

DAIKIN

ダイキンエアコン

ご愛用者アンケートにぜひご協力ください。
今後のよりよい商品開発のため WEB 上でアンケートを
実施しています。

ダイキンエアコンホームページ
<https://www.cs.daikinaircon.com/>

取扱説明書

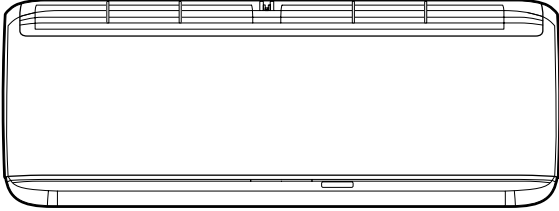

上手に使って上手に節電

- このたびはダイキンルームエアコンをお買い上げいただき、まことにありがとうございます。
- この取扱説明書をよくお読みのうえ、正しく安全にお使いください。ご使用前に「安全上のご注意」を必ずお読みください。

▶4, 5ページ

お読みになった後はいつでもご覧になれるよう、お手元に保管してください。

- 保証書は必ずお買い上げ日、販売店名などの記入を確かめて、大切に保管してください。

機種名(総称名)

エーエヌ エルエイチエス

AN22LHS-W

AN25LHS-W AN40LHP-W

AN28LHS-W AN50LHP-W

AN36LHS-W AN63LHP-W

AN71LHP-W



エアコンを使いこなして 一年中 快適に過ごそう



エアコンに運転を
おまかせしたい

おまかせ自動運転 ▶17ページ

室内・屋外温度に応じて自動的に運転モード、設定温度を選びます。



体に風があたらない
ようにしたい

風エリア ▶22, 23ページ

包み込む気流で、風を感じない空間を作り出します。
体に直接風をあてたくない場合におすすめです。



お肌にやさしい
環境にしたい

美肌保湿運転 ▶19ページ

包み込む気流で、お肌にやさしい運転をします。
お肌の乾燥が気になる場合におすすめです。



冷房・暖房能力を
パワーアップしたい

パワフル ▶24, 25ページ

パワーアップした冷房・暖房ですばやく快適な
室内温度にします。
冬の寒さの厳しい日・夏の暑い日の帰宅時などに
おすすめです。

ロング ▶24, 25ページ

風の届く距離が長くなる風量、風向設定です。
お部屋の端まで風を届けたい場合におすすめです。



タイマー運転
を活用したい

切タイマー ▶26, 27ページ

停止するまでの時間が設定できます。

時刻タイマー ▶26, 27ページ

設定した時刻に運転を停止し、
設定した時刻に運転を開始します。



快適に眠りたい

快眠運転 ▶28, 29ページ

室内温度をコントロールして、
快い眠りとさわやかな目覚めをサポートします。

もくじ

はじめに

安全上のご注意	4
各部のなまえと働き	6
運転前の準備	10
<small>時計を合わせる</small>	
操作のしかた	12
メニュー項目	13

基本の使いかた

温度・湿度を下げる	14
<small>冷房/除湿冷房/除湿</small>	
温度を上げる	16
<small>暖房</small>	
エアコンに運転をおまかせする	17
<small>おまかせ自動運転</small>	
お部屋の空気をきれいにする	18
<small>空清</small>	
お肌にやさしい運転をする	19
<small>美肌保湿運転</small>	
風を調節する	20
<small>風量調節/風向調節/風エリア</small>	
冷房・暖房能力をパワーアップする	24
<small>パワフル/ロング</small>	
タイマーを使う	26
<small>切タイマー/時刻タイマー</small>	
快眠をサポートする	28
<small>快眠運転</small>	

便利な機能

留守中のお部屋を快適に保つ	30
<small>カビショック/へや干し/けつろ防止</small>	
こんな機能もあります	32
<small>除湿自動切替/ドライキープ/据付位置</small>	
表示や音量の設定を変える	34
<small>消費電力表示(消費電力積算リセット)/ 表示明るさ/音量/コントラスト</small>	
お部屋やエアコンの状況を知る	36
<small>お知らせ</small>	
エアコンの設定を確認する	38
<small>設定確認</small>	
お子様の誤操作を防ぐ	39
<small>チャイルドロック</small>	
フィルターを掃除する	40
<small>フィルター自動掃除/フィルター掃除運転</small>	
エアコン内部のカビやニオイを抑える	42
<small>自動内部クリーン/内部クリーン運転</small>	

お手入れ

お手入れのしかた	44
<small>お手入れ早見表/各部の取外し/各部の取付け</small>	
交換のしかた	50
<small>交換のめやすは10年</small>	
安全にお使いいただくために	51
<small>点検/長期間使わないとき/こんなときは</small>	

必要なときに

故障かな?と思ったら	52
<small>運転ランプが点滅するとき/ 保証とアフターサービス/お客様ご相談窓口</small>	
仕様	60
長期使用製品安全表示制度に 基づく本体表示について	61
用語集(さくいん)	62
よくあるご質問	裏表紙



お部屋の空気を
きれいにしたい

空清運転 ▶18ページ

カビやウイルスなどを強力除去。
室内の空気をきれいにします。



エアフィルターの
汚れをきれいに
したい

フィルター掃除運転 ▶40, 41 ページ

エアフィルターのお手入れを
エアコンが行います。
自動掃除(約1日に一度)と
手動掃除(汚れが気になるとき)機能
があります。



エアコンを
清潔に保ちたい

内部クリーン運転 ▶42, 43 ページ

エアコン内部を乾燥させてカビや
ニオイの発生を抑えます。

必ずお守り
ください

安全上のご注意

この取扱説明書および商品には、安全にお使いいただくために、いろいろな表示をしています。内容(表示・図記号)をよく理解してから本文をお読みにになり、記載事項をお守りください。

■「表示」を無視して、誤った取扱いをすることによって生じる内容を、次のように区分しています。



警告

「死亡や重傷を負うおそれがある内容」を示しています。



注意

「けがや財産に損害を受けるおそれがある内容」を示しています。

■お守りいただく内容の種類を、「図記号」で区分して説明しています。



「してはいけないこと」を表しています。



「しなければならないこと」を表しています。



火災や感電、
大けがを防ぐために
お守りください。



警告

※電源プラグの有る機種の場合

電源プラグやコードは



禁止

- 運転中にプラグを抜かない。*
(感電や放電による火災の原因)
- 電源コードを持って抜かない。*
(断線による、発熱や発火の原因)
- ぬれた手でプラグの抜き差しや操作はしない。*
(感電の原因)
- 途中で接続したり、延長コードの使用、タコ足配線をしない。
(感電や発熱、火災の原因)
- 破損させたり、加工したり、傷んだまま、束ねたままでの使用はしない。
(感電や火災の原因)



必ず実施

- プラグは根元まで確実に差し込む。*
(接触不良による感電や火災の原因)
- 定期的にプラグのホコリを乾いた布でふき取る。*
(湿気などで絶縁不良となり、発熱や発火、火災の原因)

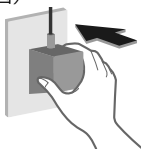

異常・故障時には直ちに使用を中止する



必ず実施

異常・故障例

- 電源コード、プラグが異常に熱い。
- 電源プラグが変色している。
- こげ臭いニオイがする。
- ブレーカーがひんぱんに落ちる。
- 室内ユニットから水がもれる。

(異常のまま運転を続けると故障や感電、発煙、火災などの原因)

すぐに運転を停止し、電源プラグを抜くか、ブレーカーを切ってお買い上げの販売店またはダイキンお客様相談窓口にご相談ください。▶59ページ

電源プラグ

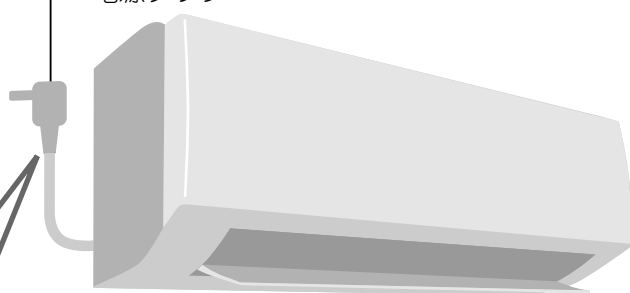

注意

室内ユニットは



禁止

- 動植物に直接風をあてない。
(動植物に悪影響を及ぼす原因)
- 精密機器や食品、美術品の保存、動植物の飼育や栽培などに使わない。
(品質低下などの原因)



- ユニットの下に、他の電気製品や家財などを置かない。
(水滴が落ちて、汚損や故障の原因)



必ず実施

- 燃焼器具と一緒に運転するときは、こまめに換気する。
(酸素不足による頭痛などの原因)

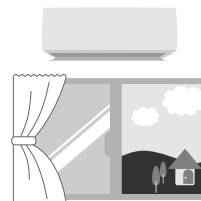

- 燃焼器具は、風が直接あたらない場所で使用する。
(不完全燃焼の原因)

- 乳幼児の手の届くところにリモコンを置かない。
(誤操作による体調悪化や電池誤飲の原因)

警告

ご使用時は



- 吸込口や吹出口に指や棒などを入れない。
(けがの原因)
- 長時間冷風を体に直接あてない、冷やし過ぎない。
おやすみのときなど、長時間、冷風を体に直接あてたり、冷やし過ぎたりしない。(体調を崩す原因)
特にお子様や高齢者にはご注意ください。
- 可燃性のもの(ヘアスプレーや殺虫剤など)は本体の近くで使用しない。
(感電や引火の原因)

据付け・移設・修理時は



- エアコンの据付けや移動、修理、再設置は必ずお買い上げの販売店または専門業者に依頼する。
- アースや漏電しゃ断器が設置されていること。
(感電や火災などの原因)
- 必ずエアコン専用の電源コンセントを使う。
(他の機器と併用すると、発熱による火災の原因)
- 冷えない、暖まらない場合は、冷媒もれが原因の一つと考えられるので、お買い上げの販売店に相談する。
冷媒追加を伴う修理の場合は、冷媒もれがないことをサービスマンに確認してください。
(冷媒は安全で、通常はもれませんが、万一室内にもれ、ファンヒーターやコンロなどの火気に触れると、有害な生成物発生の原因となります)
- 可燃性ガスのもれるおそれのある場所に設置されていないか確認する。
(万一ガスがもれると、発火の原因)
- ドレンホースが確実に排水するように配管されているか確認する。
(不確実な場合、家財などをぬらす原因)

吸込口
(アルミ部分)

ドレン
ホース

吹出口

漏電やけがを防ぎ、
家財などを守るために
お守りください。



注意

お手入れ時は



- 不安定な台に乗らない。
(転倒など、けがの原因)
- ユニットのアルミ部分に触らない。
(手を切る原因)
- お客様自身で、工具を使った分解掃除や、改造、内部の洗浄はしない。
(水もれや破損、故障、発煙、発火の原因)
- 必ず運転を停止し、電源プラグを抜くか、ブレーカーを切る。
(ファンが高速回転しているため、けがの原因)



室外ユニットは



- ユニットのアルミ部分に触らない。
(手を切る原因)
- ユニットの近くに、他の電気製品や家財などを置かない。
(暖房時はドレンホースから結露水が出て、汚損や故障の原因)

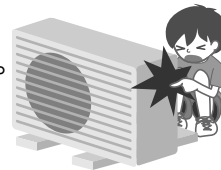

- ユニットの上に乗ったり、物を載せたりしない。
(ベランダなどの高い場所に設置の場合、転落の原因)

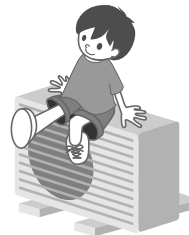

- 据付台が破損したまま、放置しない。
(落下につながり、けがなどの原因)
- ユニットの周辺に、物を置いたり、落ち葉がたまらないようにする。
(虫などが侵入し、故障や発火、発煙の原因)



各部のなまえと働き

室内ユニット

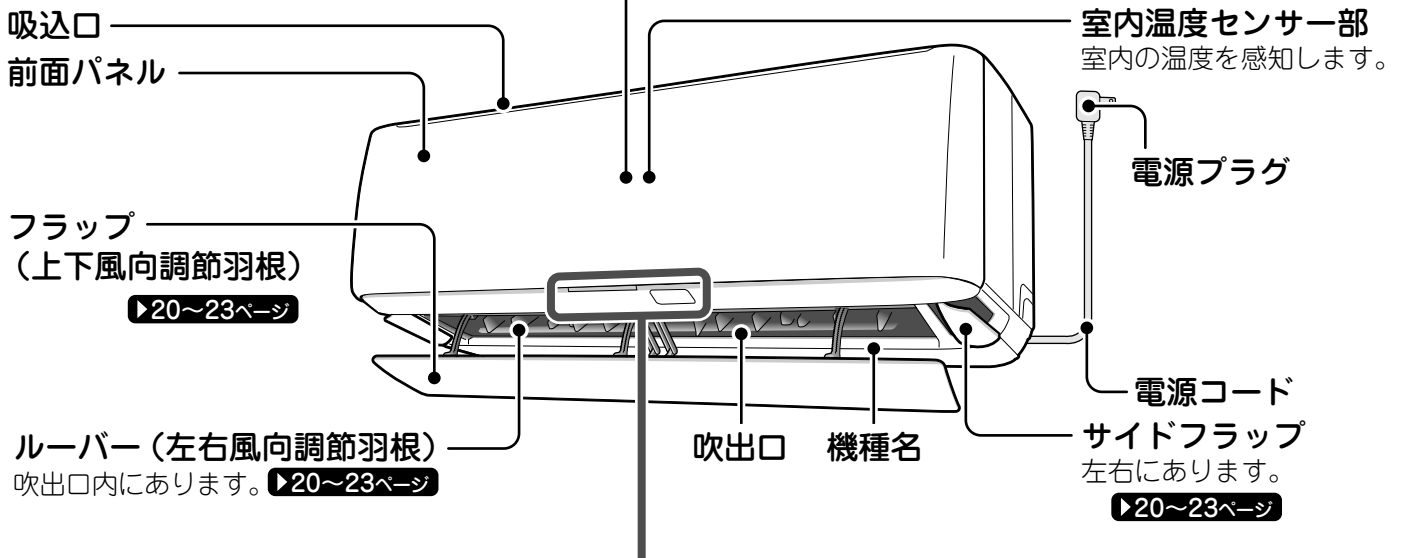

本体表示部

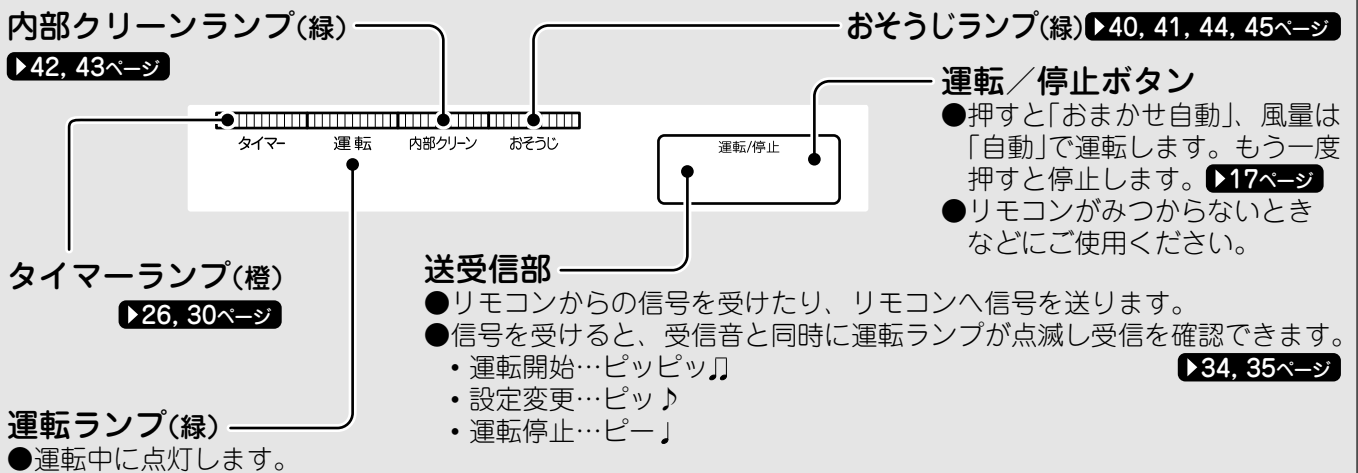

室外ユニット

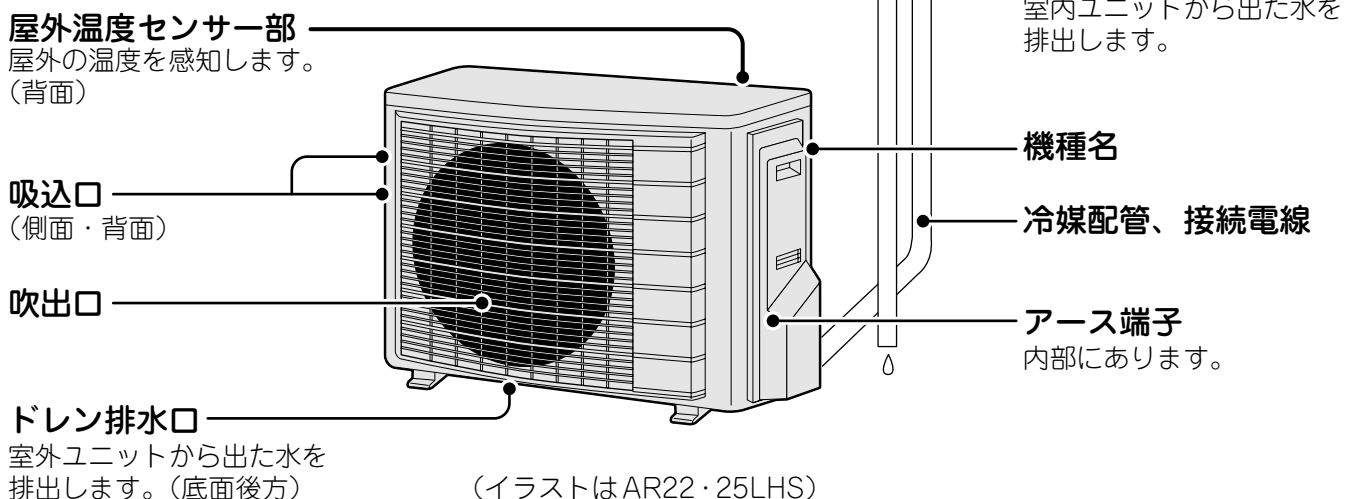

（イラストはAR22・25LHS）

前面パネルを開けたとき

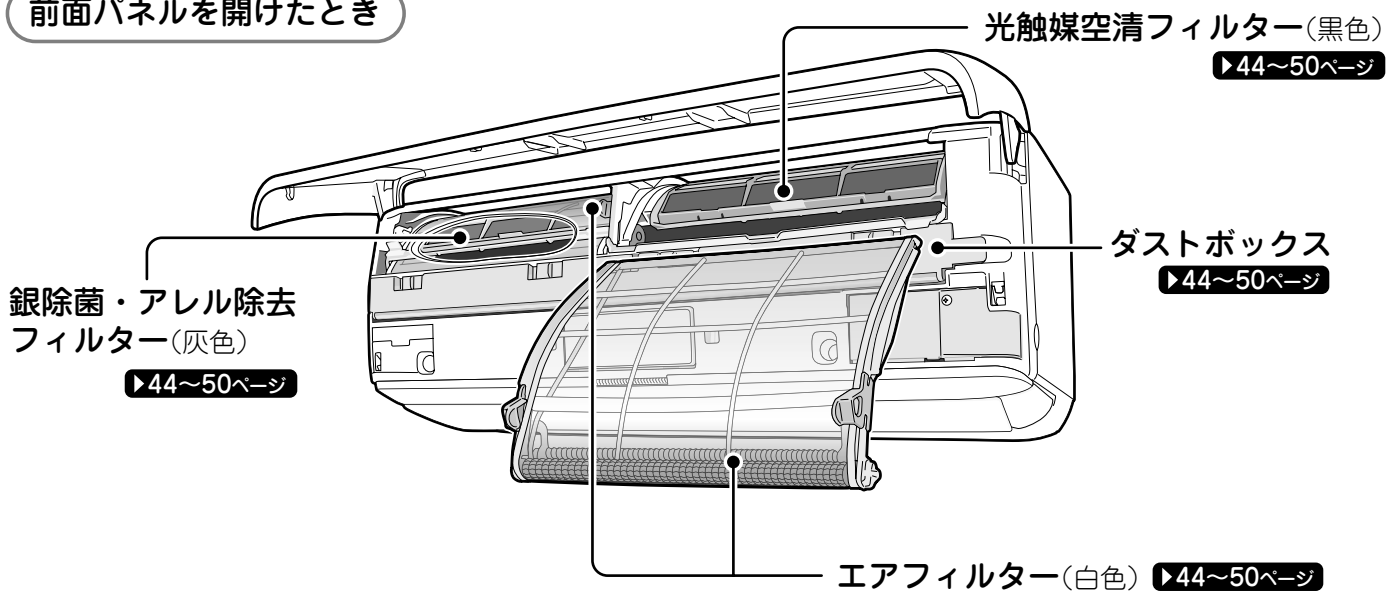

室内・室外ユニット周辺の確認

■下図の距離をあけないと、エアコンの能力が低下したり、テレビやラジオに雑音が入るおそれがあります。

●設置場所に余裕があれば、効率の良い運転のために、できるだけ広い寸法をお取りください。

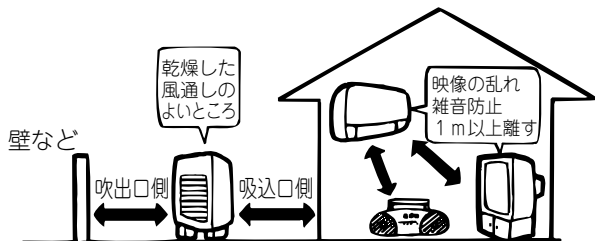

■火災警報器と室内ユニットの吹出口は1.5m以上の距離をあけてください。

■調理室など油煙の多いところ、または可燃性ガス・腐食性ガスや金属製のホコリのある場所でのご使用は避けてください。

■床面などにワックスを塗布するときは、運転をしないでください。(エアコン内部にワックスの成分が付着し、水もれの原因となります。)ワックス塗布後は十分換気を行ってから運転してください。

■積雪や植木鉢などで、吸込口や吹出口をふさがないでください。

各部のなまえと働き

リモコン

送受信部

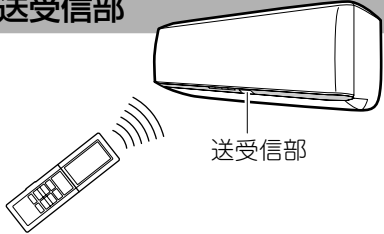

- 送受信部を室内ユニットの送受信部に向けてください。カーテンなど信号をさえぎるものがあると作動しないことがあります。
- 送信できる距離は約7mです。

運転/停止ボタン

押すと表示部の内容で運転を開始します。もう一度押すと停止します。▶12ページ

おまかせボタン

運転開始時の室内・屋外温度に応じて、自動で最適な運転内容、設定温度を選びます。▶17ページ

温度ボタン

温度を調節します。

表示部

運転状態を表示します。
 (図は説明のため全部表示しています。
 表示部の保護シートは、使用時にはがしてください。

切タイマーボタン

運転が停止するまでの時間を設定します。▶26, 27ページ

しつどボタン

湿度を調節します。

設定確認ボタン

現在の風量、風向、タイマー設定を確認できます。▶38ページ

風エリアボタン

包み込む気流で風を感じない空間(エリア)を作り出す風向設定です。お部屋に合わせて3つのエリアが選べます。▶22, 23ページ

付属品



リモコン

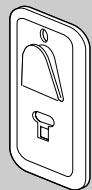

リモコンホルダー



リモコンホルダー
取付ネジ(黒色・2本)



銀除菌・アレル除去
フィルター(灰色)

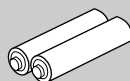

単3乾電池
(2本)

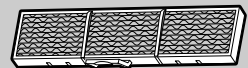

光触媒空清
フィルター(黒色)

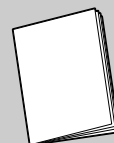

取扱説明書



保証書

ふたを開けたとき

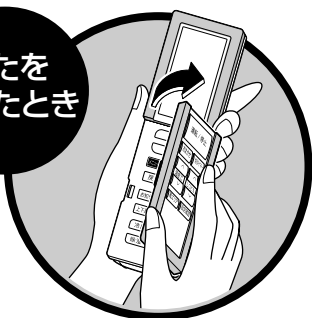

メニュー操作ボタン ▶12ページ

▲
▼

メニュー画面で項目を選択します。

メニュー/決定

メニュー画面を表示します。また、操作を決定します。

戻る

一つ前の画面にもどります。

終了/取消

メニュー操作を終了します。また、タイマー設定を取り消します。

お知らせボタン

温度・湿度・消費電力などの情報をお知らせします。

▶36, 37ページ

ダイレクト運転ボタン

冷房・暖房・除湿・空清運転モードに切り換えます。

▶14~16, 18ページ

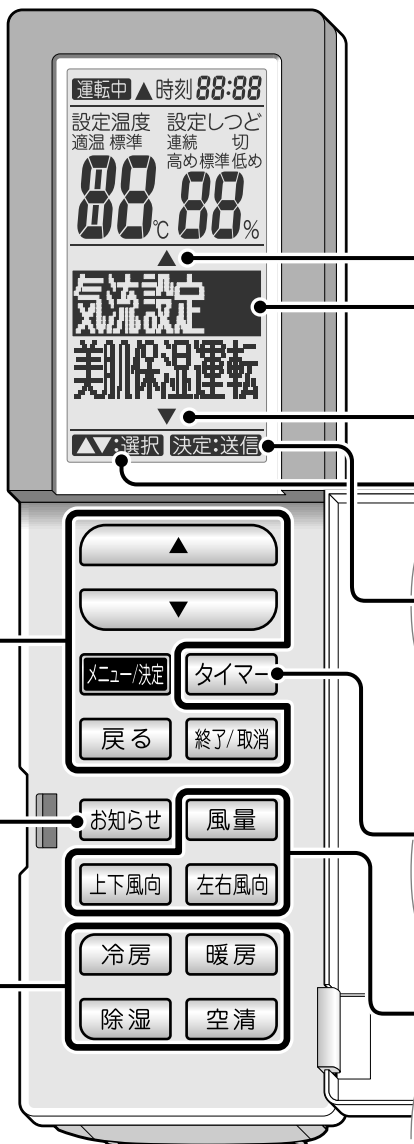

画面表示	内 容
▲	上にもメニューがあります。
反転表示	選択されていることを表します。
▼	下にもメニューがあります。
▲▼:選択	▲▼でメニューや設定が選択できます。
決定:送信	メニュー/決定を押すと信号が送信されます。
使えません	現在の運転中は使えないボタンです。

タイマーボタン

時刻タイマーを設定します。

▶26, 27ページ

風量・上下風向・左右風向ボタン

風量・風向を調節します。

▶20, 21ページ

壁などに取り付ける場合

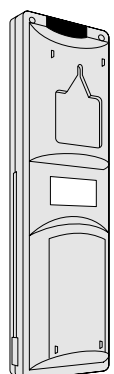

2 背面の穴をリモコンホルダーの凸部に引っかける。

リモコンホルダー

1 信号が受信される場所を選び、付属のネジで取り付ける。

リモコンについて

- 落としたり水が入らないようにしてください。(液晶部が破損することがあります。)
- 電子式点灯方式の蛍光灯(インバーター蛍光灯など)や、液晶テレビ、プラズマテレビがある部屋では、信号を受け付けにくい場合があります。このようなときには、販売店にご相談ください。
- リモコンで他の電気機器が作動する場合は、電気機器を離すか、販売店にご相談ください。
- 送受信部に直射日光があたると作動しにくくなる場合があります。

運転前の準備

リモコン

電池を入れる

1 ふたの  マークを指で軽く押さえ、手前に引いて、持ち上げる。

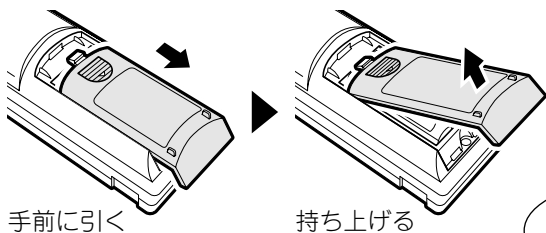

2 単3形アルカリ乾電池を2本入れ、ふたを閉める。

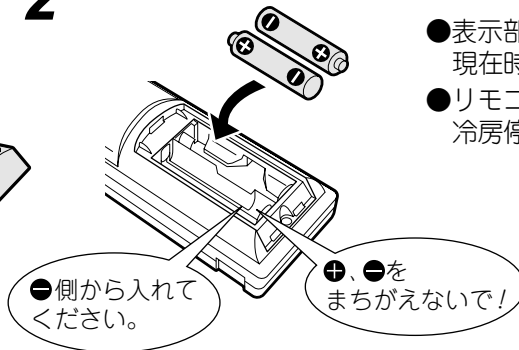

- 表示部の時刻が点滅しますので、現在時刻を合わせてください。
- リモコンに電池を入れたときは、冷房停止、25℃が表示されます。



時計を合わせる

タイマー設定・快眠運転・カビショック運転・へや干し運転・けつろ防止運転中は時計合わせできません。

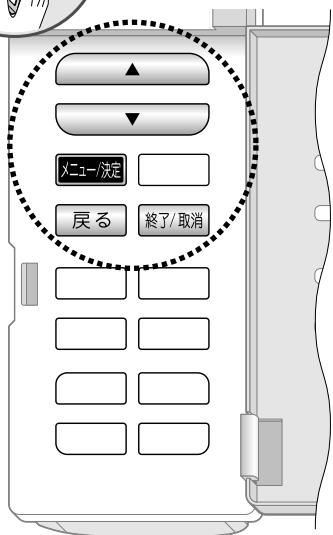

1 **メニュー/決定** を押す。

2  で **時計合せ** を選択し、**メニュー/決定** を押す。



3  で現在の時刻を表示させ、**メニュー/決定** を押す。

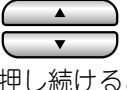

-  を押すごとに1分ずつ変わり、押し続けると連続で変わります。

4 **終了/取消** を押す。

- 時計合わせをしていない(時刻 0:00 が点滅している)ときは、時刻タイマー設定、快眠運転が使えません。

据付位置を設定する

適切な風向調節のため、室内ユニットの据付位置を設定してください。▶32, 33ページ

室内ユニット

■光触媒空清フィルター、銀除菌・アレル除去フィルターを取り付ける ▶48, 49ページ

■電源プラグをコンセントに差し込む

- 電源プラグをコンセントに差し込むと、フラップ(上下風向調節羽根)、左右のサイドフラップが一度開き、また閉じますが、故障ではありません。ルーバー(左右風向調節羽根)も一度動いて、停止します。
- 運転中の停電などで、フラップが開いたままの状態から電源が入ると、フラップが完全に閉じきらない場合があります。運転すると、正常な位置で運転することができます。

電池について

- 電池を廃棄するときは、端子にテープなどを巻き付けて絶縁してください。他の金属や電池と混じると発熱・破裂・発火の原因となります。
- 電池は、お近くの電器店、時計店、カメラ店などにある電池回収箱に入れてください。
- 交換のめやすは約1年ですが、リモコンの表示部が薄くなり受信されにくくなりましたら、2本同時に新しい単3形アルカリ乾電池と交換してください。
- 乾電池の「使用推奨期限」に近いものは、交換時期が早くなる場合があります。
- 液もれや破裂による故障やけがを避けるため、長期間ご使用にならない場合は、乾電池を取り出してください。
- 付属の乾電池は、最初にお使いいただくために用意しているもので、1年に満たないうちに消耗することがあります。
- 単3形アルカリ乾電池以外をご使用になると正常に動作しない場合があります。

お知らせ

■上手な使いかたについて

- 適度な室内温度設定は節電につながります。

＜おすすめ設定温度＞
冷房時…26℃～28℃
暖房時…20℃～22℃

- 窓にはブラインドやカーテンを使用すると、直射日光やすきま風を防ぎ、冷房・暖房効果を高めます。

■知っておいてください

- エアコンは運転しないときでも、電力を消費します。
▶60ページ
- シーズンオフなど、長期間使用しないときは電源プラグを抜くかブレーカーを切ってください。

■運転条件

- 下表の条件以外で運転を続けると、安全装置が働き、運転が停止する場合があります。冷房・除湿運転の場合は室内ユニットに露が付き、滴下する場合があります。

冷房	屋外温度 室内温度 室内湿度	21℃～43℃ 21℃～32℃ 80%以下
暖房	屋外温度 室内温度 室内湿度	-20℃～24℃ 27℃以下 70%以下
除湿	屋外温度 室内温度 室内湿度	10℃～42℃ 18℃～30℃ 80%以下

操作のしかた

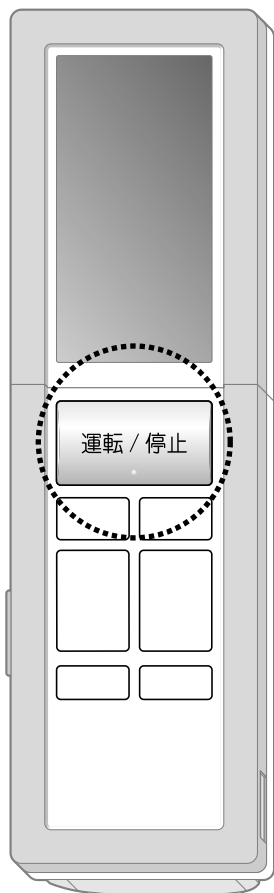

運転 / 停止

時刻 15:30
設定温度 設定しつど切
25℃

運転 / 停止 を押す。

- 本体の運転ランプが点灯します。
- リモコンに表示されている内容で運転します。
- 運転モードを変更したい場合

ダイレクト運転 (冷房・除湿・暖房・空清)	▶14~16, 18ページ
おまかせ自動運転	▶17ページ

時刻 15:30
設定温度 設定しつど切
25℃

冷房停止

冷房

■停止したいとき

もう一度 **運転/停止** を押す。

- 本体の運転ランプが消灯します。
- 次回 **運転/停止** を押すと前回と同じ内容で運転します。
(リモコンの電池を交換するまで、前回運転内容は消えません。)

お知らせ

- 運転/停止操作時にフラップの位置補正を行うため、フラップが適切な位置に移動するまで1~2分程度の位置確認動作を行います。また、そのときに音がする場合があります。

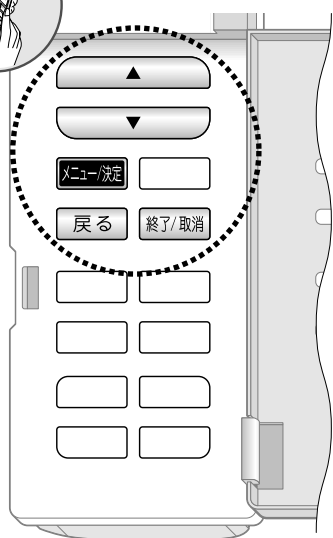

メニュー操作

時刻 15:30
設定温度 設定しつど切
25℃

便利な運転や設定を行います。

- 1 **メニュー/決定** を押す。
- 2 **メニュー/決定** で設定したい項目を選択し、**メニュー/決定** を押す。

時刻 15:30
設定温度 設定しつど切
25℃

気流設定
美肌保湿運転
▲▼:選択

- メニュー画面は、1分間操作しない場合にはもとの画面にもどります。
- 一つ前の画面にもどりたとき **戻る** を押す。
- メニュー操作を終了したいとき **終了/取消** を押す。

■メニュー操作ができないとき

が表示されます。

運転内容、設定内容によっては操作できないメニューがあります。操作できないメニューを選択すると下記が表示され、操作ができません。
(例)

- 停止中に気流設定
- タイマー設定中に快眠運転
- 運転中に内部クリーン運転
- 時計合わせをしていない場合に時刻タイマー設定 など

時刻 15:30
設定温度 設定しつど切
25℃

美肌保湿運転

メニュー項目

■メニュー操作で設定できる内容には次の項目があります。

メニュー		ページ	設定内容
気流設定	パワフル	24, 25	パワーアップした冷房・暖房ですばやく快適な室内温度にします。 冬の寒さの厳しい日・夏の暑い日の帰宅時などにおすすめです。
	ロング		風の届く距離が長くなる風量、風向設定です。 お部屋の端まで風を届けたい場合におすすめです。
美肌保湿運転	美肌保湿冷房	19	包み込む気流で、お肌にやさしい運転をします。 お肌の乾燥が気になる場合におすすめです。
	美肌保湿暖房		
快眠コース	冷房快眠	28, 29	室内温度をコントロールして、 快い眠りとさわやかな目覚めをサポートします。
	除湿冷房快眠		
	美肌冷房快眠		
	暖房快眠		
	美肌暖房快眠		
ハウスキープ	カビショック	30, 31	お部屋の湿度を下げてカビの発生を抑えます。
	へや干し		室内干しの洗濯物を乾かします。
	けつろ防止		窓や壁に結露が発生するのを抑えます。
おそうじコース	フィルター掃除	40, 41	エアフィルターのホコリをきれいにします。
	内部クリーン	42, 43	本体内部を乾燥させてカビやニオイを抑えます。
機能設定	自動内部クリーン	42, 43	自動内部クリーンの入切を設定します。
	除湿自動切換	32, 33	除湿冷房と除湿を自動的に切り換えます。
	ドライキープ	32, 33	快適な湿度を保ちます。
	フィルター自動掃除	40, 41	フィルター自動掃除の入切を設定します。
	据付位置	32, 33	エアコンの据付位置を設定し、左右風向範囲を調節します。
表示・音設定	消費電力表示	34, 35	消費電力積算をリセットします。
	表示明るさ		本体表示部のランプの明るさを調節します。
	音量		受信音の音量を調節します。
	コントラスト		リモコン表示部の液晶の濃淡を設定します。
時計合せ	10	現在時刻を設定します。	
おそうじサイン	44, 45	ダストボックスのおそうじサインをリセットします。	
チャイルドロック	39	お子様が誤ってリモコンを操作するのを防ぎます。	

温度・湿度を下げる

冷房

除湿冷房

除湿

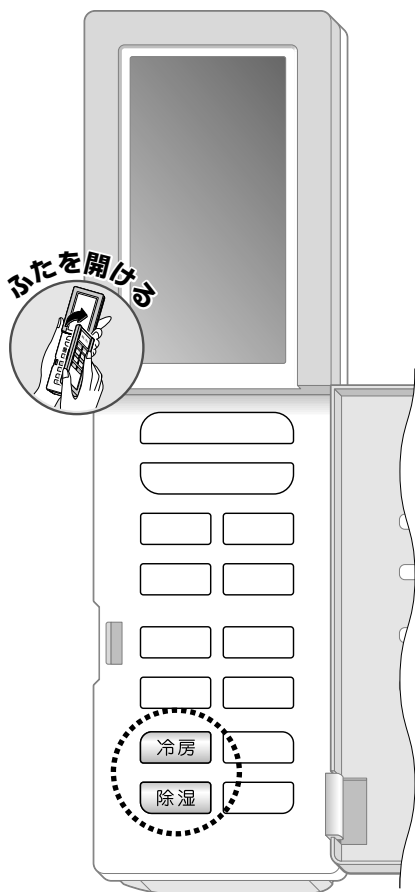

〈ふたを閉じる〉

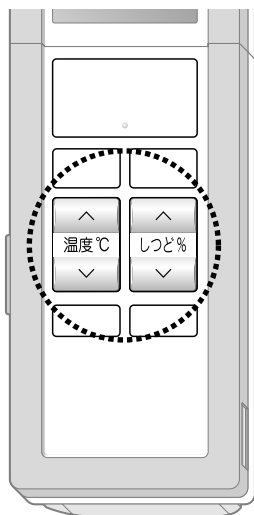

冷房

冷房 を押す。

- 本体の運転ランプが点灯します。

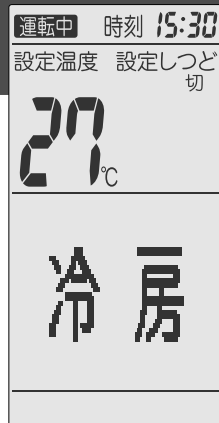

除湿

除湿した冷たい空気に
暖かい空気を混ぜ合わせて、
程よい空気をお部屋に送ります。
除湿冷房では肌寒い場合に
おすすめします。(再熱除湿)

除湿 を押す。

- 本体の運転ランプが点灯します。

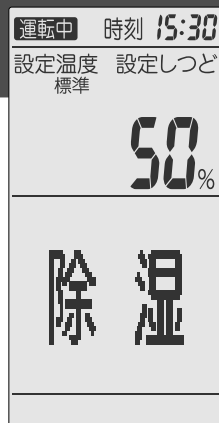

■風量・風向を変えたいとき ▶20~23ページ

■停止したいとき

運転 / 停止 を押す。

- 本体の運転ランプが消灯します。
- 次回 **運転 / 停止** を押すと前回と同じ内容で運転します。
(リモコンの電池を交換するまで、前回運転内容は消えません。)

冷房運転から
設定できます

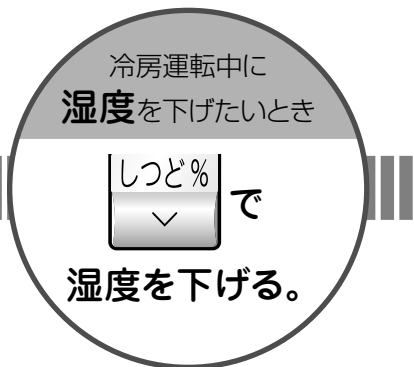

除湿冷房運転になります。

除湿冷房

運転中 時刻 15:30
設定温度 設定しつど

27.60

℃ %

除湿冷房

**通常の冷房運転より
湿気を多く取り除きます。**

- 温度と湿度を下げます。
- 除湿冷房運転中に温度を優先的に下げたい場合は、冷房運転をおすすめします。

基本の使いかた

■ 温度を変えたいとき



を押す。

■ 湿度を変えたいとき



を押す。

	冷房	除湿冷房	除湿
温度		18℃～32℃の範囲で設定できます。 (おすすめ設定温度は26℃～28℃です。)	標準-3℃～標準[*2]～ 標準+1℃
湿度	湿度を下げると除湿冷房運転になります。	除湿自動切換「入」のとき ▶32, 33ページ 除湿自動切換「切」のとき	連続・50・55・60%から選べます。 切にすると冷房運転になります。 切・高め・標準[*1]・低め・連続から選べます。 切にすると冷房運転になります。

- 冷房・除湿冷房運転のとき
標準……運転モード、設定温度から[*1] 決定した湿度
高め……標準より5%高めの湿度
低め……標準より5%低めの湿度

- 除湿運転のとき
標準……除湿運転開始時の室内温度です。
[*2] お好みに合わせて上記範囲で微調節できます。
連続……湿度の制御を行わず、除湿を続けます。

除湿運転について

- 室内温度18℃以上、屋外温度10℃以上の場合、室内温度の低下を抑えながら湿気を取り除きます。
- 除湿運転に変更した場合、一時的に湿度が上がる場合があります。
- 室内温度18℃未満では、暖房運転にて室内温度を上昇させる場合があります。
- 屋外温度10℃未満では、冷房と暖房を適切に制御して除湿運転を行います。

除湿冷房運転について

- 設定温度よりも、室内温度が低下すると室外ユニットを停止するため、設定湿度に到達しない場合があります。湿度を下げるために、室内温度より少し低めの温度設定をおすすめします。
- 除湿冷房運転では、除湿運転に比べ吹き出し温度は下がり、冷風が出ることがあります。
- 除湿冷房運転では、湿度を下げるために、冷房運転に比べ風量を弱くした運転になります。

お知らせ

- 風量設定が「自動」のとき、運転を開始してもすぐに風が出ません。(室内ユニットにこもったニオイが出るのを抑えるため。) ▶21, 32ページ
- お部屋の条件、在室人数、屋外温度によっては、設定湿度にならない場合があります。

温度を上げる

暖房

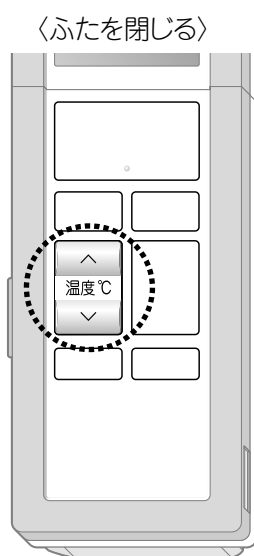
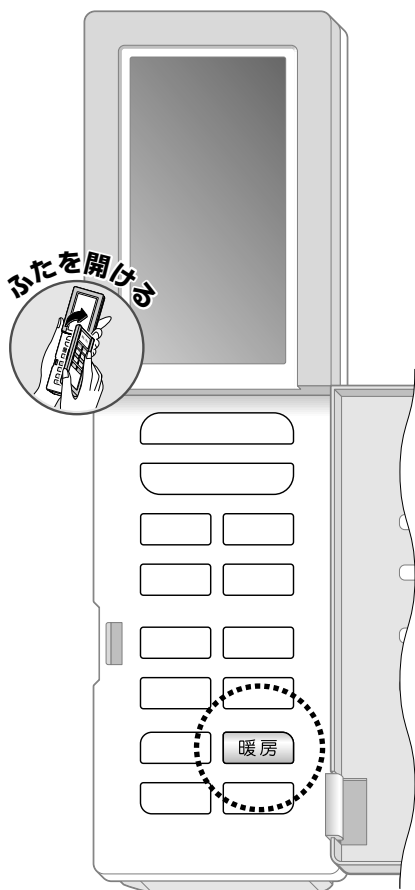

暖房

運転中 時刻 15:30

設定温度

22℃

暖房

暖房 を押す。

- 本体の運転ランプが点灯します。

■風量・風向を変えたいとき ▶20~23ページ

■温度を変えたいとき

 を押す。

14℃～30℃の範囲で設定できます。
(おすすめ設定温度は20℃～22℃です。)

■停止したいとき

運転 / 停止 を押す。

- 本体の運転ランプが消灯します。
- 次回 **運転 / 停止** を押すと前回と同じ内容で運転します。
(リモコンの電池を交換するまで、前回運転内容は消えません。)

暖房運転について

- 屋外温度が下がり、暖まり不足の場合は他の暖房器具の併用をおすすめします。
- 屋外温度が低いときに暖房運転すると、室外熱交換に霜が付き暖房能力が低下します。このようなとき、霜取り運転のため、暖房運転が停止し、風も止まります。
この霜取り運転(3～10分間)が終わると再び暖房運転を開始します。
霜取りにより溶け出した水が室外ユニットの下に流れ出したり、湯気が白い煙のように見えることがありますが、異常ではありません。

エアコンに運転をおまかせする

おまかせ自動運転

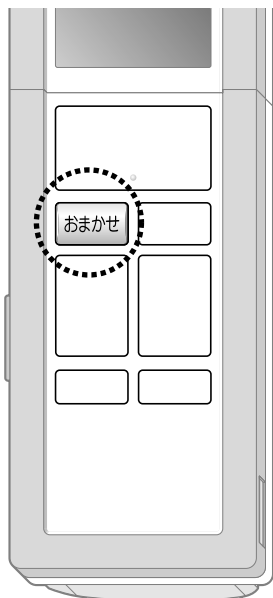

おまかせ自動運転

ワンタッチで快適な運転を行います。

おまかせ を押す。

- 本体の運転ランプが点灯します。
- 運転開始時の室内・屋外温度に応じて、自動で以下の運転モードを選択します。

運転モード	
除湿	エアコンが選択した運転内容は、
除湿冷房	お知らせ で確認できます。
暖房	

▶36, 37ページ



基本の使いかた

おまかせ自動運転の温度表示

(表示例)

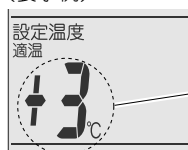

適温より3℃高めの温度を表示します。

おまかせ自動運転について

- おまかせ自動運転は、運転開始時の室内・屋外温度に応じて、自動で運転モード、設定温度を選びます。
- 屋外温度を監視しながら最適な温度になるように設定温度を見直します。お好みに合わないときはダイレクト運転ボタンで運転モードを変えてください。**▶14~16, 18ページ**
- エアコンが選択した設定温度は **設定確認** で確認できます。**▶38ページ**
- 風量設定が「自動」のとき、除湿・除湿冷房・冷房運転を開始すると、すぐに風が出ません。(室内ユニットにこもった二オイが出るのを抑えるため。)**▶21, 32ページ**

■風量・風向を変えたいとき **▶20~23ページ**

■温度を変えたいとき



を押す。

温度	適温-5℃ ~ 適温 ~ 適温+5℃
----	--------------------

適温……室内・屋外温度から決定した温度

■停止したいとき

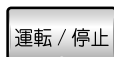

を押す。

- 本体の運転ランプが消灯します。
- 次回 **運転/停止** を押すと前回と同じ内容で運転します。(リモコンの電池を交換するまで、前回運転内容は消えません。)

お部屋の空気をきれいにする

空 清

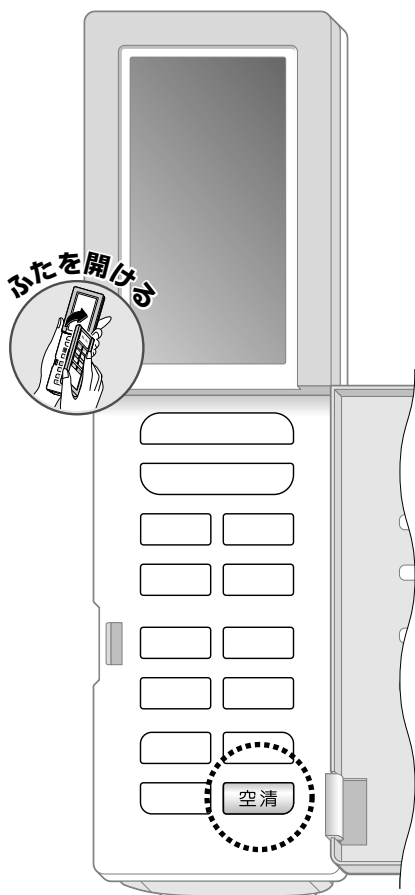

空 清

運転中 時刻 15:30

お部屋の空気をきれいになります。

空 清 を押す。

- 本体の運転ランプが点灯します。

空 清

■風量・風向を変えたいとき ▶20~23ページ

■停止したいとき

運転 / 停止 を押す。

- 本体の運転ランプが消灯します。
- 次回 **運転 / 停止** を押すと前回と同じ内容で運転します。
(リモコンの電池を交換するまで、前回運転内容は消えません。)

空清運転について

- 温度・湿度は変えられません。

お肌にやさしい運転をする

美肌保湿運転

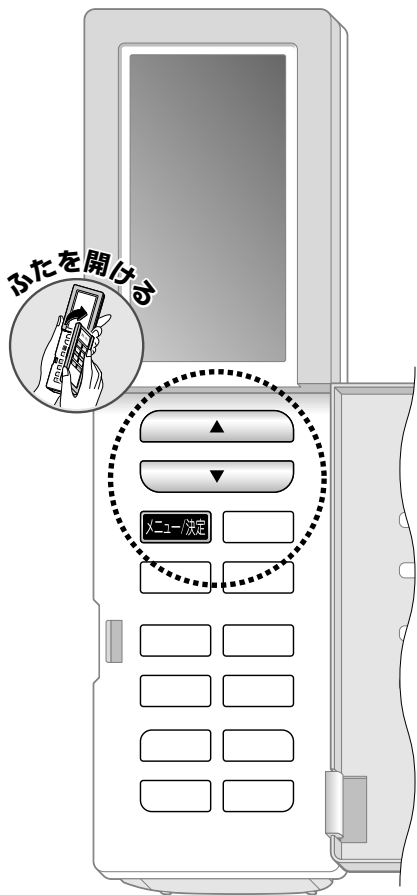

美肌保湿運転について

- 美肌保湿冷房、美肌保湿暖房から選べます。
- 風量設定が自動になり、風向設定は風工リア(全工リア設定)になります。美肌保湿運転前に風工リアを設定していたときは、そのときの風工リア設定になります。▶22, 23ページ
- 美肌保湿冷房運転のとき、運転を開始してもすぐに風が出ません。(室内ユニットにこもったニオイが出るのを抑えるため。)▶21ページ
- 美肌保湿運転を取り消したとき、美肌保湿運転時の風向設定で運転を続けます。
- 冷房時は、湿度を高めを保つ運転を行います。暖房時は、湿度を保つために室温を低めに調整します。
- 運転音はやや大きくなります。
- 湿度・風量は変えられません。
- お好みに合わないときはダイレクト運転ボタンで運転モードを変えてください。▶14~16, 18ページ

美肌保湿運転

包み込む気流で、お肌にやさしい運転をします。
お肌の乾燥が気になる場合におすすめです。

1 **メニュー/決定** を押す。

2 **▲** **▼** で
美肌保湿運転 を選択し、
メニュー/決定 を押す。



3 **美肌保湿冷房の場合**
▲ **▼** で
美肌保湿冷房 を選択し、
メニュー/決定 を押す。



- 本体の運転ランプが点灯します。
- 風工リアが設定されます。
- 風量自動に固定されます。

■風向を変えたいとき ▶20~23ページ

■温度を変えたいとき ▶14~16ページ

■停止したいとき

運転/停止 を押す。

- 本体の運転ランプが消灯します。
- 次回 **運転/停止** を押すと前回と同じ内容で運転します。

(リモコンの電池を交換するまで、前回運転内容は消えません。)

風を調節する

風量調節

風向調節

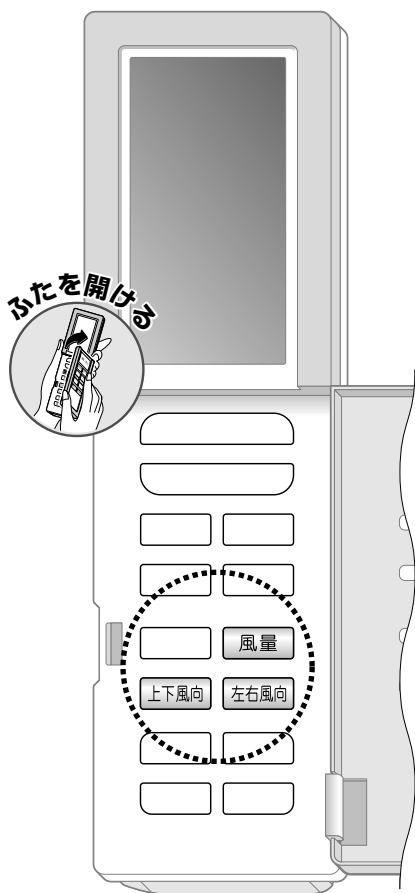

風量調節

風量 を押す。

●最初に現在設定を表示し、押すごとに風量表示が切り換わります。

運転モード	風量設定
おまかせ自動	自動・しずか※
除湿	自動
除湿冷房	
美肌保湿冷房	
美肌保湿暖房	
冷房	自動・しずか・1から5まで (5段階設定)
暖房	 弱 → 強
空清	

※おまかせ自動のとき、エアコンが選んだ気流設定で運転していると、風向制御を優先して風量を少し高めに設定するため、風量設定を「しずか」に変更しても風量が低下しない場合があります。

風向調節

■上下の風向を変えたいとき

運転中に **上下風向** を押す。

フラップが上下に動きます。

●もう一度 **上下風向** を押すと固定されます。

■左右の風向を変えたいとき

運転中に **左右風向** を押す。

ルーバーが左右に動き、左右のサイドフラップが開きます。

●もう一度 **左右風向** を押すと固定され、ルーバーの停止位置により左右のサイドフラップが閉じます。

21ページの「左右の風向調節とサイドフラップについて」をご参照ください。

■上下左右気流にしたいとき

お部屋の空気を上下・左右に循環させ、温度ムラを少なくします。

運転中に上下風向と左右風向を設定する。

フラップとルーバーが交互に動き、左右のサイドフラップが開きます。

●取り消したいとき

上下風向 または **左右風向** を押す。



風量調節について

- 「しずか」、「1」など少ない風量では、十分冷えない、暖まらない、湿度が合わないことがあります。
- 下記の運転中は風量が「自動」になります。

カビショック、へや干し、けつろ防止

- パワフル・ロング運転のときは、風量調節できません。
- 冷房、暖房運転で風量設定「自動」を選んだ場合、室内の負荷に応じて「1～4」の風量設定を自動で切り換えます。「5」には切り換えませんので、室内の負荷が高い場合には、十分冷えない、暖まらない場合があります。
- 風量設定が「自動」のとき、除湿・除湿冷房・冷房（おまかせ自動で選択された場合、および美肌保湿冷房時を含む）運転を開始すると、室内ユニットにこもったイヤなニオイが出るのを抑える機能が働くため、すぐに風が出ません。40秒お待ちください。

風向調節について

- 風向調節は必ずリモコンで行ってください。フラップ・ルーバー、サイドフラップを無理に手で操作すると、正しく動かなくなることがあります。

●上下の風向調節について

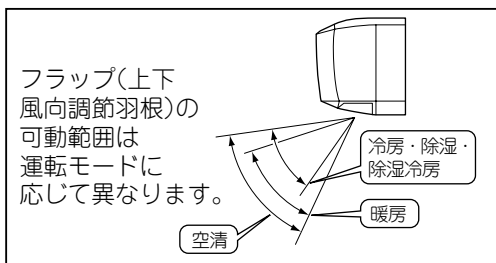

●サイドフラップについて

サイドフラップが開くと横吹出口から風が出ます。
※横吹出口からの風は、ルーバーが吹出口方向に向いているときに吹出します。

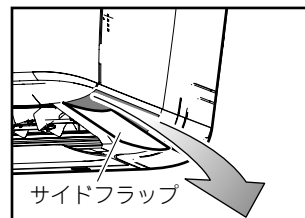

●左右の風向調節とサイドフラップについて 据付位置が中央の場合

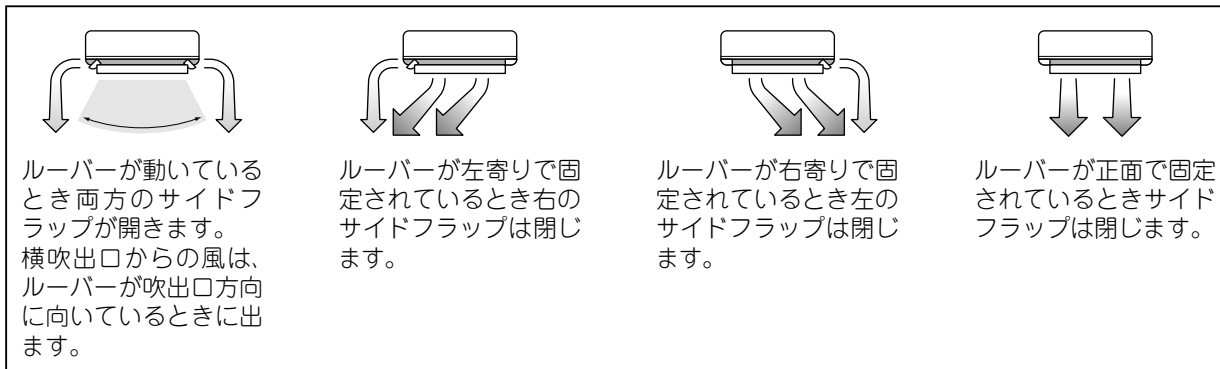

据付位置設定により、ルーバー、サイドフラップの動きが制限されます。▶32, 33ページ

お知らせ

- 室内温度が設定温度よりも高く(低く)なり、室外ユニットが停止している間、吹出口からの風量が低めになるとフラップ、ルーバーは停止します。上下、または上下左右気流を設定しているときは、フラップが吹出口からの風をさえぎる位置まで移動して停止します。

風を調節する

風エリア

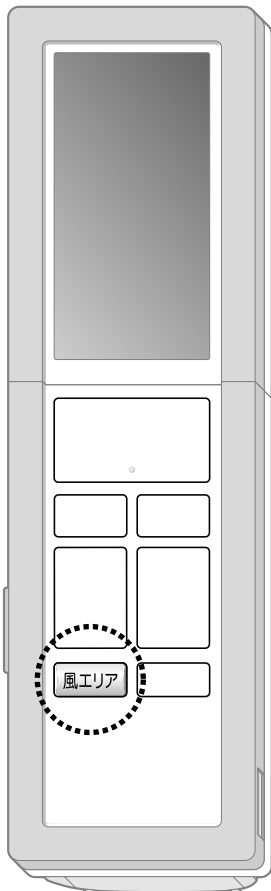

風エリア

包み込む気流で、風を感じない空間を作り出します。
体に直接風をあてたくない場合におすすめです。

運転中に **風エリア** を押す。

- フラップ、ルーバーが固定され、サイドフラップが開きます。
- 風エリアを押すごとに風エリアが変わります。

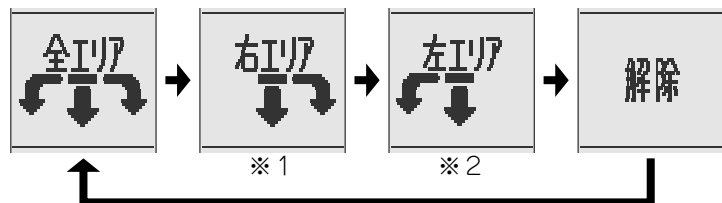

- ※1 据付位置設定が「右すみ」のとき表示されません。
- ※2 据付位置設定が「左すみ」のとき表示されません。

■風量を変えたいとき ▶20, 21ページ

運転モード	風量設定
おまかせ自動	自動
除湿	
除湿冷房	
美肌保湿冷房	
美肌保湿暖房	
冷房	
暖房	
空清	自動・しずか・1から5まで(5段階設定)

■取り消したいとき

風エリア を押して解除を選択する。

- フラップ、ルーバーが風エリア設定前の位置まで移動して停止します。ルーバーの停止位置によって、サイドフラップが閉じます。

お知らせ

- **上下風向** または **左右風向** を押すと風エリアは取り消され、設定した風向で運転します。
- **左右風向** を押して風エリアを取り消したとき、設定した風向になるまでの間に、もう一度 **左右風向** を押すと、ルーバー、サイドフラップはその位置で固定されます。

風エリアについて

- 運転モードと据付位置の設定によって、フラップ(上下風向調節羽根)、ルーバー(左右風向調節羽根)は風が直接あたりにくい角度で固定されます。
- 気流制御を優先した風量制御(風量自動のとき)を行うため、室内の負荷が高い場合には、十分冷えない、暖まらない場合があります。
- 風量が下がると、サイドフラップからの風を感じなくなることがあります。
- 風エリアを設定するとパワフル・ロング運転が取り消されます。
- 下記の運転中は風エリアを設定できません。

カビショック、へや干し、けつろ防止

■据付位置と左右気流について

据付位置によって、左右の気流エリアが変わります。

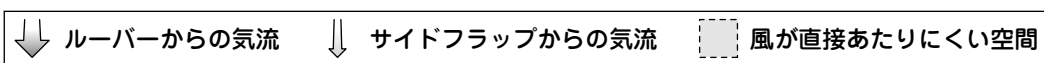

風エリア	据付位置	「中央」設定時	「右すみ」設定時 右のサイドフラップは開きません。	「左すみ」設定時 左のサイドフラップは開きません。
全エリア お部屋全体に包み込む気流空間を作ります。				
右エリア お部屋の右寄り中心に包み込む気流空間を作ります。			設定できません	
左エリア お部屋の左寄り中心に包み込む気流空間を作ります。				設定できません

据付位置について ▶32, 33ページ

■運転モードと上下気流について

	冷房・除湿冷房・美肌保湿冷房	暖房・美肌保湿暖房	除湿・空清
フラップの向き			
	冷気が人に直接あたりにくいようにすくい上げます。	暖気を真下に吹き下ろし、足元を暖めます。	風をフラップでさえぎり風があたりにくい空間を作り出します。
気流イメージ 据付位置を「中央」、風エリアを「全エリア」で運転した場合			

冷房・暖房能力をパワーアップする

パワフル
ロング

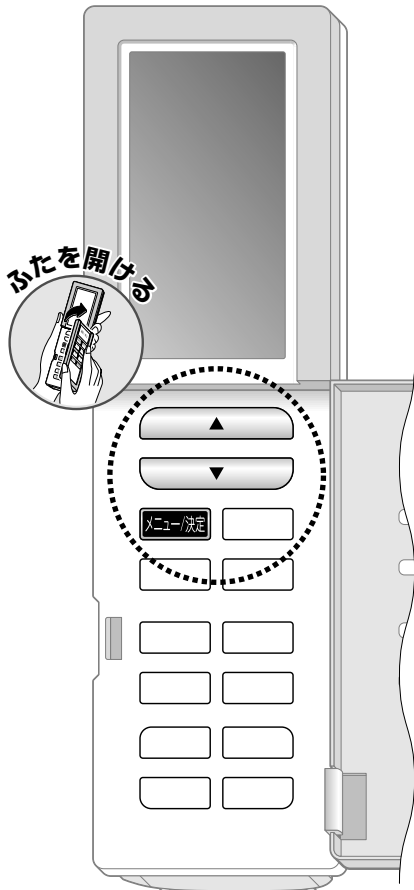

気流設定を選択する

1 運転中に **メニュー/決定** を押す。

●停止中は選択できません。

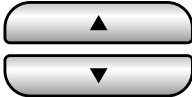
2  で **気流設定** を選択し、**メニュー/決定** を押す。



3  で設定したい気流を選択し、**メニュー/決定** を押す。

4  で **入** を選択し、**メニュー/決定** を押す。

■風向を変えたいとき ▶20, 21ページ

●ロング運転時は上下風向を変更するとロング運転が取り消されます。

■取り消したいとき

手順 **1** ~ **3** を行い、**4** で **切** を選択し、**メニュー/決定** を押す。

●もとの運転モードにもどります。

パワーアップした冷房・暖房で
すばやく快適な
室内温度にします。
冬の寒さの厳しい日・
夏の暑い日の帰宅時などに
おすすめです。

パワフル

手順 **3** で **パワフル** を選択し、**メニュー/決定** を押す。

- パワフル運転を設定すると下記の運転になります。
 - 冷房・除湿冷房・美肌保湿冷房運転時 → パワフル冷房
 - 暖房・美肌保湿暖房運転時 → パワフル暖房

■フラップの向き

フラップの向き

パワフル運転開始時、
上下風向を設定して
いないときは右図の
角度となります。

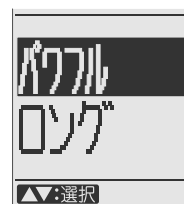
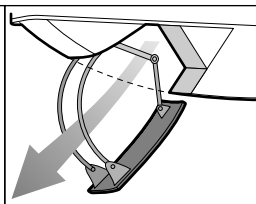

風の届く距離が長くなる
風量、風向設定です。
お部屋の端まで
風を届けたい場合に
おすすめです。

ロング

手順 **3** で **ロング** を選択し、**メニュー/決定** を押す。

- ロング運転を設定すると下記の運転になります。
 - 冷房・除湿冷房・美肌保湿冷房運転時 → ロング冷房
 - 暖房・美肌保湿暖房運転時 → ロング暖房
- 上下風向は固定されます。
- 上下風向** を押すとロング運転は解除され
上下風向が設定されます。

■フラップの向きと運転モード

ロング冷房

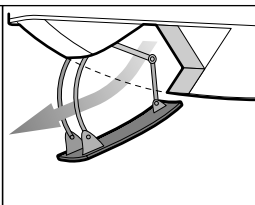

ロング暖房

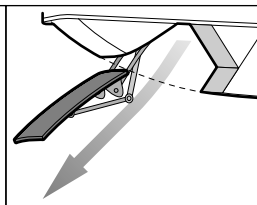

パワフル運転について

- パワフル運転開始時、上下風向を設定していないとき
フラップは風量が最大となる角度になります。
このときパワフル運転を取り消してもフラップの角度
は変わりません。
お好みに合わないときは **上下風向** で上下風向を変えて
ください。▶20, 21ページ

ロング運転について

- パワフル運転と同じ風量設定になります。

お知らせ

- 運転音は大きくなります。
- 風量は変えられません。
- 通常の暖房運転より風量が大きく、吹き出す風の温度
が低めになる場合があるため、運転開始後しばらくは
十分な暖かさを感じられないことがあります。
- 下記の運転中はパワフル運転、ロング運転を設定でき
ません。

おまかせ自動、除湿、空清、
カビショック、へや干し、けつろ防止

- パワフル・ロング運転中に **運転/停止** を押すと、パワフル・
ロング運転は解除され、運転を停止します。再度、
運転/停止 を押すとパワフル・ロング運転前の運転モード
で運転を再開します。
- 風エリア** を押してもパワフル運転、ロング運転は取り
消されます。▶22, 23ページ

タイマーを使う

タイマーは1回だけの運転ですので、その都度設定してください。

切タイマー

時刻入タイマー

時刻切タイマー

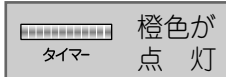
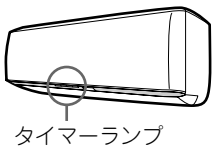
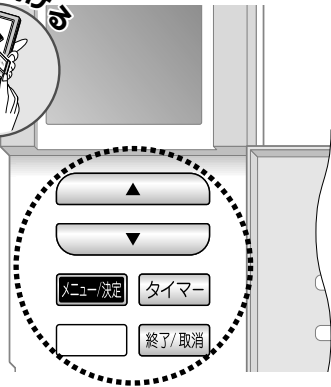
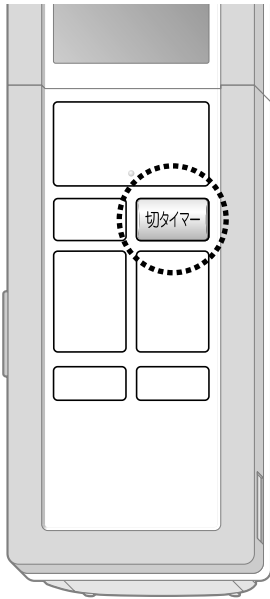

お願い

次のような場合には、タイマーの再設定をしてください。

- 電源プラグをコンセントから抜いたとき
- 停電したとき
- ブレーカーが作動したとき
- リモコンの電池を交換したとき

切タイマー

運転停止までの残り時間を設定します。

切タイマー を押す。

- 押すごとに30分きざみで変わります。
30分～9時間30分まで設定できます。

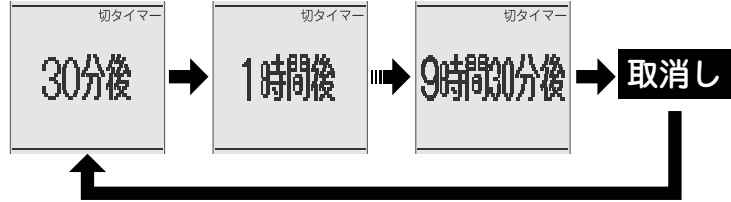

取り消したいとき

終了/取消 を押す。

または **切タイマー** を押して **9時間30分後** を表示させ、もう一度 **切タイマー** を押す。

時刻タイマーを設定する

運転を開始、停止する時刻を設定します。

1 現在時刻が合っていることを確認し、**タイマー** を押す。

- 合っていない場合は、時刻を合わせます。▶10ページ

2 **▲** / **▼** で設定したいタイマーを選択し、**メニュー/決定** を押す。

3 時刻切タイマーを23:30に設定する場合

▲ / **▼** で時刻を選択し、**メニュー/決定** を押す。



- **▲** / **▼** を押すごとに10分ずつ変わり、押し続けると連続で変わります。

お目覚めの時間、
帰宅時間などに合わせて
ご使用になると便利です。

時刻入 タイマー

手順 **2** で **時刻入タイマー** を選択し、

メニュー/決定 を押す。

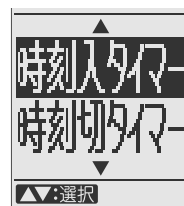

おやすみ前などに
ご使用になると便利です。

時刻切 タイマー

手順 **2** で **時刻切タイマー** を選択し、

メニュー/決定 を押す。

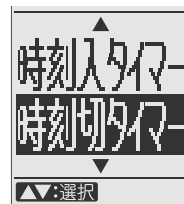

■時刻タイマーを変更したいとき

手順 **1** ~ **2** を行い、 で **予約時刻変更** を選択し、**メニュー/決定** を押す。

時刻を変更し、**メニュー/決定** を押す。

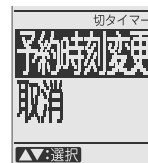

■どちらかの時刻タイマーを取り消したいとき

手順 **1** ~ **2** を行い、 で **取消** を選択し、**メニュー/決定** を押す。

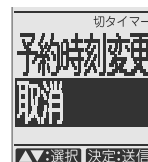

■すべての時刻タイマーを取り消したいとき **終了/取消** を押す。

または手順 **1** を行い、**2** で **タイマー取消** を選択し、

メニュー/決定 を押す。

●本体のタイマーランプが消灯します。

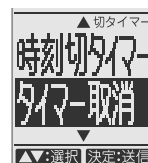

タイマーについて

- 切タイマー、時刻切タイマーは時刻入タイマーと同時に設定できます。
- 切タイマー設定中に **切タイマー** を押すと、現在の設定時間が表示されます。
- 時刻入タイマーを予約すると、その時刻にリモコンの設定温度となるように、最長1時間前から運転を始めます。
- 運転停止する時間が、切タイマー、時刻切タイマーの設定時間からずれることがあります。
- 下記の運転中は、切タイマー、時刻タイマーを設定できません。

快眠、カビショック、へや干し、けつろ防止

- 切タイマー設定中に時刻切タイマーを予約すると、切タイマーは解除されます。(逆の場合も同様です。)
- 時刻タイマーを予約すると、同じ時刻が次回も記憶されています。(リモコンの電池を交換すると、記憶内容は消えます。)

組合せ予約について

- 切タイマーまたは時刻切タイマーと、時刻入タイマーを組み合わせると予約ができます。下記の例を参考にしてください。

【設定例1】現在時刻23:00(運転中)

- 時刻切タイマーを0:00に設定(または切タイマーを1時間後に設定)
- 時刻入タイマーを7:00に設定

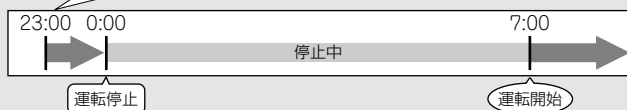

【設定例2】現在時刻15:00(停止中)

- 時刻入タイマーを19:00に設定
- 時刻切タイマーを23:00に設定(または切タイマーを8時間後に設定)

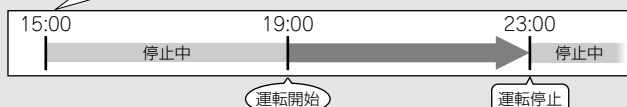

快眠をサポートする

快眠運転

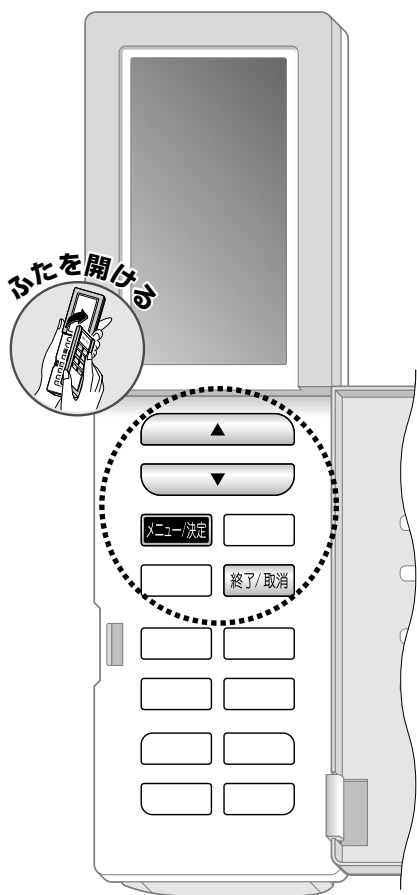

快眠運転

室内温度をコントロールして、
快い眠りとさわやかな目覚めをサポートします。

1 現在時刻が合っていることを確認し、
メニュー/決定 を押す。

●合っていない場合は、時刻を合わせます。▶10ページ

2  で
快眠コース を選択し、
メニュー/決定 を押す。

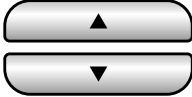

3 除湿冷房快眠で6:00に起床する場合

 で
除湿冷房快眠 を選択し、
メニュー/決定 を押す。



冷房快眠、除湿冷房快眠、美肌冷房快眠、暖房快眠、
美肌暖房快眠から選べます。

4  で起床時間に
合わせて、**メニュー/決定** を押す。





-  を押すごとに10分ずつ
変わり、押し続けると連続で変わります。
- 本体の運転ランプが点灯します。
- 風エリアが設定されます。

■風向を変えたいとき ▶20~23ページ

■起床時間を変更したいとき

快眠運転中に  で運転時間を変更する。

-  を押すごとに10分ずつ変わり、
押し続けると連続で変わります。
- 上記の手順 **1** ~ **4** を繰り返して変更することもできます。

■停止したいとき  を押す。

- 本体の運転ランプが消灯します。

■取り消したいとき

 を押す。

- 取り消し後は、リモコン表示内容で運転
を続けます。

快眠運転について

- 一度快眠運転を行うと、設定時刻は次回も記憶されています。
(リモコンの電池を交換すると、設定時刻は消えます。)

〈快眠運転の上手な使いかた〉

- 快眠運転は、3時間かけて設定温度を2℃下げていき、設定時刻の1時間前から設定温度を1℃上げていきます。(V字型温度制御)
4時間以上の睡眠時間になるように起床時間を設定することをおすすめします。

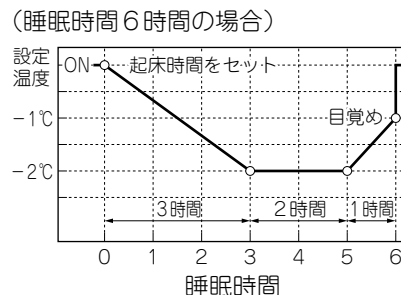

- 風向設定は風エリア(全エリア設定)になります。
快眠運転前に風エリアを設定していたときは、そのときの風エリア設定になります。
お好みに合わないときは風向を変えてください。▶20~23ページ
- 快眠運転を取り消したとき、快眠運転時の風向設定で運転を続けます。
- 下記の場合は快眠運転を設定できません。

現在時刻が設定されていないとき、時刻入 / 切タイマー設定中、切タイマー設定中

- 終了後は、リモコン表示内容で運転を続けます。
標準設定時は、下表の湿度設定にもどります。

	除湿自動入	除湿自動切
除湿冷房	55%	標準

快眠運転の内容について

運転内容によって湿度制御が異なります。シーズンに合わせたお好みの設定を選択できます。

メニュー	設定温度	設定湿度【※1】	湿度制御内容
冷房快眠	18℃～32℃の範囲で設定できます。 ＜おすすめ設定温度＞ 26℃～29℃ (設定温度を下げすぎると寝冷えのおそれがあります。)	切	湿度制御はしません。
除湿冷房快眠		標準	標準の制御をします。【※2】
美肌冷房快眠		—	高湿度を保ちます。
暖房快眠	14℃～30℃の範囲で設定できます。	切	湿度制御はしません。
美肌暖房快眠		—	高湿度を保ちます。

【※1】設定湿度は変更できません。
メニューから運転内容を選択してください。

【※2】標準の制御について

標準…運転モード、設定温度から決定した湿度
(睡眠時間6時間の場合)

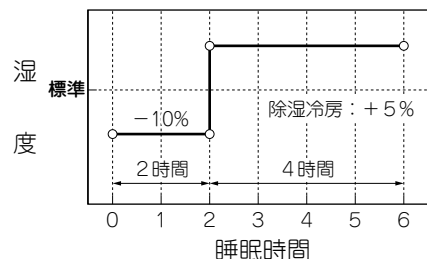

留守中のお部屋を快適に保つ

カビショック

へや干し

けつろ防止

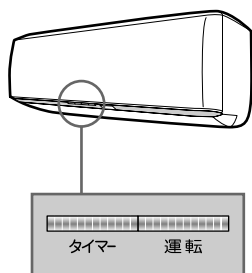
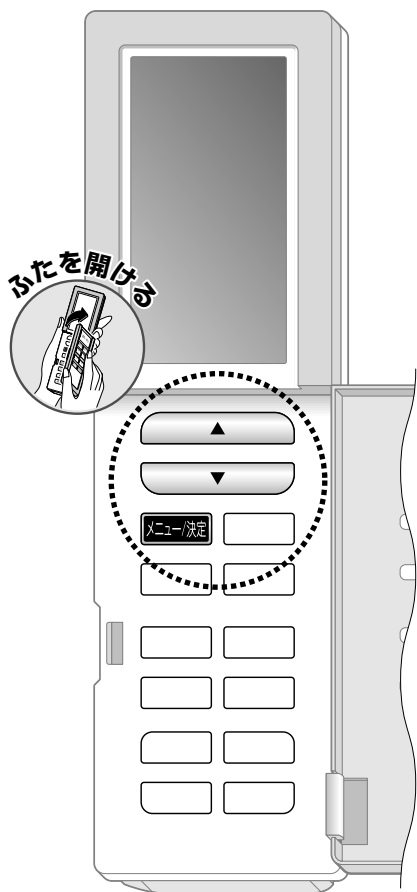

●本体のタイマーランプと
運転ランプが点灯します。

ハウスキーブを選択する

 お部屋に人がいないときに
ご使用ください。

室内温度や湿度がお好みに合わないときがあります。
設定した時間を経過すると自動的に停止します。

1 **メニュー/決定** を押す。

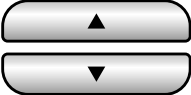
2  で
ハウスキーブ を選択し、
メニュー/決定 を押す。

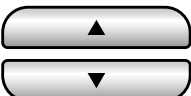

3  で設定したい運転を
選択し、**メニュー/決定** を押す。

4 **へや干し、けつろ防止の場合**
 で運転する時間を選択し、
メニュー/決定 を押す。

■運転中に時間を変更したいとき

運転中に  で時間を変更する。

●押すごとに1時間ずつ、
押し続けると連続で変わります。

■風向を変えたいとき ▶20, 21ページ

■取り消したいとき

運転/停止 または **終了/取消** を押す。

梅雨時や冬場など、
お部屋の湿度を下げて
カビの発生を抑えます。

カビショック

手順 **3** で **カビショック** を選択し、

メニュー/決定 を押す。

- 3時間運転を行います。



室内干しの洗濯物を
乾かします。

へや干し

手順 **3** で **へや干し** を選択し、

メニュー/決定 を押す。

- 初期設定は「3時間」です。
範囲は1～9時間です。



暖房シーズンに窓や壁にできる
結露を抑えます。
お食事の後など、お部屋の湿度が
気になるときにおすすめです。

けつろ防止

手順 **3** で **けつろ防止** を選択し、

メニュー/決定 を押す。

- 初期設定は「2時間」です。
範囲は1～3時間です。



カビショックについて

- 屋外温度に応じて、自動的に除湿・暖房を選びます。
<運転範囲> 屋外温度 40℃以下
- 冬場にカビショック運転を行うと、暖房運転にて室内温度を上昇させ、湿度を下げます。(お部屋の湿気を取る運転ではありません。室内温度は最大30℃まで上昇します。室内湿度が高いときは、湿度が十分に下がらない場合があります。)

へや干しについて

- 室内・屋外温度に応じて、自動的に除湿・冷房・暖房を選びます。
<運転範囲> 屋外温度 1℃～40℃
- へや干し運転中は洗濯物を乾かすのに適した温度になりますので、お好みに合わないことがあります。
- 洗濯物の量や衣服の生地によって、また、室内・屋外の温度・湿度によっては十分に乾かないことがあります。その場合はへや干し運転時間を延長してください。
- 冬にへや干し運転を行うと窓や壁に結露することがあります。

● 室内ユニットの吸込口、吹出口に洗濯物をかけないでください。能力低下や故障の原因になることがあります。

けつろ防止について

- けつろ防止運転中は冷房により室内温度が低下します。
- 結露するのを抑える機能です。すでに結露したものを除去する効果はありません。
- 室内・屋外温度が1℃以下では、けつろ防止運転は行いません。

お知らせ

- 風量設定は「自動」です。
- 設定時間は記憶されません。
- 運転中に運転時間を変更することはできません。
- 上下風向を設定していないとき、風向は最適な角度に移動します。
- ハウスキープ設定中はタイマー設定はできません。時刻入タイマーを併用する場合は、時刻入タイマーの設定を先に行ってください。
- ハウスキープを設定すると、切タイマー、時刻切タイマーは解除されます。

■カビショックについて

- 一般的に湿度が60%以下の場合、カビの発育が抑制されると言われています。

こんな機能もあります

除湿自動切換

ドライキープ

据付位置

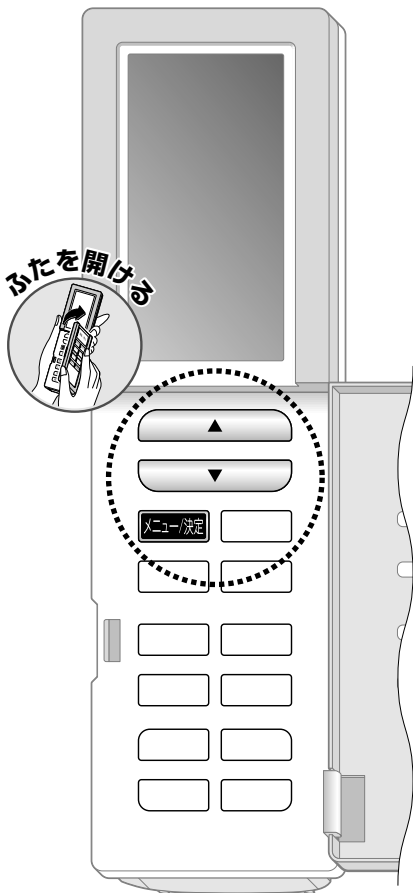

機能設定を選択する

1 **メニュー/決定** を押す。

2 上下の矢印ボタンで **機能設定** を選択し、**メニュー/決定** を押す。



3 上下の矢印ボタンで設定したい内容を選択し、**メニュー/決定** を押す。

4 上下の矢印ボタンでお好みの内容を選択し、**メニュー/決定** を押す。

据付位置について

- 据付位置の設定を正しく行わないと、気流設定によっては、適切な室内温度制御ができなくなる場合があります。

除湿自動切換について

- 除湿冷房運転から除湿運転に切り換わったとき、ニオイが発生する場合があります。

ドライキープについて

- 「入」設定で、除湿・除湿冷房・冷房運転時に室内温度・湿度が、設定温度・湿度より低くなると室外ユニットが停止します。室外ユニットが停止している間は、室内ユニットのファンを停止して、お部屋の快適な湿度を保つ機能です。
- 「入」設定で、除湿・除湿冷房・冷房運転を開始すると、風量設定が「自動」以外の場合でも、室内ユニットにごもったイヤなニオイが出るのを抑える機能が働き、40秒間、風が出ません。

湿度が高いときは除湿、
室内温度が高いときは
除湿冷房運転に自動的に
切り換え、お部屋の快適な
温度・湿度を保ちます。

除湿自動切換

手順 **3** で **除湿自動切換** を選択し、

メニュー/決定 を押す。

手順 **4** で **入** を選択し、**メニュー/決定** を押す。

- 初期設定は「入」です。
- 設定を取り消すときは「切」を選択します。



室内温度・湿度が
設定温度・湿度より低く
なったとき、室内ユニットの
ファンを停止して、お部屋の
快適な湿度を保ちます。

ドライキープ

手順 **3** で **ドライキープ** を選択し、

メニュー/決定 を押す。

手順 **4** で **入** を選択し、**メニュー/決定** を押す。

- 初期設定は「切」です。
- 除湿・除湿冷房・冷房運転時に動作します。
- 設定を取り消すときは「切」を選択します。

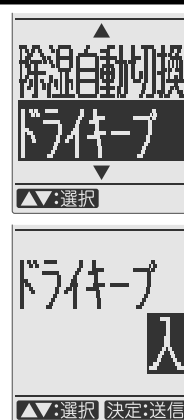

エアコンの据付位置によって、
左右風向の範囲を設定し、
快適性を向上させます。

据付位置

手順 **3** で **据付位置** を選択し、

メニュー/決定 を押す。

中央を選択する場合

手順 **4** で **中央** を選択し、**メニュー/決定** を押す。

- 初期設定は「中央」です。
- 中央、左すみ、右すみから選べます。
中央…左右風向を左右均等に制御する
左すみ…左右風向を右寄りに制御する
右すみ…左右風向を左寄りに制御する

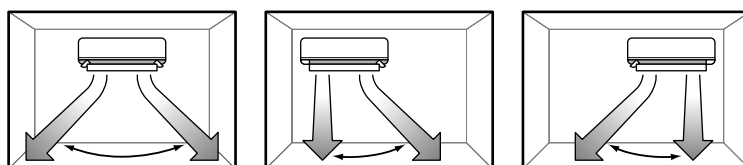

中央

左すみ

右すみ

- 据付位置の設定により、風エリア、および左右風向による左右風向範囲が変わります。▶20～23ページ



表示や音量の設定を変える

消費電力表示

表示明るさ

音 量

コントラスト

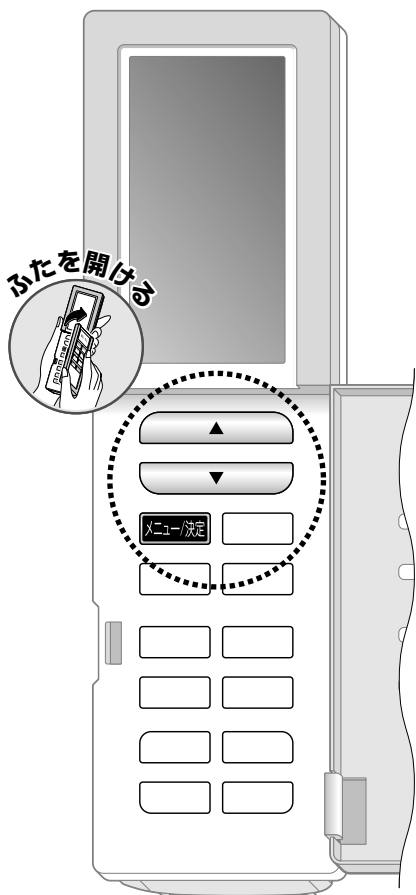

表示・音設定を選択する

1 **メニュー/決定** を押す。

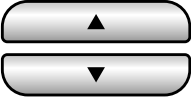
2  で
表示・音設定 を選択し、
メニュー/決定 を押す。



3  で設定したい内容を
選択し、**メニュー/決定** を押す。

4  でお好みの内容を
選択し、**メニュー/決定** を押す。

消費電力量を表示するために
カウントしている
消費電力積算値を0 kWhに
リセットします。

消費電力表示

手順 **3** で **消費電力表示** を選択し、

メニュー/決定 を押す。

「電力積算をリセットします」の表示を確認し、

メニュー/決定 を押す。

●消費電力量の確認は、**お知らせ** を押してください。▶36, 37ページ

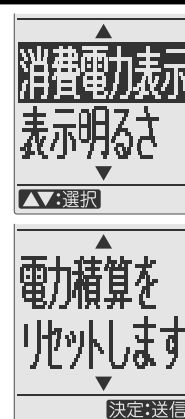

本体表示部のランプの
明るさを切り換えます。

表示明るさ

手順 **3** で **表示明るさ** を選択し、

メニュー/決定 を押す。

手順 **4** で明るさを選択し、**メニュー/決定** を押す。

- 初期設定は「明」です。
- 明、暗、切から選べます。
明…通常 暗…暗め 切…消灯

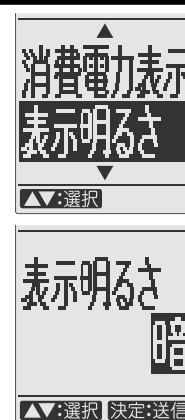

受信音の音量を設定します。

音量

手順 **3** で **音量** を選択し、**メニュー/決定** を押す。

手順 **4** で 音量を選択し、**メニュー/決定** を押す。

- 初期設定は「小」です。
- 大、小、切から選べます。
大…大きい 小…通常 切…無音



液晶の濃淡を設定します。

コントラスト

手順 **3** で **コントラスト** を選択し、

メニュー/決定 を押す。

手順 **4** でコントラストを選択し、

メニュー/決定 を押す。

- 初期設定は「3」です。
- コントラストは1～5から選べます。



お部屋やエアコンの状況を知る

お知らせ

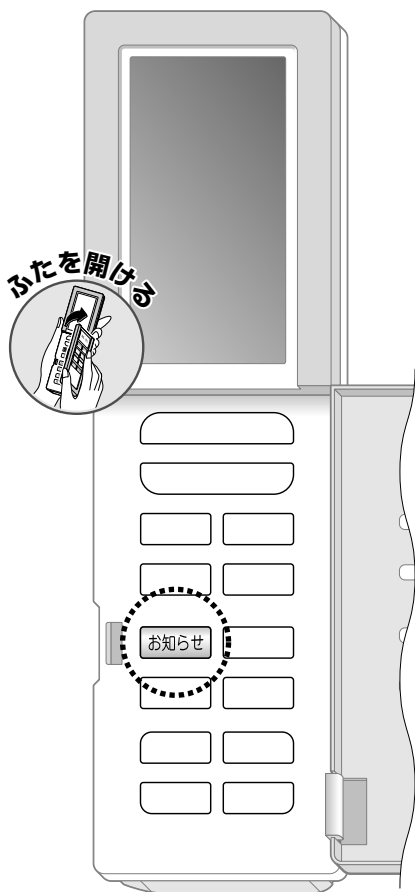

お知らせ

温度・湿度などの情報を表示します。
表示する室内・屋外温度、室内の湿度は
室内・室外ユニット付近のものです。
めやすとしてお使いください。

リモコンを本体に向けて

お知らせ を押す。

- **お知らせ** を押し、2秒間リモコンを本体に向けておいてください。

リモコン表示

お部屋の温度・湿度や屋外の温度、消費電力を表示します。

表示例

除湿冷房運転中
(設定温度22℃
設定湿度50%で
現在の温度19℃
現在の湿度40%のとき)

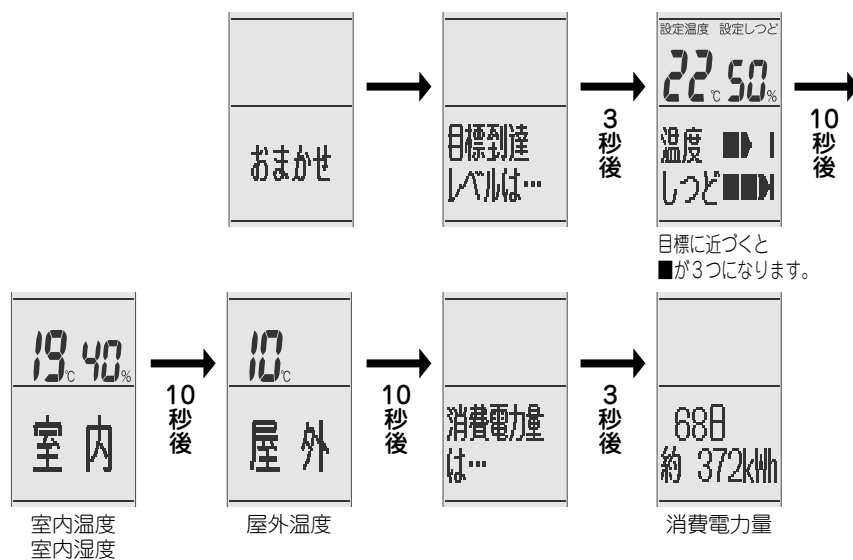

- **お知らせ** を押すごとに表示を切り換えることができます。

リモコン表示	内容
受信失敗 ▶ もう一度	正しく受信できていません。
表示例 除湿冷房 運転中	おまかせ自動運転中に押すとそのときの運転モードを表示します。▶17ページ
フィルター 掃除中	フィルター掃除運転中に押すと表示します。
内部クリーン中	内部クリーン運転中に押すと表示します。

お知らせについて

- 室内・屋外温度、および室内の湿度は、室内・室外ユニットに搭載したセンサーで検知した温度・湿度から室内・室外ユニット近辺の温度・湿度を推測して表示しています。
運転停止中は、表示内容が実際の温度・湿度とは異なる場合があります。めやすとしてお使いください。
- お知らせ**を押して[受信失敗]表示になった場合は、エアコンに向けて、もう一度**お知らせ**を押してください。
- 停止中など、屋外温度を検知できないときに**お知らせ**を押すと、屋外温度が[--]表示され、室内温度・湿度のみをお知らせします。もう一度**お知らせ**を押してください。
- 表示できる室内・屋外温度の表示は-9℃~39℃です。
- おまかせ自動運転を開始してすぐにお知らせを押すと運転モードを表示しない場合があります。
しばらくしてからもう一度**お知らせ**を押してください。

リモコン表示について

- 目標到達レベル(設定温度と室内温度との差、設定湿度と室内湿度との差)は4段階で、温度は1℃刻み、湿度は5%刻みで表示されます。
- 下記の運転中は目標到達レベルを表示しません。

パワフル、ロング、カビショック、へや干し、けつろ防止、空清

・設定湿度が「連続」のとき、冷房運転中、暖房運転中、美肌保湿冷房運転中、美肌保湿暖房運転中は湿度の目標到達レベルを表示しません。(美肌保湿冷房運転中、美肌保湿暖房運転中、おまかせ自動運転中は設定湿度も表示しません。)

消費電力量表示について

- 消費電力量は9999kWhまで積算表示します。
9999kWhを超えると0kWh表示になります。
また使用日数も999日を超えると0日表示になります。(日数は本体の電源が入っている期間の積算)めやすとしてお使いください。
- 電気代のめやすは22円/kWhです。(使用量および電力会社により、単価は異なります。)
- 1kWh未滿を切り捨てて、表示します。
- 消費電力量は1時間ごとに更新されるため、運転時間が1時間に満たないときは更新されません。
- 消費電力量をリセットしたいとき ▶34, 35ページ

エアコンの設定を確認する

設定確認

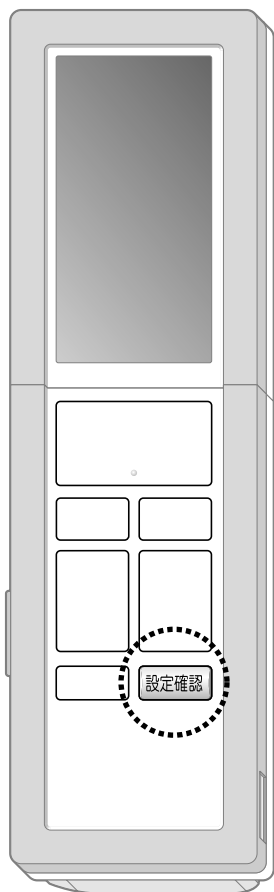

設定確認

現在の風量、風向、タイマー設定を確認できます。

リモコンを本体に向けて

設定確認 を押す。

- 押すごとに、風量→風向→タイマー設定の順で切り換わります。
- 設定確認中に他のボタンを押すと終了します。
- タイマー設定は、設定されていないと表示しません。

表示例

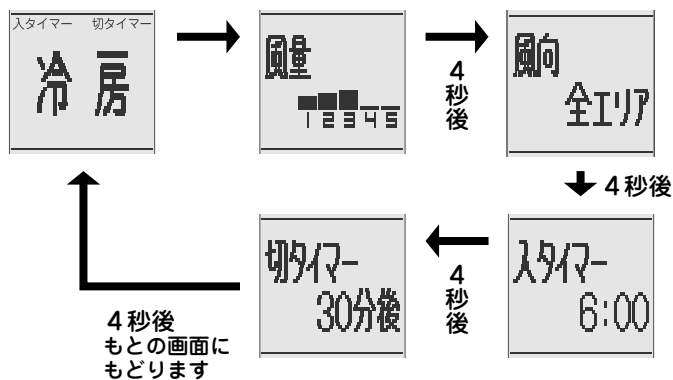

- おまかせ自動運転中は設定温度を表示します。

表示例

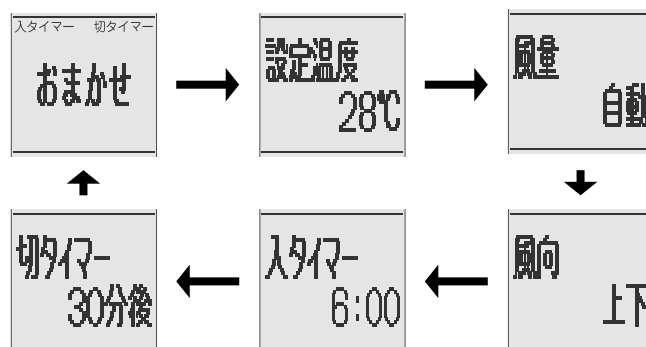

お子様の誤操作を防ぐ

チャイルドロック

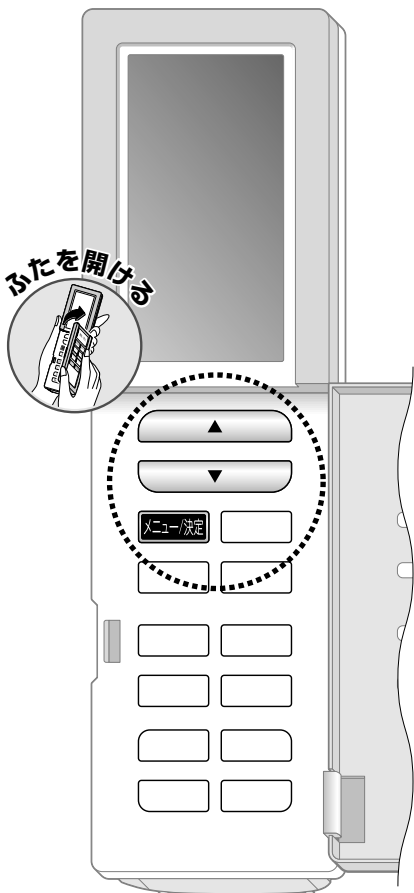

チャイルドロック

リモコンの操作を制御し、
お子様が誤って操作するのを防ぎます。

1 **メニュー/決定** を押す。

2  で
チャイルドロック を選択し、
メニュー/決定 を押す。



3 「決定2秒押しで設定」の
表示を確認し、**メニュー/決定** を
2秒間押す。



■解除したいとき

メニュー/決定 を押して「決定2秒押しで
解除」の表示を確認し、

メニュー/決定 を2秒間押す。



チャイルドロックについて

- チャイルドロック設定中は、



が表示され、**メニュー/決定** 以外のボタン操作はできません。

フィルターを掃除する

フィルター自動掃除

フィルター掃除運転

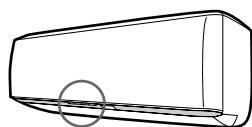
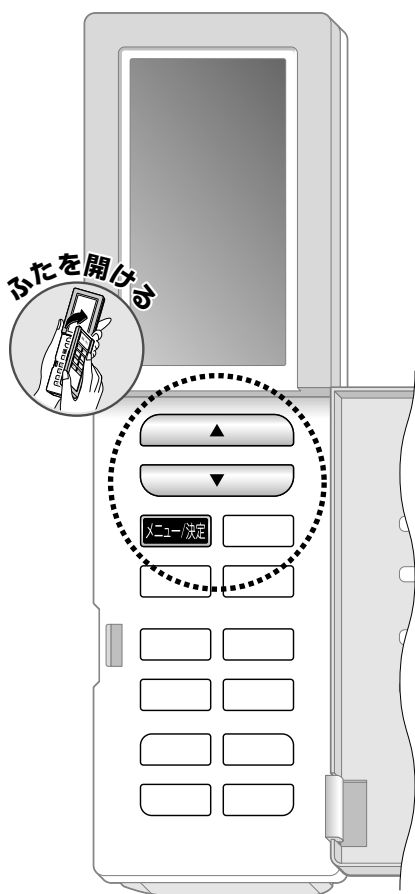



	運転ランプ	おそうじランプ
フィルター自動掃除	消灯 (24 時間以上、運転を続けてフィルター自動掃除に切り変わったとき、運転ランプは消灯しません) 16ページ	緑色が点灯
フィルター掃除運転	消灯	

フィルター掃除を選択する

1 **メニュー/決定** を押す。

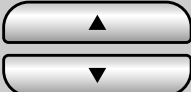
2  で設定したい内容を選択し、**メニュー/決定** を押す。

3  で設定したい内容を選択し、**メニュー/決定** を押す。

4 フィルター自動掃除の場合
 で **入** を
 選択し、**メニュー/決定** を押す。



エアフィルターのおそうじを
エアコンが自動で行います。

フィルター 自動掃除

手順 **2** で **機能設定** を選択し、

メニュー/決定 を押す。

手順 **3** で **フィルター自動掃除** を選択し、

メニュー/決定 を押す。

- 初期設定は「入」です。
- 運転時間に応じて(約1日に一度)フィルター掃除運転を行います。
- 設定を取り消すときは「切」を選択します。



汚れが気になるとき
リモコン操作でエアフィルターの
おそうじができます。

フィルター 掃除運転

手順 **2** で **おそうじコース** を選択し、

メニュー/決定 を押す。

手順 **3** で **フィルター掃除** を選択し、

メニュー/決定 を押す。

- 停止中に操作してください。



フィルター自動掃除について

- 積算で6時間以上、運転した後に運転を停止するとフィルター掃除運転を行います。
- 24時間以上、運転を続けると運転を中断してフィルター掃除運転を行います。終了後、運転を再開します。

フィルター掃除運転について

- エアフィルターのゴミをダストボックスに集め取る運転です。
- 掃除時間のめやすは約3分です。
- 本体のおそうじランプが点滅しているときや、リモコンに[ダストボックスおそうじ]が表示されているときは、フィルター掃除運転できません。ダストボックスをお手入れしておそうじサインをリセットしてください。▶44~49ページ
- エアフィルターに油汚れやタバコのヤニが付着する環境では、フィルター掃除運転では取りきれない場合があります。
- エアフィルターは、取り外してお手入れもできます。▶44~49ページ
- 室内温度が10℃以下のときは、エアフィルターを保護するためフィルター掃除運転を行いません。

お知らせ

- フィルター自動掃除を「切」にしている場合、毎日フィルター掃除運転を行わないとフィルターのゴミが取りきれない場合があります。
- 製品を保護するため、フィルター掃除運転ができない場合があります。
- フィルター掃除運転中に冷房運転などを開始したとき、おそうじランプが消灯し、運転ランプは点灯しますが、フィルター掃除運転が終了するまで、すぐに運転を開始しません。

エアコン内部のカビやニオイを抑える

自動内部クリーン

内部クリーン運転

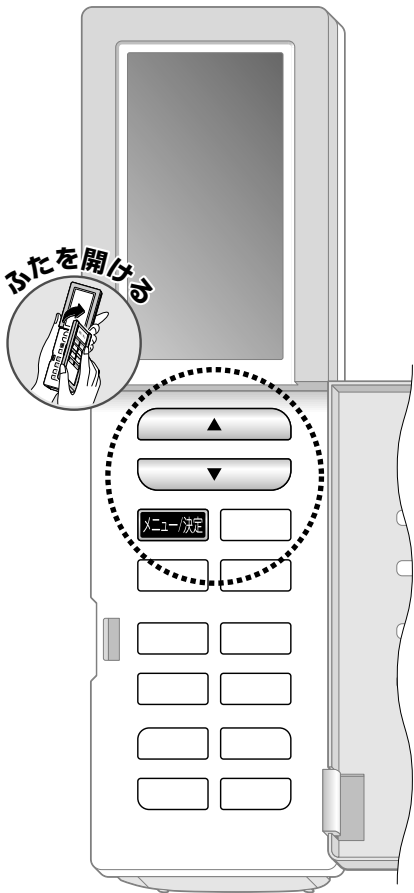

内部クリーンを選択する



お部屋に人がいないときにご使用ください。

室内温度や湿度がお好みに合わないときがあります。

1

自動内部クリーンの場合

メニュー/決定 を押す。

内部クリーン運転の場合

停止中に **メニュー/決定** を押す。

2



で設定したい内容を選択し、

メニュー/決定 を押す。

3



で設定したい内容を選択し、

メニュー/決定 を押す。

4

自動内部クリーンの場合



で **入** を

選択し、**メニュー/決定** を押す。



■内部クリーン運転(手動内部クリーン含む)を途中で止めたいとき

手順 **1** を行い、 で **おそうじコース** を選択し、**メニュー/決定** を押す。

 で **内部クリーン** を選択し、**メニュー/決定** を押す。

- 内部クリーンランプが消灯します。
- 自動内部クリーンを途中で止めた場合は、次回も運転時間に応じて内部クリーン運転を行います。

「入」に設定すると、自動でエアコン内部を乾燥させる運転を行い、カビやニオイを発生しにくくします。

自動内部クリーン

手順 **2** で **機能設定** を選択し、

メニュー/決定 を押す。

手順 **3** で **自動内部クリーン** を選択し、

メニュー/決定 を押す。

- 初期設定は「切」です。
- 冷房・除湿冷房・除湿運転停止後、運転時間に応じて自動で内部クリーン運転を行います。
- 設定を取り消すときは「切」を選択します。



リモコン操作でエアコン内部を乾燥させる運転を行い、カビやニオイを発生しにくくします。

内部クリーン運転

手順 **2** で **おそうじコース** を選択し、

メニュー/決定 を押す。

手順 **3** で **内部クリーン** を選択し、

メニュー/決定 を押す。

- 停止中に操作してください。

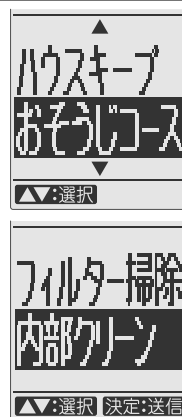

内部クリーン運転の動き

フラップが開き、2～3時間運転を行います。

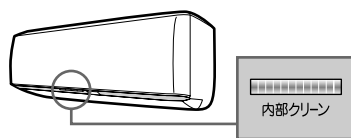

- 本体の内部クリーンランプが点灯します。

自動内部クリーンについて

- 「入」設定後、内部クリーンランプは下記のようになります。

	内部クリーンランプ
エアコン運転中	点灯
エアコン停止中	消灯
内部クリーン運転中	点灯

- おまかせ自動運転停止後も、運転モードが除湿冷房・除湿のときは、自動で内部クリーン運転を行います。
- 「入」設定後、冷房・除湿冷房・除湿運転の累積運転時間が90時間になったとき、内部クリーン運転を行います。(ただし、2週間経過するまでは、内部クリーン運転を行いません。)内部クリーン運転(手動内部クリーン含む)後も同じように累積運転時間に応じて内部クリーン運転を行います。
- タイマーで停止したときは、自動内部クリーン運転を行いません。

内部クリーン運転について

- 送風と暖房運転でエアコン内部を乾燥させ、カビやニオイを発生しにくくします。付着したホコリやカビは除去しません。
- 運転範囲
屋外温度35℃以下

お知らせ

- 内部クリーン運転中は、室内の温度や湿度が上昇したり、また一時的にニオイが発生する場合があります。お部屋に人がいないときにご使用ください。
- 室内温度が高いときは、運転時間が短くなる場合があります。
- エアコン内部の乾燥効果を高めるため、内部クリーン運転中は、フラップが閉じている時間があります。

お手入れのしかた

お手入れ早見表

お手入れ早見表

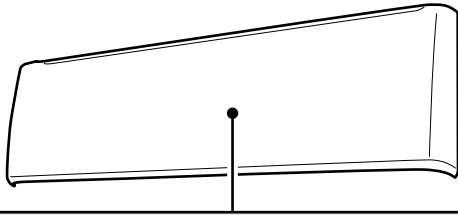

前面パネル

■汚れの気になるとき

ふきとり または **水洗い**

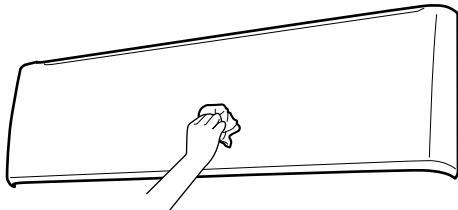

- 水または中性洗剤を含ませたやわらかい布で軽くふきます。
- 水洗いをした場合は、水気をよくふき取り、日陰で乾かします。

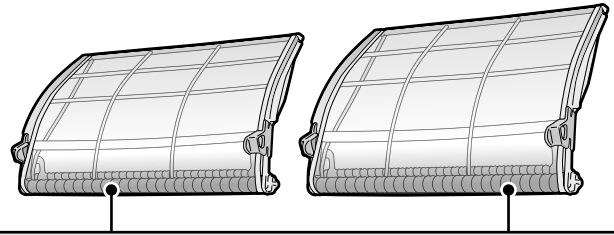

エアフィルター(白色)

お手入れ
不要

フィルター自動掃除

約10年で交換

▶50ページ

フィルター自動掃除「入」でお使いいただく場合は、基本的にお手入れ不要です。▶40, 41ページ
エアフィルターに油汚れやタバコのヤニが付着している、フィルター自動掃除「切」にしている場合など汚れが気になるとき、お手入れしてください。

■汚れの気になるとき

そうじぎ または **水洗い**

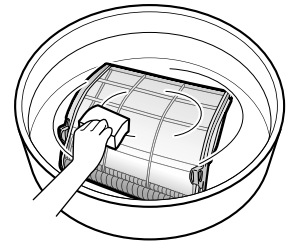
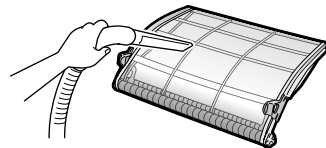

- 掃除機でホコリを吸い取り、汚れのひどいときは、中性洗剤を溶かしたぬるま湯で洗います。
- フィルターはやわらかいスポンジでやさしくこすり洗いしてください。
- 水洗い後は、軽く水切りをし、たるみやシワをのばしてから日陰でよく乾かしてください。
- 水切りの際はフィルターをしぼらないでください。
- エアフィルターは分解してお手入れしないでください。

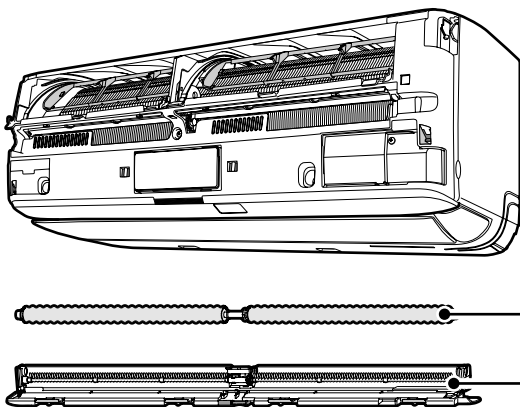

ダストボックス／ダストブラシ

■おそうじサインが表示されたら

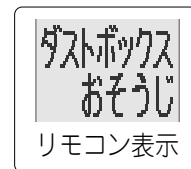

リモコン表示

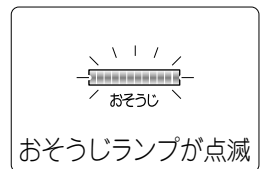

おそうじランプが点滅

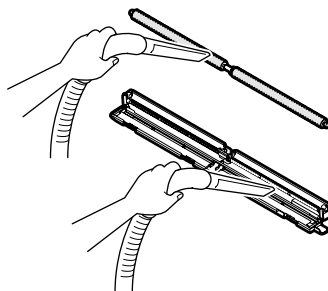

そうじぎ または **水洗い**

- ダストボックスとダストブラシのホコリを掃除機で吸い取ります。
- 水洗いをした場合は、日陰でよく乾かします。

注意

- お手入れの前には必ず運転を停止し、電源プラグを抜くかブレーカーを切ってください。
- 室内ユニットの金属部に手を触れないでください。けがの原因になることがあります。
- 40℃以上のお湯、ベンジン、ガソリン、シンナーなどの揮発性のもの、みがき粉、タワシなどのかたいものは使わないでください。



銀除菌・アレル除去フィルター

(灰色)

光触媒空清フィルター

(黒色)

お手入れ
不要

約10年で交換

▶50ページ

■汚れの気になるとき

そうじき または つけおき

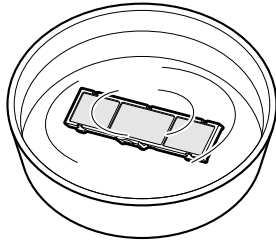
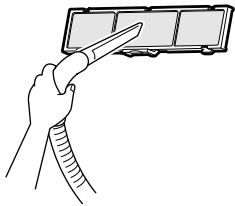

- 掃除機でホコリを吸い取り、汚れのひどいときは、ぬるま湯または水で10～15分つけおき洗いをします。
- フィルターはこすり洗いしないでください。
- つけおきする場合は、フィルターを枠から出さないでください。
- つけおき後は、軽く水切りをし、日陰でよく乾かしてください。
- 水切りの際はフィルターをしぼらないでください。

各部の取外し・取付けかたは

▶46～49ページを参照してください。

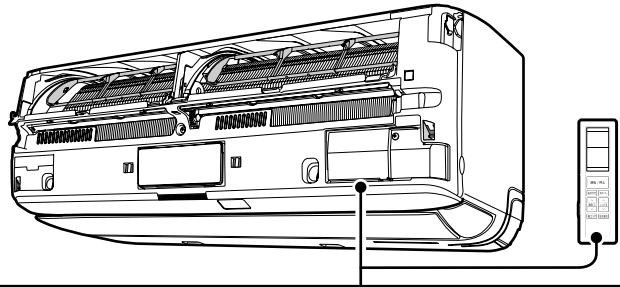

室内ユニット／リモコン

■汚れの気になるとき

ふきとり

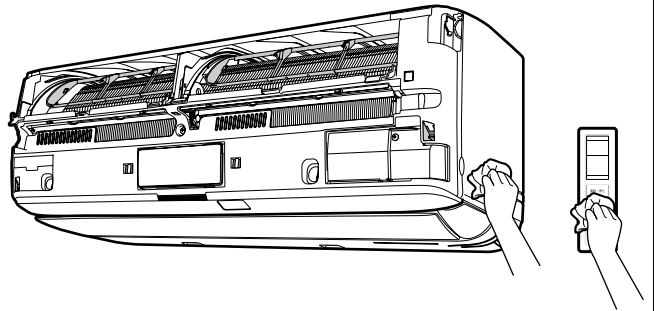

- やわらかい布でからぶきします。

お手入れ後は、
おそうじサインを
リセットしてください。

おそうじサインについて

- 約10年以上運転する、またはフィルター掃除運転（自動・手動）によりダストボックス内にホコリがたまる、またはダストブラシが汚れると、おそうじランプが点滅し、リモコンにダストボックスおそうじ（停止中のみ表示）が表示されます。

おそうじサインが表示されているときは、フィルター掃除運転できません。

ダストブラシの交換について ▶50ページ

おそうじサインリセット

1 お手入れ後、電源プラグもしくはブレーカーを入れ、運転しない状態で **メニュー/決定** を押す。

2 **おそうじサイン** が選択されているのを確認し、 **メニュー/決定** を押す。



3 画面を確認し、 **メニュー/決定** を押す。
●おそうじサインが消えます。



お手入れ

お手入れのしかた

各部の取外し

前面パネルを開ける。

- パネルの両側に指をかけて、パネルが止まる位置まで開けます。

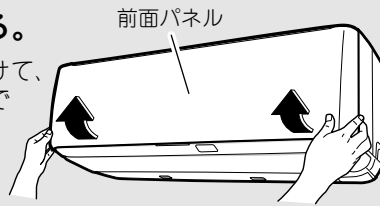

⚠ 注意

- お手入れの前には必ず運転を停止し、電源プラグを抜くかブレーカーを切ってください。
- 室内ユニットの金属部に手を触れないでください。けがの原因になることがあります。

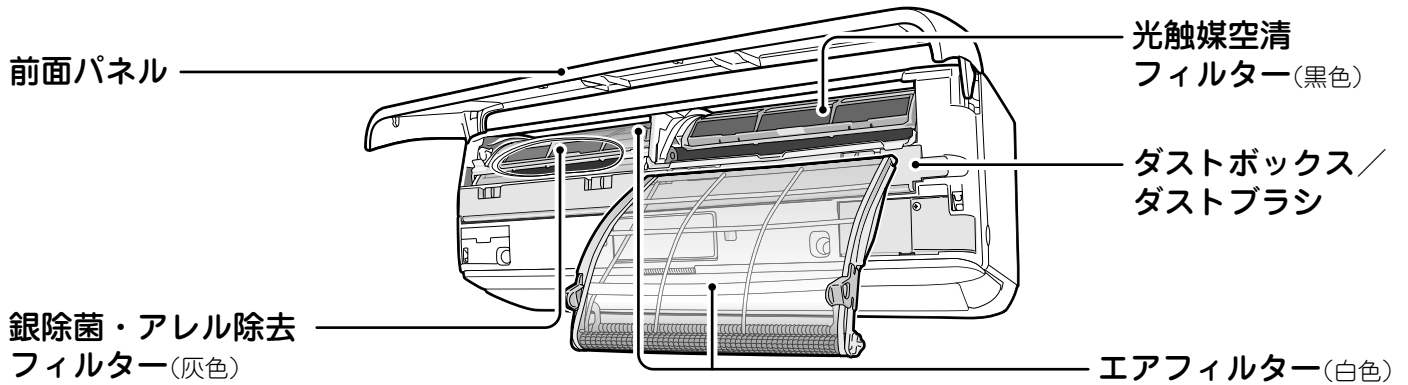

エアフィルター／光触媒空清フィルター／銀除菌・アレル除去フィルター

1 フィルター押さえ枠(黄色)を引き下げる。

- フィルター押さえ枠(黄色)に指をかけて、下方へ引き下げます。
- フィルター押さえ枠(黄色)は室内ユニットの両端に1ヵ所ずつあります。

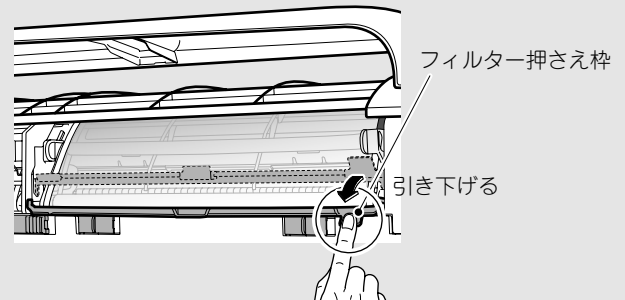

2 エアフィルターを引き出す。

- 左右の取っ手(青色)を持ち、少し手前に持ち上げます。
- そのまま下方方向に引き出します。

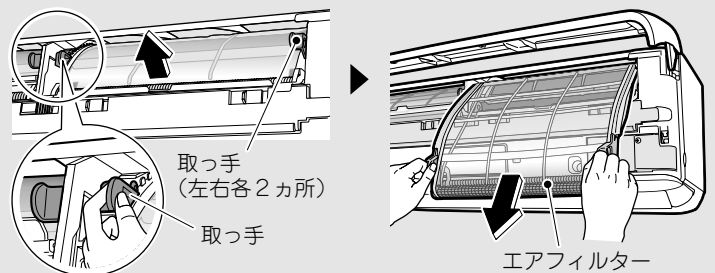

3 光触媒空清フィルターと銀除菌・アレル除去フィルターを引き出す。

- つまみを持ち少し手前に持ち上げ、つまみを外した後、下方方向へ引き出します。
- 光触媒空清フィルター(黒色)、銀除菌・アレル除去フィルター(灰色)です。

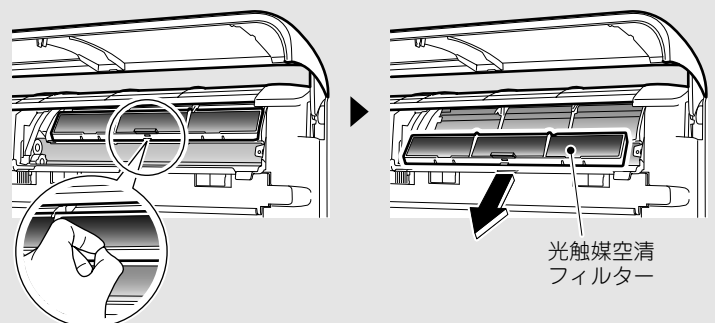

それぞれの手順にしたがって、各部を取り外してお手入れをしてください。▶44, 45ページ



ダストボックス／ダストブラシ

1 黄色のツマミ(4カ所)を解除側へスライドさせる。

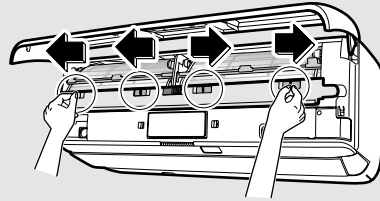

2 ダストボックスの両側にあるくぼみに指をかけ、ゆっくり取り外す。

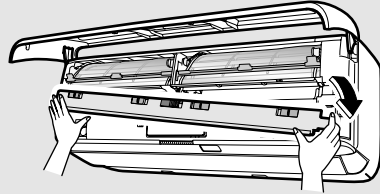

3 青色のツマミを解除側へスライドさせ、ダストボックスを開ける。

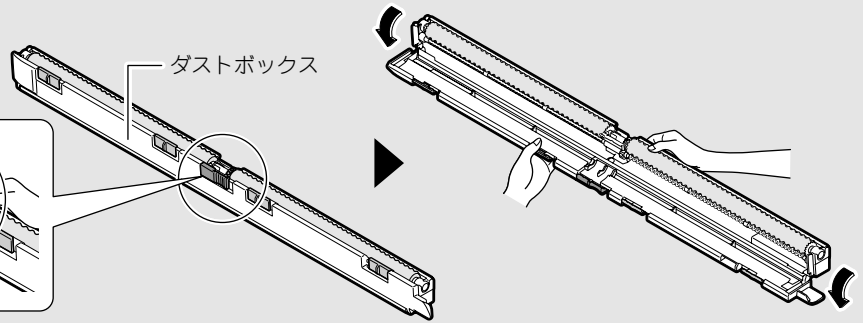
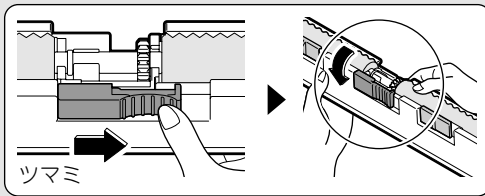

4 ダストブラシを取り外す。

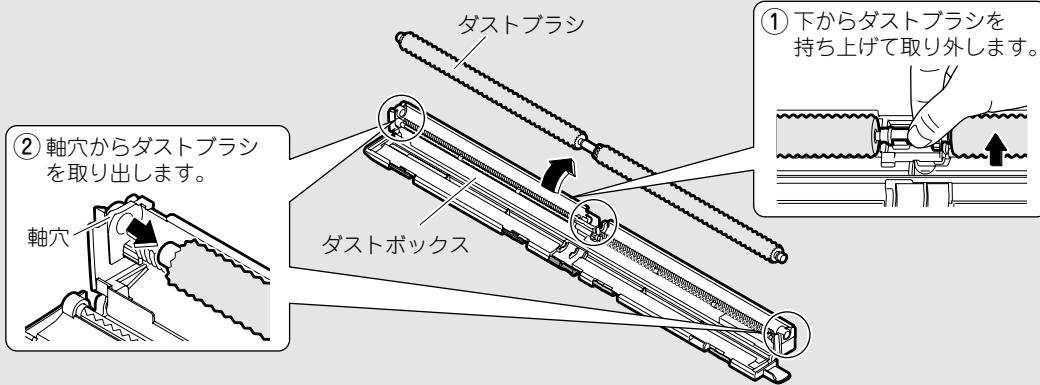

前面パネル

⚠ 注意

- 前面パネル脱着の際は、丈夫で安定している台を使用し、足元に十分注意してください。
- 前面パネルが落ちないようにしっかりと手で支えて操作してください。

前面パネルを外す。

- 前面パネルが止まる位置まで開き、さらに開きながら回転軸を外側へ押し広げ前面パネルをスライドさせて外します。

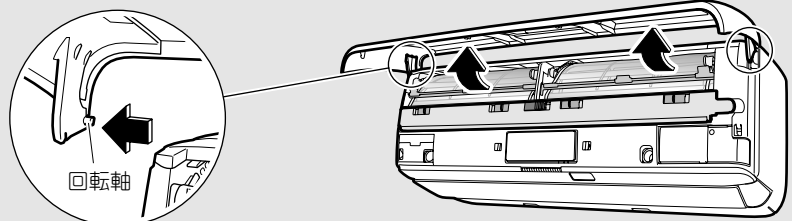

お手入れのしかた

各部の取付け

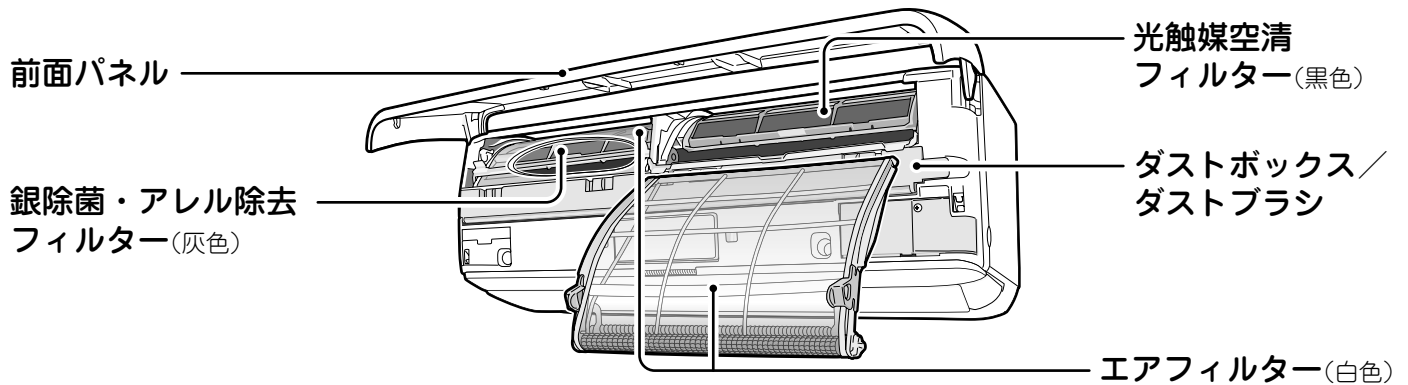

エアフィルター／光触媒空清フィルター／銀除菌・アレル除去フィルター

1 光触媒空清フィルターと銀除菌・アレル除去フィルターを取り付ける。

- 室内ユニットの左右どちら側でも取り付けられます。
- 「カチッ」と音がするまで押し込んで取り付けます。

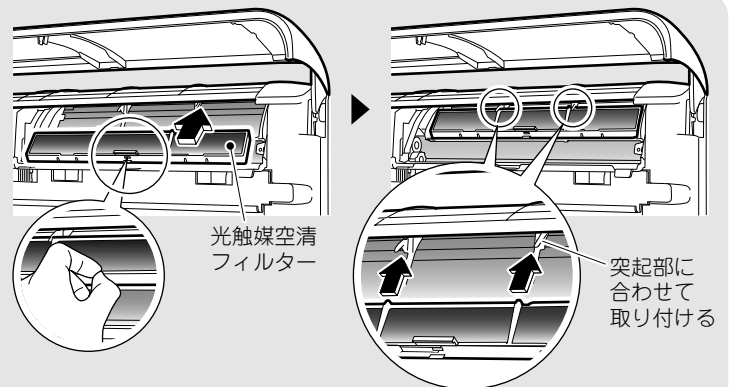

2 エアフィルターを取り付ける。

- 左右の取っ手(青色)を持って差し込みます。
- 下方向へしっかり押し込みます。
- エアフィルターがフィルター押さえ枠に引っかからないよう注意して取り付けてください。

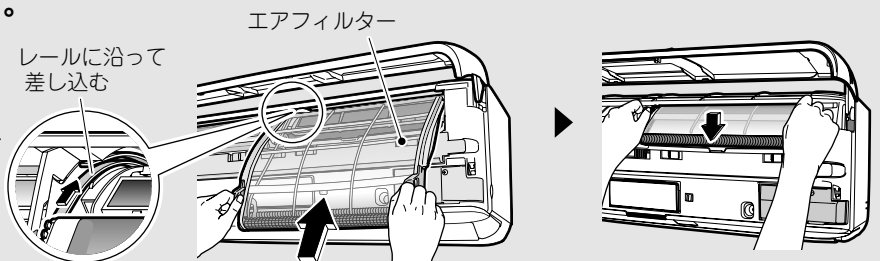

3 フィルター押さえ枠(黄色)を押し上げる。

- フィルター押さえ枠(黄色)は「カチッ」と音がするまで押ししてください。
- 確実にロックされていないと前面パネルを閉じる際に前面パネルが破損するおそれがあります。
- また、フィルター掃除運転が正常に行えません。

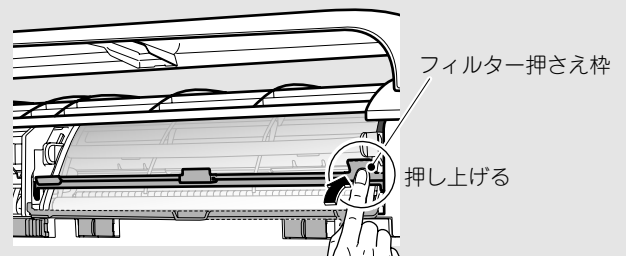

前面パネル

前面パネルを取り付ける。

- 前面パネルの左右の回転軸を室内ユニットの軸穴に合わせて取り付けます。そのままゆっくりパネルを閉じます。

注意

- 前面パネルは、確実に取り付けられていることを確認してください。

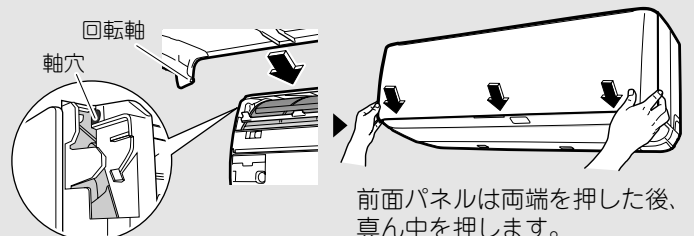

それぞれの手順にしたがって、各部を取り付けてください。



ダストボックス／ダストブラシ

1 ダストブラシを取り付ける。

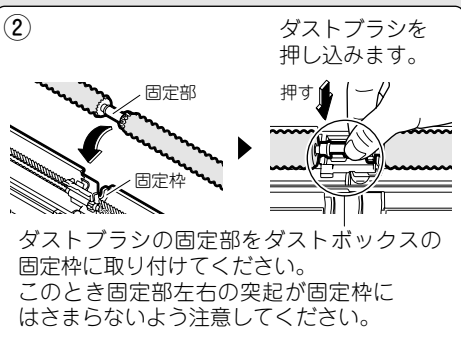
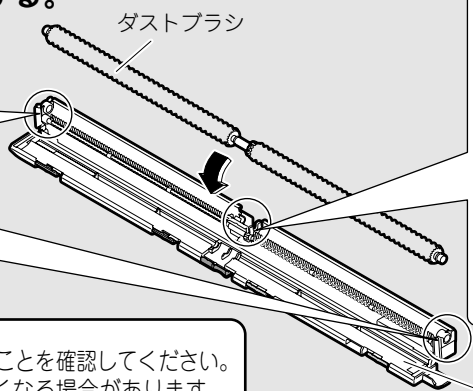
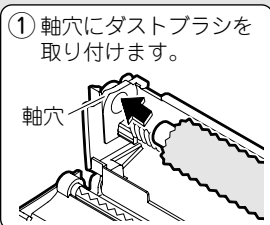

注意

- ダストブラシは確実に取り付いていることを確認してください。ダストブラシが回転せず、運転しなくなる場合があります。

2 ダストボックスを閉じ、青色のツマミをロック側へスライドさせる。

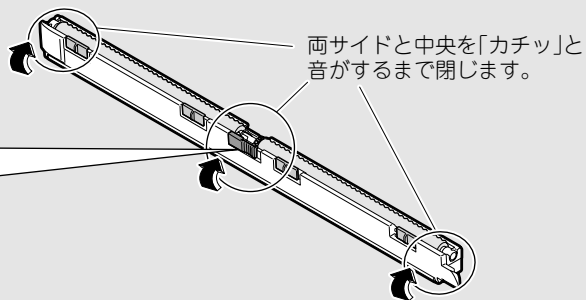
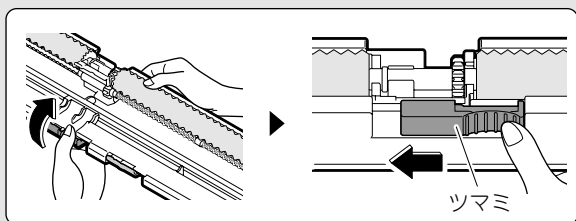

3 ダストボックスを両手で持ち、両側のくぼみに合わせて挿入し、押し込んで取り付けます。

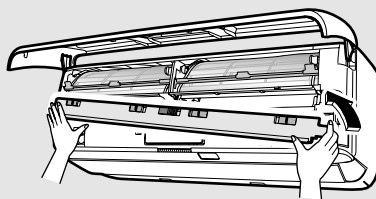

ダストボックスが奥まで入っていないと、フィルター掃除運転時にフィルターが引っかかり、正常にフィルター掃除運転を行いません。

4 黄色のツマミ(4カ所)をロック側へスライドさせる。

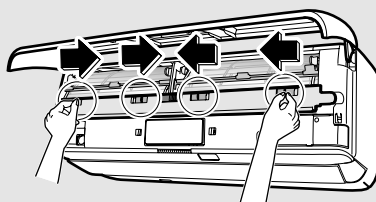

■ダストボックスが取付けできない場合は

「カチッ」と音がするまで黄色のツマミ(4カ所)を解除側にスライドさせ、もう一度、ダストボックスを手のひらで強く押し込んでください。最後に黄色のツマミ(4カ所)をロック側へスライドさせてください。



各部の取付け後は

前面パネルを閉じて、電源プラグをコンセントに差し込む、またはプレーカーを入れてください。フラップが一度開き、また閉じます。

■ダストボックスのお手入れ後

ダストボックスおそうじサインが表示されている場合は、おそうじサインをリセットしてください。▶45ページ

■フィルターのお手入れ後

エアフィルターが正しく動作することを確認するため、フィルター掃除運転を行ってください。▶40, 41ページ

交換のしかた

各部の取外し・取付けかたは
▶46～49ページを参照してください。



交換のめやすは10年

光触媒空清フィルター

- フィルター枠を外し、新しいフィルターと取り換える。
- 衣服が汚れないよう注意してください。

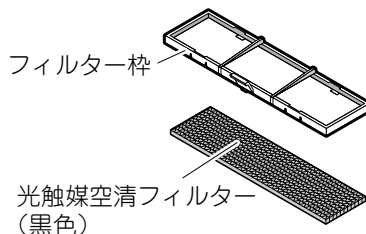

銀除菌・アレル除去フィルター

- フィルター枠のツメ（6カ所）を外し、新しいフィルターと取り換える。

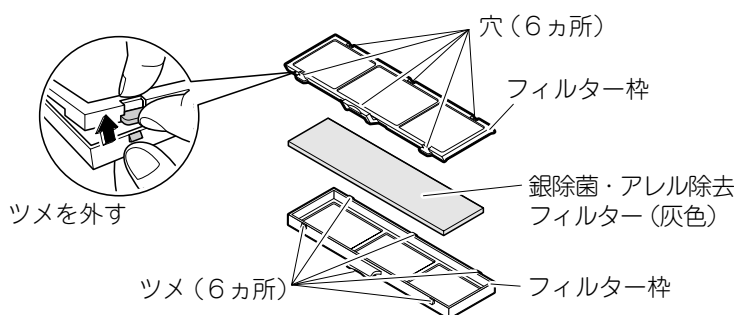

ダストブラシ

- ダストボックスを開けて新しいダストブラシと取り換える。
- ダストブラシの取外し ▶47ページ

エアフィルター

- エアフィルターを取り外して新しいエアフィルターと取り換える。
- エアフィルターの取外し ▶46ページ

- 光触媒空清フィルター（材質：紙）は燃えるゴミとして処分してください。
- 銀除菌・アレル除去フィルター（材質：ポリエステル／アクリル繊維）、ダストブラシ（材質：ポリエステル／ナイロン／アルミニウム）、エアフィルター（材質：ポリプロピレン／ポリエチレン／ポリエチレンテレフタレート／ナイロン／鉄／綿／ポリアセタール）は燃えないゴミとして処分してください。詳しくはお住まいの地域のゴミ分別方法にしたがってください。

お知らせ

- 長期間のご使用で汚れがひどくなった場合は交換をおすすめします。

品名	品番	交換のめやす
光触媒空清フィルター（1枚） ＋ 銀除菌・アレル除去 フィルターセット（1枚）	枠付 KAF009A41S	約10年
ダストブラシ	KAB009A4	
エアフィルターユニット（1個）	KAF009A44	

- 各部品は、お買い上げの販売店またはダイキンお客様ご相談窓口にお申し込みください。▶59ページ

0120-88-1081 (全国共通フリーダイヤル)
フリーダイヤル
FAXでのお問い合わせは 0120-07-0881 (FAX専用フリーダイヤル)
<http://www.daikincc.com> (ご相談対応ホームページ)

- 各部品が汚れたまま使用すると
 - 運転が途中で止まる、冷えない、暖まらないことがあります。
 - 空気清浄効果が得られません。
 - 脱臭効果が得られません。
 - おそうじ能力が落ちます。
 - ニオイが発生することがあります。

安全にお使いいただくために

点検

- 室外ユニットの据付台などが腐ったり、さびたりしていませんか。
落下のおそれがあります。お買い上げの販売店またはダイキンお客様ご相談窓口にご相談ください。▶59ページ
- 室内、室外ユニットの吸込口、吹出口がふさがれていませんか。
障害物があれば、運転を停止し、ブレーカーを切ってから障害物を取り除いてください。
- 電源プラグの変形、破損、コンセントに差し込むときのゆるみはありませんか。
- 冷房・除湿運転を行っているとき、ドレンホースから正しく排水されていますか。▶6ページ
排水されていないと、室内ユニットから水がもれるおそれがあります。
この場合は運転を停止し、ダイキンお客様ご相談窓口にご相談ください。

吸込口の点検

(側面・背面)

ふさがれていませんか。

据付台の点検

腐ったり、さびたりしていませんか。

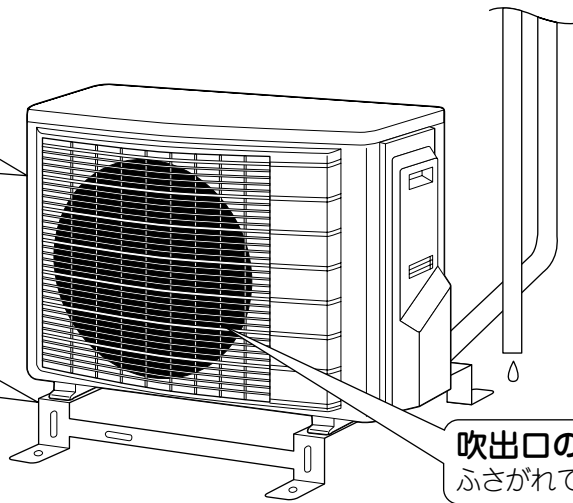

吹出口の点検(前面)

ふさがれていませんか。

長期間使わないとき

- ① 晴れた日に内部クリーン運転をして、内部をよく乾燥させる。
(内部クリーン運転のしかた ▶42, 43ページ)
- ② 運転停止後、電源プラグを抜くか、エアコン専用のブレーカーを切る。
- ③ リモコンの電池を取り出す。

- エアコンは運転しないときでも電力を消費します。▶60ページ
- 再び使用する場合は、電源プラグをコンセントに差し込む、またはブレーカーを入れてください。フラップが一度開き、また閉じます。

こんなときは

■ 運転中に停電になったら

通電後 運転/停止 を押して運転を再開してください。

■ 雷がなり始めたら

落雷のおそれがあるときは、運転を停止し、電源プラグを抜くかブレーカーを切ってください。

故障かな?と思ったら

運転ランプが
点滅するとき

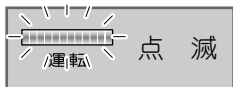
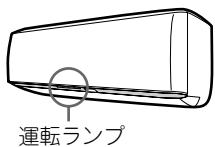

運転ランプが点滅するときは、電源プラグを抜く、またはブレーカーを切り、1分後、もう一度電源を入れ運転を行ってください。

それでも運転ランプが点滅するときは、以下の手順にしたがってエラーコードを確認し、対応を行ってください。

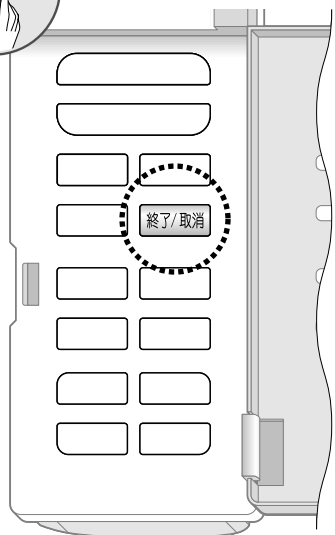

エラーコードを確認する

1

リモコンをエアコン
本体に向けて

終了/取消 を5秒間押す。

- リモコン表示部に
エラーコードが表示されます。

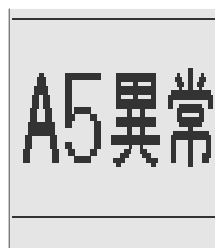



(表示例)

2

エラーコードを確認し、
下表の操作と対応を行ってください。

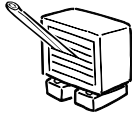

エラーコードと確認内容	操作と対応
A5 エアフィルターが汚れていませんか?	運転を停止し、フィルター掃除運転してください。▶40, 41ページ その後、電源プラグを抜くか、ブレーカーを切り、もう一度電源を入れて運転してください。
E7 室外ユニットのファンに棒などの異物が入っていませんか?	 電源プラグを抜くか、ブレーカーを切ってから、異物を取り除き、もう一度、電源を入れて運転してください。
F3, F6, L3, L4, L5 車などで室外ユニットの吹出口をふさいでいませんか?	 電源プラグを抜くか、ブレーカーを切ってから、障害物を取り除き、もう一度、電源を入れて運転してください。
上記以外のエラーコードの場合	▶53ページ

運転ランプが点灯。しばらく運転して
運転ランプが点滅しないときは、
そのまま使用してください。



再度、運転ランプが点滅した場合。



エラーコードが表示されている画面で

終了/取消 をもう一度押す。

- リモコン表示部に4ケタの管理コードが表示されます。
- 管理コード…機種名が室内ユニットで確認できない場合、
この管理コードを機種名の代わりにご連絡ください。(4ケタの表示例)



下記の内容をお買い上げの販売店または
ダイキンお客様ご相談窓口へご連絡ください。▶59ページ

ご連絡いただきたい内容

1. 品名 ルームエアコン
2. 機種名 室内ユニット参照
3. お買い上げ年・月・日
4. エラーコード・管理コード
5. 電話番号・ご住所・お名前
6. 室外ユニットの設置場所

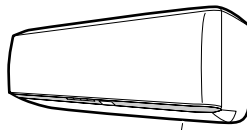

機種名

エラーコードが「CC」の場合は、一部のセンサーの異常です。
冷房、暖房運転のみ使用できますが、お早めにお買い上げの
販売店またはダイキンお客様ご相談窓口へご連絡ください。

お知らせ

- 運転ランプが点滅していないときに **終了/取消** を5秒間押すと「00正常」と表示されます。
- その他動作が気になる場合は、54～57ページをご参照ください。

修理のご依頼やお問い合わせの前に、以下の内容を確認してください。

それでもまだ異常があるときは、**お買い上げの販売店** または **ダイキンお客様ご相談窓口** にご相談ください。

▶59ページ

運転しない	運転を停止してすぐに再運転したとき 運転モードを変更したとき	故障ではありません	●エアコンを保護するためです。 約3分間お待ちください。
	フィルター掃除運転中に運転したとき フィルター掃除運転を停止して すぐに運転したとき		●エアフィルターを正常な位置にもどしています。 約3分間お待ちください。
	運転しない (運転ランプが消えている)	お調べください	●ブレーカーまたはヒューズが切れていませんか？ ●電源プラグが外れていませんか？ ●停電ではありませんか？ ●リモコンの電池は入っていますか？
	運転しない (運転ランプが点滅)		●電源プラグまたはブレーカーでいったん電源を切り、リモコンで再度 運転をしてください。 それでも運転ランプが点滅する場合は、エラーコードをご確認の上、 お買い上げの販売店にご連絡ください。▶52, 53ページ 電源プラグを抜くか、ブレーカーを切ってください。

途中で止まる	運転が止まった (運転ランプは点灯)	故障ではありません	●電圧が急に大きく変動した場合、製品保護のため、停止することが あります。3分後自動的に運転を再開します。
	途中で運転が止まる (時刻入タイマー運転中)		●時刻入タイマーを予約すると、その時刻にリモコンの設定温度になる ように、最長1時間前から運転を始めます。この間にリモコンを操作 (運転/停止ボタンを除く)すると、停止するようになっています。 リモコンで再度運転してください。
	途中で運転が止まる (運転ランプが点滅)	お調べください	●エアフィルターが汚れていませんか？ 運転を停止し、手でフィルター掃除運転を行ってください。 ▶40, 41ページ 汚れの気になる場合は、エアフィルターを取り外しておそうじして ください。▶44~49ページ
	●室内ユニットや室外ユニットの吸込口、吹出口をふさいでいませんか？ 運転を停止し、電源プラグを抜くかブレーカーを切ってから障害物 を取り除いてください。 リモコンで再度運転しても、運転ランプが点滅する場合は、エラーコード をご確認の上、お買い上げの販売店にご連絡ください。▶52, 53ページ 電源プラグを抜くか、ブレーカーを切ってください。		

運転し続ける	除湿・除湿冷房・冷房運転を 停止しても運転し続ける	故障ではありません	●自動内部クリーン運転を行っているためです。 自動内部クリーン運転を途中で止めたいとき。▶42, 43ページ (お好みに合わないときは、メニューの機能設定で、自動内部クリーン「切」にしてください。)
	温度(湿度)の目標到達レベルが ■■■■を表示しても運転が 止まらない		●設定した温度・湿度になった場合でも、省エネ性を重視した運転の ため、またお部屋の温度、湿度を一定に保つため、能力を抑えて運 転し続けます。▶17ページ
	運転を停止しても運転し続ける		●フィルター掃除運転をしているためです。 約3分間お待ちください。▶40, 41ページ

風が止まる・弱まる	暖房運転のときすぐに風が出ない	故障ではありません	●エアコンを暖めています。 1～4分間お待ちください。
	途中で風が出なくなった		●設定温度に到達したとき、暖房時は冷たい風をあてないため、また冷房時は湿度の上昇を抑えるため、風量を低くして、その後運転を停止します。 室内温度が上がると(下がると)、自動的に運転を再開します。
	除湿・除湿冷房・冷房運転をしたとき		●室内ユニットにこもったイヤなニオイが出るのを抑える機能が働くため、運転開始時にすぐに風が出ません。▶21, 32ページ
	エアコンからイヤなニオイがする		●室内ユニットにしみついた、お部屋のニオイなどを吹き出すためです。(室内ユニットの洗浄をおすすめします。お買い上げの販売店またはダイキンお客様ご相談窓口へご相談ください。▶59ページ)

音がする	「ギュッ」、「ギギッ」という音	故障ではありません	●運転開始時、および運転停止時にフラップ、サイドフラップ、ルーバーの位置補正をしているときの音です。
	運転中・停止中に「カチッ」という音		●冷媒を制御する弁や、電気部品が作動する音です。
	水の流れるような音		●エアコン内部に冷媒が流れているためです。
	「プシュー」という音		●エアコン内部の冷媒の流れが切り換わるときの音です。
	「ピシッ」という音		●温度変化でエアコンがわずかに伸び縮みするときの音です。
	「ポッコポッコ」という音		●部屋を閉めきって換気扇を回したとき、エアコン内部から聞こえてくる音です。窓を開けるか、換気扇を止めてください。
	フィルター掃除運転中に「カサカサ」という音		●エアフィルターのホコリを取り除くため、ダストブラシがエアフィルターをこする音です。
暖房運転中に運転が止まり、水の流れるような音がする	●室外ユニットに付いた霜を取り除いています。 3～10分間お待ちください。		

冷えない・暖まらない	よく冷えない・暖まらない	お調べください	●設定温度・湿度に近づくと能力を抑えて運転する機能が働きます。お好みに合わないときは設定温度を変えてください。
			●エアフィルターが汚れていませんか？ ●室内ユニットや室外ユニットの吸込口、吹出口をふさいでいませんか？ ●リモコンの設定温度は適切ですか？ ●窓や扉が開いていませんか？ ●風量調節、風向調節は適切ですか？ ●換気扇が回っていませんか？

●室内・屋外の周囲状況によっては設定湿度にならない場合があります。			
湿度設定	設定湿度まで下がらない	故障ではありません	〈除湿冷房運転時〉 設定温度を下げるか除湿運転に切り換える、またはメニューの機能設定で除湿自動切替「入」に切り換えてください。▶32, 33ページ
	設定湿度より下がり過ぎる		〈除湿冷房運転時〉 設定温度を上げてください。 〈除湿運転時〉 設定温度を上げるか除湿冷房運転に切り換えてください。 ●除湿冷房は、屋外温度がより高いときにおすすめの運転です。

必要に応じて

修理のご依頼やお問い合わせの前に、以下の内容を確認してください。

それでもまだ異常があるときは、**お買い上げの販売店** または **ダイキンお客様ご相談窓口** にご相談ください。

▶59ページ

水・霧が出る	室外ユニットから水や湯気が出る	故障ではありません	■暖房運転のとき ●室外ユニットに付いた霜を取り除き、水や湯気として出すためです。
	室内ユニットから霧が出る		■冷房運転などのとき ●室外ユニットの冷えた配管に水滴が付き、滴下するためです。 ●冷房運転などのとき、お部屋の空気が冷風で冷やされて霧になるためです。 ●冷房運転または除湿冷房運転後に除湿運転した場合、熱交換器に付いた水分が蒸発するためです。

本体表示	運転ランプが消えているのに運転する	お調べください	●メニューの表示・音設定で表示明るさ「切」になっていませんか？ ▶34, 35ページ
	運転を開始すると、運転ランプがしばらく点滅して点灯する		●一部のセンサーの異常、おそうじユニットの異常、もしくは初期設定不良をお知らせしています。お買い上げの販売店にご連絡ください。
	ダストボックスをお手入れしたのにおそうじランプが点滅する		●おそうじサインをリセットしてください。それでもおそうじランプが点滅する場合は、お買い上げの販売店またはダイキンお客様ご相談窓口にご連絡ください。▶59ページ

フィルター掃除運転	フィルター掃除運転しない	故障ではありません	●エアコンを保護するためです。 室内温度が低いときにはフィルター掃除運転を行いません。▶41ページ
	自動でフィルター掃除運転しない		●リモコンに「ダストボックスおそうじ」が表示されているためです。 ダストボックスを掃除しておそうじサインをリセットしてください。▶44～49ページ
	フィルター掃除運転時間が長い		●メニューの機能設定でフィルター自動掃除「切」にしているためです。 フィルター自動掃除「入」にしてください。▶40, 41ページ
	フィルター掃除運転が止まらない ●フィルター掃除運転を停止し、おそうじランプが消えても、フィルター掃除運転を続ける	お調べください	●エアコンを保護するためです。
	フィルター掃除運転中 エアフィルターが引っかかる		●エアフィルターを正常な位置にもどしています。 約3分間お待ちください。
	フィルター掃除運転中 大きな音をする		●エアフィルターのフィルター部が変形していないか確認してください。 ●エアフィルター、銀除菌・アレル除去フィルター、光触媒空清フィルター、ダストボックスが正しく取り付けられているか確認してください。 ▶44～49ページ エアフィルターのフィルター部が変形している場合は、お買い上げの販売店にご連絡ください。
フィルター掃除運転を行ったのに エアフィルターに汚れが残っている	●ダストボックスにホコリやゴミがたまっていないか確認してください。▶44～49ページ	●油汚れやタバコのヤニは取りきれない場合があります。 エアフィルターのお手入れをしてください。▶44～49ページ	

リモコン	リモコン信号を受信しない、感度が悪い	故障ではありません	<ul style="list-style-type: none"> ●乾電池が消耗しており誤作動を起こしている可能性があります。すべての電池を同時に新しい単3形アルカリ乾電池に交換してください。詳細については、“運転前の準備”をご参照ください。▶10ページ
	表示が薄い、出ない		
	表示が勝手に変わる		

その他	運転停止中に室内外ユニットのファンが回る	故障ではありません	■運転を停止した直後 <ul style="list-style-type: none"> ●製品保護のため1分間は室外ユニットのファンが回ります。
	除湿運転開始時に冷風が出る		■運転を停止している間 <ul style="list-style-type: none"> ●室外温度が高いとき、製品保護のため室外ユニットのファンが回ることがあります。
	お知らせで表示させる温度が、設定温度よりも高め(暖房時)、または低め(冷房時)に表示される	お調べください	<ul style="list-style-type: none"> ●エアコンが暖まっていないためです。
	運転中、急に動きがおかしくなる		<ul style="list-style-type: none"> ●お知らせで表示する温度は、室内ユニット付近の値を示しています。通常、お部屋の温度を設定温度に近づけるために、暖房時は高めに冷房(除湿冷房)時は低めに表示されます。めやすとしてお使いください。▶36, 37ページ ●運転中、本体内部に手を入れていませんか？(触れていませんか) 手を入れると(触れると)、静電気などの影響で誤作動する場合がありますので本体内部には手を入れないでください。 ●雷や無線などにより誤作動する場合があります。 誤作動した場合は、電源プラグまたはブレーカーでいったん電源を切り、リモコンで再度運転をしてください。

故障かな?と思ったら

保証と アフターサービス

必ずお読みください。

保証について

- 保証書(別添)は販売店で所定事項を記入してお渡ししますので、記載事項をお確かめのうえ、大切に保管してください。
- 保証期間はご購入日から1年間、ただし冷媒系統部分については5年間です。



<保証期間中>

保証書の規定にしたがって出張修理させていただきます。その際には、「保証書」をご提示ください。

<保証期間経過後>

修理すればご使用できる場合は、有料にて修理させていただきます。
修理料金は、技術料+部品代+出張料などで構成されています。

修理を依頼されるとき

- 52ページ~57ページにしたがって調べていただき、なお異常があるときは、必ず運転を停止し、電源プラグを抜くか、ブレーカーを切って、ご購入の販売店またはダイキンお客様ご相談窓口にご連絡ください。

ご連絡いただきたい内容

1. 品名 ルームエアコン
2. 機種名 室内ユニット参照
3. お買い上げ年・月・日
4. 異常内容(できるだけ具体的に)
5. 電話番号・ご住所・お名前
6. 室外ユニットの設置場所

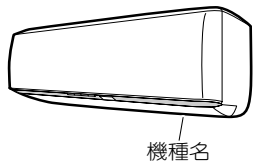

据付場所について

運転音にも配慮を

- 次のような場所をお選びください。
 - エアコンの重量に十分耐え、騒音や振動が増大しない場所。
 - 室外ユニットの吹出口からの風や運転音が隣家の迷惑にならない場所。

電気工事について

- 電源は必ずエアコン専用回路をご使用ください。

補修用性能部品の保有期間について

- ルームエアコンの補修用性能部品の保有期間は製造打切り後10年です。
 - 「補修用性能部品」とは、その製品の機能を維持するために必要な部品のことです。

点検整備のおすすめ

- エアコンを数シーズン使用した場合は、室内ユニットの内部が汚れ、性能が低下する場合があります。また、ゴミやホコリがたまって、ニオイが発生したり、除湿水の排水経路をつまらせ、室内ユニットからの水もれの原因になることがあります。通常のお手入れとは別に点検整備をおすすめします。点検整備はご購入の販売店にご相談ください。
なお、この場合は実費が必要となります。

エアコン内部の洗浄について

- 市販のエアコン洗浄剤をご使用されますと、除菌効果が損なわれたり、場合によっては熱交換器や機械内部の樹脂に悪影響をあたえ、最悪の場合水もれなどの不具合が発生するおそれがあります。
ご購入の販売店またはダイキンお客様ご相談窓口にご相談ください。

移設について

- 増改築・引越などで、製品を移設されたり、再据付けする場合は、ご購入の販売店またはダイキンお客様ご相談窓口にご依頼ください。▶59ページ
- 室外ユニットの設置は周囲に異臭・異常音のないところにしてください。
- 次の場所へ据付けされる場合は、ご購入の販売店にご相談ください。
 - 油・蒸気・油煙の発生するところ。
 - 海浜地区など塩分の多いところ。
 - 温泉地など硫化ガスの発生するところ。
 - 積雪により、室外ユニットがふさがれてしまうところ。
- 室外ユニットからの排水は水はけのよいところにしてください。

故障かな?と思ったら

お客様ご相談窓口

商品に関する修理・消耗品のご用命や取扱いのご相談など
すべてのお問い合わせは **ダイキンコンタクトセンター** へご連絡ください。
電話番号をよくお確かめのうえ、おかけ間違いのないようにお願いします。

ダイキンコンタクトセンター
(お客様総合窓口)



0120-88-1081 (全国共通フリーダイヤル)

FAXでのお問い合わせは 0120-07-0881 (FAX専用フリーダイヤル)

<http://www.daikincc.com> (ご相談対応ホームページ)

営業時間：24時間365日対応いたします。

対応業務：商品に関するすべてのご相談・お問い合わせをお受けいたします。

(修理、メンテナンス、取扱い、機種選定および別売品・消耗品・補用部品の販売など)

◆ダイキン工業サービス拠点所在地一覧

●SSはサービスステーションの略です。

北海道・東北地区

札幌SS 〒007-0845 札幌市東区北四十五条東18-4-1
仙台SS 〒984-0032 仙台市若林区荒井字堀口15-5

関東・甲信越地区

城南SS 〒143-0015 大田区大森西3-29-7
世田谷SS 〒154-0024 世田谷区三軒茶屋1-5-19
江東SS 〒135-0016 江東区東陽5-29-3第2東陽ビル1F
葛飾SS 〒124-0013 葛飾区東立石1-19-2
練馬SS 〒176-0012 練馬区豊玉北4-23-10
多摩SS 〒183-0055 府中市府中町2-21-4
千葉SS 〒260-0007 千葉市中央区祐光1-14-7
松戸SS 〒270-2253 松戸市日暮3-17-2
横浜SS 〒225-0014 横浜市青葉区荏田西1-6-5
戸塚SS 〒244-0806 横浜市戸塚区上品濃14-2
厚木SS 〒243-0004 厚木市水引2-8-25
つくばSS 〒305-0841 つくば市御幸が丘3
宇都宮SS 〒321-0954 宇都宮市元今泉3-4-1
高崎SS 〒370-0018 高崎市新保町64-1
草加SS 〒340-0013 草加市松江町2-15-1
川越SS 〒350-1124 川越市新宿町1-4-6
松本SS 〒390-0852 松本市大字島立1100-1
新潟SS 〒950-0941 新潟市中央区女池4-17-33

北陸地区

北陸SS 〒921-8062 金沢市新保本3-59
富山SS 〒939-8261 富山市萩原421-1
福井SS 〒910-0842 福井市開発3-3402

東海地区

岐阜SS 〒500-8268 岐阜市西部菱野3-213-1
名古屋SS 〒455-0006 名古屋市長区南十一番町4-3
安城SS 〒446-0074 安城市井杭山町高見5-1
津SS 〒514-0823 津市大字半田字池町569-1
静岡SS 〒422-8036 静岡市駿河区敷地1-12-7

近畿地区

草津SS 〒525-0027 草津市野村1-1-6
京都SS 〒601-8393 京都市南区吉祥院中河原西町15
堺SS 〒593-8326 堺市西区鳳西町1-69-2
大阪SS 〒530-0034 大阪市北区錦町4-82
阿倍野SS 〒530-0034 大阪市北区錦町4-82
吹田SS 〒564-0044 吹田市南金田2-23-17
枚方SS 〒572-0077 寝屋川市点野5-22-10
神戸SS 〒651-0083 神戸市中央区浜辺通2-1-30 三宮国際ビル6F
姫路SS 〒670-0974 姫路市飯田1-7-2
奈良SS 〒630-8453 奈良市西九条町3-5-7

中国・四国地区

広島SS 〒732-0802 広島市南区大州5-9-7
岡山SS 〒700-0976 岡山市北区辰巳20-110
米子SS 〒683-0004 米子市上福原6-2-17
福山SS 〒721-0973 福山市南蔵王町2-12-6
徳島SS 〒770-0873 徳島市東沖洲1-1-7
高松SS 〒761-8071 高松市伏石町2141-2
松山SS 〒791-8016 松山市久万ノ台634-1

九州・沖縄地区

北九州SS 〒803-0801 北九州市小倉北区西港町3-4
福岡SS 〒811-2207 粕屋郡志免町南里1-10-1
鳥栖SS 〒841-0055 鳥栖市養父町473-2
長崎SS 〒850-0025 長崎市今博多町20-1
熊本SS 〒862-0968 熊本市馬渡1-15-15
大分SS 〒870-0921 大分市萩原4-16-21
宮崎SS 〒880-0912 宮崎市大字赤江字飛江田701
鹿児島SS 〒891-0115 鹿児島市東開町5-12
那覇SS 〒901-0155 那覇市金城5-3-4

エアコンを廃棄する場合は

2001年4月施行の家電リサイクル法では、お客様がご使用済みのエアコンを廃棄される場合は、収集・運搬料金と再商品化等料金(リサイクル料金)をお支払いいただき、対象商品を販売店や市町村に引き渡すことが求められています。

SS09@C

必要とき

仕様

機種	項目	種類	電		冷房					暖房					冷暖房平均エネルギー消費効率	通年エネルギー消費効率	外形寸法(高さ) (mm)	外形寸法(幅) (mm)	外形寸法(奥行) (mm)	質量 (kg)					
			源 相/V	力 (kW)	消費電力 (W)	エネルギー消費効率 (A)	運転音 (dB)	面積の めやす(m ²)		暖房能力 (kW)	暖房低温能力 (kW)	消費電力 (W)	低温消費電力 (W)	エネルギー消費効率 (A)							運転音 (dB)	面積の めやす(m ²)			
								鉄筋 アパート 南向き洋室	木造 南向き和室													鉄筋 アパート 南向き洋室	木造 南向き和室		
																								単/100 室内電源	単/100 室内電源
AN22LHS-W	内 AN22LHS-W	冷房・暖房兼用セパレート形(インバーター)	単/100 室内電源	2.2	405	5.43	4.5	40	15	10	2.5	3.9	415	1200	6.02	4.6	42	11	9	5.73	6.5	295	798	268	14
	外 AR22LHS							42	17	11	2.8	4.4	480	1530	5.83	5.1	44	13	10	5.52	6.5	550	765	285	35
AN25LHS-W	内 AN25LHS-W		単/100 室内電源	2.5	480	5.21	5.1	42	17	11	2.8	4.4	480	1530	5.83	5.1	44	13	10	5.52	6.5	295	798	268	14
	外 AR25LHS							44	19	13	3.2	5.6	555	1830	5.77	5.7	45	15	12	5.34	6.5	569	795	285	38
AN28LHS-W	内 AN28LHS-W		単/100 室内電源	2.8	570	4.91	6.1	44	19	13	3.2	5.6	555	1830	5.77	5.7	46	15	12	5.34	6.5	295	798	268	14
	外 AR28LHS							45	25	16	4.2	5.7	855	1850	4.91	8.6	46	19	15	4.55	6.0	569	795	285	38
AN36LHS-W	内 AN36LHS-W		単/100 室内電源	3.6	860	4.19	8.9	43	25	16	4.2	5.7	855	1850	4.91	8.6	46	19	15	4.55	6.0	295	798	268	14
	外 AR36LHS							45	28	18	5.0	7.3	980	2820	5.10	5.3	49	23	18	4.81	6.2	569	795	285	39
AN40LHP-W	内 AN40LHP-W		単/200 室内電源	4.0	885	4.52	4.9	47	28	18	5.0	7.3	980	2820	5.10	5.3	49	23	18	4.81	6.2	295	798	268	14
	外 AR40LHP							48	34	23	6.3	7.4	1400	2860	4.50	7.3	50	29	23	4.05	5.7	569	795	285	39
AN50LHP-W	内 AN50LHP-W		単/200 室内電源	5.0	1390	3.60	7.3	49	34	23	6.3	7.4	1400	2860	4.50	7.3	50	29	23	4.05	5.7	295	798	268	14
	外 AR50LHP							49	43	29	7.1	7.5	1770	3090	4.01	9.2	51	32	26	3.37	5.0	569	795	285	39
AN63LHP-W	内 AN63LHP-W		単/200 室内電源	6.3	2310	2.73	12.2	49	43	29	7.1	7.5	1770	3090	4.01	9.2	51	32	26	3.37	5.0	295	798	268	14
	外 AR63LHP							52	49	32	7.5	7.6	1980	3130	3.79	10.3	51	34	27	3.18	4.6	569	795	285	38
AN71LHP-W	内 AN71LHP-W		単/200 室内電源	7.1	2770	2.56	14.6	54	49	32	7.5	7.6	1980	3130	3.79	10.3	51	34	27	3.18	4.6	295	798	268	14
	外 AR71LHP							54	569	795	285	38													

付属品	取扱説明書(1)、保証書(1)、リモコン(1)、リモコンホルダー(1)、リモコンホルダー取付ネジ(2)、単3乾電池(2)、銀除菌・アレル除去フィルター(1)、光触媒空清フィルター(1)
-----	--

- 冷房・暖房運転特性は日本工業規格(JIS C9612)に基づいた数値です。
- この仕様数値は50Hz・60Hz共通です。
- 停止のときもマイコンを働かせるため、約0.6～0.8ワットの電力を消費します。
(入タイマー設定時やお知らせ操作時また圧縮機の予熱時は約10～35ワットの電力を消費します。)
- 本機的能力・消費電力は性能が安定した後の数値を示しています。
- 製品改良のために仕様の一部を予告なしに変更することがあります。
- 暖房低温能力はパワフルモードでの数値を示しています。
- 最大風量となる風向設定での数値を示しています。
(パワフル運転時、またはパワフル運転を取り消したときのフラップ位置で、ルーバー位置が中央になっているとき)

長期使用製品安全表示制度に基づく本体表示について

経年劣化による危害の発生が高まるおそれがあることを注意喚起するために電気用品安全法で義務付けられた以下の内容を室内ユニットに表示しています。

	<p>※【設計上の標準使用期間】 10年</p> <p>設計上の標準使用期間を超えてお使いいただいた場合は、経年劣化による発火・けが等の事故に至るおそれがあります。</p>
---	--

※設計上の標準使用期間とは

- 運転時間や温湿度など下記の標準的な使用条件に基づく経年劣化に対して、製造した年から安全上支障なく使用することができる標準的な期間です。
- 製造年についても、室内ユニットに西暦4桁で表示しています。
- 設計上の標準使用期間は、無償保証期間とは異なります。また、一般的な故障を保証するものではありません。
- 設置状況や環境、使用頻度が下記の条件と異なる場合、または、本来の使用目的以外でご使用された場合は、設計上の標準使用期間より短い期間で経年劣化による発火、けがなどの事故に至るおそれがあります。

■標準使用条件 ルームエアコンディショナの設計上の標準使用期間を設定するための標準使用条件による (JIS C 9921-3)

環境条件	電源電圧		製品の定格電源・電圧による	
	周波数		50 / 60Hz	
	冷房	室内温度	27℃ (乾球温度)	
		室内湿度	47% (湿球温度 19℃)	
		室外温度	35℃ (乾球温度)	
		室外湿度	40% (湿球温度 24℃)	
	暖房	室内温度	20℃ (乾球温度)	
		室内湿度	59% (湿球温度 15℃)	
		室外温度	7℃ (乾球温度)	
		室外湿度	87% (湿球温度 6℃)	
設置条件		製品の据付説明書による標準設置		
負荷条件	住宅	木造平屋、南向き和室、居間		
	部屋の広さ	機種能力に見合った広さの部屋 (畳数)		
想定時間	1年間の使用日数	東京モデル	冷房 6月2日から9月21日までの112日間	
			暖房 10月28日から4月14日までの169日間	
	1日の使用時間	冷房 9時間/日 暖房 7時間/日		
	1年間の使用時間	冷房：1,008時間/年 暖房：1,183時間/年		

用語集(さくいん)

50音順	用語	内容	ページ
あ行	アース端子	アース線を接続するための端子です。	6
	エアフィルター	ホコリを除去するフィルターです。	7, 44 ~ 50
	おまかせ自動運転	運転開始時の室内・屋外温度に応じて、設定温度、暖房・除湿・除湿冷房から最適な運転モードを選びます。	17
か行	快眠運転	温度をコントロールして、快い眠りとさわやかな目覚めをサポートする運転です。快眠運転には、冷房快眠、除湿冷房快眠、美肌冷房快眠、暖房快眠、美肌暖房快眠があります。	28, 29
	風エリア	包み込む気流で、風を感じない空間を作り出す風向設定です。お部屋に合わせて3つのエリアが選べます。	8, 22, 23
	カビショック運転	お部屋の湿度を急速に下げてカビの発生を抑える運転です。	30, 31
	銀除菌・アレル除去フィルター	捕集した菌の活動、アレル物質を抑制するフィルターです。	7, 44 ~ 50
	空清	お部屋の空気をきれいにします。送風運転の代わりにもなります。	18
	けつろ防止運転	暖房シーズンに窓や壁の結露を抑える運転です。	30, 31
さ行	サイドフラップ	左右風向、風エリアを設定したときに左右気流調節のため、開きます。	6, 20 ~ 23
	自動内部クリーン	除湿・除湿冷房・冷房運転後、運転時間に応じて自動で内部クリーン運転を行う設定です。	42, 43
	除湿運転	室内温度の低下を抑えながら湿気を取り除く運転です。	14, 15
	除湿自動切換	湿度が高いときには除湿、室内温度が高いときは除湿冷房を自動的に切り換え、快適な温度・湿度を保つ機能です。	32, 33
	除湿冷房運転	お部屋を冷やししながら、湿度を下げる運転です。	14, 15
	据付位置	エアコンの取付位置によって左右風向範囲を調節する設定です。	32, 33
	接続電線	室内ユニットと室外ユニットをつなぐ電線です。	6
た行	ダイレクト運転ボタン	リモコンを開いたときに見える「冷房」「除湿」「暖房」「空清」の4つのボタンです。	9, 14 ~ 16, 18
	ダストブラシ	ダストボックスの中にある、エアフィルターについてのホコリをかきとるブラシです。	44 ~ 50
	ダストボックス	ダストブラシでかきとったホコリを回収するボックスです。	7, 44 ~ 50
	チャイルドロック	 ボタン以外のリモコン操作を制御し、お子様が誤って操作するのを防ぐ機能です。	39
	ドライキープ	除湿・除湿冷房・冷房運転で設定温度・湿度に達したときに、快適湿度を保つためファンを停止する機能です。	32, 33
	ドレンホース	運転中に発生する結露水を屋外へ排水するためのホースです。	6

50音順	用語	内容	ページ
な行	内部クリーン運転	エアコン内部を乾燥させてカビやニオイの発生を抑える運転です。	42, 43
は行	パワフル運転	冷房・暖房能力をパワーアップする設定です。	24, 25
	光触媒空清フィルター	吸着した気になるニオイや細菌・ウイルスを除去するフィルターです。	7, 44～50
	美肌保湿運転	高めの湿度設定（美肌保湿冷房時）と、人に風が直接あたりにくくすることでお肌にやさしい運転を行います。	19
	V字型温度制御	快眠運転開始から3時間かけて約2℃温度を下げて深い眠りを誘い、起床時刻の1時間前から約1℃温度を上げて起床をうながす温度制御です。	29
	フラップ	上下風向を調節する羽根です。	6, 20～23
	へや干し運転	室内で洗濯物を乾かすための運転です。	30, 31
ら行	ルーバー	左右風向を調節する羽根です。	6, 20～23
	冷媒配管	ガス（冷媒）が流れている銅製のパイプです。	6
	ロング運転	風が届く距離が長くなる風量、風向設定です。	24, 25

よくあるご質問

お問い合わせや修理を依頼される前に、まずご確認ください。

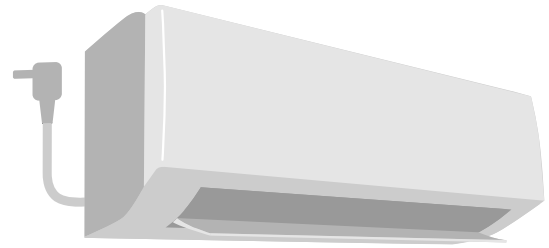

Q: 室外ユニットから水や湯気が出る
A: ●屋外温度が低いときに暖房運転すると、室外熱交換器に付着した霜を取り除く運転を行うことがあります。このとき、溶け出した霜が水や湯気となって出るためです。

Q: 運転を停止しても運転し続ける
A: ●フィルター掃除運転、または内部クリーン運転をしているためです。▶40~43ページ

Q: 冷えない・暖まらない
A: ●設定温度・湿度に近づくと能力を抑えて運転する機能が働くためです。お好みに合わないときは設定温度を変えてください。
 ●エアフィルターが汚れていると、エアコンの能力が低下します。定期的にエアフィルターのお手入れをしてください。
 ・フィルター掃除運転 ▶40, 41ページ
 ・お手入れのしかた ▶44~49ページ

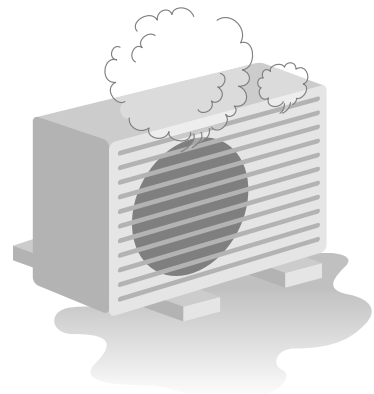

フロンについて



家庭用エアコンには最大でCO₂ (温暖化ガス) 3,600 kg (マルチシステムの場合は 10,500 kg) に相当するフロン類が封入されています。地球温暖化防止のため、移設・修理・廃棄等に当たってはフロン類の回収が必要です。

この表示は家庭用エアコンに温暖化ガス(フロン類)が封入されていることを、ご認識いただくための表示です。エアコンの取り外し時はフロン類の回収が必要です。廃棄時には家電リサイクル法の制度に基づき適正な引き渡しをしていただければ、確実にフロン類の適正処理がされます。



特定化学物質の含有状況表示ウェブサイト
<http://www.daikin.co.jp/csr/env/j-moss.html>



長年ご使用になるエアコンの点検は定期的!

このような症状はありませんか?

- 電源コード、プラグが異常に熱い。
- 電源プラグが変色している。
- こげ臭いニオイがする。
- ブレーカーがひんぱんに落ちる。
- 置台や吊り下げなどの取付部品が腐食していたり、取付けがゆるんでいる。
- 室内ユニットから水がもれる。
- その他の異常や故障がある。

ご使用中止

故障や事故防止のため、電源プラグを抜くか、ブレーカーを切ってから、必ずお買い上げの販売店に点検・修理をご相談ください。

ルームエアコンの補修用性能部品の保有期間は製造打ち切り後 10 年です。

ダイキン工業株式会社

本 社 〒530-8323 大阪市北区中崎西二丁目4番12号 梅田センタービル
 東京支社 〒108-0075 東京都港区港南二丁目18番1号 JR品川イーストビル

二次元バーコードは製造用コードです。

この取扱説明書は再生紙を使用しています。



お客様メモ

ご購入店名 _____

TEL _____

据付年月日 年 月 日

3P253936-1E M09B059C(1007) HT