

DAIKIN

# ダイキンエアコン

## 取扱説明書

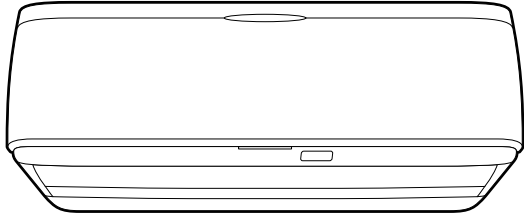

 STREAMER

機種名 (総称名)

エーエヌ エムシーエスケー

AN22MCSK-W

AN25MCSK-W AN40MCPK-W

AN28MCSK-W AN56MCPK-W

AN36MCSK-W

ご愛用者アンケートにぜひご協力ください。  
今後のよりよい商品開発のため WEB 上でアンケートを  
実施しています。

ダイキンエアコンホームページ  
<https://www.cs.daikinaircon.com/>

- このたびはダイキンルームエアコンをお買い上げいただき、まことにありがとうございます。
- この取扱説明書をよくお読みのうえ、正しく安全にお使いください。ご使用前に「安全上のご注意」を必ずお読みください。

▶4, 5ページ

- お読みになった後はいつでもご覧になれるよう、お手元に保管してください。
- 保証書は必ずお買い上げ日、販売店名などの記入を確かめて、大切に保管してください。

# エアコンを使いこなして 一年中 快適に過ごそう



エアコンに運転を  
おまかせしたい

## エコ自動運転 ▶11ページ

室内・屋外温度に応じて、自動で最適な温度と運転モードを選び、快適性と省エネを両立します。



タイマー運転を  
活用したい

## タイマー運転 ▶18ページ

停止するまでの時間、および運転するまでの時間が設定できます。



体に風があたらない  
ようにしたい

## 風ないス運転 ▶14ページ

風向と風量を調節して、風が直接体にあたりにくくします。



快適に眠りたい

## 快眠運転 ▶19ページ

室内温度をコントロールして、快い眠りとさわやかな目覚めをサポートします。



体にやさしい  
運転をしたい

## 健康冷房運転 ▶17ページ

屋外と室内の温度差を検知し、体にやさしい冷房運転をします。



エアコンを  
清潔に保ちたい

## 内部クリーン運転 ▶21ページ

エアコン内部を乾燥させ、さらにストリーマ放電の分解力で、カビやニオイの発生を抑えます。



## 「ストリーマ」とは…

プラズマ放電の一種である「ストリーマ放電」によって酸化分解力の強い高速電子をエアコン内に生成させ、光触媒集塵・脱臭フィルターで捕獲したウイルス※1やアレル物質※2をすばやく抑制・除去する機能です。(高速電子は、本体内で発生しますので安全です)

※1 試験機関：(財)日本食品分析センター  
試験方法：ウイルスにストリーマを照射  
試験結果：99.9%以上抑制

※2 試験機関：和歌山県立医科大学  
試験方法：アレル物質にストリーマを照射  
試験結果：99.6%以上除去

運転中にストリーマ放電の「シュー」という音がしますが異常ではありません。  
また、ご使用環境により、音が小さくなったり、音質が変わることがありますが、異常ではありません。ストリーマ放電により微量のオゾンが発生するため、吹出口からニオイがすることがありますが、ごくわずかであり、健康に支障はありません。

## もくじ

### はじめに

安全上のご注意 .....	4
各部の名前と働き .....	6
運転前の準備 .....	9

### 運転のしかた

エコ自動運転 .....	11
運転のしかた (エコ自動・ドライ・冷房・暖房・空清運転)....	12
風量・風向調節 .....	13
風ないス運転 .....	14
パワフル運転 .....	15
ストリーマ空気清浄運転 .....	16
健康冷房運転 .....	17
タイマー運転 .....	18
快眠運転 .....	19
フィルター掃除 .....	20
内部クリーン運転 .....	21

### お手入れ

お手入れのしかた .....	22
交換のしかた .....	28
安全にお使いいただくために .....	29

### 必要なときに

運転ランプが点滅するとき .....	30
故障かな?と思ったら .....	32
保証とアフターサービス .....	36
お客様ご相談窓口 .....	37
長期使用製品安全表示制度に基づく 本体表示について .....	37
仕様 .....	38
用語集(さくいん) .....	39
よくあるご質問 .....	裏表紙



エアフィルター  
の汚れをきれいに  
したい

### フィルター掃除運転

▶20ページ

エアフィルターのお手入れを  
エアコンが行います。  
自動掃除(約1日に一度)と  
手動掃除(汚れが気になるとき)機能  
があります。



お部屋の空気を  
きれいにしたい

### ストリーマ空気清浄運転

▶16ページ

ストリーマ放電の分解力で  
ウイルスやイヤなニオイを抑え、  
お部屋の空気をきれいにします。  
送風運転としてもお使いいただけます。



冷房・暖房能力を  
パワーアップしたい

### パワフル運転

▶15ページ

パワーアップした冷房・暖房で  
すばやく快適な室内温度にします。  
冬の寒さの厳しい日・夏の暑い日の  
帰宅時などにおすすめです。

必ずお守り  
ください

# 安全上のご注意

この取扱説明書および商品には、安全にお使いいただくために、いろいろな表示をしています。内容(表示・図記号)をよく理解してから本文をお読みになり、記載事項をお守りください。

■「表示」を無視して、誤った取扱いをすることによって生じる内容を、次のように区分しています。



## 警告

「死亡や重傷を負うおそれがある内容」を示しています。



## 注意

「けがや財産に損害を受けるおそれがある内容」を示しています。

■お守りいただく内容の種類を、「図記号」で区分して説明しています。



「してはいけないこと」を表しています。



「しなければならないこと」を表しています。



火災や感電、  
大けがを防ぐために  
お守りください。



## 警告

※電源プラグの有る機種の場合

### 電源プラグやコードは



禁止

- 運転中にプラグを抜かない。\*  
(感電や放電による火災の原因)
- 電源コードを持って抜かない。\*  
(断線による、発熱や発火の原因)
- ぬれた手でプラグの抜き差しや操作はしない。\*  
(感電の原因)
- 途中で接続したり、延長コードの使用、タコ足配線をしなない。  
(感電や発熱、火災の原因)
- 破損させたり、加工したり、傷んだまま、束ねたままでの使用はしない。  
(感電や火災の原因)



必ず実施

- プラグは根元まで確実に差し込む。\*  
(接触不良による感電や火災の原因)
- 定期的にプラグのホコリを乾いた布でふき取る。\*  
(湿気などで絶縁不良となり、発熱や発火、火災の原因)

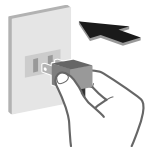

### 異常・故障時には直ちに使用を中止する



必ず実施

異常・故障例

- 電源コード、プラグが異常に熱い。
- 電源プラグが変色している。
- こげ臭いニオイがする。
- ブレーカーがひんぱんに落ちる。
- 室内ユニットから水が漏れる。

(異常のまま運転を続けると故障や感電、発煙、火災などの原因)

すぐに運転を停止し、電源プラグを抜くか、ブレーカーを切ってお買い上げの販売店またはダイキンお客様相談窓口にご相談ください。▶37ページ

電源プラグ

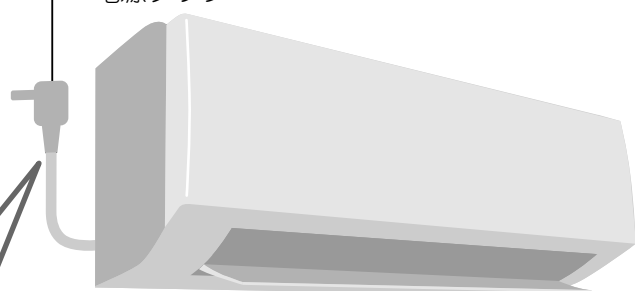

## 注意

### 室内ユニットは



禁止

- 動植物に直接風をあてない。  
(動植物に悪影響を及ぼす原因)
- 精密機器や食品、美術品の保存、動植物の飼育や栽培などに使わない。  
(品質低下などの原因)



- ユニットの下に、他の電気製品や家財などを置かない。  
(水滴が落ちて、汚損や故障の原因)



必ず実施

- 燃焼器具と一緒に運転するときは、こまめに換気する。  
(酸素不足による頭痛などの原因)

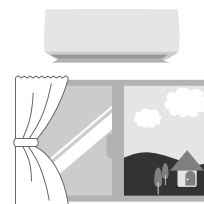

- 燃焼器具は、風が直接あたらない場所で使用する。  
(不完全燃焼の原因)

- 乳幼児の手の届くところにリモコンを置かない。  
(誤操作による体調悪化や電池誤飲の原因)

漏電やけがを防ぎ、家財などを  
守るためにお守りください。



## 警告

### ご使用時は



- 吸込口や吹出口に指や棒などを入れない。  
(けがの原因)
- 長時間冷風を体に直接あてない、冷やし過ぎない。  
おやすみのときなど、長時間、冷風を体に直接あてたり、冷やし過ぎたりしない。(体調を崩す原因)  
特にお子様や高齢者にはご注意ください。
- 可燃性のもの(ヘアスプレーや殺虫剤など)は本体の近くで使用しない。  
(感電や引火の原因)
- 腐食性ガスや金属製のホコリのある場所では使用しない。  
(引火や本体への吸引による発火や発煙の原因)

### 据付け・移設・修理時は



必ず実施

- エアコンの据付けや移動、修理、再設置は必ずお買い上げの販売店または専門業者に依頼する。  
(感電や火災などの原因)
- アースや漏電しゃ断器が設置されていることを確認する。  
(感電や火災などの原因)
- 必ずエアコン専用の電源コンセントを使う。  
(他の機器と併用すると、発熱による火災の原因)
- 冷えない、暖まらない場合は、冷媒漏れが原因の一つと考えられるので、お買い上げの販売店に相談する。  
冷媒追加を伴う修理の場合は、冷媒漏れがないことをサービスマンに確認してください。  
(冷媒は安全で、通常は漏れませんが、万一室内に漏れ、ファンヒーターやコンロなどの火気に触れると、有害な生成物発生の原因となります)
- 可燃性ガスの漏れるおそれのある場所に設置されていないか確認する。  
(万一ガスが漏れると、発火の原因)
- ドレンホースが確実に排水するように配管されているか確認する。  
(不確実な場合、家財などをぬらす原因)

吸込口  
(アルミ部分)

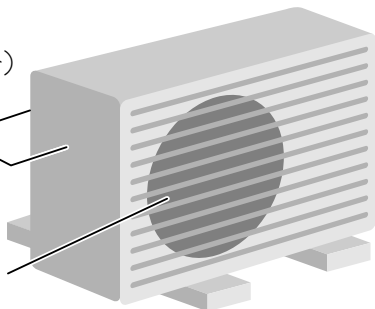

吹出口

ドレン  
ホース

## 警告

### お手入れ時は



- お客様自身で、工具を使った分解掃除や、改造、内部の洗浄はしない。  
(水漏れや破損、故障、発煙、発火の原因)

## 注意

### お手入れ時は



- 不安定な台に乗らない。  
(転倒など、けがの原因)
- ユニットのアルミ部分に触らない。  
(手を切る原因)
- エアコンを水洗いしたり、花瓶など水の入った容器を載せたりしない。  
(感電や発火の原因)
- 必ず運転を停止し、電源プラグを抜くか、ブレーカーを切る。  
(ファンが高速回転しているため、けがの原因)

必ず実施

### 室外ユニットは



- ユニットのアルミ部分に触らない。  
(手を切る原因)
- ユニットの上に乗ったり、物を載せたりしない。  
(ベランダなどの高い場所に設置の場合、転落の原因)
- 据付け台が破損したまま、放置しない。  
(落下につながり、けがなどの原因)
- ユニットの周辺に、物を置いたり、落ち葉がたまらないようにする。  
(虫などが侵入し、故障や発火、発煙の原因)

必ず実施

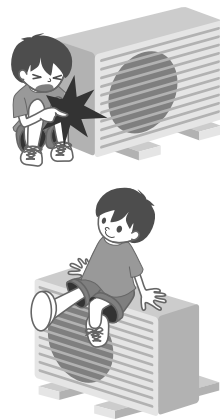

### 長期間使用しないときは



- 電源プラグを抜く。  
(ホコリがたまると、発熱、発火の原因)

必ず実施

### ストリーマ放電について

- 微量のオゾンが発生するため、吹出口からニオイがすることがありますが、ごくわずかであり、健康に支障はありません。

# 各部の名前と働き

## 室内ユニット

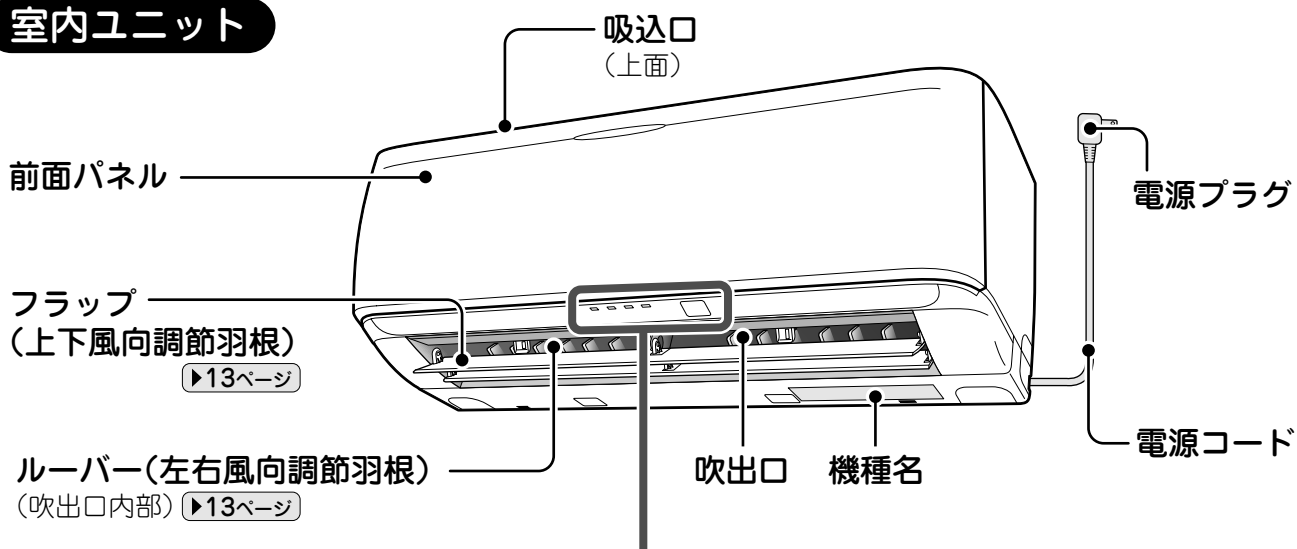

## 本体表示部

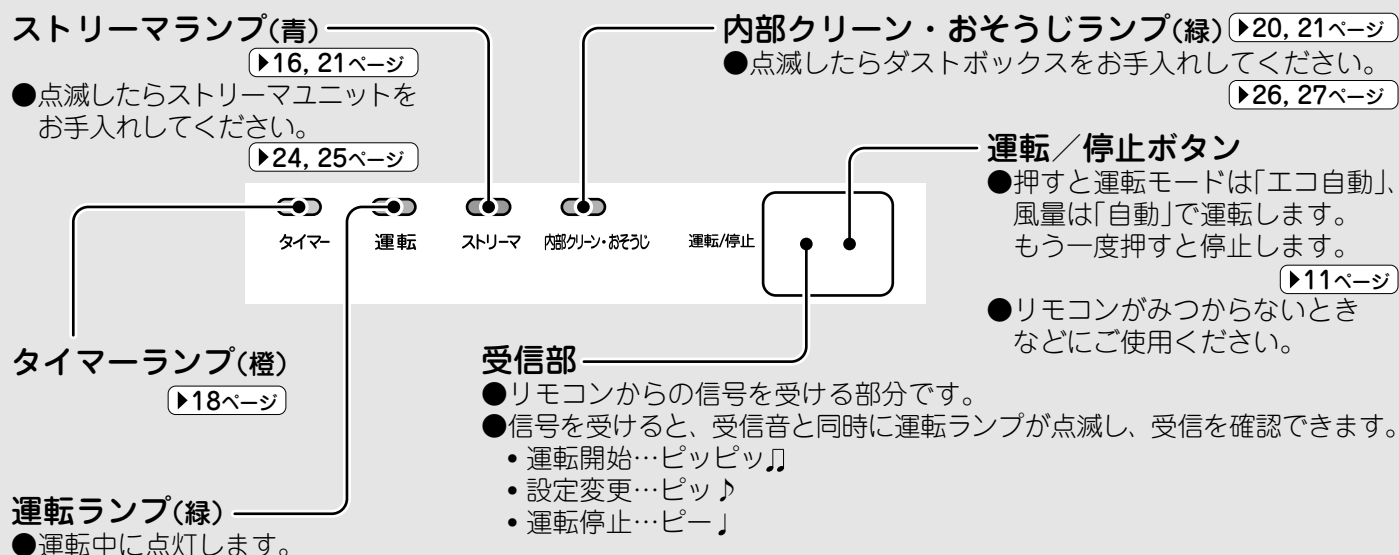

## 室外ユニット

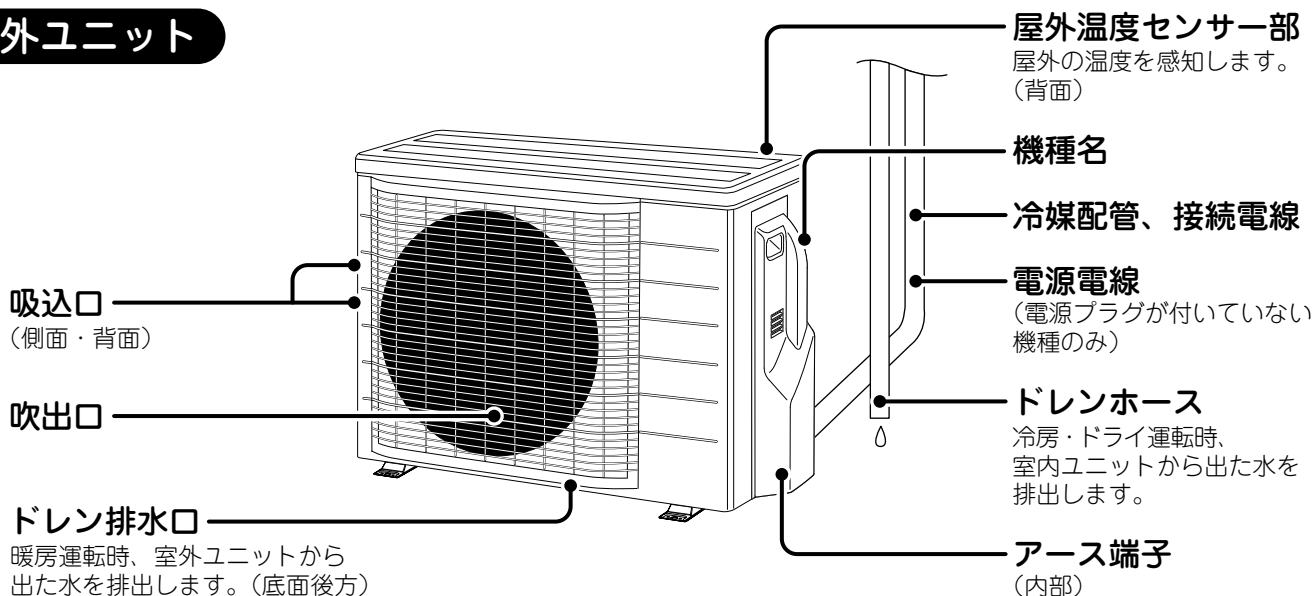

(イラストは、AN40MCPK、AN56MCPK)

前面パネルを開けたとき

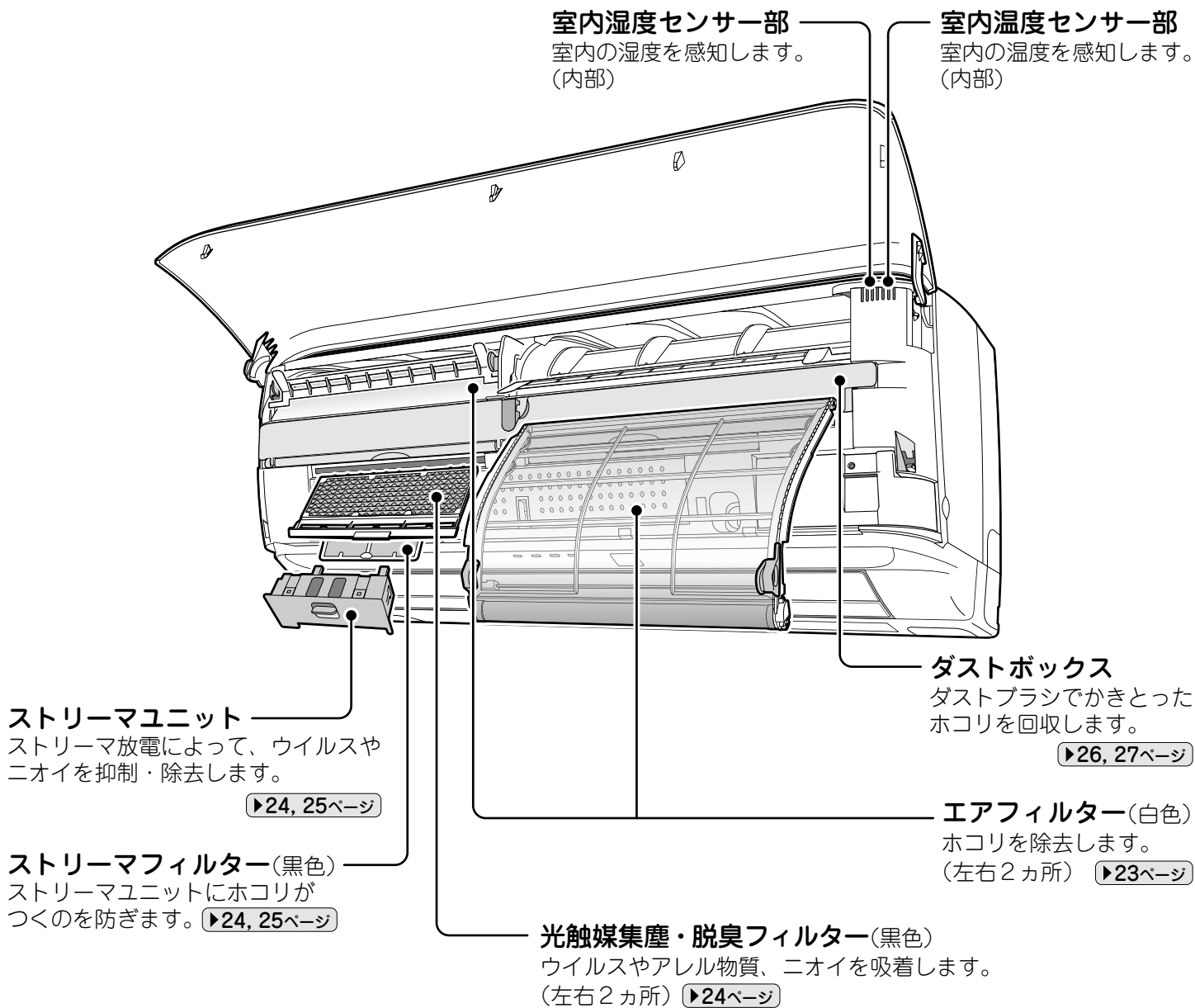

室内・室外ユニット周辺の確認

- 下図の距離をあげないと、エアコンの能力が低下したり、テレビやラジオに雑音が入るおそれがあります。
- 設置場所に余裕があれば、効率の良い運転のために、できるだけ広い寸法をお取りください。

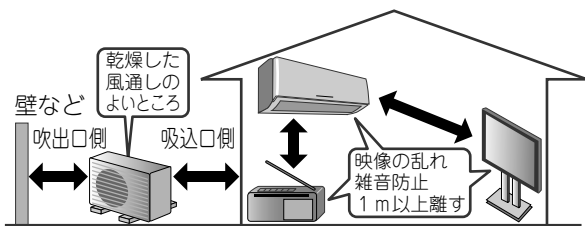

- 火災警報器と室内ユニットの吹出口は1.5m以上の距離をあげてください。

- 加湿器などを近くで使用の際はご注意ください。加湿の種類によっては水道水に含まれるカルシウムやマグネシウムなどの化合物が水と一緒に放出される場合があります。蒸発すると白い粉になります。このような水分がエアコン内部に入ると汚れの原因になります。
- 調理室など油煙の多いところ、または可燃性ガス・腐食性ガスや金属製のホコリのある場所でのご使用は避けてください。
- 床面などにワックスを塗布するときは、運転をしないでください。(エアコン内部にワックスの成分が付着し、水漏れの原因となります。)ワックス塗布後は十分換気を行ってから運転してください。
- 積雪や植木鉢などで、吸込口や吹出口をふさがないでください。

# 各部の名前と働き

## リモコン

### 表示部

運転状態を表示します。  
(図は説明のため全部表示  
しています。)

表示部の保護シートは、  
使用時にはがしてください。

### エコ自動ボタン

室内・屋外温度に応じて、自動  
で最適な温度と運転モードを  
選び、快適性と省エネを両立  
します。▶11ページ

### 運転切換ボタン

運転のモードを選びます。  
(エコ自動・ドライ・冷房・  
暖房・空清) ▶12ページ

### 風量ボタン

風量を調節します。  
▶13ページ

### 快眠ボタン

室内温度をコントロール  
して快い眠りとさわやかな  
目覚めをサポートします。  
▶19ページ

操作取消は  
(取消)を押してください。

### ストリーマ空気清浄ボタン

お部屋の空気をきれいに  
したいときに使います。  
▶16ページ

### 内部クリーンボタン

エアコン内部を乾燥させて、  
カビやニオイの発生を抑え  
ます。▶21ページ

## 送信部

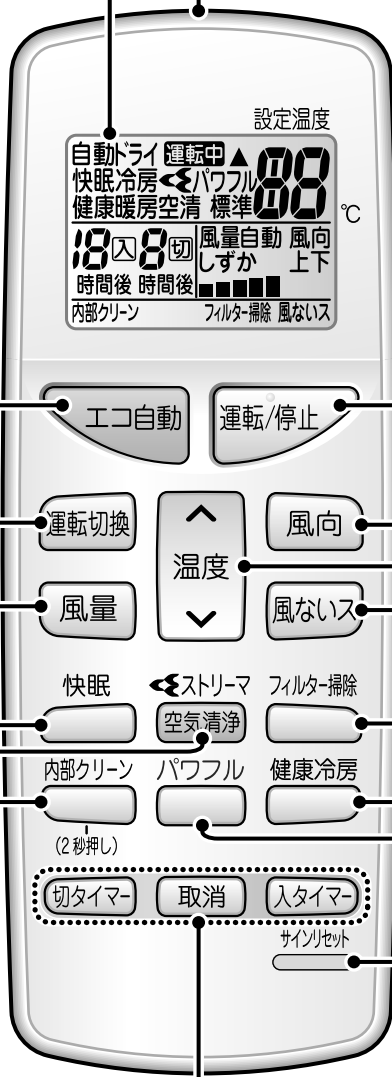

### 運転/停止ボタン

押すと運転。  
もう一度押すと停止します。

### 風向ボタン

風向を調節します。▶13ページ

### 温度調節ボタン

温度を調節します。▶12ページ

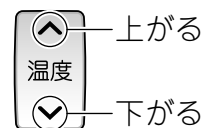

### 風ないスポタン

風向と風量を調節して、風を  
直接体にあたりにくくします。  
▶14ページ

### フィルター掃除ボタン

エアフィルターのホコリなど  
の汚れをエアコンがきれい  
にします。▶20ページ

### 健康冷房ボタン

屋外と室内の温度差を検知し、  
体にやさしい冷房運転を  
します。▶17ページ

### パワフルボタン

冷房・暖房の能力をパワー  
アップして運転します。  
▶15ページ

操作取消は  
もう一度 **パワフル**  
を押して  
ください。

### タイマーボタン

運転が停止・再開するまでの  
時間を設定します。▶18ページ

操作取消は  
(取消)を押してください。

### サインリセットボタン

ダストボックスとストリーマ  
ユニットのおそうじサインを  
リセットします。▶24~27ページ



## 電池について

- 電池を廃棄するときは、端子にテープなどを巻き付けて絶縁してください。  
(他の金属や電池と混じると発熱・破裂・発火の原因)
- 交換のめやすは約1年ですが、リモコンの表示部が薄くなり受信されにくくなりましたら、2本同時に新しい単4形アルカリ乾電池と交換してください。
- 乾電池の「使用推奨期限」に近いものは、交換時期が早くなる場合があります。
- 付属の乾電池は、最初にお使いいただくために用意しているもので、1年に満たないうちに消耗することがあります。
- 液漏れや破裂による故障やけがを避けるため、長期間ご使用にならない場合は、乾電池を取り出してください。

## リモコンについて

- 落としたり水にぬれないようにしてください。  
(液晶部が破損することがあります。)
- 電子式点灯方式の蛍光灯(インバーター蛍光灯など)や、液晶テレビ、プラズマテレビがあるお部屋では、信号を受け付けにくい場合があります。このようなときには、販売店にご相談ください。
- リモコンで他の電気機器が作動する場合は、電気機器を離すか、販売店にご相談ください。

## リモコン

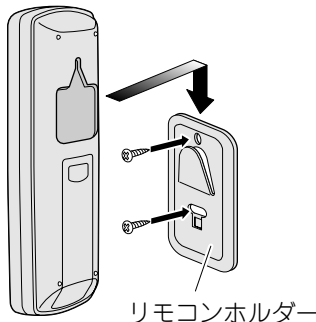
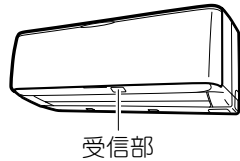
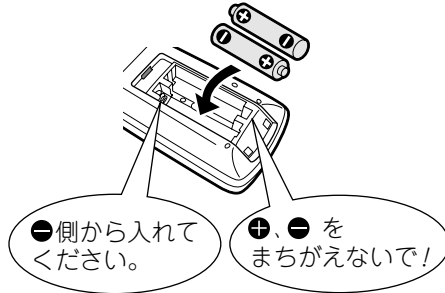
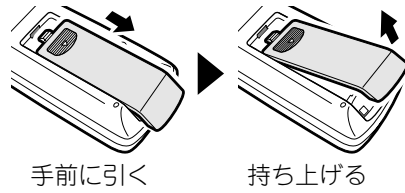

## ■電池を入れる

交換のめやすは約1年ですが、リモコンの表示部が薄くなり受信されにくくなりましたら、2本同時に新しい単4形アルカリ乾電池と交換してください。

**1** 電池カバーの☹マークを指で軽く押さえ、手前に引いて持ち上げる。

**2** 単4形アルカリ乾電池を2本入れ、電池カバーを閉める。

- 単4形アルカリ乾電池以外をご使用になると正常に動作しない場合があります。
- 傷付き防止のためリモコン表示部に保護シートを貼っています。使用時はシートをはがしてください。

## ■使いかた

- 送信部を室内ユニットの受信部に向けてください。カーテンなど信号をさえぎるものがあると作動しないことがあります。
- 送信できる距離は約7mです。

## ■壁などに取り付ける場合

**1** 信号が受信される場所を選び、付属のネジで取り付ける。

**2** 背面の穴をリモコンホルダーの凸部に引っかける。

ワイヤードリモコン接続時、ワイヤードリモコンからはおそうじサインをリセットできません。付属のリモコンでリセットしてください。

# 運転前の準備

## 室内ユニット

■光触媒集塵・脱臭フィルターを取り付ける ▶24ページ

■電源プラグをコンセントに差し込む

- 電源プラグをコンセントに差し込むと、
  - ・フラップ(上下風向調節羽根)が一度開き、また閉じますが、故障ではありません。
  - ・ダストブラシが動く音がしますが、故障ではありません。
- 運転中の停電などで、フラップが開いたままの状態から電源が入ると、フラップが完全に閉じられない場合があります。  
運転すると、正常な位置で運転することができます。

## 上手な使いかたについて

- 適度な室内温度設定は節電につながります。

<おすすめ設定温度>  
冷房時…26℃~28℃  
暖房時…20℃~22℃

- 窓にはブラインドやカーテンを使用すると、直射日光やすきま風を防ぎ、冷房・暖房効果を高めます。

## 知っておいてください

- エアコンは運転しないときでも、電力を消費します。

▶38ページ

- シーズンオフなど、長期間使用しないときは電源プラグを抜くかブレーカーを切ってください。

## 運転条件

- 下表の条件以外で運転を続けると、安全装置が働き、運転が停止する場合があります。また、ドライ・冷房運転の場合は室内ユニットに露が付き、滴下する場合があります。

ドライ	
屋外温度	18℃~43℃
室内温度	18℃~32℃
室内湿度	80%以下
冷房	
屋外温度	21℃~43℃
室内温度	21℃~32℃
室内湿度	80%以下
暖房	
屋外温度	-10℃~24℃
室内温度	27℃以下

## 付属品



リモコン

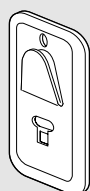

リモコンホルダー

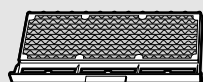

光触媒集塵・脱臭フィルター (黒色・2枚)

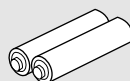

単4形アルカリ乾電池 (2本)



リモコンホルダー取付ネジ (黒色・2本)

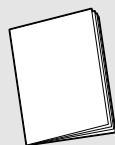

取扱説明書



保証書

# エコ自動運転

ワンタッチ操作で室内・屋外温度に応じた自動運転を行います。

## エコ自動運転について

エコ自動運転を行うと、室内・屋外温度に応じて、自動で最適な温度と運転モード(ドライ、冷房、暖房のいずれか)を選び、冷やしすぎ、暖めすぎを防止し、快適性と省エネを両立することができます。

<比較条件(消費電力量は能力により異なります。)>  
AN22MCSKにおいて、エコ自動運転(暖房)22℃(冷房)28℃の場合。632kWhと冷暖房運転(暖房)25℃設定(冷房)26℃の場合。865kWhを日本工業規格(JISC9612)に準拠して比較。

<環境条件>

集合住宅(鉄筋)洋室、南向き中間階、換気回数0.5回/h、天井高さ2.4m/部屋容積23.8(m<sup>3</sup>)相当。

- JISに基づき算出された期間消費電力量とは異なります。
- お好みに合わないときは運転モードを変えてください。
- 風量設定が「自動」のとき、ドライ・冷房(エコ自動で選択された場合を含む)運転を開始すると、室内ユニットにこもったイヤなニオイが出るのを抑える機能が働くため、すぐに風が出ません。約40秒お待ちください。



**エコ自動** を押す。

- 運転ランプが点灯し、エコ自動運転を行います。

## 温度を変える

運転中に **温度** を押す。

温度設定	標準 -5℃ ~ 標準 +5℃ (※1)
	(※1) 標準…室内、屋外温度から決定した温度

## 風量を変える

運転中に **風量** を押す。

風量設定	自動・しずか
------	--------

■風向を変えたいとき ▶13ページ

## ■停止したいとき

**運転/停止** を押す。

- 本体の運転ランプが消灯します。

# 運転のしかた (エコ自動・ドライ・冷房・暖房・空清運転)

自分に合ったお好みの運転を選べます。



1

**運転切換** を押し

**運転モードを選ぶ。**

- 押すごとに下記のように運転モードが切り換わります。

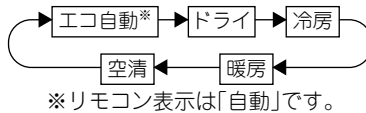

2

**運転/停止** を押し。

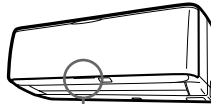

緑色が点灯  
運転

## ■風量・風向を変えたいとき

▶13ページ

- ドライ運転の場合は風量設定は「自動」になります。風量変更はできません。

## 温度を変える

**運転中に** 温度 を押し。

運転モード	温度設定
エコ自動	標準 - 5℃ ~ 標準 ~ 標準 + 5℃ (※1)
ドライ	標準 - 2 ~ 標準 ~ 標準 + 2 (※2)
冷房	18℃ ~ 32℃ 〈おすすめ温度〉 26℃ ~ 28℃
暖房	14℃ ~ 30℃ 〈おすすめ温度〉 20℃ ~ 22℃
空清	設定温度は変えられません。

(※1) 標準…室内、屋外温度から決定した温度

(※2) 標準…ドライ運転開始時の室内温度

## ■停止したいとき

**運転/停止** を押し。

- 本体の運転ランプが消灯します。
- 次回 **運転/停止** を押しすと前回と同じ内容で運転します。  
(リモコンの電池を交換するまで、前回運転内容は消えません。)

## エコ自動運転について

- エコ自動運転については11ページを参照してください。
- 屋外温度を監視しながら最適な温度になるように設定温度を見直します。

## 暖房運転について

- 屋外温度が下がり、暖まり不足の場合には他の暖房器具の併用をおすすめします。
- 屋外温度が低いときに暖房運転すると、室外熱交換器に霜が付き暖房能力が低下します。このようとき、霜取り運転のため、暖房運転が停止し、フラップが上向きになり風も止まります。この霜取り運転(3~10分間)が終わると再び暖房運転を開始します。霜取りにより溶け出した水が室外ユニットの下に流れ出したり、湯気が白い煙のように見えることがありますが、異常ではありません。

## ドライ運転について

- ドライ運転は、弱めの冷房運転と停止を適切に制御して湿気を取ります。
- お部屋の条件、在室人数、屋外温度によっては、室内温度が下がる場合があります。
- リモコン設定と除湿効果、室内温度は次のような関係があります。お好みに合わせて調節してください。

リモコン設定	-2 ~ 標準 ~ +2
除湿効果	高い ↔ 低い
室内温度	下がる ↔ ほぼ同じ

- 室内温度より屋外温度が低い場合、除湿効果が低くなります。

## お知らせ

- 風量設定が「自動」のとき、エコ自動(運転モードがドライ・冷房のいずれかのとき)・ドライ・冷房運転を開始しても、すぐに風が出ません。

(室内ユニットにこもった二オイが出るのを抑えるため。)

# 風量・風向調節

上手な風量・風向調節でより快適な風を。

## 風量調節について

- 「しずか」、「微」など少ない風量では、十分冷えない、暖まらない、湿度が下がらないことがあります。
- 風量設定が「自動」のとき、ドライ・冷房(エコ自動で選択された場合を含む)運転を開始すると、室内ユニットにこもったイヤなニオイが出るのを抑える機能が働くため、すぐに風が出ません。約40秒お待ちください。

## 上下の風向調節について

- フラップ(上下風向調節羽根)の可動範囲は運転モードに応じて異なります。

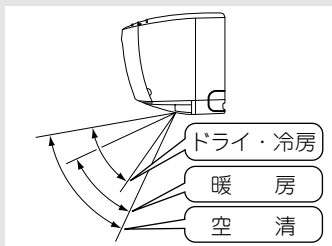

## お知らせ

- 室内温度が設定温度よりも暖房時は高く、冷房時は低くなり、室外ユニットが停止している間は、フラップは停止します。フラップが上下に動いているときは、フラップが可動範囲の上限まで移動して停止します。
- ドライ・冷房運転時に下吹きでフラップを停止したまま運転されると、露が付くのを防ぐために、約1時間後に自動的にフラップの角度が変わります。
- 左右風向を変えるときは、風向が上向きだと指が入らないことがあります。リモコンで上下風向を下向きに調節してから左右風向を変えてください。
- 上下の風向調節として風ないス運転をご使用頂くことができます。▶14ページ



## 風量を変える

運転中に **風量** を押す。

運転モード	風量設定
エコ自動	自動・しずか
ドライ	自動
健康冷房	
冷房	自動・しずか 微から強まで (5段階)
暖房	
空清	<b>風量</b>
快眠冷房	
快眠暖房	

## 上下の風向を変える

運転中に **風向** を押す。



- 風向表示が点灯します。

フラップ(上下風向調節羽根)が上下に自動で動きます。

- 上下の風向調節は必ずリモコンで行ってください。フラップ(上下風向調節羽根)を無理に手で操作すると、正しく動かなくなることがあります。

## 風向を固定したいとき

**風向** をもう一度押す。

- 風向表示が消灯します。

## 左右の風向を変える

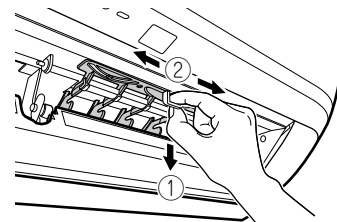

- ルーバー(左右風向調節羽根)のつまみを持って、下に少しひきながら左右に動かす。
- 左右1ヵ所ずつあります。

運転のしかた

# 風ないス運転

風向と風量を調節して、風が直接体にあたりにくくします。



**風ないス** を押す。

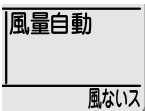

●風ないス運転を行います。

●風量設定は「自動」になります。

運転モード	風ないス運転
エコ自動	○
ドライ	○
健康冷房	○
冷房	○
暖房	○
空清	—
快眠冷房	○
快眠暖房	○

## 風ないス運転について

●空清運転以外で使えます。

■フラップの向きと運転モード

### フラップの向き

上向き

### 運転モード

ドライ・冷房

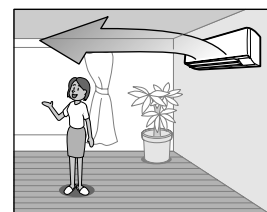

### フラップの向き

下向き

### 運転モード

暖房

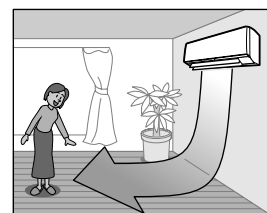

## ■取り消したいとき

**風ないス** をもう一度押す。

●フラップが風ないス設定前の位置まで移動して停止します。

# パワフル運転

冷房・暖房時の能力をパワーアップして、すばやく快適な室内温度にします。  
冬の寒さの厳しい日や、夏の暑い日の帰宅時などにおすすめします。

## パワフル運転について

- パワフル運転中、風量設定の強運転時よりも運転音は大きくなります。
- エアコン停止中はパワフル運転を設定できません。
- パワフル運転を設定すると、風ないス設定は一時的に解除されます。(パワフル運転解除時にはもとの設定に戻ります。)
- パワフル運転中に **運転/停止** を押すと、パワフル運転の設定は解除され、運転も停止します。
- パワフル運転を設定すると、快眠運転の室温制御は一時的に解除されます。(パワフル運転解除時には快眠運転の室温制御に戻ります。)



## 運転中に

パワフル  
**パワフル** を押す。

**運転中**  
パワフル ●パワフルを表示します。

## ■風向を変えたいとき ▶13ページ

- 温度・風量は変えられません。

## ■取り消したいとき

パワフル  
**パワフル** をもう一度押す。

- もとの運転モードに戻ります。

# ストリーマ空気清浄運転

お部屋の空気をきれいにします。



## 単独でストリーマ空気清浄運転をする

### 停止中に

◀ストリーマ  
空気清浄 を押す。

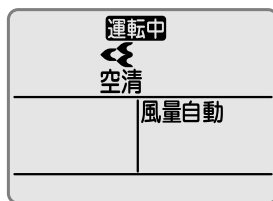

ストリーマ空気清浄運転を行います。

## 他の運転をしながらストリーマ空気清浄運転をする

### 運転中に

◀ストリーマ  
空気清浄 を押す。

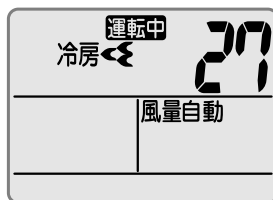

◀が点灯  
します。

現在の運転を行いながら、ストリーマ空気清浄運転を行います。

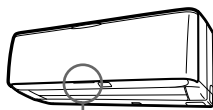

ストリーマランプ

青色が  
ストリーマ  
点灯

## ストリーマ空気清浄運転について

- ストリーマ放電のエネルギーと光触媒集塵・脱臭フィルターにより、お部屋の空気をきれいにします。
- 送風運転としても使えます。

## お知らせ

- ストリーマ空気清浄単独運転中は、設定温度は変わりません。
- ストリーマ放電とは酸化力の強い高速電子を室内ユニット内に発生させ、ウイルスやアレル物質を抑制・除去する機能です。(高速電子は、室内ユニット内で発生しますので安全です。)
- ストリーマ放電の「シュー」という音がしますが、異常ではありません。
- ストリーマ放電により微量のオゾンが発生するため、吹出口からニオイがすることがありますが、ごくわずかで健康に支障はありません。

## ■ストリーマを解除したいとき

◀ストリーマ  
空気清浄 をもう一度押す。

◀が消灯します。



# 健康冷房運転

屋外と室内の温度差を検知し、体にやさしい冷房運転をします。

## 健康冷房運転について

- 室内と屋外を出入りするときに、温度差が大きいと体調悪化の原因となることがあります。これを防ぐため、屋外温度と室内温度の差が、体にやさしい温度差となるよう、エアコンが設定温度を自動で決めます。
- 屋外温度が高いときは設定温度も高くなりますので、暑く感じる場合があります。
- お好みに合わないときは、運転モードを変えてください。

▶12ページ

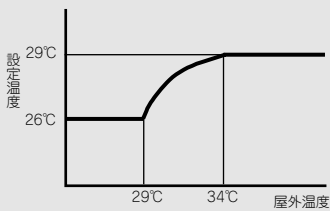

## 運転モードが冷房のとき

健康冷房

 を押す。

冷房  
健康

- 健康を表示します。

## 風向を変えたいとき ▶13ページ

- 設定温度は変わりません。
- 風量は「自動」となります。

## 取り消したいとき

健康冷房

 をもう一度押す。

- 冷房運転に戻ります。

# タイマー運転

おやすみ前やお目覚めの時間に合わせてご使用になると便利です。

●タイマーは1回だけの運転ですので、その都度設定してください。



## 切タイマーの場合

**切タイマー**を、

## 入タイマーの場合

**入タイマー**を押す。

- 押すごとに1時間きざみで変わり、表示している時間で設定されます。  
切タイマー……1～9時間  
入タイマー……1～12時間
- 停止までの残り時間と再開までの時間を設定します。

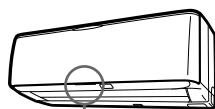

タイマーランプ

オレンジが  
タイマー  
点灯

## タイマー運転について

- 入タイマーを予約すると、その時間にリモコンの設定温度となるように、最長約1時間前から運転を始めます。
- 切タイマーを予約した場合、運転停止する時間が、設定時間からずれることがあります。
- 一度入タイマーを予約すると、予約された時間は次回も記憶されています。ただし、切タイマーは記憶されません。(リモコンの電池を交換すると、記憶内容は消えます。)
- 快眠運転との併用はできません。

## 組合せ予約について

- 切タイマーと入タイマーを組合せて予約する場合、下記例を参考に行ってください。

(例)

- 運転中のエアコンを引き続き1時間運転。それから7時間停止させた後、運転を再開させたいとき。

8 時間後 1 時間後

- 2時間後に運転を開始し、その3時間後に運転を停止させたいとき。

2 時間後 3 時間後

## お願い

- 次のような場合には、タイマーの設定をやり直してください。

- 電源プラグをコンセントから抜いたとき
- ブレーカーが作動したとき
- 停電したとき
- リモコンの電池を交換したとき

## 予約を取り消したいとき

**取消**を押す。

- 本体のタイマーランプが消灯します。
- 入タイマー予約、切タイマー予約の両方を取り消します。

# 快眠運転

室内温度をコントロールして、快い眠りとさわやかな目覚めをサポートします。

## 快眠運転について

- 一度快眠運転を行うと、設定された時間は次回も記憶されています。(リモコンの電池を交換すると、記憶内容は消えます。)
- タイマー運転との併用はできません。

## お知らせ

- 就寝前にお部屋をある程度快適な温度にしてください。  
<おすすめ設定温度>  
冷房時…26℃～29℃  
暖房時…20℃～25℃  
設定温度を下げ過ぎると寝冷えのおそれがあります。

## 快眠運転の効果的な使いかた

- 快眠運転は、約3時間かけて設定温度を2℃下げていき、起床時刻の約1時間前から設定温度を1℃上げていきます(V字型温度制御)。4時間以上になるように睡眠時間を設定することをおすすめします。

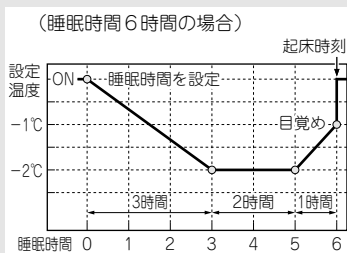

- 直接体に風があたりにくいように風向を設定してください。



## 冷房・暖房運転中に快眠

を押す。

- 睡眠時間を設定してください。押すごとに1時間きざみで表示、12時間まで設定できます。

■温度を変えたいとき ▶12ページ

■風量・風向を変えたいとき ▶13ページ

## ■取り消したいとき

取消を押す。

- もとの運転モードに戻ります。

# フィルター掃除



エアフィルターのホコリなどの汚れをエアコンが自動できれいにします。汚れの気になるときは、手動（リモコン）でもフィルター掃除できます。



## ■フィルター掃除の動き

- フラップ(上下風向調節羽根)を閉じ、約4分間運転を行います。
- 本体の内部クリーン・おそうじランプ(緑)が点灯します。



## フィルター自動掃除 初期設定「入」

フィルター掃除  を約2秒以上長押ししながら  を押してください。

 ●フィルター自動掃除が設定されます。

- 積算で約1日、運転した後に運転を停止するとフィルター自動掃除を行います。
- 設定「入」の場合に24時間以上運転を続けると、運転を中断してフィルター掃除を行います。終了後、運転を再開します。

## ■フィルター自動掃除を取り消したいとき

-  を約2秒以上長押ししながら  を押してください。リモコンの  が消灯します。

## フィルター掃除運転

停止中に

フィルター掃除  を押す。

- フィルター掃除を行います。2回点滅した後、表示部は通常表示に戻ります。

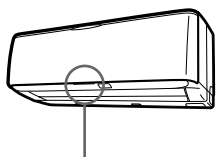

		運転ランプ	内部クリーン・おそうじランプ
エアコン 運転中	フィルター自動掃除「入」	点灯	消灯※1
	フィルター自動掃除「切」	点灯	消灯※2
エアコン 停止中	フィルター自動掃除運転中	消灯	点灯
	フィルター掃除運転中	消灯	点灯
	フィルター掃除停止中	消灯	消灯



※1…24時間以上運転を続けて、フィルター自動掃除に切り換わったとき、内部クリーン・おそうじランプは点灯します。



※2…自動内部クリーン設定が「入」の場合は点灯します。

## フィルター掃除について

- エアフィルターのゴミをダストボックスに集め取る運転です。エアフィルターに油汚れやタバコのヤニが付着する環境では、フィルター掃除運転では取りきれない場合があります。
- エアフィルターは、取り外してお手入れもできます。▶23ページ
- 室内温度が10℃以下のときは、エアフィルターを保護するためフィルター掃除を行いません。

## フィルター自動掃除について

フィルター掃除  の長押し時間が短いと  を押してもフィルター自動掃除が「入」に設定できません。

もう一度  を約2秒以上長押ししながら  を押してください。

## お知らせ

- フィルター自動掃除を「切」にしている場合、毎日フィルター掃除運転を行わないとフィルターのゴミが取りきれない場合があります。
- フィルター掃除運転中に冷房運転などを開始したとき、内部クリーン・おそうじランプが消灯し、運転ランプは点灯しますが、フィルター掃除運転が終了するまで、運転を開始しません。

- 本体の内部クリーン・おそうじランプが点滅しているときは、フィルター掃除できません。ダストボックスをお手入れしておそうじサインをリセットしてください。▶26, 27ページ



お部屋に人がいないときに  
ご使用ください。

# 内部クリーン運転

エアコン内部を乾燥させてカビやニオイの発生を抑えます。

## 内部クリーン運転について

- 送風と暖房運転でエアコン内部を乾燥させるとともに、送風運転時は室内ユニット内でストリーマ放電を行い、カビやニオイを発生しにくくします。

付着したホコリやカビは除去しません。

- 屋外温度が24℃以上または室内温度が高くなったときは、暖房運転を行いません。

## お知らせ

- 内部クリーン運転中は、室内の温度や湿度が上昇したり、また一時的にニオイが発生する場合があります。お部屋に人がいないときにご使用ください。
- 室内温度が高いときは、運転時間が短くなる場合があります。
- エアコン内部の乾燥効果を高めるため、内部クリーン運転中は、フラップが閉じている時間があります。



\*しばらくすると表示部は通常表示に戻ります。

## 内部クリーン運転を途中で止めたいとき

運転/停止 を2回押す。

- フラップ(上下風向調節羽根)が閉じます。
- 本体の内部クリーン・おそうじランプ、ストリーマランプが消灯します。

フラップが開き、約120分間運転を行います。

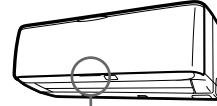

ストリーマランプ  
内部クリーン・おそうじランプ

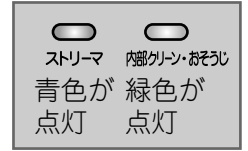

## 自動内部クリーン

初期設定「切」

「入」に設定すると、ドライ・冷房運転停止後、自動で内部クリーン運転を行います。

## 自動内部クリーン「入」に設定する

エアコン運転中に **内部クリーン** を約2秒間押す。

- 「入」に設定しておく、くり返し内部クリーン運転を行います。(手動内部クリーン運転後も含む)
- 切タイマーで停止したときは、自動内部クリーンは行いません。

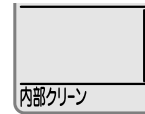

- 自動内部クリーンが設定され、本体の内部クリーン・おそうじランプ(緑)が点灯します。リモコン表示部に内部クリーンを表示し、しばらくすると通常表示に戻ります。

- 「入」設定後、内部クリーン・おそうじランプとストリーマランプは下記のようになります。

	内部クリーン・おそうじランプ	ストリーマランプ
エアコン運転中	点灯	ストリーマの設定による
エアコン停止中	消灯	消灯
内部クリーン運転中	点灯	点灯

## 自動内部クリーン「切」に設定する

エアコン運転中に **内部クリーン** を約2秒間押す。

## 手動内部クリーン

エアコン停止中に **内部クリーン** を約2秒間押す。

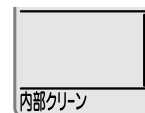

- 本体の内部クリーン・おそうじランプ(緑)、ストリーマランプ(青)が点灯し、内部クリーン運転を行います。リモコン表示部に内部クリーンを表示し、しばらくすると通常表示に戻ります。

運転のしかた

# お手入れのしかた

**⚠ 注意**  
 お手入れの前には必ず運転を停止し、電源プラグを抜くかブレーカーを切ってください。

光触媒集塵・脱臭  
 フィルター  
 (フィルター：黒色)  
 (枠：灰色)  
 (左右2カ所)

ストリーマフィルター(黒色)  
 ストリーマユニット

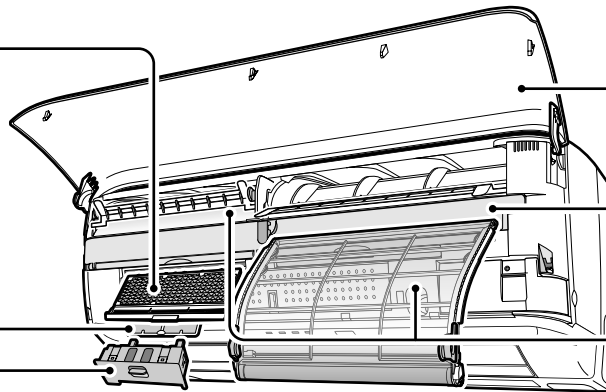

前面パネル

ダストボックス/  
 ダストブラシ

エアフィルター(白色)  
 (左右2カ所)

## 前面パネルのお手入れ

汚れの気になるときに **ふきとり** または **水洗い**

- 水または中性洗剤を含ませたやわらかい布で軽くふく。
- 水洗いをした場合は、水気をよくふき取り、日陰でよく乾かす。

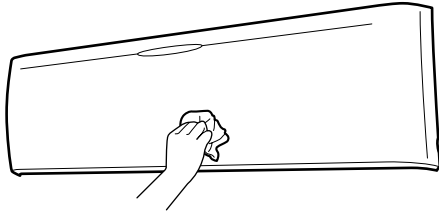

## 室内ユニット／リモコンのお手入れ

汚れの気になるときに **ふきとり**

- やわらかい布でからぶきする。

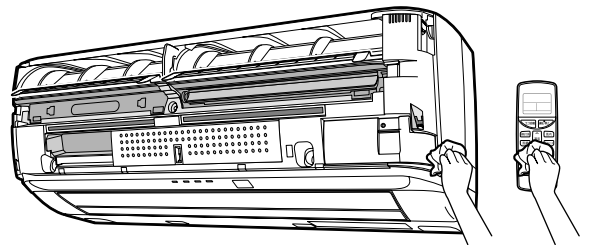

## 前面パネルの取外し

**⚠ 注意**

- 前面パネル脱着の際は、丈夫で安定している台を使用し、足元に十分注意してください。
- 前面パネルが落ちないようにしっかりと手で支えて操作してください。

**1** 前面パネルの両側に指をかけて、パネルが止まる位置まで開ける。

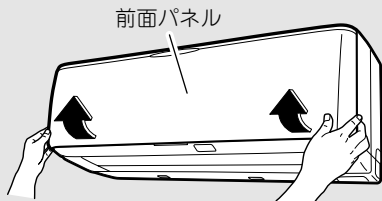

**2** 前面パネルをさらに開きながらパネルを左側へスライドし、手前に引いて左側の回転軸を外す。同様に右側の軸も外す。

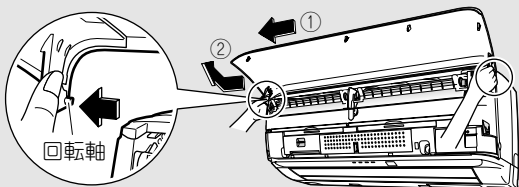

## 前面パネルの取付け

**1** 前面パネルの左右の回転軸を室内ユニットの軸穴に合わせて取り付ける。

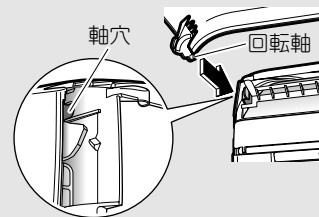

**2** 前面パネルをゆっくり閉じ、両端を押した後、中央を押す。

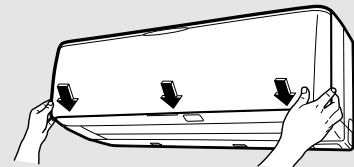

**⚠ 注意**  
 前面パネルが、確実に取り付けられていることを確認してください。

## ⚠ 注意

- 室内ユニットの金属部に手を触れないでください。(けがの原因)
- 40℃以上のお湯、ベンジン、ガソリン、シンナーなどの揮発性のもの、みがき粉、タワシなどのかたいものは使わないでください。

## エアフィルター(白色)のお手入れ

お手入れ  
不要

### フィルター自動掃除

フィルター自動掃除「入」でお使いいただく場合は、基本的にお手入れ不要です。  
エアフィルターに油汚れやタバコのヤニが付着している、フィルター自動掃除「切」にしている場合など汚れが気になるとき、お手入れしてください。

汚れの気になるときに **掃除機** または **水洗い**

- 掃除機でホコリを吸い取り、汚れのひどいときは、中性洗剤を溶かしたぬるま湯で洗う。

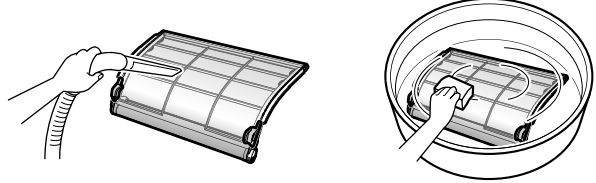

- 水洗い後は、軽く水切りをし、たるみやシワをのばしてから日陰でよく乾かしてください。
- お手入れ後は、エアフィルターが正しく動作することを確認するため、フィルター掃除運転を行ってください。▶20ページ

## お願い

- フィルターはやわらかいスポンジでやさしくこすり洗いしてください。
- 水切りの際はフィルターをしぼらないでください。
- エアフィルターは分解してお手入れしないでください。

### エアフィルターの取外し

#### 1 前面パネルを開け、フィルター押さえ枠(黄色)を引き下げる。

- フィルター押さえ枠(黄色)に指をかけて、下方向へ引き下げる。
- フィルター押さえ枠(黄色)のツマミは左右各2カ所にあります。

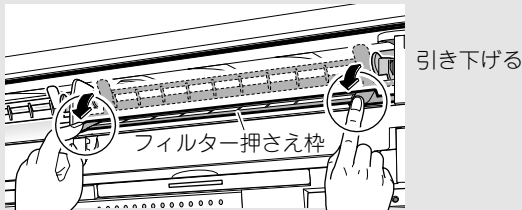

#### 2 エアフィルターを引き出す。

- 左右のトッ手(青色)を持ち、少し手前に持ち上げる。
- そのまま下方向へ引き出す。

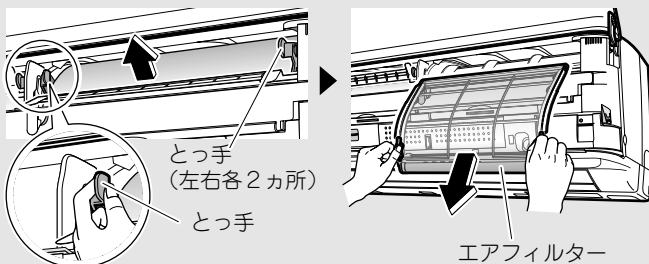

### エアフィルターの取付け

#### 1 エアフィルターを取り付ける。

- 左右のトッ手(青色)を持って差し込む。
- エアフィルターがフィルター押さえ枠に引っかからないよう注意して取り付けてください。

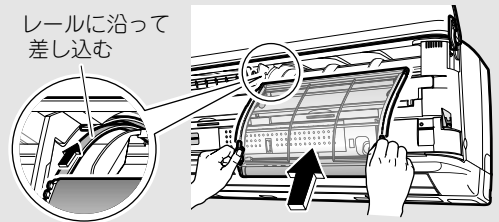

#### 2 フィルター押さえ枠(黄色)を押し上げる。

- フィルター押さえ枠(黄色)は「カチッ」と音がるまで押し込む。確実にロックされていないと前面パネルを閉じる際に前面パネルが破損するおそれがあります。また、フィルター掃除運転が正常に行えません。

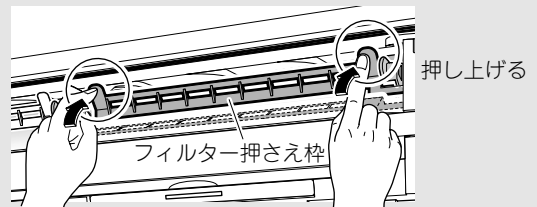

# お手入れのしかた

## ストリーマユニット／ストリーマフィルター(黒色)のお手入れ

### ■本体のストリーマランプが点滅したら、またはシーズンに1度

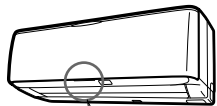

ストリーマ  
ストリーマランプ  
(青色)が点滅

#### ストリーマおそうじ サインについて

1800時間以上運転するとストリーマランプが点滅してお知らせします。ストリーマおそうじサイン点滅中はストリーマ放電できません。

#### ストリーマユニット

ゴム手袋  
使用

#### つけおき ふきとり

- ①ぬるま湯または水につけおきする。(約1時間)
- ②布またはやわらかいブラシなどで汚れを落とす。(ゴム手袋使用)
- ③流水ですすぎ、水気を切る。
- ④風通しのよい日陰で乾燥する。(約1日)

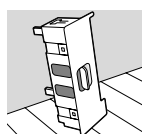

針にホコリが付着しているときは綿棒などのやわらかいもので軽くふき取る。  
●針が変形すると脱臭能力が低下します。

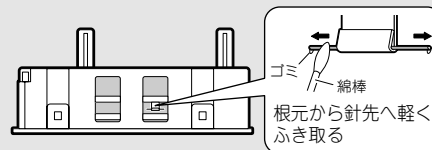

#### ストリーマフィルター(黒色)

#### 掃除機 または 水洗い

- 掃除機でホコリを吸い取り、汚れのひどいときは、中性洗剤を溶かしたぬるま湯で洗う。

### ストリーマユニット／ストリーマフィルターの取外し

1 ストリーマユニットのつまミを持ち、手前へ引き出す。

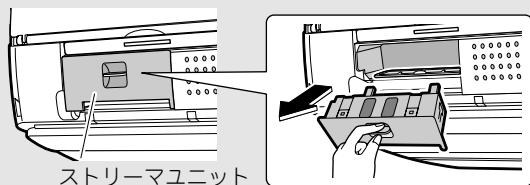

2 ストリーマフィルターを引き出す。

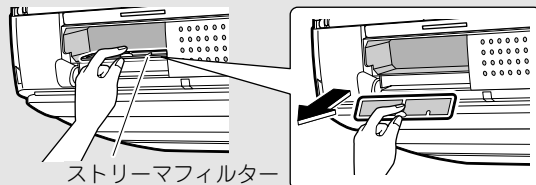

### 光触媒集塵・脱臭フィルター(黒色)のお手入れ

お手入れ  
不要

汚れの気になるときに **掃除機**

- 掃除機でホコリを吸い取る。

水洗いすると使えなくなります。

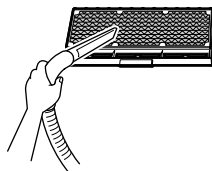

#### 光触媒集塵・脱臭フィルターの取外し

つまミを持ち、手前へ引き出す。

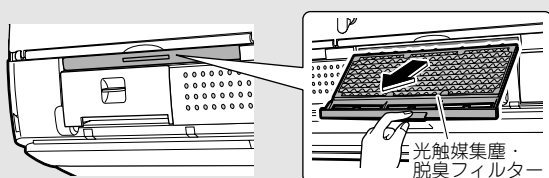

#### 光触媒集塵・脱臭フィルターの取付け

「カチッ」と音がするまで押し込む。

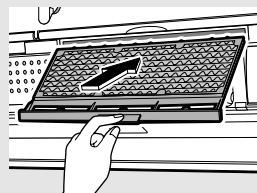



### お願い

- 汚れのひどいときは、液体中性洗剤を溶かしたぬるま湯または水につけおきしてください。
- 液体中性洗剤は洗剤の注意書きで決められた方法で使用してください。
- 粉末洗剤やアルカリ性・酸性洗剤を使用しないでください。
- 分解しないでください。

お手入れ  
終了後

### ストリーマおそうじサインリセット

- 1 お手入れ後、電源プラグまたはブレーカーを入れ、  
運転しない状態で サインリセット を押す。

▶8ページ

- ストリーマランプが消灯します。

### ストリーマユニット／ストリーマフィルターの取付け

- 1 ストリーマフィルターをもとどおり取り付ける。



- 2 ストリーマユニットをもとどおり取り付ける。



# お手入れのしかた

## ダストボックス／ダストブラシのお手入れ

### ■本体の内部クリーン・おそうじランプが点滅したら

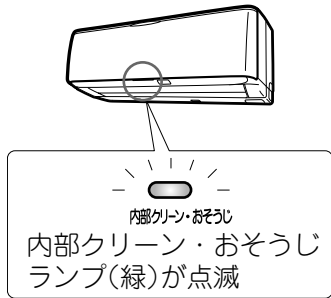

**掃除機** または **水洗い**

- ダストボックスとダストブラシのホコリを掃除機で吸い取る。
- 水洗いをした場合は、日陰でよく乾かす。

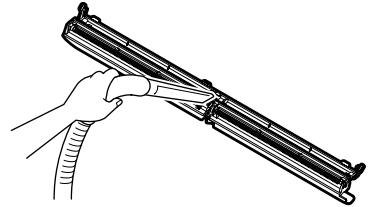
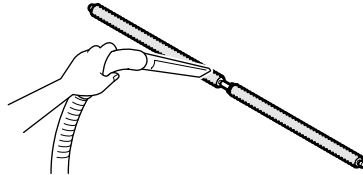

#### ダストボックスおそうじサインについて

- 約10年以上運転する、またはフィルター掃除運転(自動・手動)によりダストボックス内にホコリがたまる、またはダストブラシが汚れると、内部クリーン・おそうじランプが点滅してお知らせします。ダストボックスおそうじサイン点滅中は、フィルター掃除運転ができません。

### ダストボックス／ダストブラシの取外し

- 1** 中央の固定ツマミを解除側にし、ダストボックスの両側にあるくぼみに指をかけ、ゆっくり取り外す。

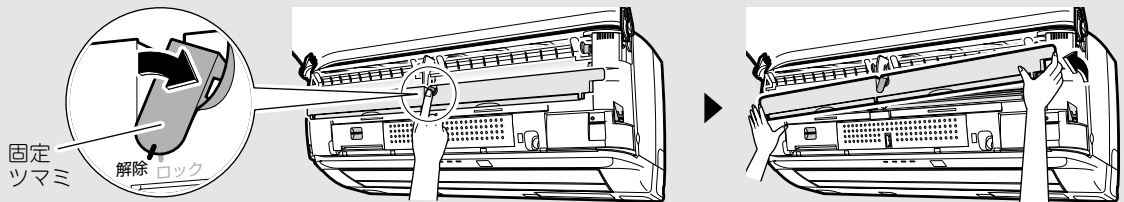

- 2** ダストボックスを開ける。

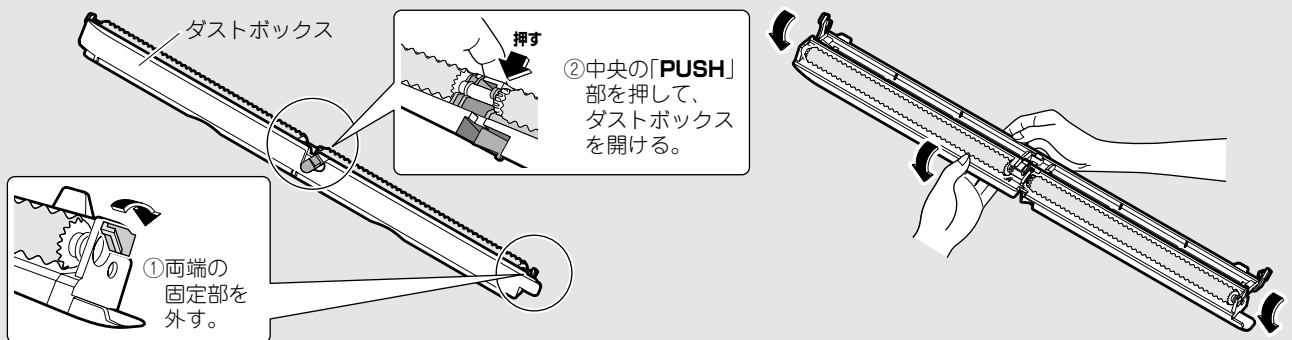

- 3** ダストブラシを取り出す。

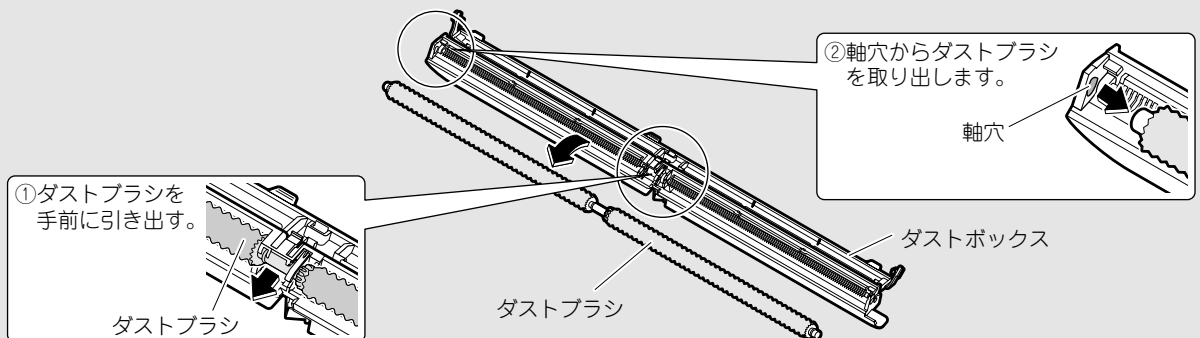

お手入れ  
終了後

## ダストボックスおそうじサインリセット

- 1 お手入れ後、電源プラグ  
またはブレーカーを入れ、  
運転しない状態で サインリセット を押す。▶8ページ  
●内部クリーン・おそうじランプが消灯します。

## ダストボックス／ダストブラシの取付け

### 1 ダストブラシを取り付ける。

①軸穴にダストブラシを  
取り付ける。

軸穴

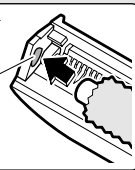

ダストボックス

②ダストブラシを  
押し込む。

ダストブラシ

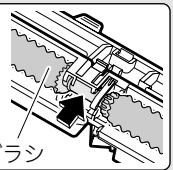

ダストブラシ

#### ⚠ 注意

ダストブラシは確実に取り付いていることを  
確認してください。ダストブラシが回転せず、  
運転しなくなる場合があります。

### 2 ダストボックスを閉じる。

両サイドと中央を「カチッ」と  
音がするまで閉じる。

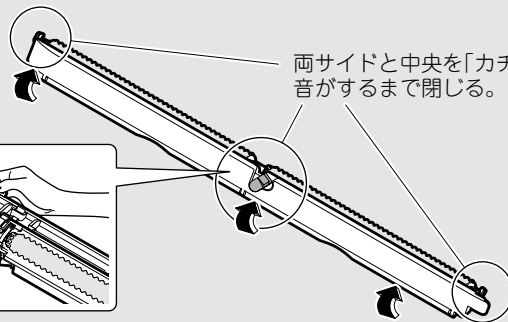
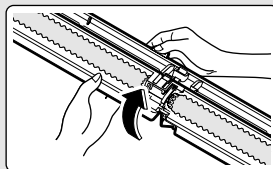

### 3 ダストボックスを両手で持ち、両側のくぼみに合わせて挿入し、押し込んで取り付ける。

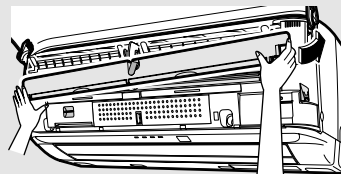

ダストボックスが奥まで  
入っていないと、  
フィルター掃除運転時に  
フィルターが引っかかり、  
正常にフィルター掃除運転を  
行いません。

### 4 中央の固定つまみをロック側にする。

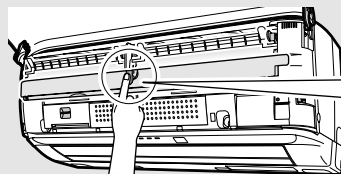

解除

ロック

固定  
つまみ

# 交換のしかた

各部の取外し・取付けかたは  
▶22~27ページを参照してください。



## お知らせ

- 長期間のご使用で汚れがひどくなった場合は交換をおすすめします。

品名	品番
光触媒集塵・脱臭フィルター（2枚）	<b>（枠付）</b> KAF020A41S
ダストブラシ	KAB020A4
エアフィルターユニット（1個）	KAF020A44
ストリーマフィルター（1枚）	KAF020A45

- 各部品は、お買い上げの販売店またはダイキンお客様ご相談窓口にお申し込みください。▶37ページ

**0120-88-1081**（全国共通フリーダイヤル）  
フリーダイヤル  
FAXでのお問い合わせは 0120-07-0881（FAX専用フリーダイヤル）  
<http://www.daikincc.com>（ご相談対応ホームページ）

- 各部品が汚れたまま使用すると
  - 運転が途中で止まる、冷えない、暖まらないことがあります。
  - 空気清浄効果が得られません。
  - 脱臭効果が得られません。
  - お掃除能力が落ちます。
  - ニオイが発生することがあります。

## 各部品の交換

衣服が汚れないよう注意してください。

### 光触媒集塵・脱臭フィルター

- 光触媒集塵・脱臭フィルターを取り外して、新しい光触媒集塵・脱臭フィルターと取り換える。  
光触媒集塵・脱臭フィルターの取外し ▶24ページ

### ストリーマフィルター

- ストリーマフィルターを取り外して、新しいストリーマフィルターと取り換える。  
ストリーマフィルターの取外し ▶24ページ

### ダストブラシ

- ダストボックスを開けて新しいダストブラシと取り換える。  
ダストブラシの取外し ▶26ページ

### エアフィルター

- エアフィルターを取り外して新しいエアフィルターと取り換える。  
エアフィルターの取外し ▶23ページ

品名	分類	材質
光触媒集塵・脱臭フィルター	可燃物ゴミ	紙
ダストブラシ	不燃物ゴミ	ポリエステル／ナイロン／アルミニウム
エアフィルター		ポリプロピレン／ポリエチレン／ポリエチレンテレフタレート／ナイロン／鉄／綿／ポリアセタール
ストリーマフィルター		ポリスチレン、ポリ塩化ビニリデン

お住まいの地域のゴミ分別方法にしたがって処分してください。

# 安全にお使いいただくために

## 点検

- 室外ユニットの据付台などが腐ったり、さびたりしていませんか。  
落下のおそれがあります。お買い上げの販売店またはダイキンお客様ご相談窓口にご相談ください。▶37ページ
- 室内、室外ユニットの吸入口、吹出口がふさがれていませんか。  
障害物があれば、運転を停止し、ブレーカーを切ってから障害物を取り除いてください。
- 電源プラグの変形、破損、コンセントに差し込むときのゆるみはありませんか。
- ドライ・冷房運転を行っているとき、ドレンホースから正しく排水されていますか。▶6ページ  
排水されていないと、室内ユニットから水が漏れるおそれがあります。  
この場合は運転を停止し、ダイキンお客様ご相談窓口にご相談ください。

### 吸入口の点検

(側面・背面)

ふさがれていませんか。

### 据付台の点検

腐ったり、さびたりしていませんか。

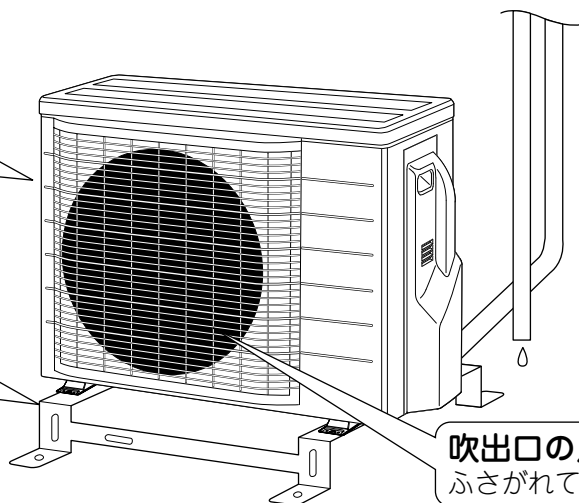

### 吹出口の点検(前面)

ふさがれていませんか。

## 長期間使わないとき

- ① 晴れた日に内部クリーン運転をして、内部をよく乾燥させる。  
(内部クリーン運転のしかた ▶21ページ)
  - ② 運転停止後、電源プラグを抜くか、エアコン専用のブレーカーを切る。
  - ③ リモコンの電池を取り出す。
- 再び使用する場合は、電源プラグをコンセントに差し込む、またはブレーカーを入れてください。フラップが一度開き、また閉じます。

## こんなときは

### ■ 運転中に停電になったら

通電後  を押して運転を再開してください。

### ■ 雷がなり始めたら

落雷のおそれがあるときは、運転を停止し、電源プラグを抜くか、ブレーカーを切ってください。

# 運転ランプが点滅するとき

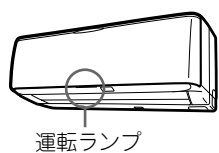

ストリーマランプが点滅しているとき

▶24, 25ページ

内部クリーン・おそうじランプが点滅しているとき

▶26, 27ページ

運転ランプが点滅するときは、電源プラグを抜く、またはブレーカーを切り、約1分後もう一度電源を入れ運転を行ってください。

それでも運転ランプが点滅するときは、以下の手順にしたがってエラーコードを確認し、対応を行ってください。

## エラーコードを確認する



**1** リモコンをエアコン本体に向けて **取消** を約5秒間押す。

- リモコン表示部に「00」が表示されます。

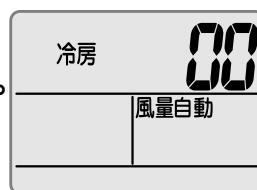

**2** リモコンをエアコン本体に向けたまま **取消** を押して「ピー♪」と鳴ったときのエラーコードを確認し、下表の操作と対応を行ってください。

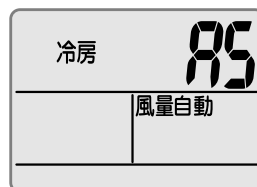

(表示例)

- 該当するエラーコードの左1ケタが一致したとき、「ピピッ♪」と鳴ります。
- 取消** を約5秒間押すか、しばらくすると通常表示に戻ります。

エラーコードと確認内容	操作と対応
<b>A5</b> エアフィルターが汚れていませんか？	運転を停止し、フィルター掃除運転してください。▶20ページ その後、電源プラグを抜くか、ブレーカーを切り、もう一度電源を入れて運転してください。
<b>E7</b> 室外ユニットのファンに棒などの異物が入っていませんか？	電源プラグを抜くか、ブレーカーを切ってから、異物を取り除き、もう一度、電源を入れて運転してください。
<b>F3,F6,L3,L4,L5</b> 車などで室外ユニットの吹出口をふさいでいませんか？	電源プラグを抜くか、ブレーカーを切ってから、障害物を取り除き、もう一度、電源を入れて運転してください。
エラーコードが確認できなかった場合	▶31ページ

エラーコードは以下の順番で表示されます。

順番	エラーコード
1	00
2	U4
3	L5
4	E6
5	H6
6	H0
7	A6
8	E7
9	U0

順番	エラーコード
10	F3
11	A5
12	F6
13	C7
14	A3
15	H8
16	H9
17	C9
18	CC

順番	エラーコード
19	C4
20	C5
21	J3
22	J6
23	E5
24	A1
25	E1
26	UA
27	UH

順番	エラーコード
28	P4
29	L3
30	L4
31	H7
32	U2
33	EA
34	AH
35	FA

運転ランプが点灯。しばらく運転して運転ランプが点滅しないときは、そのまま使用してください。



再度、運転ランプが点滅した場合。



下記の内容をお買い上げの販売店  
またはダイキンお客様ご相談窓口へご連絡ください。▶37ページ

ご連絡いただきたい内容

1. 品名 ルームエアコン
2. 機種名 室内ユニット参照
3. お買い上げ年・月・日
4. エラーコード
5. 電話番号・ご住所・お名前
6. 室外ユニットの設置場所



機種名

お知らせ

●その他動作が気になる場合は、「故障かな?と思ったら」をご確認ください。▶32~35ページ

# 故障かな？と思ったら

修理のご依頼やお問い合わせの前に、以下の内容を確認してください。

それでもまだ異常があるときは、**お買い上げの販売店またはダイキンお客様ご相談窓口** にご相談ください。

▶37ページ

運転が止まる	運転を停止してすぐに再運転したとき 運転モードを変更したとき	故障ではありません	●エアコンを保護するためです。 約3分間お待ちください。
	フィルター掃除運転中に運転したとき フィルター掃除運転を停止して すぐに運転したとき		●エアフィルターを正常な位置に戻しています。 約4分間お待ちください。
	運転しない (運転ランプが消えている)	お調べください	●ブレーカーまたはヒューズが切れていませんか？ ●電源プラグが外れていませんか？ ●停電ではありませんか？ ●リモコンの電池が入っていますか？
	運転しない (運転ランプが点滅)		●電源プラグまたはブレーカーでいったん電源を切り、リモコンで再度運転 をしてください。 それでも運転ランプが点滅する場合は、エラーコードをご確認のうえ、お買い 上げの販売店にご連絡ください。▶30, 31ページ 電源プラグを抜くか、ブレーカーを切ってください。

運転が止まる	運転が止まった (運転ランプは点灯)	故障ではありません	●電圧が急に大きく変動した場合、製品保護のため、停止することがあります。 約3分後自動的に運転を再開します。
	途中で運転が止まる (入タイマー運転中)		●入タイマーを予約すると、その時刻にリモコンの設定温度になるように、 最長約1時間前から運転を始めます。この間にリモコンを操作(運転/停止 ボタンを除く)すると、停止するようになっていきます。リモコンで再度運転 してください。
	途中で運転が止まる (運転ランプが点滅)	お調べください	●エアフィルターが汚れていませんか？ 運転を停止し、手動でフィルター掃除運転を行ってください。▶20ページ 汚れの気になる場合は、エアフィルターを取り外してお掃除してください。 ▶23ページ
	●室内ユニットや室外ユニットの吸込口、吹出口をふさいでいませんか？ 運転を停止し、電源プラグを抜くかブレーカーを切ってから障害物を取り 除いてください。  リモコンで再度運転しても、運転ランプが点滅する場合は、エラーコードを ご確認のうえ、お買い上げの販売店にご連絡ください。▶30, 31ページ 電源プラグを抜くか、ブレーカーを切ってください。		

運転が続く	ドライ・冷房運転を停止しても 運転し続ける	故障ではありません	●内部クリーン運転を行っているためです。 (お好みに合わないときは、自動内部クリーン「切」にしてください。▶21ページ)
	運転を停止しても運転し続ける		●フィルター掃除運転をしているためです。 約4分間お待ちください。▶20ページ



風が狂はる・止まる	暖房運転のときすぐに風が出ない	故障ではありません	●エアコンを暖めています。 1～4分間お待ちください。
	途中で風が出なくなった		●設定温度に到達したとき、暖房時は冷たい風をあてないため、また冷房時は湿度の上昇を抑えるため、風量を低くします。 室内温度が上がると(下がると)、自動的に運転を再開します。
	ドライ・冷房運転をしたとき		●室内ユニットにこもったイヤなニオイが出るのを抑える機能が働くため、運転開始時にすぐに風が出ません。▶13ページ
	エアコンからイヤなニオイがする		●室内ユニットにしみついた、お部屋のニオイなどを吹き出すためです。 (室内ユニットの洗浄をおすすめします。ダイキンお客様ご相談窓口へご相談ください。▶37ページ)

音がする	運転中・停止中に「カチッ」という音	故障ではありません	●冷媒を制御する弁や、電気部品が作動する音です。
	水の流れるような音		●エアコン内部に冷媒が流れているためです。
	「プシュー」という音		●エアコン内部の冷媒の流れが切り換わる時の音です。
	「ピシッ」という音		●温度変化でエアコンがわずかに伸び縮みするときの音です。
	「ポッコポッコ」という音		●お部屋を閉めきって換気扇を回したとき、エアコン内部から聞こえてくる音です。窓を開けるか、換気扇を止めてください
	フィルター掃除運転中に「カサカサ」という音		●エアフィルターのホコリを取り除くため、ダストブラシがエアフィルターをこする音です。
	「シュー」「パチパチ」「ジー」という音		●ストリーマ放電の音です。異常ではありません。
	暖房運転中に運転が止まり、水の流れるような音がする		●室外ユニットに付いた霜を取り除いています。 3～10分間お待ちください。

冷えない・暖まらない	よく冷えない・暖まらない	お調べください	<ul style="list-style-type: none"> <li>●設定温度に近づくと能力を抑えて運転する機能が働きます。お好みに合わないときは設定温度を変えてください。</li> <li>●エアフィルターが汚れていませんか？</li> <li>●室内ユニットや室外ユニットの吸込口、吹出口をふさいでいませんか？</li> <li>●リモコンの設定温度は適切ですか？</li> <li>●窓や扉が開いていませんか？</li> <li>●風量調節、風向調節は適切ですか？</li> <li>●換気扇が回っていませんか？</li> </ul>
------------	--------------	---------	---

必要なときに

# 故障かな？と思ったら

修理のご依頼やお問い合わせの前に、以下の内容を確認してください。

それでもまだ異常があるときは、**お買い上げの販売店またはダイキンお客様ご相談窓口** にご相談ください。

▶37ページ

水・霧が出る	室外ユニットから水や湯気が出る	故障ではありません	<ul style="list-style-type: none"> <li>■暖房運転のとき                             <ul style="list-style-type: none"> <li>●室外ユニットに付いた霜を取り除き、水や湯気として出すためです。</li> </ul> </li> <li>■冷房運転などのとき                             <ul style="list-style-type: none"> <li>●室外ユニットの冷えた配管に水滴が付き、滴下するためです。</li> </ul> </li> </ul>
	室内ユニットから霧が出る		<ul style="list-style-type: none"> <li>●冷房運転などのとき、お部屋の空気が冷風で冷やされて霧になるためです。</li> </ul>

リモコン	リモコン信号を受信しない、感度が悪い	故障ではありません	<ul style="list-style-type: none"> <li>●電池が消耗しており誤作動を起こしている可能性があります。すべての電池を同時に新しい単4形アルカリ電池に交換してください。詳細については、“運転前の準備”をご参照ください。▶9ページ</li> </ul>
	表示が薄い、出ない		
	表示が勝手に変わる		

本体表示	運転を開始すると、運転ランプがしばらく点滅して点灯する	お調べください	<ul style="list-style-type: none"> <li>●エラーコードをご確認のうえ、お買い上げの販売店にご連絡ください。▶30, 31ページ</li> <li>電源プラグを抜くか、ブレーカーを切ってください。</li> </ul>
	ストリーマランプが点滅する		<ul style="list-style-type: none"> <li>●ストリーマユニットをお手入れしてください。▶24, 25ページ</li> </ul>
	内部クリーン・おそうじランプが点滅する		<ul style="list-style-type: none"> <li>●ダストボックスをお手入れしてください。▶26, 27ページ</li> </ul>
	ダストボックスをお手入れしたのに内部クリーン・おそうじランプが点滅する		<ul style="list-style-type: none"> <li>●おそうじサインをリセットしてください。それでも内部クリーン・おそうじランプが点滅する場合は、お買い上げの販売店またはダイキンお客様ご相談窓口にご連絡ください。▶37ページ</li> </ul>

ストリーマ空気清浄運転	ストリーマユニットの金属部分にこげたような跡がある	故障ではありません	<ul style="list-style-type: none"> <li>●ストリーマ放電の跡で異常ではありません。</li> </ul>
	ストリーマ放電の音がしなくなった		<ul style="list-style-type: none"> <li>●ストリーマユニットの針先が汚れていませんか？</li> </ul>
	ストリーマ空気清浄運転できない		<ul style="list-style-type: none"> <li>●前面パネルが開いていませんか？ 前面パネルを閉じてください。▶22ページ</li> <li>●ストリーマユニットは正しく取り付けられていますか？ ストリーマユニットを正しく取り付けてください。▶25ページ</li> </ul>

フィルター掃除運転	フィルター掃除運転しない	故障ではありません	●エアコンを保護するためです。 室内温度が低いときにはフィルター掃除運転を行いません。
	自動でフィルター掃除運転しない		●本体の内部クリーン・おそうじランプが点滅しているためです。ダストボックスを掃除しておそうじサインをリセットしてください。▶26, 27ページ
	フィルター掃除運転時間が長い		●フィルター自動掃除が「切」に設定されているためです。 フィルター自動掃除を「入」にしてください。▶20ページ
	フィルター掃除運転が止まらない ●フィルター掃除運転を停止し、運転ランプが消えても、フィルター掃除運転を続ける		●エアコンを保護するためです。
	フィルター掃除運転中 エアフィルターが引っかかる ----- フィルター掃除運転中 大きな音をする	お調べください	●エアフィルターのフィルター部が変形していないか確認してください。 ●エアフィルター、光触媒集塵・脱臭フィルター、ダストボックスが正しく取り付けられているか確認してください。▶23~27ページ  エアフィルターのフィルター部が変形している場合は、お買い上げの販売店にご連絡ください。
フィルター掃除運転を行ったのに エアフィルターに汚れが残っている	●ダストボックスにホコリやゴミがたまっていないか確認してください。▶26, 27ページ  ●油污れやタバコのヤニは取りきれない場合があります。 エアフィルターのお手入れをしてください。▶23ページ		

その他	運転停止中に室外ユニットのファンが回る	故障ではありません	■運転を停止した直後 ●製品保護のため約1分間は室外ユニットのファンが回ります。 ■運転を停止している間 ●屋外温度が高いとき、製品保護のため室外ユニットのファンが回ることがあります。
	運転中、急に動きがおかしくなる		●運転中、本体内部に手を入れていませんか？ (触れていませんか) 手を入れると(触れると)、静電気などの影響で誤作動する場合がありますので本体内部には手を入れないでください。 ●雷や無線などにより誤作動する場合があります。  誤作動した場合は、電源プラグまたはブレーカーでいったん電源を切り、リモコンで再度運転をしてください。

必要なとき

# 保証とアフターサービス

必ずお読みください。

## 保証について

■保証書(別添)は販売店で所定事項を記入してお渡ししますので、記載事項をお確かめのうえ、大切に保管してください。

■保証期間はご購入日から1年間、ただし冷媒系統部分については5年間です。



### <保証期間中>

保証書の規定にしたがって出張修理させていただきます。その際には、「保証書」をご提示ください。

### <保証期間経過後>

修理すればご使用できる場合は、有料にて修理させていただきます。  
修理料金は、技術料+部品代+出張料などで構成されています。

## 修理を依頼される時

■30~35ページにしたがって調べていただき、なお異常があるときは、必ず運転を停止し、電源プラグを抜くか、ブレーカーを切って、ご購入の販売店またはダイキンお客様ご相談窓口にご連絡ください。

### ご連絡いただきたい内容

1. 品名 ルームエアコン
2. 機種名 室内ユニット参照
3. お買い上げ年・月・日
4. 異常内容(できるだけ具体的に)
5. 電話番号・ご住所・お名前
6. 室外ユニットの設置場所

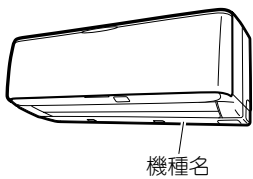

## 据付場所について

### 運転音にも配慮を

■次のような場所をお選びください。

- エアコンの重量に十分耐え、騒音や振動が増大しない場所。
- 室外ユニットの吹出口からの風や運転音が隣家の迷惑にならない場所。

### 電気工事について

■電源は必ずエアコン専用回路をご使用ください。

## 補修用性能部品の保有期間について

■ルームエアコンの補修用性能部品の保有期間は製造打ち切り後10年です。

- 「補修用性能部品」とは、その製品の機能を維持するために必要な部品のことです。

## 点検整備のおすすめ

■エアコンを数シーズン使用した場合は、室内ユニットの内部が汚れ、性能が低下する場合があります。また、ゴミやホコリがたまって、ニオイが発生したり、除湿水の排水経路を詰まらせ、室内ユニットからの水漏れの原因になることがあります。通常のお手入れとは別に点検整備をおすすめします。点検整備はご購入の販売店にご相談ください。  
なお、この場合は実費が必要となります。

## エアコン内部の洗浄について

■市販のエアコン洗浄剤をご使用されますと、除菌効果が損なわれたり、場合によっては熱交換器や機械内部の樹脂に悪影響をあたえ、最悪の場合水漏れなどの不具合が発生するおそれがあります。  
ご購入の販売店またはダイキンお客様ご相談窓口にご相談ください。

## エアコンを廃棄する場合は

2001年4月施行の家電リサイクル法では、お客様がご使用済みのエアコンを廃棄される場合は、収集・運搬料金と再商品化等料金(リサイクル料金)をお支払いいただき、対象商品を販売店や市町村に引き渡すことが求められています。

## 移設について

■増改築・引越などで、製品を移設されたり、再据付けする場合は、ご購入の販売店またはダイキンお客様ご相談窓口にご依頼ください。▶37ページ

■室外ユニットの設置は周囲に異臭・異常音のないところにしてください。

■次の場所へ据付けされる場合は、ご購入の販売店にご相談ください。

- 油・蒸気・油煙の発生するところ。
- 海浜地区など塩分の多いところ。
- 温泉地など硫化ガスの発生するところ。
- 積雪により、室外ユニットがふさがれてしまうところ。

■室外ユニットからの排水は水はけのよいところにしてください。

## お客様ご相談窓口のご案内

商品に関する修理・消耗部品のご用命や取扱いのご相談など  
 すべてのお問い合わせは **ダイキンCONTACTセンター** へご連絡ください。

**ダイキンCONTACTセンター** (お客様総合窓口) 電話番号をよくお確かめのうえ、おかけ間違いのないようにお願いします。



**0120-88-1081** (全国共通フリーダイヤル)

FAXでのお問い合わせは **0120-07-0881** (FAX専用フリーダイヤル)

**http://www.daikincc.com** (ご相談対応ホームページ)

### 営業時間

24時間365日対応いたします。

### 対応業務

商品に関するすべてのご相談・  
 お問い合わせをお受けいたします。  
 (修理、メンテナンス、取扱い、  
 機種選定および別売品・消耗品・  
 補用部品の販売など)

1004

## 長期使用製品安全表示制度に基づく本体表示について

経年劣化による危害の発生が高まるおそれがあることを注意喚起するために電気用品安全法で義務付けられた以下の内容を室内ユニットに表示しています。



### ※【設計上の標準使用期間】 10年

設計上の標準使用期間を超えてお使いいただいた場合は、  
 経年劣化による発火・けが等の事故に至るおそれがあります。

### ※設計上の標準使用期間とは

- 運転時間や温湿度など下記の標準的な使用条件に基づく経年劣化に対して、製造した年から安全上支障なく使用することができる標準的な期間です。
- 製造年についても、室内ユニットに西暦4桁で表示しています。
- 設計上の標準使用期間は、無償保証期間とは異なります。また、一般的な故障を保証するものではありません。
- 設置状況や環境、使用頻度が下記の条件と異なる場合、または、本来の使用目的以外でご使用された場合は、設計上の標準使用期間より短い期間で経年劣化による発火、けがなどの事故に至るおそれがあります。

### ■標準使用条件 ルームエアコンディショナの設計上の標準使用期間を設定するための標準使用条件による (JIS C 9921-3)

環境条件	電源電圧		製品の定格電圧による	
	周波数		50/60Hz	
	冷房	室内温度	27℃(乾球温度)	
		室内湿度	47%(湿球温度19℃)	
		室外温度	35℃(乾球温度)	
		室外湿度	40%(湿球温度24℃)	
	暖房	室内温度	20℃(乾球温度)	
		室内湿度	59%(湿球温度15℃)	
		室外温度	7℃(乾球温度)	
		室外湿度	87%(湿球温度6℃)	
設置条件		製品の据付説明書による標準設置		
負荷条件	住宅		木造平屋、南向き和室、居間	
	部屋の広さ		機種能力に見合った広さの部屋(畳数)	
想定時間	1年間の使用日数	東京モデル	冷房6月2日から9月21日までの112日間 暖房10月28日から4月14日までの169日間	
	1日の使用時間	冷房 9時間/日 暖房 7時間/日		
	1年間の使用時間	冷房: 1,008時間/年 暖房: 1,183時間/年		

必要に応じて

# 仕様

機種	項目	種類	電源 相/V	冷房						暖房						冷暖房平均エネルギー消費効率	通年エネルギー消費効率	区分名	外形寸法(高さ) (mm)	外形寸法(幅) (mm)	外形寸法(奥行) (mm)	質量 (kg)				
				冷房能力 (kW)	消費電力 (W)	エネルギー消費効率	運転電流 (A)	運転音 (dB)	面積のめやす(m <sup>2</sup> )		暖房能力 (kW)	暖房低温能力 (kW)	消費電力 (W)	低温消費電力 (W)	エネルギー消費効率								運転電流 (A)	運転音 (dB)	面積のめやす(m <sup>2</sup> )	
									鉄筋アパート南向き洋室	木造南向き和室															鉄筋アパート南向き洋室	木造南向き和室
AN22MCSK-W	内 AN22MCSK-W	冷房・暖房兼用セパレート形(インバーター)	単/100 室内電源	2.2	480	4.58	5.6	42	15	10	2.2	2.8	400	950	5.50	4.6	43	10	8	5.04	5.8	A	295	798	298	12.5
	45							45									22									
AN25MCSK-W	内 AN25MCSK-W		単/100 室内電源	2.5	550	4.55	6.4	43	17	11	2.8	3.0	530	960	5.28	6.1	44	13	10	4.92	5.8	A	295	798	298	12.5
	46							46									26									
AN28MCSK-W	内 AN28MCSK-W		単/100 室内電源	2.8	660	4.24	7.7	45	19	13	3.6	3.2	790	970	4.56	9.1	46	16	13	4.40	5.8	A	295	798	298	13
	46							46									27									
AN36MCSK-W	内 AN36MCSK-W		単/100 室内電源	3.6	1120	3.21	12.7	45	25	16	4.2	4.0	1020	1480	4.12	11.6	46	19	15	3.67	4.9	C	295	798	298	12.5
	48							49									27									
AN40MCPK-W	内 AN40MCPK-W		単/200 室内電源	4.0	1120	3.57	6.1	47	28	18	5.0	5.3	1220	2150	4.10	6.5	47	23	18	3.84	4.9	C	295	798	298	12.5
	48							50									37									
AN56MCPK-W	内 AN56MCPK-W		単/200 室内電源	5.6	1910	2.93	10.1	49	39	25	6.7	6.4	1640	2500	4.09	8.5	50	30	24	3.51	5.1	F	295	798	298	13.5
	49							51									41									

付属品	取扱説明書(1)、保証書(1)、リモコン(1)、リモコンホルダー(1)、リモコンホルダー取付ネジ(2)、単4形アルカリ乾電池(2)、光触媒集塵・脱臭フィルター(2)
-----	--

- 冷房・暖房運転特性は日本工業規格(JIS C9612)に基づいた数値です。
- この仕様数値は50Hz・60Hz共通です。
- 停止のときもマイコンを働かせるため、約0.4~0.7ワットの電力を消費します。  
(入タイマー設定時や圧縮機の予熱時は約10~35ワットの電力を消費します。)
- 本機の能力・消費電力は性能が安定した後の数値を示しています。
- 製品改良のために仕様の一部を予告なしに変更することがあります。
- 暖房低温能力は外気温2℃の場合を示しています。
- 暖房低温能力はパワフルモードでの数値を示しています。

# 用語集(さくいん)

50音順	用語	内容	ページ
あ行	アース端子	アース線を接続するための端子です。	6
	エアフィルター	ホコリを除去するフィルターです。	7, 23
	エコ自動運転	室内・屋外温度に応じて、自動で最適な温度と運転モードを選び、快適性と省エネを両立します。	11
か行	快眠運転	室内温度をコントロールして、快い眠りとさわやかな目覚めをサポートする運転です。	19
	風ないス運転	風量と風向を調節して、風が直接体にあたりにくくする運転です。	14
	健康冷房運転	屋外と室内の温度差が体にやさしい温度差となるようエアコンが設定温度を自動で決める冷房運転です。	17
さ行	自動内部クリーン	ドライ・冷房運転後、運転時間に応じて自動で内部クリーン運転を行う設定です。	21
	ストリーマ 空気清浄運転	ストリーマ放電の分解力でウイルスやイヤなニオイを抑え、お部屋の空気をきれいにします。	16
	接続電線	室内ユニットと室外ユニットをつなぐ電線です。	6
た行	ダストブラシ	ダストボックスの中にある、エアフィルターに付いたホコリをかき取るブラシです。	26, 27
	ダストボックス	ダストブラシでかき取ったホコリを回収するボックスです。	7, 26, 27
	ドライ運転	弱めの冷房運転と停止を適切に制御して湿気を取る運転です。	12
	ドレンホース	運転中に発生する結露水を屋外へ排水するためのホースです。	6
な行	内部クリーン運転	エアコン内部を乾燥させてカビやニオイの発生を抑える運転です。	21
は行	パワフル運転	冷房・暖房時の能力をパワーアップする運転です。	15
	光触媒集塵・脱臭 フィルター	ウイルスやアレル物質、ニオイを吸着します。	7, 24
	V字型温度制御	快眠運転開始から約3時間かけて約2℃温度を下げて深い眠りを誘い、起床時刻の約1時間前から約1℃温度を上げて起床をうながす温度制御です。	19
	フィルター押さえ枠	エアフィルターを固定するための枠です。	23
	フラップ	上下風向を調節する羽根です。	13, 14
ら行	ルーバー	左右風向を調節する羽根です。	13
	冷媒配管	ガス(冷媒)が流れている銅製のパイプです。	6

## よくあるご質問

お問い合わせや修理を依頼される前に、まずご確認ください。

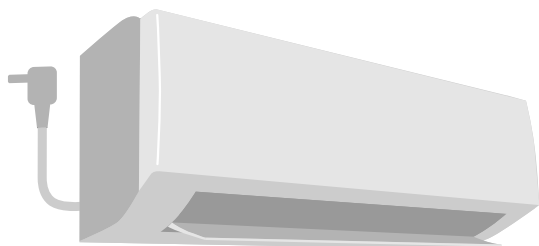

### Q: 運転を停止しても運転し続ける

A: フィルター掃除運転、または内部クリーン運転をしているためです。▶20, 21ページ

### Q: 冷えない・暖まらない

A: 設定温度に近づくと能力を抑えて運転する機能が働くためです。お好みに合わないときは設定温度を変えてください。

エアフィルターが汚れていると、エアコンの能力が低下します。定期的にエアフィルターのお手入れをしてください。

- ・フィルター掃除運転 ▶20ページ
- ・お手入れのしかた ▶23ページ

### Q: 室外ユニットから水や湯気が出る

A: 室外温度が低いときに暖房運転すると、室外熱交換器に付着した霜を取り除く運転を行うことがあります。このとき、溶け出した霜が水や湯気となって出るためです。

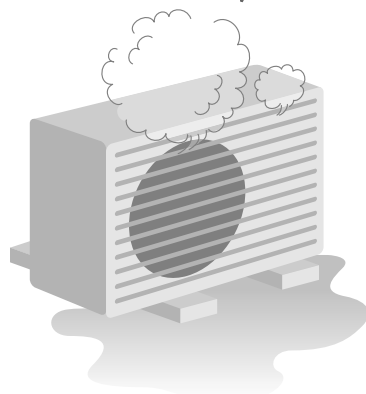

## フロンについて



家庭用エアコンには最大でCO<sub>2</sub> (温暖化ガス) 3,600 kg (マルチシステムの場合は 10,500 kg) に相当するフロン類が封入されています。地球温暖化防止のため、移設・修理・廃棄等に当たってはフロン類の回収が必要です。

この表示は家庭用エアコンに温暖化ガス（フロン類）が封入されていることを、ご認識いただくための表示です。エアコンの取り外し時はフロン類の回収が必要です。廃棄時には家電リサイクル法の制度に基づき適正な引き渡しをしていただければ、確実にフロン類の適正処理がされます。



特定化学物質の含有状況表示ウェブサイト  
<http://www.daikin.co.jp/csr/env/j-moss.html>



## 愛情点検



このような症状はありませんか？

### 長年ご使用になるエアコンの点検は定期的！

- 電源コード、プラグが異常に熱い。
- 電源プラグが変色している。
- こげ臭いニオイがする。
- ブレーカーがひんぱんに落ちる。
- 置台や吊り下げなどの取付部品が腐食していたり、取付けがゆるんでいる。
- 室内ユニットから水が漏れる。
- その他の異常や故障がある。

### ご使用中止

故障や事故防止のため、電源プラグを抜くか、ブレーカーを切ってから、必ずお買い上げの販売店に点検・修理をご相談ください。

ルームエアコンの補修用性能部品の保有期間は製造打ち切り後 10 年です。

## ダイキン工業株式会社

本 社 〒530-8323 大阪市北区中崎西二丁目4番12号 梅田センタービル  
 東京支社 〒108-0075 東京都港区港南二丁目18番1号 JR品川イーストビル

二次元バーコードは製造用コードです。

この取扱説明書は再生紙を使用しています。



## お客様メモ

ご購入店名

TEL

据付年月日 年 月 日

3P281486-4B M10B327A (1106) HT