

DAIKIN

ダイキンエアコン

取扱説明書



機種名(総称名)

エーエヌ エヌエフエスジェー

AN22NFSJ-W

AN25NFSJ-W

AN28NFSJ-W

AN36NFSJ-W

AN40NFPJ-W

AN56NFPJ-W

- このたびはダイキンルームエアコンをお買い上げいただき、まことにありがとうございます。
- この取扱説明書をよくお読みのうえ、正しく安全にご使用ください。ご使用前に「安全上のご注意」を必ずお読みください。

▶4, 5ページ

お読みになった後はいつでもご覧になれるよう、お手元に保管してください。

- 保証書は必ずお買い上げ日、販売店名などの記入を確かめて、大切に保管してください。

ぴちゅんくんリモコン

- この商品には、ボタン操作が簡単なぴちゅんくんリモコンを付属しています。



上手にご使用いただくために

エアフィルターはいつもキレイに

- 汚れていると能力が低下し、電気代のムダになります。フィルター掃除運転でいつもキレイにしましょう。

▶21ページ

温度設定は適切に

- 適切な温度設定は節電につながります。

＜おすすめ設定温度＞
冷房時…26℃～28℃
暖房時…20℃～22℃

長期間使わないときは電源オフ

- エアコンは運転しないときでも、電力を消費します。シーズンオフなど、長期間使用しないときは電源プラグを抜くかブレーカーを切ってください。▶28ページ

室外ユニットのまわりに物を置かない

- 吹出口を物でふさぐと能力が低下し、電気代のムダになります。

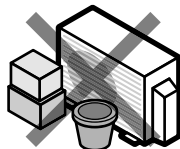

吹出口付近に大きな家具を置かない

- エアコンが室内温度を誤認識し冷えない、暖まらない原因になります。

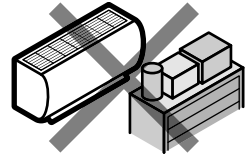

消し忘れ防止にタイマー運転を

- エアコンの消し忘れは電気代のムダになります。タイマーを活用して、必要な時間だけ運転しましょう。

▶16ページ

窓にはブラインドやカーテンを

- 直射日光やすきま風を防ぎ、冷房・暖房効果を高めます。

光速ストリーマで、空気もエアコン内部もキレイに



STREAMER

- フィルターに捕獲したカビやアレル物質を光速ストリーマで強力に分解し、お部屋にキレイな空気をお届けします。
- エアコン内部にも光速ストリーマを照射し、内部のカビやニオイの原因菌を抑制。吹き出す気流を清潔にします。

プラズマ放電の一種である「ストリーマ放電」は細菌・カビはもちろん、有害化学物質・アレル物質なども抑制する酸化分解力を持った活性種を生成します。

測定方式：除菌効果試験
試験機関：(財)日本食品分析センター
試験結果：99.9%除去

運転中にストリーマ放電の「シュー」という音がしますが異常ではありません。また、ご使用環境により、音が小さくなったり、音質が変わることがありますが、異常ではありません。ストリーマ放電により微量のオゾンが発生するため、吹出口からニオイがすることがありますが、ごくわずかであり、健康に支障はありません。

もくじ

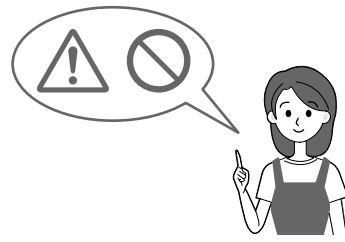

上手にご使用いただくために…………… 2
 安全上のご注意…………… 4
 各部の名前と働き…………… 6
 運転前の準備…………… 9

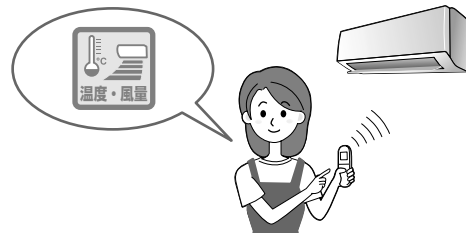

エアコンに運転をまかせる…………… **快適自動** 10
 運転モードを設定する…………… **快適自動** **除湿** **冷房** **暖房** **空気清浄** 11
 風を調節する…………… **風量調節** **風向調節** 12
 風をあてにくくする…………… **風ないス** 13

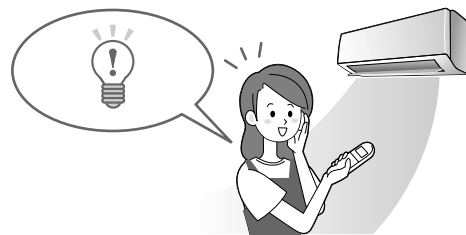

お部屋の空気をキレイにする…………… **ストリーマ空気清浄** 14
 体にやさしい冷房運転をする…………… **健康冷房** 15
 タイマーを使う…………… **タイマー** 16
 快眠をサポートする…………… **快眠** 17
 洗濯物をお部屋で乾かす…………… **へや干し** 18
 電力消費を抑える設定にする…………… **パワーセレクト** 19
 エアコン内部のカビやニオイを抑える…………… **内部クリーン** **自動内部クリーン** 20
 フィルターを掃除する…………… **フィルター掃除** **フィルター自動掃除** 21

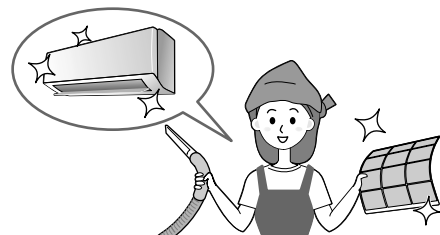

お手入れのしかた…………… 22
タイマーランプが点滅したら…………… 24
内部クリーン・おそうじランプが点滅したら…………… 26



保証とアフターサービス…………… 36
 <お客様ご相談窓口/別売品>
 長期使用製品安全表示制度に
 基づく本体表示について…………… 37
 仕様…………… 38

よくあるご質問
28ページ

故障かな?と
思ったら
29ページ

運転ランプが
点滅するとき
34ページ

安全上のご注意

この取扱説明書および商品には、安全にご使用いただくために、いろいろな表示をしています。内容(表示・図記号)をよく理解してから本文をお読みになり、記載事項をお守りください。

■「表示」を無視して、誤った取扱いをすることによって生じる内容を、次のように区分しています。



警告

「死亡や重傷を負うおそれがある内容」を示しています。



注意

「けがや財産に損害を受けるおそれがある内容」を示しています。

■ お守りいただく内容の種類を、「図記号」で区分して説明しています。



「してはいけないこと」を表しています。



「しなければならないこと」を表しています。

火災や感電、
大けがを防ぐために
お守りください。



警告

電源プラグやコードは



禁止

- 運転中に電源プラグを抜かない。*
(感電や放電による火災の原因)
- 電源コードを持って抜かない。*
(断線による発熱や発火の原因)
- ぬれた手で電源プラグの抜き差しや操作はしない。*
(感電の原因)
- 途中で接続したり、延長コードの使用、タコ足配線をしない。
(感電や発熱、火災の原因)
- 破損させたり、加工したり、傷んだまま、束ねたままでの使用はしない。
(感電や火災の原因)



必ず実施

- 電源プラグは根元まで確実に差し込む。*
(接触不良による感電や火災の原因)
- 定期的に電源プラグのホコリを乾いた布でふき取る。*
(湿気などで絶縁不良となり、発熱や発火、火災の原因)

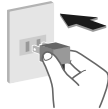

*電源プラグの有る機種の場合

異常・故障時には直ちに使用を中止する



必ず実施

異常・故障例

- 電源コード、プラグが異常に熱い。
- 電源プラグが変色している。
- こげ臭いニオイがする。
- プレーカーがひんぱんに落ちる。
- 室内ユニットから水が漏れる。

(異常のまま運転を続けると故障や感電、発煙、火災などの原因)

すぐに運転を停止し、電源プラグを抜くか、プレーカーを切ってお買い上げの販売店またはダイキンお客様ご相談窓口にご相談ください。▶36ページ

お手入れ時は



禁止

- お客様自身で、工具を使った分解掃除や、改造、内部の洗浄はしない。
(水漏れや破損、故障、発煙、発火の原因)

ご使用時は



禁止

- 吸込口や吹出口に指や棒などを入れない。
(けがの原因)
- 長時間冷風を体に直接あてない、冷やし過ぎない。
(体調を崩す原因)
特にお子様や高齢者にはご注意ください。
- 可燃性のもの(ヘアスプレーや殺虫剤など)は本体の近くで使用しない。
(感電や引火の原因)
- 腐食性ガスや金属製のホコリのある場所では使用しない。
(引火や本体への吸引による発火や発煙の原因)

据付け・移設・修理時は



禁止

- 室外ユニットに表示の冷媒(R410A)以外は使用しない。
(故障や破裂、けがなどの原因)



必ず実施

- エアコンの据付けや移動、修理、再設置は必ずお買い上げの販売店または専門業者に依頼する。
(感電や火災などの原因)
- アースや漏電しゃ断器が設置されていることを確認する。
(感電や火災などの原因)
- 必ずエアコン専用の電源コンセントを使う。
(他の機器と併用すると、発熱による火災の原因)
- 冷えない、暖まらない場合は、冷媒漏れが原因の一つと考えられるので、お買い上げの販売店に相談する。
冷媒追加を伴う修理の場合は、冷媒漏れがないことをサービスマンに確認してください。
(冷媒は安全で、通常は漏れませんが、万一室内に漏れ、ファンヒーターやコンロなどの火気に触れると、有害な生成物発生の原因となります)
- 可燃性ガスの漏れるおそれのある場所に設置されていないか確認する。
(万一ガスが漏れると、発火の原因)
- ドレンホースが確実に排水するように配管されているか確認する。
(不確実な場合、家財などをぬらす原因)

漏電やけがを防ぎ、家財などを
守るためにお守りください。



⚠ 注意

室内ユニットは



禁止

- 動植物に直接風をあてない。
(動植物に悪影響を及ぼす原因)

- 精密機器や食品・美術品の保存、
動植物の飼育や
栽培などに使わない。
(品質低下などの原因)



- ユニットの下に、他の電気製品や
家財などを置かない。
(水滴が落ちて、汚損や故障の原因)



必ず実施

- 燃焼器具と一緒に
運転するときは、
こまめに換気する。
(酸素不足による頭痛など
の原因)

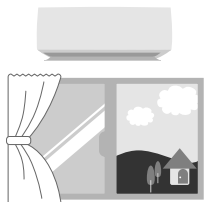

- 燃焼器具は、風が直接あたらない
場所で使用する。
(不完全燃焼の原因)

- 乳幼児の手の届くところにリモコンを
置かない。
(誤操作による体調悪化や電池誤飲の原因)

長期間使用しないときは



必ず実施

- 電源プラグを抜く。*
(ホコリがたまると、発熱や発火の原因)

*電源プラグの有る機種の場合

お手入れ時は



禁止

- 不安定な台に乗らない。
(転倒など、けがの原因)
- 室内ユニットのアルミ部分に触らない。
(手を切る原因)
- エアコンを水洗いしたり、花瓶など
水の入った容器を載せたりしない。
(感電や発火の原因)



必ず実施

- 必ず運転を停止し、電源プラグを抜くか、
ブレーカーを切る。
(ファンが高速回転しているため、けがの原因)

室外ユニットは



禁止

- ユニットの
アルミ部分に触らない。
(手を切る原因)
- ユニットの上に乗ったり、
物を載せたりしない。
(ベランダなどの高い場所に
設置の場合、転落の原因)
- 据付台が破損したまま、
放置しない。
(落下につながり、けがなど
の原因)



必ず実施

- ユニットの周辺に、物を置いたり、
落ち葉がたまらないようにする。
(虫などが侵入し、故障や発火、発煙の原因)

ストリーマ放電について

- 微量のオゾンが発生するため、吹出口からニオイがすることがありますが、ごくわずかであり、健康に支障はありません。

室内・室外ユニット周辺の確認

- 下図の距離をあげないと、エアコンの能力が低下したり、テレビやラジオに雑音が入るおそれがあります。
- 設置場所に余裕があれば、効率の良い運転のために、できるだけ広い寸法をお取りください。

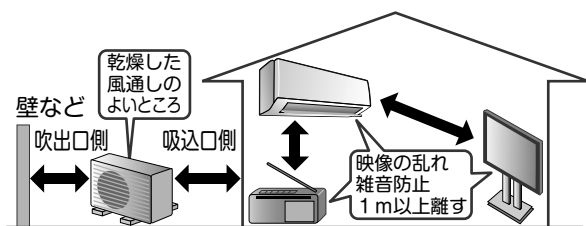

- 火災警報器と室内ユニットの吹出口は1.5m以上の距離を
あけてください。

- 加湿器などを近くでご使用になるときはご注意ください。
加湿の種類によっては水道水に含まれるカルシウムやマグ
ネシウムなどの化合物が水と一緒に放出される場合があり、
蒸発すると白い粉になります。
このような水分がエアコン内部に入ると汚れの原因になり
ます。
- 調理室など油煙の多いところ、または可燃性ガス・腐食性ガス
や金属製のホコリのある場所でのご使用は避けてください。
- 床面などにワックスを塗布するときは、運転をしないでくだ
さい。(エアコン内部にワックスの成分が付着し、水漏れの原因
となります。)ワックス塗布後は十分に換気を行ってから
運転してください。

はじめに

基本の使いかた

便利な機能

お手入れ

困ったとき

各部の名前と働き

室内ユニット

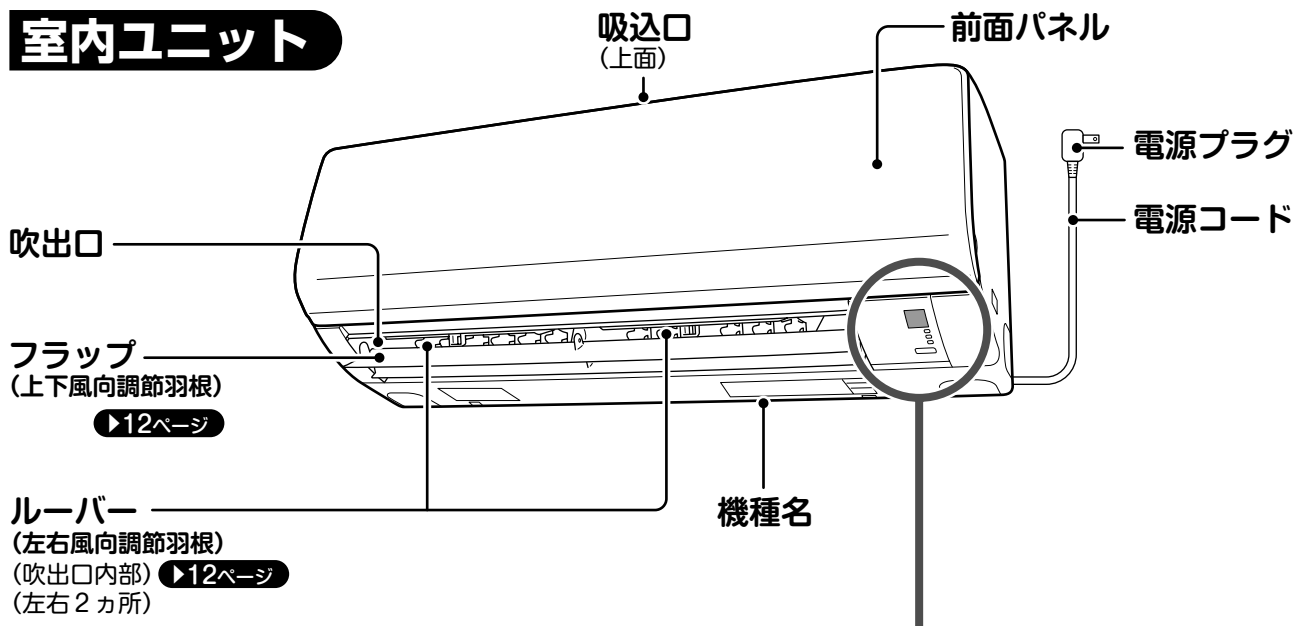

本体表示部

受信部

リモコンからの信号を受ける部分です。

●信号を受けると、受信音と同時に運転ランプが点滅し、受信を確認できます。パワーセレクト「入」のときは、運転ランプとタイマーランプが点滅します。▶19ページ

- 運転開始…ピピッ♪
- 設定変更…ピッ♪
- 運転停止…ピー♪

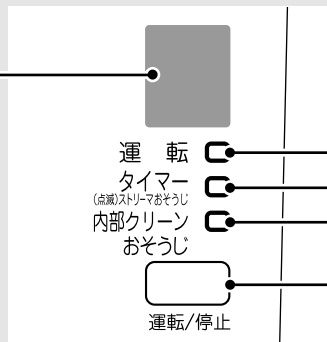

運転ランプ(緑色)*

タイマーランプ(橙色)*

▶16ページ ▶24, 25ページ

内部クリーン・おそうじランプ(緑色)*

▶20, 21ページ ▶26, 27ページ

運転/停止ボタン

押すと運転モードは「快適自動」、風量は「自動」で運転します。もう一度押すと停止します。

- リモコンが見つからないときなどにご使用ください。

※パワーセレクト「入」のときは、表示ランプが暗くなります。

室外ユニット

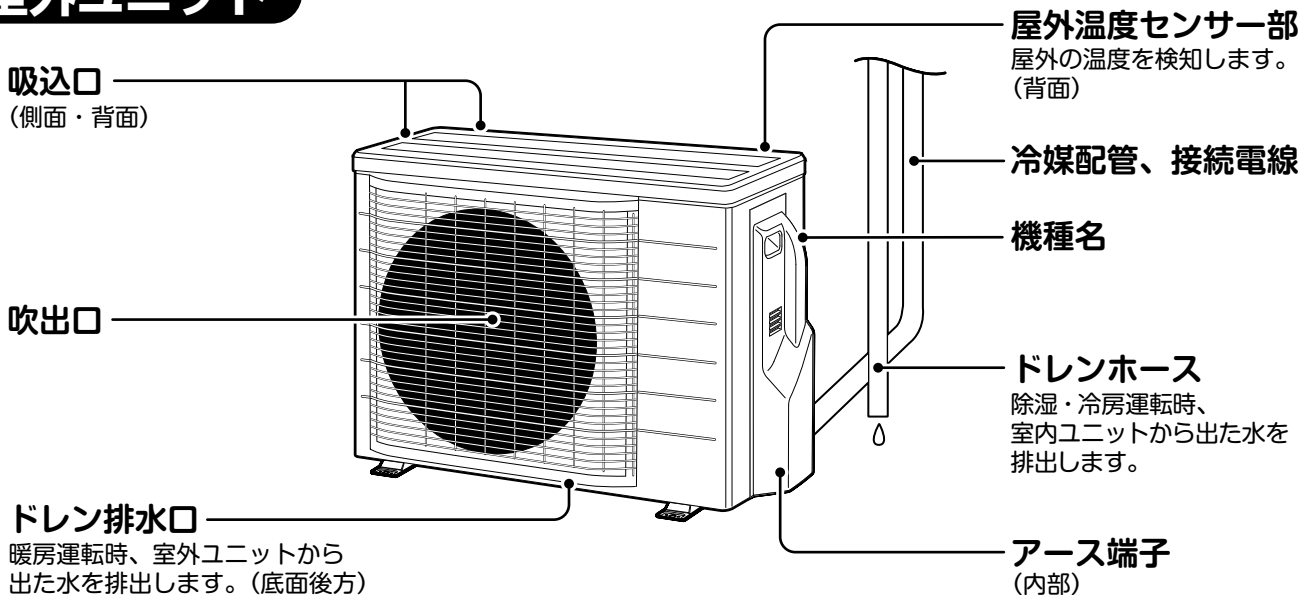

室外ユニットの形状は機種によって異なります。

前面パネルを開けたとき

光触媒集塵・脱臭フィルター(黒色)

カビやアレル物質、ニオイを吸着します。▶24ページ

ストリーマユニット

ストリーマ放電の分解力で、カビやアレル物質を抑制します。▶24, 25ページ

ダストボックス

エアフィルターについたホコリをダストブラシでかきとり、回収します。▶26, 27ページ

室内温度・

湿度センサー部

室内の温度・湿度を検知します。(内部)

エアフィルター(白色)

(左右2カ所) ▶23ページ

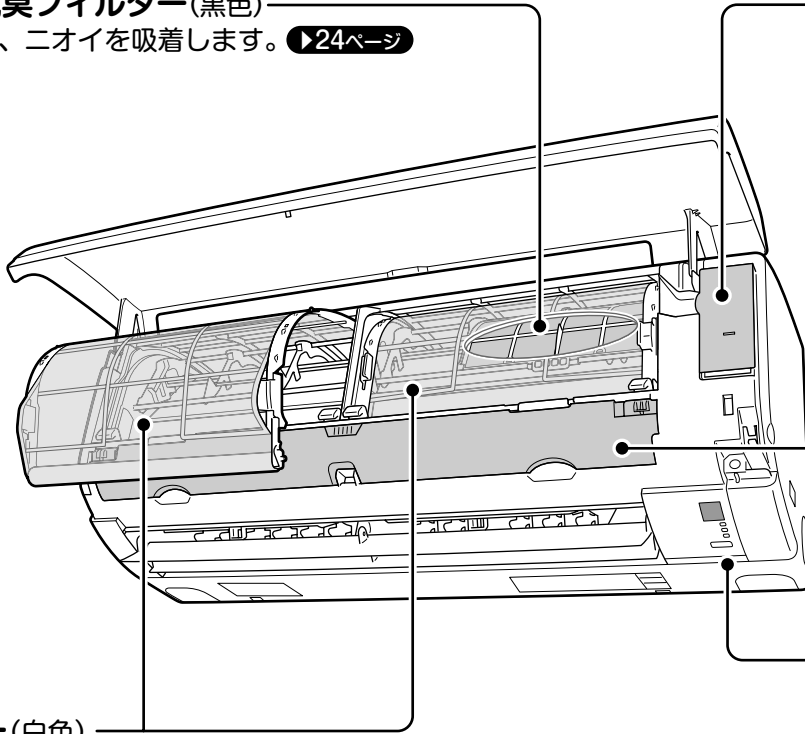

付属品

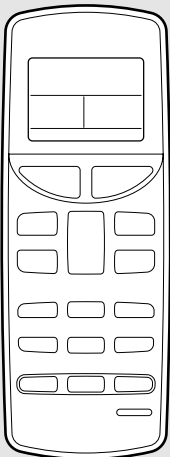

リモコン

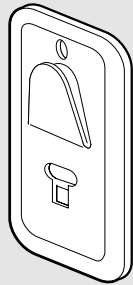

リモコンホルダー

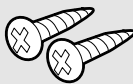

リモコンホルダー取付ネジ
(黒色・2本)

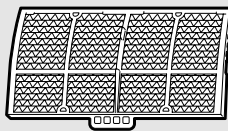

光触媒集塵・脱臭フィルター



ぴちよんくん
リモコン

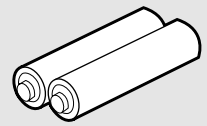

単4形アルカリ乾電池
(4本)

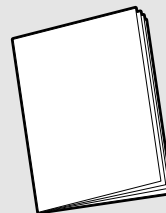

取扱説明書



保証書

各部の名前と働き

リモコン

表示部

運転状態を表示します。
(図は説明のため全部表示
しています。)

表示部の保護シートは、
使用時にはがしてください。

快適自動ボタン

室内・屋外温度に応じて、
自動で最適な温度と運転
モードを選び、快適な運転
を行います。 ▶10ページ

運転切換ボタン

運転モードを選びます。
(快適自動・除湿・冷房・
暖房・空気清浄) ▶11ページ

風量ボタン

風量を調節します。
▶12ページ

快眠ボタン

室内温度をコントロール
して、快い眠りとさわや
かな目覚めをサポートし
ます。 ▶17ページ

操作取消は
(取消)を押してください。

ストリーマ 空気清浄ボタン

お部屋の空気をキレイに
します。 ▶14ページ

内部クリーンボタン

エアコン内部を乾燥させ
て、カビやニオイの発生
を抑えます。 ▶20ページ

送信部

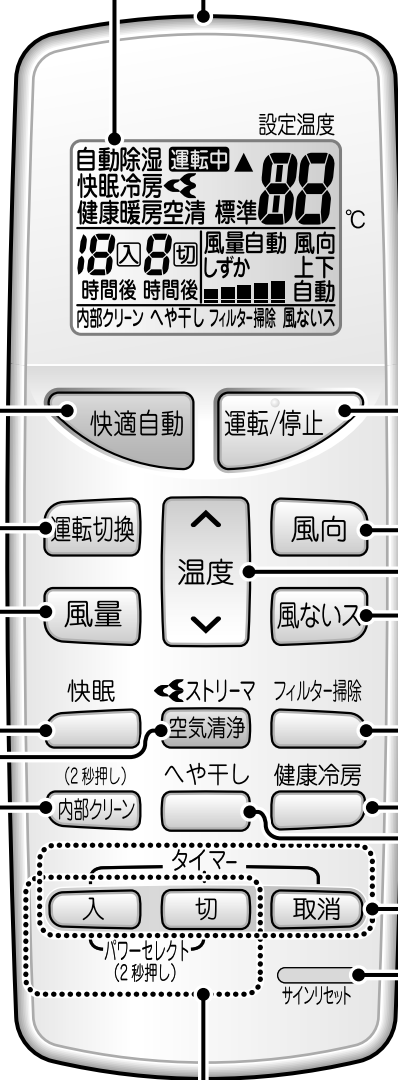

運転/停止ボタン

押すと運転、
もう一度押すと停止します。

風向ボタン

風向を調節します。
▶12ページ

温度調節ボタン

温度を調節します。
▶10, 11ページ

風ないスボタン

風向と風量を調節して、
風を直接体にあたりにく
くします。 ▶13ページ

フィルター掃除ボタン

エアフィルターについて
ホコリなどの汚れをエア
コンがキレイにします。
▶21ページ

健康冷房ボタン

屋外と室内の温度差を検知
し、体にやさしい冷房運
転をします。 ▶15ページ

へや干しボタン

室内で洗濯物を乾かし
たいときに使います。
▶18ページ

タイマーボタン

お好みの時間に運転/停
止ができます。 ▶16ページ

操作取消は
(取消)を押してください。

パワーセレクトボタン
運転時の電流を制限して、
電力消費を抑えます。
▶19ページ

サインリセットボタン
ダストボックスとストリーマ
ユニットのおそうじサイン
をリセットします。
▶25, 27ページ

運転前の準備

室内ユニット

- 光触媒集塵・脱臭フィルターを取り付ける。▶24ページ
- 電源プラグをコンセントに差し込む。
 - 各部の動作チェックを行います。

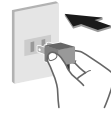

リモコン

電池を入れる

- 1 電池カバーの  マークを指で軽く押さえ、手前に引いて持ち上げる。
- 2 単4形アルカリ乾電池を2本入れ、電池カバーを閉める。
 - 単4形アルカリ乾電池以外をご使用になると正常に動作しない場合があります。

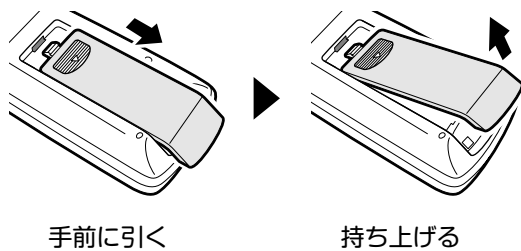

手前に引く

持ち上げる

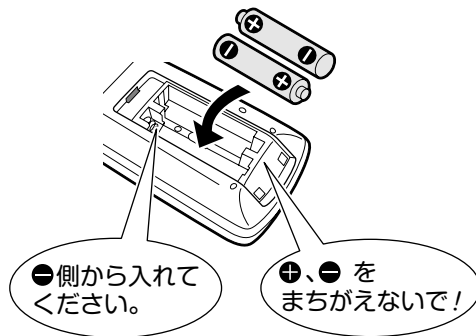

●側から入れてください。

●+、-をまちがえないで!

使いかた

- 送信部を室内ユニットの受信部に向けてください。カーテンなど信号をさえぎるものがあると作動しないことがあります。
- 送信できる距離は約7mです。

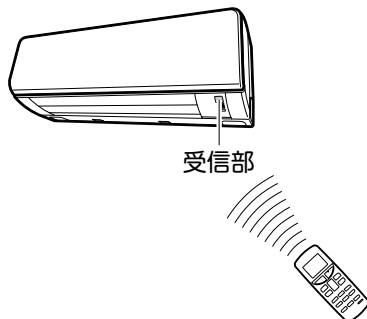

受信部

■ 壁などに取り付ける場合

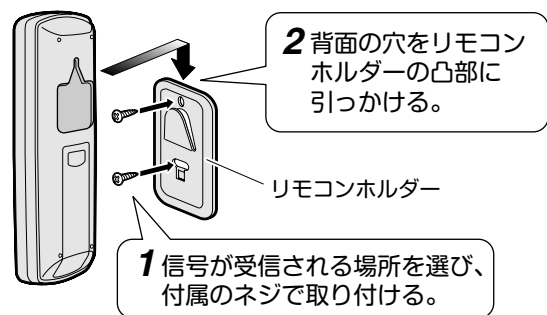

2 背面の穴をリモコンホルダーの凸部に引っかける。

リモコンホルダー

1 信号が受信される場所を選び、付属のネジで取り付ける。

別売品のワイヤードリモコン接続時、ワイヤードリモコンからはおそうじサインをリセットできません。付属のリモコンでリセットしてください。

リモコンについて

- 落としたり水にぬれないようにしてください。(リモコンが破損することがあります。)
- 汚れが気になるときはやわらかい布でからぶきしてください。



リモコン

電池について

- 交換の目安は約1年ですが、リモコンの表示部が薄くなり受信されにくくなりましたら、2本同時に新しい単4形アルカリ乾電池と交換してください。
- 付属の乾電池は、最初にご使用いただくために用意しているもので、1年に満たないうちに消耗することがあります。



電池

エアコンに運転をまかせる

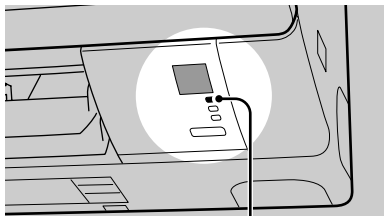

本体の運転ランプ
(緑色)

快適自動運転

ワンタッチ操作で室内・屋外温度に応じた自動運転を行います。

快適自動 を押す。

停止したいとき

運転/停止 を押す。

■ 温度を変えたいとき

温度 を押す。

| | | | | | | | |
|------|----|------|---|------|---|----|------|
| 温度設定 | 標準 | - 5℃ | ~ | 標準 | ~ | 標準 | + 5℃ |
| | | | | (※1) | | | |

(※1) 標準…室内、屋外温度から決定した温度

■ 風量を変えたいとき ▶12ページ

■ 風向を変えたいとき ▶12ページ

お知らせ

- ぴちよんくんリモコンで運転を行った場合には、快適自動運転で動作します。

快適自動運転について

- 快適自動運転を行うと、室内・屋外温度に応じて、自動で最適な温度と運転モード(除湿、冷房、暖房のいずれか)を選び、冷やし過ぎ、暖め過ぎを防止します。
- 快適自動運転の冷房では湿度を下げるため、通常の冷房に比べて風量が弱くなることがあります。
- 風量設定が「自動」のとき、除湿・冷房(快適自動で選択された場合を含む)運転を開始すると、室内ユニットにこもったニオイが出るのを抑える機能が働くため、すぐに風が出ません。約40秒お待ちください。(ニオイないス)
- お好みに合わないときは運転モードを変更してください。

運転モードを設定する

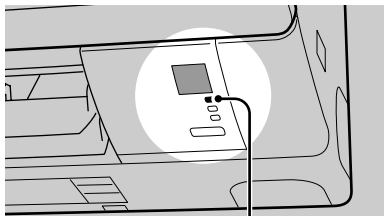

本体の運転ランプ
(緑色)

運転モードを選ぶ

自分に合ったお好みの運転を選べます。

1 運転/停止 を押し、運転モードを選ぶ。

- 押すごとに下記のように運転モードが切り換わります。

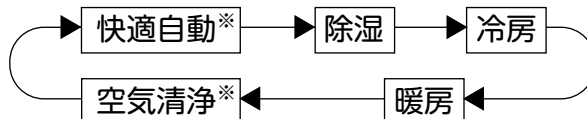

※リモコン表示は「自動」「空清」です。

2 運転/停止 を押す。

停止したいとき

運転/停止 を押す。

- 次回 運転/停止 を押すと前回と同じ内容で運転します。

■ 温度を変えたいとき



を押す。

■ 風量を変えたいとき ▶12ページ

■ 風向を変えたいとき ▶12ページ

| 運転モード | 温度設定 |
|-------|--------------------------------|
| 快適自動 | 標準 - 5℃ ~ 標準 ~ 標準 + 5℃ (※1) |
| 除湿 | 標準 - 3℃ ~ 標準 (※2) |
| 冷房 | 18℃~ 32℃ |
| 暖房 | 14℃~ 30℃ |
| 空気清浄 | 設定温度は変えられません。 |

(※1) 標準…室内、屋外温度から決定した温度

(※2) 標準…除湿運転開始時の室内温度

除湿運転について

- 除湿した冷たい空気に暖かい空気を混ぜ合わせて、室内温度の低下を抑えながら湿気を取り除きます。(再熱除湿)
- 屋外温度10℃未満では、冷房と暖房を適切に制御して除湿運転を行います。

空気清浄運転について

- 温度は変えられません。
- 送風運転としてもご使用できます。

風を調節する



お知らせ

- 設定温度よりも高く(低く)なると風量が弱くなり、フラップは停止します。風向上下を設定しているときはフラップが上向きで停止します。
- フラップの可動範囲は運転モードに応じて異なります。空気清浄運転の場合、フラップの最大可動範囲内で調節できます。

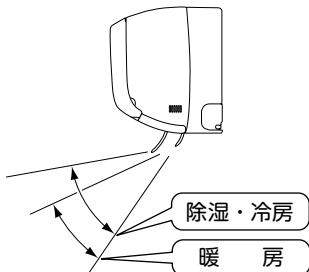

お願い

- 上下の風向調節は必ずリモコンで行ってください。フラップを無理に手で操作すると、正しく動かなくなることがあります。
- 左右風向を変えるときは、風向が上向きだと指が入らないことがあります。リモコンで上下風向を下向きに調節してから左右風向を変えてください。

風量調節

風量 を押す。

- 押すごとに下記のように風量が切り換わります。

| 運転モード | 風量設定 |
|-------|----------------------------|
| 快適自動 | 自動・しずか |
| 除湿 | 自動 |
| 健康冷房 | |
| 冷房 | |
| 暖房 | 自動・しずか 1 から 5 まで (5 段階) |
| 空気清浄 | |
| 快眠冷房 | |
| 快眠暖房 | |

風向調節

■ 上下の風向を変えたいとき

風向 を押す。

- 押すごとに設定が切り換わります。

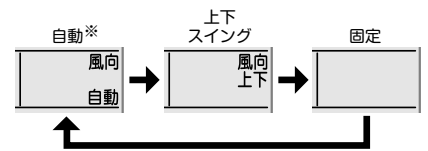

※風向自動は快適自動運転のみに使用できます。運転モードに合わせ自動でフラップ位置を調整します。

■ 左右の風向を変えたいとき

ルーバーの向きを変える。

- ① ツマミに指を引っかける。
 - ② 下に引きながら左右に動かす。
- ルーバーは左右2カ所あります。

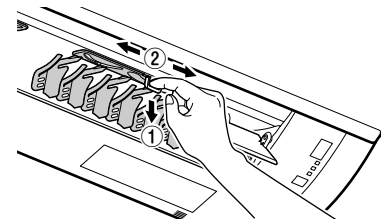

風向自動について

- 快適自動で選択された運転モードによって、フラップの向きが変わります。

| 快適自動運転時のフラップの向き(横から見た図) | | |
|--------------------------------------|---------------------------------|-----------------------------|
| 冷房 | 除湿 | 暖房 |
| <p>冷気がときどきあたるように不規則なリズムで上下に動きます。</p> | <p>風をすくい上げて、人に直接あてないようにします。</p> | <p>暖気を真下に吹き下ろし、足下を暖めます。</p> |

風をあてにくくする



風ないス

風向と風量を調節して、風が直接体にあたりにくくします。

風ないス を押す。

風量自動

- リモコンに 風ないス を表示します。
- 風量設定は「自動」になります。
- 空気清浄、へや干し運転では使用できません。

取り消したいとき

風ないス をもう一度押す。

- フラップが前回の固定位置まで移動して停止します。

風ないス運転について

- 運転モードによってフラップの向きが変わります。

フラップの向き 上向き

運転モード 除湿・冷房

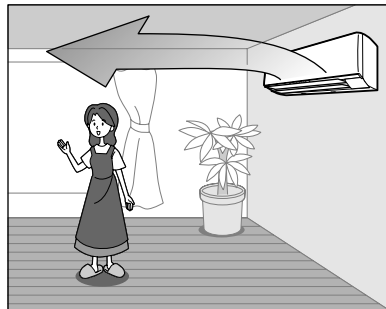

フラップの向き 下向き

運転モード 暖房

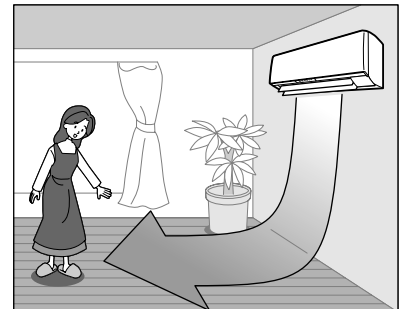

お部屋の空気をキレイにする



ストリーマ空気清浄 <単独運転>

ストリーマ放電の分解力でカビやアレル物質を抑え、お部屋の空気をキレイにします。

停止中に **ストリーマ 空気清浄** を押す。

■ ストリーマを解除したいとき

ストリーマ 空気清浄 をもう一度押す。

- リモコンの **ストリーマ** 表示が消灯します。
- 送風運転になります。

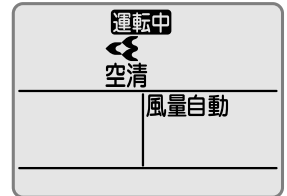

ストリーマ 表示が点灯します。

ストリーマ空気清浄 <併用運転>

空調運転をしながら空気もキレイにします。

運転中に **ストリーマ 空気清浄** を押す。

■ ストリーマを解除したいとき

ストリーマ 空気清浄 をもう一度押す。

- リモコンの **ストリーマ** 表示が消灯します。
- もとの運転モードに戻ります。

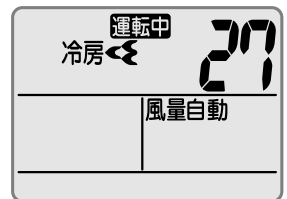

ストリーマ 表示が点灯します。

停止したいとき

運転/停止 を押す。

- 運転ランプが消灯します。

■ 風量を変えたいとき ▶12ページ

■ 風向を変えたいとき ▶12ページ

ストリーマ空気清浄運転について

- 運転中に風量が弱くなったとき、吹出口からごく微量のオゾンのニオイがするのを防ぐため、ストリーマ放電を停止する場合があります。

体にやさしい冷房運転をする



健康冷房

屋外と室内の温度差を検知し、体にやさしい冷房運転をします。

冷房運転中に **健康冷房** を押す。

- リモコンに **健康** を表示します。
- エアコンが設定温度を自動で決めます。温度は設定できません。
- 風量は自動となります。

取り消したいとき

健康冷房 **健康冷房** をもう一度押す。

- 冷房運転に戻ります。

健康冷房運転について

- 室内と屋外を出入りするときに、温度差が大きいと体調悪化の原因となることがあります。これを防ぐため、屋外温度と室内温度の差が、体にやさしい温度差となるよう、エアコンが設定温度を自動で決めます。

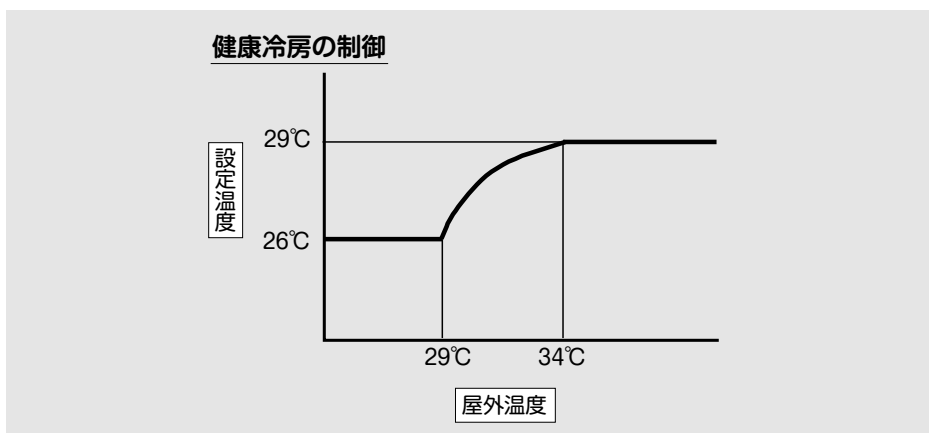

- 屋外温度が高いときは設定温度も高くなりますので、暑く感じる場合があります。
- お好みに合わないときは、健康冷房を取り消してください。

はじめに

基本の使いかた

便利な機能

お手入れ

困ったとき

タイマーを使う



タイマー

お好みの時間に運転開始/停止ができます。

■ 入タイマーの場合

入 を押す。

■ 切タイマーの場合

切 を押す。

- 押すごとに1時間きざみで設定できます。
(入タイマー……1～12時間)
(切タイマー……1～9時間)

予約を取り消したいとき

取消 を押す。

- 本体のタイマーランプが消灯します。
- 入タイマー予約、切タイマー予約の両方を取り消します。

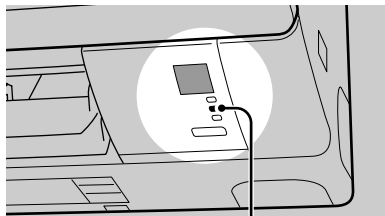

本体のタイマーランプ
(橙色)

タイマー運転について

- 入タイマーを予約すると、その時間にリモコンの設定温度となるように、最長約1時間前から運転を始めます。(おはよう予約)

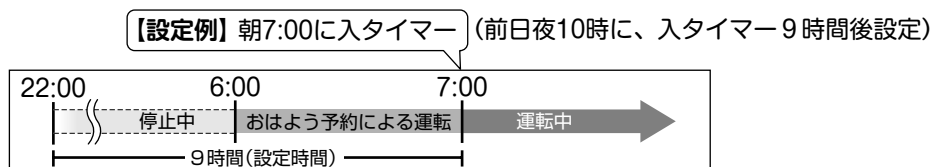

- 切タイマーを予約した場合、運転停止する時間が、設定時間からずれることがあります。
- 一度入タイマーを予約すると、設定時間は記憶され、次回予約時は記憶された設定時間が最初に表示されます。
ただし、切タイマーは記憶されません。
- 快眠運転との併用はできません。

お願い

- タイマーランプが点滅し続けたら、ストリーマユニットのお手入れをしてください。▶24、25ページ
- 次のような場合には、再設定をしてください。
(設定した時間がリセットされます。)
 - 電源プラグをコンセントから抜いたとき
 - 停電したとき
 - ブレーカーが作動したとき
 - リモコンの電池を交換したとき

組合せ予約について

- 切タイマーと入タイマーを組み合わせると予約ができます。下記の例を参考にしてください。

(例)

- 運転中のエアコンを引き続き1時間運転。それから7時間停止させた後、運転を再開させたいとき。

8 入 **!** 切
時間後 時間後

- 2時間後に運転を開始し、その3時間後に運転を停止させたいとき。

2 入 **5** 切
時間後 時間後

快眠をサポートする



快眠

就寝中の室内温度をコントロールして、快い眠りとさわやかな目覚めをサポートします。

冷房・暖房運転中に **快眠** を押し、**睡眠時間の設定をする。**

- 押すごとに1時間きざみで設定できます。(1~12時間)

取り消したいとき

取消 を押す。

- もとの運転モードに戻ります。

快眠運転について

- 一度快眠運転を行うと、設定された時間は次回も記憶されています。
- タイマー運転との併用はできません。
- 直接体に風があたりにくいように風向を設定してください。
- 快眠運転は、約3時間かけて設定温度を2℃下げていき、設定時刻の約1時間前から設定温度を1℃上げていきます。(V字型温度制御)

快眠運転の制御 (睡眠時間6時間の場合)

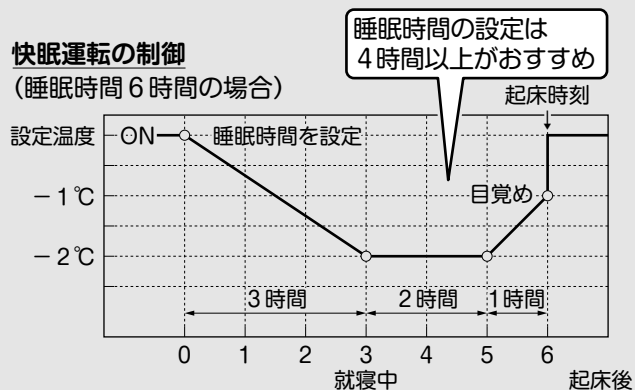

お願い

- 次のような場合には、再設定をしてください。
(設定した時間がリセットされます。)
- 電源プラグをコンセントから抜いたとき
- 停電したとき
- ブレーカーが作動したとき
- リモコンの電池を交換したとき

はじめに

基本の使いかた

便利な機能

お手入れ

困ったとき

洗濯物をお部屋で乾かす



お部屋に人がいないときにご使用ください。
室内温度や湿度がお好みに合わないときがあります。



へや干し

室内干しの洗濯物を乾かしたいときに使います。

へや干し

 を押す。



- リモコンにへや干しを表示します。
- 設定時間運転後、自動的に運転停止します。
(初期設定：3時間)
- 温度・風量は変えられません。

■ 運転時間を変えたいとき

 を押す。



- 押すごとに1時間きざみで設定できます。
(1～9時間)

取り消したいとき

へや干し

 をもう一度押す、

または  ・  のどちらかを押す。

- 運転ランプが消灯します。

■ 風向を変えたいとき [▶12ページ](#)

お願い

- 室内ユニットの吸込口、吹出口に洗濯物をかけないでください。能力低下や故障の原因になることがあります。

へや干し運転について

- 室内・屋外温度に応じて自動的に除湿・冷房・暖房を選びます。
- へや干し運転中は洗濯物を乾かすのに適した温度になりますので、室内環境はお好みに合わないことがあります。
- 冬にへや干し運転を行うと、窓や壁に結露することがあります。
- 洗濯物の量や衣服の生地によって、また室内・屋外の温度・湿度によっては十分に乾かないことがあります。その場合はへや干し運転時間を延長してください。

電力消費を抑える設定にする



パワーセレクト 初期設定「切」

運転時の電流を制限して(※)、電力消費を抑える機能です。

※除湿・冷房運転時は運転電流の約85%以内、暖房運転時は最大電流の約85%以内
各機種種の運転電流値 ▶38ページ

入 を約2秒間押す。

- 「入」に設定すると「ピー、ピー」と音が鳴り、表示ランプが暗くなります。(リモコンに表示されないため本体の表示ランプで確認してください。)

取り消したいとき

切 を約2秒間押す。

- 「切」に設定すると「ピピー」と音が鳴ります。

お知らせ

- パワーセレクト「入」のときにリモコンの信号を受信すると、運転ランプとタイマーランプが点滅します。

パワーセレクトについて

- 電流を制限するため、設定した風量よりも弱くなる場合があります。
- 能力に制限をかけるため、冷えない、暖まらない場合があります。
- 能力を必要としない運転時には、電力消費が変わらない場合があります。

エアコン内部のカビやニオイを抑える



お部屋に人がいないときにご使用ください。
室内温度や湿度がお好みに合わないときがあります。



■ 内部クリーン運転中

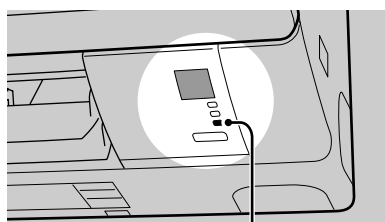

内部クリーン・おそうじランプ (緑色)

お知らせ

- 内部クリーン運転中は、ストリーマ放電も行います。
- ストリーマ放電を行いながらエアコン内部を乾燥させるので、エアコン内部のカビやニオイの発生を抑えます。付着したホコリやカビを取り除く機能ではありません。

お願い

- 内部クリーン・おそうじランプが点滅しているときは、ダストボックスをお手入れし、おそうじサインをリセットしてください。▶26, 27ページ

内部クリーン

リモコン操作でエアコン内部を乾燥させる運転を行い、カビやニオイを発生しにくくします。

停止中に **内部クリーン** (2秒押し) を約2秒間押す。

- リモコンに内部クリーンが2回点滅した後、通常表示に戻ります。
- 約120分間運転を行います。



自動内部クリーン 初期設定「切」

「入」に設定すると、運転停止時に毎回自動でエアコン内部を乾燥させる運転を行い、カビやニオイを発生しにくくします。

自動内部クリーン「入」に設定する

運転中に **内部クリーン** (2秒押し) を約2秒間押す。

- リモコンに自動内部クリーンが表示されます。
- 除湿・冷房運転停止後、自動で内部クリーン運転を開始します。



設定を取り消すときはもう一度 **内部クリーン** (2秒押し) を約2秒間押します。(押すごとに「入」「切」が変わります。)

- リモコンの内部クリーンは消灯します。

途中で停止したいとき

運転/停止 を2回押す。

- 内部クリーン・おそうじランプが消灯し運転を停止します。

内部クリーン運転について

- 送風運転と暖房運転で乾燥させます。
- 屋外温度が24℃以上または室内温度が高くなったときは、暖房運転を行いません。
- エアコン内部の乾燥効果を高めるため、内部クリーン運転中は、フラップが閉じている時間があります。

自動内部クリーンについて

- 快適自動運転停止後も、運転モードが除湿・冷房のときは、自動で内部クリーン運転を行います。
- 切タイマーで停止したときは、自動内部クリーン運転は行いません。
- 「入」設定後、内部クリーン・おそうじランプは下記のようになります。

| | 内部クリーン・おそうじランプ |
|-----------|----------------|
| エアコン運転中 | 点灯 |
| エアコン停止中 | 消灯 |
| 内部クリーン運転中 | 点灯 |

フィルターを掃除する



■ フィルター掃除運転中

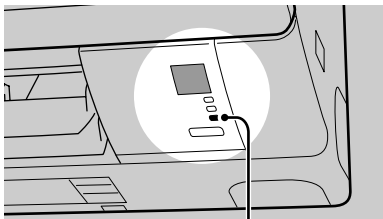

内部クリーン・おそうじランプ (緑色)

お知らせ

- エアフィルターに油汚れやタバコのヤニが付着する環境では、フィルター掃除運転では汚れを取りきれない場合があります。
- フィルター自動掃除を「切」にしている場合、フィルター掃除運転を毎日行わないとフィルターのゴミが取りきれない場合があります。

お願い

- 内部クリーン・おそうじランプが点滅しているときは、フィルター掃除運転できません。ダストボックスをお手入れし、おそうじサインをリセットしてください。▶26, 27ページ

フィルター掃除

汚れが気になるときリモコン操作でエアフィルターのお掃除ができます。

停止中に  を押す。

- リモコンに **フィルター掃除** が2回点滅した後、通常表示に戻ります。
- フィルター掃除運転時間は、最長約8分です。



フィルター自動掃除 初期設定「入」



エアフィルターのお掃除をエアコンが自動で行います。

フィルター自動掃除「入」に設定する

フィルター掃除  を約2秒以上長押ししながら  を押す。

- リモコンに **フィルター掃除** が表示されます。
- 運転時間に応じて(約1日に1度)フィルター掃除運転を行います。



設定を取り消すときはもう一度  を約2秒以上長押ししながら  を押す。







- リモコンの **フィルター掃除** が消灯します。

フィルター掃除運転について

- エアフィルターのゴミをダストボックスに集め取る運転です。
- エアフィルターは、取り外してお手入れもできます。▶23ページ
- 室内温度が10℃以下のときは、エアフィルターを保護するためフィルター掃除運転を行いません。

フィルター自動掃除について

- 積算で約1日運転した後に運転を停止すると、フィルター掃除運転を行います。
- 24時間以上、運転を続けると運転を中断してフィルター掃除運転を行います。終了後、運転を再開します。

-  の長押し時間が短いと   を押してもフィルター自動掃除が「入」または「切」に設定できません。もう一度  を約2秒以上長押ししながら   を押してください。

内部クリーン・おそうじランプについて

- フィルター掃除運転中に冷房運転などを開始すると、内部クリーン・おそうじランプが消灯し、運転ランプが点灯しますが、フィルター掃除運転が終了するまで、運転を開始しません。

| | | 内部クリーン・おそうじランプ |
|-------------|---------------|--------------------------------|
| エアコン 運転中 | フィルター自動掃除 「入」 | 消灯 ^{※1} ^{※2} |
| | フィルター自動掃除 「切」 | 消灯 ^{※2} |
| エアコン 停止中 | フィルター自動掃除 運転中 | 点灯 |
| | フィルター掃除 運転中 | 点灯 |
| | フィルター掃除 停止中 | 消灯 |

※1…24時間以上運転を続けてフィルター自動掃除に切り換わったとき、内部クリーン・おそうじランプは点灯します。
※2…自動内部クリーン設定が「入」の場合は点灯します。

はじめに

基本の使いかた

便利な機能

お手入れ

困ったとき

お手入れのしかた

よりキレイに
ご使用いただくために

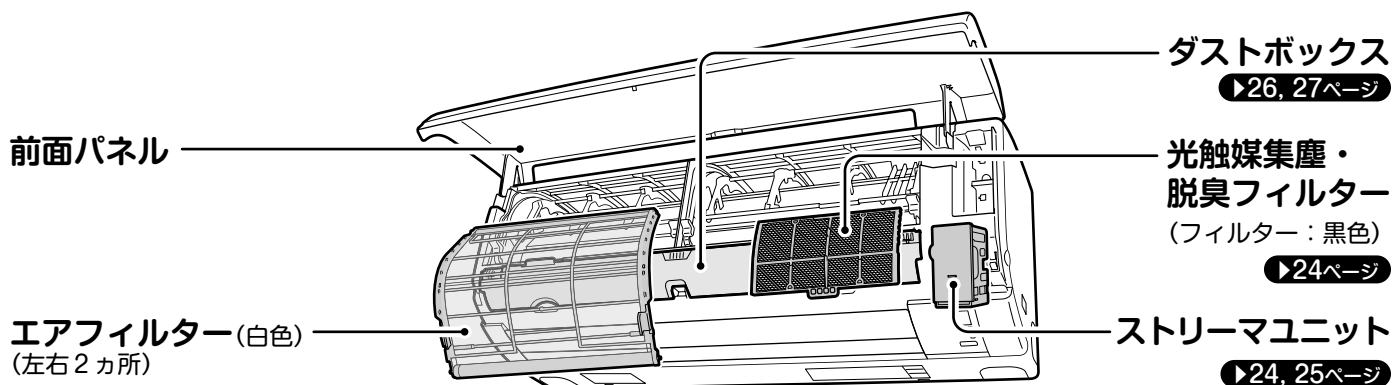

前面パネル

汚れが気になるときに **ふき取り** または **水洗い**

- 水または液体中性洗剤を含ませたやわらかい布で軽くふく。
- 水洗いをした場合は、水気をよくふき取り、日陰でよく乾かす。

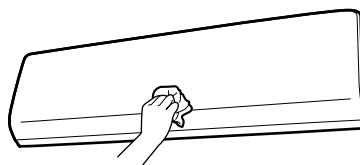

前面パネルの取外し

⚠ 注意

- 前面パネル脱着の際は、丈夫で安定している台を使用し、足元に十分注意してください。
- 前面パネルが落ちないようにしっかりと手で支えて操作してください。

- 1 前面パネルの両側に指をかけて、前面パネルが止まる位置まで開ける。

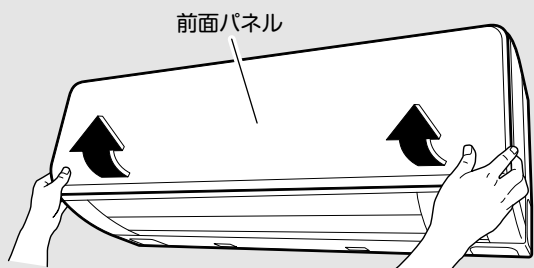

- 2 前面パネルをさらに開きながら左側へスライドし、手前に引いて左側の回転軸を外す。同様に右側の軸も外す。

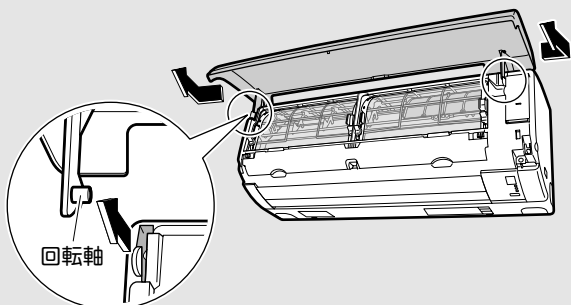

前面パネルの取付け

- 1 前面パネルの左右の回転軸を室内ユニットの軸穴に合わせて取り付ける。

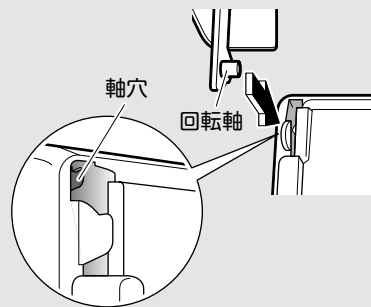

- 2 前面パネルをゆっくり閉じ、両端を押した後、中央を押す。

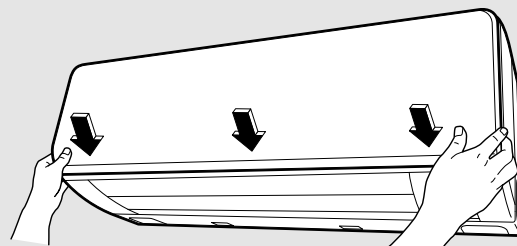

前面パネルが、確実に取り付けられていることを確認してください。

⚠ 注意

- お手入れの前には必ず運転を停止し、電源プラグを抜くかブレーカーを切ってください。
- 室内ユニットの金属部に手を触れないでください。(けがの原因)
- 次のものは使わないでください。(変形、変色、傷の原因)
 - ・40℃以上のお湯
 - ・ベンジン・ガソリン・シンナーなどの揮発性のもの
 - ・みがき粉・タワシなどのかたいもの

エアフィルター(白色)

フィルター自動掃除「入」でご使用いただく場合は、基本的にお手入れ不要です。▶21ページ
 エアフィルターに油汚れやタバコのヤニが付着している、フィルター自動掃除「切」にしている場合など、汚れが気になるときにお手入れしてください。

汚れが気になるときに **掃除機** または **水洗い**

- 掃除機でホコリを吸い取る。
- 汚れがひどいときは、液体中性洗剤を溶かしたぬるま湯で洗う。
- 水洗い後は、軽く水切りする。(フィルターはしぼらない。)
- たるみやシワをのばし、日陰でよく乾かす。

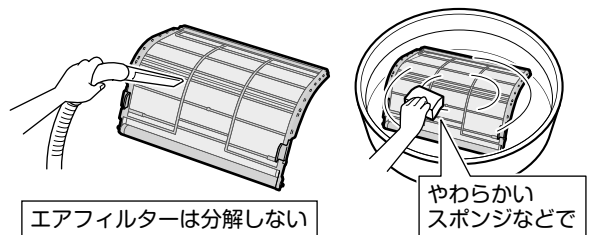

エアフィルターの取外し

- 1 前面パネルを開ける。
- 2 フィルターロック(黄色)に指をかけて、下方向へ引き下げる。
 - フィルターロック(黄色)のツマミは左右各2カ所にあります。

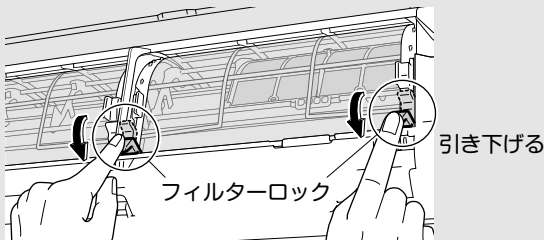

- 3 エアフィルターを引き出す。
 - 左右の取っ手(青色)を持ち、少し手前に持ち上げる。
 - そのまま下方向へ引き出す。

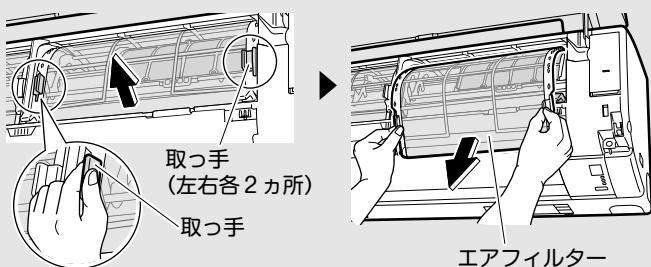

エアフィルターの取付け

- 1 左右の取っ手(青色)を持ち、レールに沿って差し込む。
- 2 フィルターロック(黄色)を「カチッ」と音がするまで押し上げる。

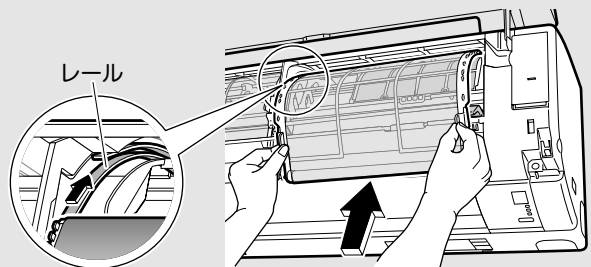

確実にロックされていないと前面パネルが破損するおそれがあります。

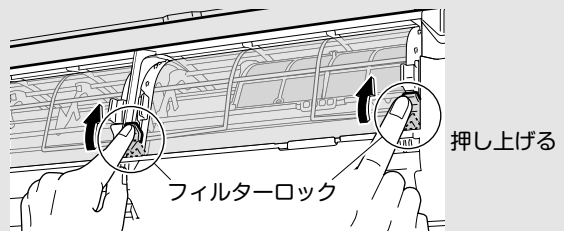

- 3 前面パネルを閉じる。

エアフィルターが正しく動作することを確認するため、フィルター掃除運転を行ってください。▶21ページ

はじめに

基本の使いかた

便利な機能

お手入れ

困ったとき

光触媒集塵・脱臭フィルター(黒色)

汚れが気になるときに **掃除機**

- 掃除機でホコリを吸い取る。

水洗いすると使えなくなります。

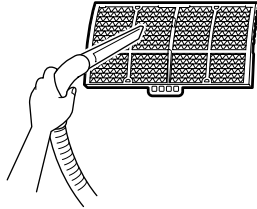

光触媒集塵・脱臭フィルターの取外し

- 1 前面パネルを開ける。▶22ページ
- 2 右側のエアフィルターを外す。▶23ページ
- 3 ツマミを持ち、取り外す。

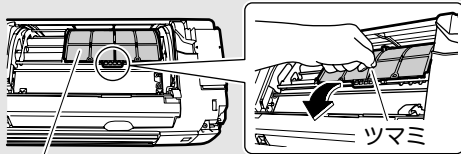

光触媒集塵・脱臭フィルター

光触媒集塵・脱臭フィルターの取付け

- 1 ツマミを持ち、脱臭フィルター枠の四隅をしっかりと固定部に取り付ける。

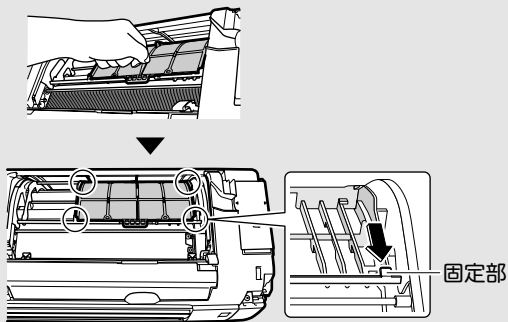

正しく取り付けられていないとフィルター掃除運転が正常に行えません。

- 2 右側のエアフィルターを取り付ける。
- 3 前面パネルを閉じる。

エアフィルターが正しく動作することを確認するため、フィルター掃除運転を行ってください。▶21ページ

ストリーマユニット

- タイマーランプが点滅し続けたら、またはシーズンに1度

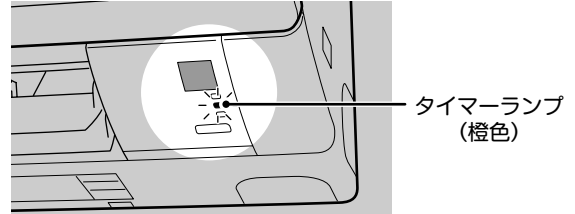

タイマーランプ
(橙色)

ストリーマおそうじサインについて

1800時間以上運転するとタイマーランプが点滅してお知らせします。ストリーマおそうじサイン点滅中はストリーマ放電できません。

ストリーマユニットの取外し

- 1 前面パネルを開ける。▶22ページ
- 2 ストリーマユニットのツマミを持ち、手前へ引き出す。

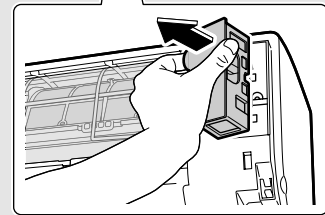
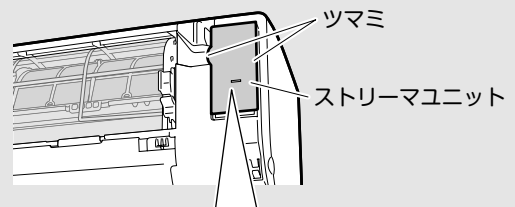

ストリーマユニットの取付け

- 1 ストリーマユニットをもとどおり取り付ける。

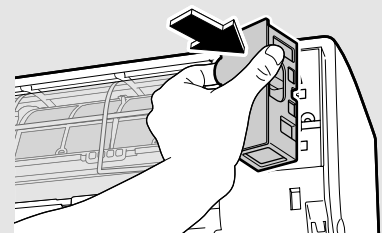

- 2 前面パネルを閉じる。

電源プラグを抜くか
ブレーカーを切る



つけおき **ふき取り** **ゴム手袋使用**

- ①ぬるま湯または水につけおきする。(約1時間)
- ②綿棒またはやわらかい布で汚れを落とす。(ゴム手袋使用)
- ③流水ですすぎ、水気を切る。
- ④風通しのよい日陰で乾燥する。(約1日)

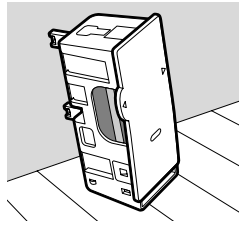
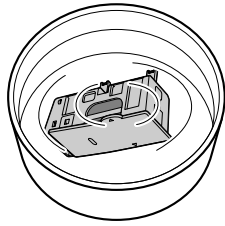

**お手入れ
終了後** **ストリーマおそうじ
サインリセット**

お手入れ後、電源プラグを
差し込むかブレーカーを
入れ、運転しない状態で

サインリセット を押す。▶8ページ

- ストリーマおそうじサインが
消灯します。

■ 針にゴミが付着している場合

針に付着したゴミを、綿棒などのやわらかいものに水や液体中性洗剤を
しみ込ませて軽くふき取ってください。

ゴミをふき取る際は、針が変形しないように注意してください。

針が変形すると脱臭能力が低下します。

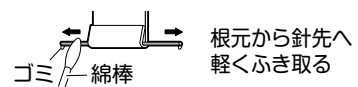
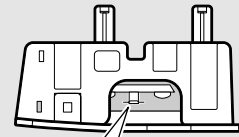

お願い

- 汚れがひどいときは、液体中性洗剤を溶かしたぬるま湯または水につけおきしてください。
- 液体中性洗剤は洗剤の注意書きに記載された方法で使用し、使用後は洗剤が残らないように十分に水洗いしてください。
- 粉末洗剤やアルカリ性・酸性洗剤を使用したり、かたいタワシなどでこすらないでください。
(変形、破損、金属部のサビの原因)
- 布などのせんいクズが残らないようにしてください。(誤作動の原因)
- ストリーマユニットは分解しないでください。

はじめに

基本の使いかた

便利な機能

お手入れ

困ったとき

お手入れのしかた

(つづき)

ダストボックス

■ 内部クリーン・おそうじランプが点滅し続けたら

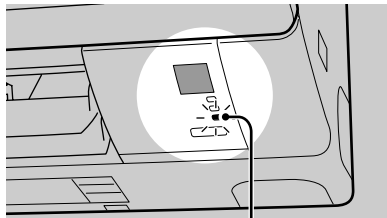

内部クリーン・
おそうじランプ(緑色)

ダストボックスおそうじサインについて

● フィルター掃除運転(自動・手動)によりダストボックス内にホコリがたまる、またはダストブラシが汚れると、内部クリーン・おそうじランプが点滅してお知らせします。

ダストボックスおそうじサイン点滅中は、フィルター掃除運転ができません。

電源プラグを抜くかブレーカーを切る



ダストボックス／ダストブラシの取外し

1 前面パネルを開ける。▶22ページ

2 左右2カ所の固定ツマミ(青色)を解除側にし、ダストボックスを両手でゆっくり引き出す。



3 ダストボックスの裏側にある「PUSH」が手前にくるよう持ち替える。

4 ダストボックスを分解する。

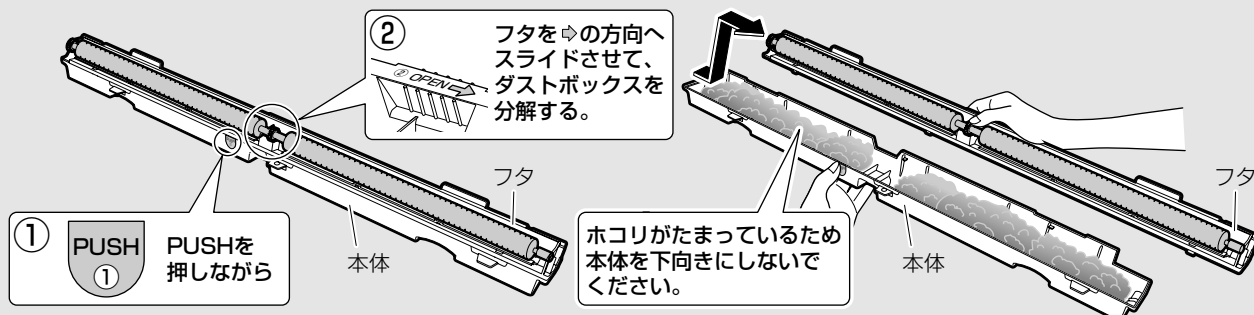

5 ダストブラシを取り出す。

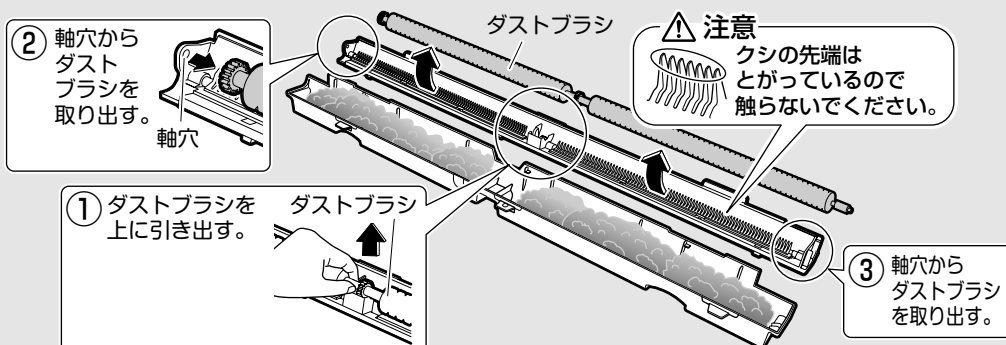

掃除機 または 水洗い

- ダストボックスとダストブラシのホコリを掃除機で吸い取る。
- 水洗いをした場合は、日陰でよく乾かす。

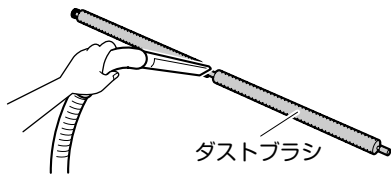
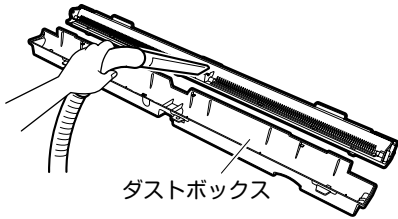

- ダストブラシは取り外せません。

お手入れ 終了後 ダストボックス おそうじサインリセット

お手入れ後、電源プラグを差し込むかブレーカーを入れ、運転しない状態で

を押す。▶8ページ サインリセット

- ダストボックスおそうじサインが消灯します。

ダストボックス／ダストブラシの取付け

1 ダストブラシを取り付ける。

① 軸穴にダストブラシを取り付ける。



ダストブラシは確実に取り付いていることを確認してください。ダストブラシが回転せず、運転しなくなる場合があります。

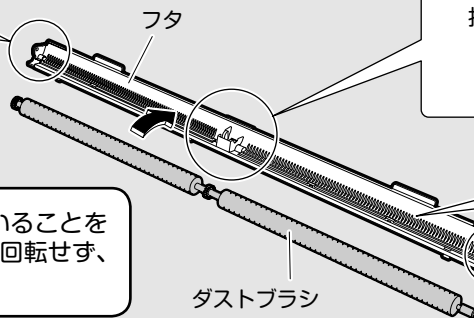

③ ダストブラシを押し込む。

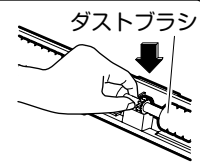

⚠ 注意
クシの先端はとがっているので触らないでください。

② 軸穴にダストブラシを取り付ける。

2 ダストボックスを閉じる。

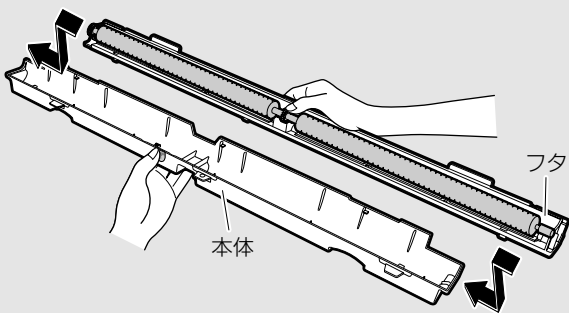

フタをスライドし、マークを合わせる

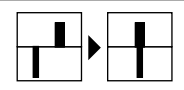

3 ダストブラシが奥側になるように、ダストボックスを両手で持ち、本体に押し込んで取り付ける。

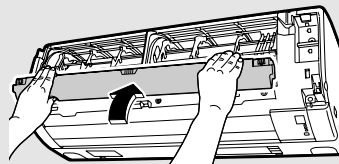

固定ツマミ(左右2カ所)をロック側にする。確実に固定されていないと正常にフィルター掃除運転を行いません。

4 左右の固定ツマミをロック側にする。

5 前面パネルを閉じる。

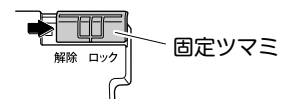
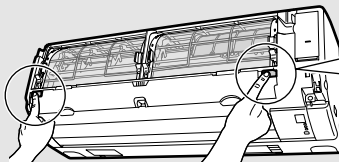

よくあるご質問

お問い合わせの前に
まずご確認ください。

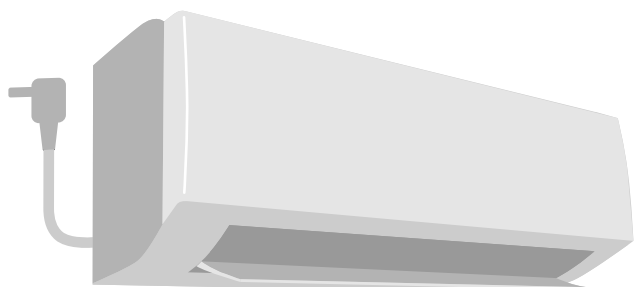

運転を停止しても運転し続ける

- フィルター掃除運転、または内部クリーン運転をしているためです。

▶20, 21ページ

冷えない・暖まらない

- お部屋の温度が設定温度に近づくと能力を抑えて運転する機能が働くためです。お好みに合わないときは設定温度を変えてください。
- 室内ユニットの真下や横に家具があると、センサーが設定温度に近づいたと誤認識することがあります。大きな家具など室内ユニットに近づけ過ぎないようにしてください。
- 屋外温度が低いときに暖房運転すると、室外熱交換器に付着した霜を取り除く運転を行うことがあります。(霜取り運転)
霜取り運転が終わると自動的に暖房運転を再開しますので、3～10分間お待ちください。
- パワーセレクトが「入」に設定されていると能力を抑えた運転をします。
お好みに合わない場合は「切」にしてください。

▶19ページ

室外ユニットから水や湯気が出る(霜取り運転)

- 屋外温度が低いときに暖房運転すると、室外熱交換器に付着した霜を取り除く運転を行うことがあります。このとき、溶け出した霜が水や湯気となって出るためです。

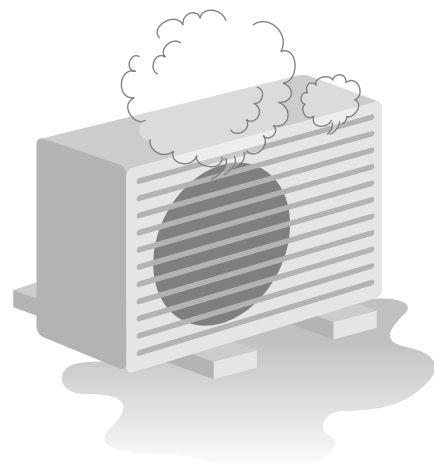

運転中に停電になったら

通電後  を押して運転を再開してください。

雷が鳴り始めたら

落雷のおそれがあるときは、運転を停止し、電源プラグを抜くか、ブレーカーを切ってください。

長期間使わないとき

- ① 晴れた日に内部クリーン運転をして、内部をよく乾燥させる。
(内部クリーン運転のしかた ▶20ページ)
 - ② 運転停止後、電源プラグを抜くか、エアコン専用のブレーカーを切る。
 - ③ リモコンの電池を取り出す。
- 再び使用する場合は、電源プラグをコンセントに差し込む、またはブレーカーを入れてください。各部の動作チェックを行います。

故障かな？と思ったら

修理のご依頼やお問い合わせの前に、以下の内容を確認してください。

それでもまだ異常があるときは、**お買い上げの販売店**または**ダイキンお客様ご相談窓口**にご相談ください。

▶36ページ

| このようなときに | | 説明・調べる場所 | |
|---------------------|---|---|---|
| 運転つながらない | 運転を停止してすぐに再運転したとき | 故障ではありません | ● エアコンを保護するためです。 約3分間お待ちください。 |
| | 運転モードを変更したとき | | |
| | フィルター掃除運転中に運転したとき | ● エアフィルターを正常な位置に戻しています。 フィルター掃除運転中は運転モードを設定してもフィルター掃除運転が終了するまで運転を開始しません。 約4～8分間お待ちください。 | |
| | 運転しない 【運転ランプが消えている】 | お調べください | ● ブレーカーまたはヒューズが切れていませんか？ ● 電源プラグが外れていませんか？ ● 停電ではありませんか？ ● リモコンの電池は入っていますか？ |
| 運転しない 【運転ランプが点滅】 | ● 電源プラグまたはブレーカーでいったん電源を切り、リモコンで再度運転をしてください。 それでも運転ランプが点滅する場合は、エラーコードをご確認のうえ、お買い上げの販売店またはダイキンお客様ご相談窓口にご連絡ください。 ▶34, 35ページ (電源プラグを抜くか、ブレーカーを切ってください。) | | |
| 運転が止まる | 途中で運転が止まる 【運転ランプは点灯】 | 故障ではありません | ● 電圧が急に大きく変動した場合、製品保護のため、停止することがあります。約3分後自動的に運転を再開します。 ● 屋外温度が低いときに暖房運転すると、室外熱交換器に霜が付き暖房能力が低下します。このようなとき、霜取り運転のため、暖房運転が停止し、風も止まります。 この霜取り運転(3～10分間)が終わると自動的に暖房運転を再開します。 |
| | 途中で運転が止まる 【時刻入タイマー運転中】 | | ● 入タイマーを予約すると、その時刻にリモコンの設定温度になるように、最長約1時間前から運転を始めます。この間にリモコンを操作すると、停止するようになっています。リモコンで再度運転してください。 |
| | 途中で運転が止まる 【運転ランプが点滅】 | お調べください | ● 室内ユニットや室外ユニットの吸込口、吹出口をふさいでいませんか？ 運転を停止し、電源プラグを抜くか、ブレーカーを切ってから障害物を取り除き、リモコンで再度運転してください。 それでも運転ランプが点滅する場合は、エラーコードをご確認のうえ、お買い上げの販売店またはダイキンお客様ご相談窓口にご連絡ください。 ▶34, 35ページ (電源プラグを抜くか、ブレーカーを切ってください。) |
| 運転し続ける | 除湿・冷房運転を停止しても運転し続ける | 故障ではありません | ● 自動内部クリーン運転を行っているためです。 自動内部クリーン運転を途中で止めたいとき ▶20ページ (お好みに合わないときは、自動内部クリーン「切」にしてください。) |
| | 運転を停止しても運転し続ける | | ● フィルター掃除運転をしているためです。 約4～8分間お待ちください。 ▶21ページ |

はじめに

基本の使いかた

便利な機能

お手入れ

困ったとき



故障かな?と思ったら

(つづき)

修理のご依頼やお問い合わせの前に、以下の内容を確認してください。

それでもまだ異常があるときは、**お買い上げの販売店** または **ダイキンお客様ご相談窓口** にご相談ください。

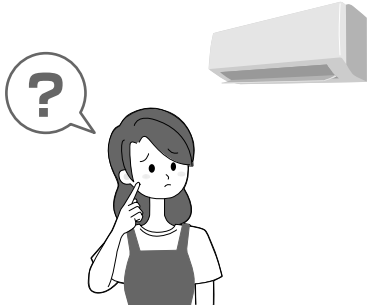
▶36ページ

| このようなときに | 説明・調べるところ |
|---|--|
| <p style="writing-mode: vertical-rl; font-weight: bold;">冷えない・暖まらない</p> <p>風が出ない</p>  | <p style="writing-mode: vertical-rl; font-weight: bold;">故障ではありません</p> <ul style="list-style-type: none"> ■ 暖房運転のとき <ul style="list-style-type: none"> ● エアコンを暖めています。1～4分間お待ちください。 ● 屋外温度が低いときに暖房運転すると、室外熱交換器に霜が付き暖房能力が低下します。このようなとき、霜取り運転のため、暖房運転が停止し、風も止まります。この霜取り運転(3～10分間)が終わると自動的に暖房運転を再開します。 ■ 除湿・冷房運転のとき <ul style="list-style-type: none"> ● 風量自動設定で、室内ユニットにこもったニオイが出るのを抑える機能が働くため、すぐに風が出ません。約40秒お待ちください。 |
| <p>風が出ている</p> | <p style="writing-mode: vertical-rl; font-weight: bold;">お調べください</p> <div style="border: 1px solid black; padding: 5px;"> <ul style="list-style-type: none"> ● 運転モードは適切ですか？ 冷やしたいとき：除湿・冷房運転 暖めたいとき：暖房運転 快適自動運転の場合は、エアコンが自動で選択します。 ● 風量設定は適切ですか？ 「しずか」「1」など弱い風量設定になっていませんか？ 風量設定を上げてください。 ● 設定温度は適切ですか？ 冷やしたいとき：設定温度を下げる 暖めたいとき：設定温度を上げる ● 風向調節は適切ですか？ フラップ(上下風向調節羽根)とルーバー(左右風向調節羽根)を設定したい方向に向けてください。 </div>  <p style="writing-mode: vertical-rl; font-weight: bold;">お調べください</p> <ul style="list-style-type: none"> ● 室内ユニットの真下や横に家具が設置されていませんか？ ● パワーセレクト「入」になっていませんか？ ● エアフィルターが汚れていませんか？ ● 室内ユニットや室外ユニットの吸込口、吹出口をふさいでいませんか？ ● 窓や扉が開いていませんか？ ● 換気扇が回っていませんか？ <p style="text-align: right;">▶19ページ</p> |

| | |
|--|--|
| <p style="writing-mode: vertical-rl; font-weight: bold;">風がイヤ</p> <p>エアコンからイヤなニオイがする</p> | <p style="writing-mode: vertical-rl; font-weight: bold;">故障ではありません</p> <ul style="list-style-type: none"> ● 除湿運転に変更した場合、一時的に湿度が上がることもあり、またニオイが発生する場合があります。 ● 室内ユニットにしみついたお部屋のニオイなどを吹き出すためです。(室内ユニットの洗浄をおすすめします。お買い上げの販売店またはダイキンお客様ご相談窓口にご相談ください。) ● ストリーマ空気清浄運転中は、微量のオゾンが発生するため、吹出口からニオイがすることがありますが、ごくわずかであり、健康に支障はありません。 ● 内部クリーン運転を行っているためです。 <p style="text-align: right;">▶36ページ</p> |
|--|--|

修理のご依頼やお問い合わせの前にもう一度お調べください。



はじめに

基本の使いかた

便利な機能

お手入れ

困ったとき

| このようにときに | 説明・調べる場所 |
|-------------------------|--|
| 音がする 「シュー」「パチパチ」という音 | ● ストリーマ放電の音です。異常ではありません。 |
| フィルター掃除運転中に「カサカサ」という音 | ● エアフィルターのホコリを取り除くため、ダストブラシがエアフィルターをこする音です。 |
| 「ギュッ」、「ギギッ」という音 | ● 運転開始時および運転停止時にフラップの位置補正をするときの音です。 |
| 「ジー」という音 | ● フラップが作動する音です。 |
| 運転中・停止中に「カチッ」という音 | ● 冷媒を制御する弁や、電気部品が作動する音です。 |
| 水の流れるような音 | ● エアコン内部に冷媒が流れているためです。 |
| 「プシュー」という音 | ● エアコン内部の冷媒の流れが切り換わる時の音です。 |
| 「ピシッ」という音 | ● 温度変化でエアコンがわずかに伸び縮みする時の音です。 |
| 「ポッコポッコ」という音 | ● お部屋を閉めきって換気扇を使用したとき、エアコン内部から聞こえてくる音です。窓を開けるか、換気扇を止めると改善されることがあります。 対策部品「ドレンホース用逆止弁」(別売品)もご用意しています。 詳しくは、お買い上げの販売店またはダイキンお客様ご相談窓口にご相談ください。 ▶36ページ |

| | |
|---------------------------|--|
| 水・霧が出る 室外ユニットから水や湯気が出る | <p>故障ではありません</p> <ul style="list-style-type: none"> ■ 暖房運転のとき <ul style="list-style-type: none"> ● 室外ユニットに付いた霜を取り除き、水や湯気として出すためです。 ■ 冷房運転などのとき <ul style="list-style-type: none"> ● 室外ユニットの冷えた配管に水滴が付き、滴下するためです。  |
| 室内ユニットから霧が出る | <ul style="list-style-type: none"> ● 冷房運転などのとき、お部屋の空気が冷風で冷やされて霧になるためです。 ● 冷房運転後に除湿運転した場合、熱交換器に付いた水分が蒸発するためです。 |

故障かな?と思ったら

(つづき)

修理のご依頼やお問い合わせの前に、以下の内容を確認してください。

それでもまだ異常があるときは、**お買い上げの販売店** または **ダイキンお客様ご相談窓口** にご相談ください。

▶36ページ

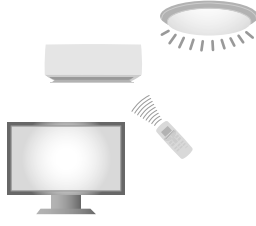
| このようなときに | 説明・調べるところ |
|--|--|
| <p>リモコン</p> <p>リモコン信号を受信しない、感度が悪い</p> <p>表示が薄い、出ない 表示が勝手に変わる</p> <p>他の電気機器が作動する</p> | <p>故障ではありません</p> <ul style="list-style-type: none"> ● 乾電池が消耗している可能性があります。すべての電池を同時に新しい単4形アルカリ乾電池に交換してください。詳細については、“運転前の準備”をご参照ください。▶9ページ ● 電子式点灯方式の蛍光灯(インバーター蛍光灯など)や、液晶テレビ、プラズマテレビがあるお部屋では、信号を受け付けにくい場合があります。このようなときには、お買い上げの販売店にご相談ください。  <ul style="list-style-type: none"> ● 乾電池が消耗しており誤作動を起こしている可能性があります。すべての電池を同時に新しい単4形アルカリ乾電池に交換してください。詳細については、“運転前の準備”をご参照ください。▶9ページ ● リモコンで他の電気機器が作動する場合は、電気機器を離すか、お買い上げの販売店にご相談ください。 |
| <p>表示ランプ</p> <p>運転を開始すると、運転ランプがしばらく点滅して点灯する</p> <p>表示ランプが暗い</p> <p>タイマーランプが点滅する</p> <p>内部クリーン・おそうじランプが点滅する</p> <p>ダストボックスをお手入れしたのに内部クリーン・おそうじランプが点滅する</p> | <p>お調べください</p> <ul style="list-style-type: none"> ● エラーコードをご確認のうえ、お買い上げの販売店にご連絡ください。▶34, 35ページ (電源プラグを抜くか、ブレーカーを切ってください。) ● パワーセレクト「入」になっていませんか? 「切」にしてください。▶19ページ ● ストリーマユニットをお手入れしてください。▶24, 25ページ ● ダストボックスをお手入れしてください。▶26, 27ページ ● おそうじサインをリセットしてください。それでも内部クリーン・おそうじランプが点滅する場合は、お買い上げの販売店またはダイキンお客様ご相談窓口にご連絡ください。▶36ページ |
| <p>ストリーマ空気清浄運転</p> <p>ストリーマユニットの金属部分にこげたような跡がある</p> <p>ストリーマ空気清浄運転できない</p> <p>ストリーマ放電の音がなくなった</p> | <p>故障ではありません</p> <ul style="list-style-type: none"> ● ストリーマ放電の跡で異常ではありません。 <p>お調べください</p> <ul style="list-style-type: none"> ● 前面パネルが開いていませんか? 前面パネルを閉じてください。▶22ページ ● ストリーマユニットは確実に取り付けられていますか? ストリーマユニットを奥まで差し込んでください。▶24, 25ページ ● ストリーマユニットの針先が汚れていませんか? 針のお手入れをしてください。▶24, 25ページ ● 設定温度に近づき風量が弱くなるとストリーマ放電は行いません。 |

修理のご依頼やお問い合わせの前に
もう一度お調べください。



はじめに

基本の使いかた

便利な機能

お手入れ

困ったとき

| このようなときに | | 説明・調べる場所 | |
|-------------------------------------|---|-----------|---|
| フィルター掃除運転 | フィルター掃除運転しない | 故障ではありません | <ul style="list-style-type: none"> ● エアコンを保護するため、室内温度が10℃以下のときには、フィルター掃除運転を行いません。▶21ページ ● 内部クリーン・おそうじランプが点滅しているためです。ダストボックスを掃除しておそうじサインをリセットしてください。▶26, 27ページ |
| | 自動でフィルター掃除運転しない | | <ul style="list-style-type: none"> ● フィルター自動掃除「切」にしているためです。フィルター自動掃除「入」にしてください。▶21ページ |
| | フィルター掃除運転が止まらない ● フィルター掃除運転を停止し、内部クリーン・おそうじランプが消えても、フィルター掃除運転を続ける | | <ul style="list-style-type: none"> ● エアフィルターを正常な位置に戻しています。約4～8分間お待ちください。 |
| | フィルター掃除運転中 エアフィルターが引っかかる ----- フィルター掃除運転中 大きな音がする | お調べください | <ul style="list-style-type: none"> ● エアフィルターのフィルター部が変形していないか確認してください。 ● エアフィルター、光触媒集塵・脱臭フィルター、ダストボックスが正しく取り付けられているか確認してください。▶23～27ページ エアフィルターのフィルター部が変形している場合は、お買い上げの販売店にご連絡ください。 |
| フィルター掃除運転を行ったのに エアフィルターに汚れが残っている | <ul style="list-style-type: none"> ● ダストボックスにホコリやゴミがたまっていないか確認してください。▶26, 27ページ ● 油汚れやタバコのヤニは取りきれない場合があります。エアフィルターのお手入れをしてください。▶23ページ | | |
| その他 | 運転停止中に室内外ユニットのファンが回る | 故障ではありません | <ul style="list-style-type: none"> ■ 運転を停止した直後 <ul style="list-style-type: none"> ● 製品保護のため約1分間は室外ユニットのファンが回ります。 ■ 運転を停止している間 <ul style="list-style-type: none"> ● 屋外温度が高いとき、製品保護のため室外ユニットのファンが回ることがあります。 |
| | 除湿運転開始時に冷風が出る | | <ul style="list-style-type: none"> ● エアコンが暖まっていないためです。 |
| | 運転中、急に動きがおかしくなる | お調べください | <ul style="list-style-type: none"> ● 運転中、本体内部に手を入れて(触れて)いませんか？手を入れると(触れると)、静電気などの影響で誤作動する場合がありますので本体内部には手を入れしないでください。 ● 雷や無線などにより誤作動する場合があります。 誤作動した場合は、電源プラグまたはブレーカーでいったん電源を切り、リモコンで再度運転をしてください。 |

運転条件について

- 右表の条件以外で運転を続けると、
- 安全装置が働き、運転が停止する場合があります。
 - 除湿・冷房運転の場合は室内ユニットに露が付き、滴下する場合があります。

| 冷房 | 暖房 | 除湿 |
|--|-----------------------------|--|
| 屋外温度 21℃～43℃ 室内温度 21℃～32℃ 室内湿度 80%以下 | 屋外温度 -10℃～24℃ 室内温度 27℃以下 | 屋外温度 18℃～35℃ 室内温度 18℃～30℃ 室内湿度 80%以下 |

運転ランプが点滅するとき

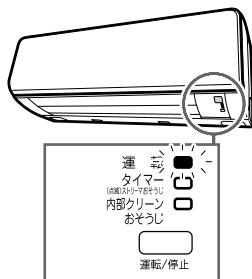

タイマーランプが点滅しているとき
▶24, 25ページ
内部クリーン・おそうじランプが
点滅しているとき ▶26, 27ページ

運転ランプが点滅するときは、電源プラグを抜く、またはブレーカーを切り、約1分後、もう一度電源を入れ、運転を行ってください。

それでも運転ランプが点滅するときは、以下の手順にしたがってエラーコードを確認し、対応を行ってください。



エラーコードを確認する

1 リモコンを室内ユニットに向けて **取消** を約5秒間押す。

- リモコンに「00」が表示されます。

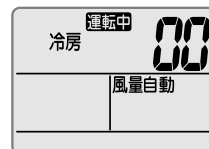

2 リモコンを室内ユニットに向けたまま **取消** を連続で押して「ピー♪」と鳴ったときのエラーコードを確認し、下表の操作と対応を行ってください。

- 該当するエラーコードの左1ケタが一致したとき、「ピピッ♪」と鳴ります。
- **取消** を約5秒間押すか、しばらくすると通常表示に戻ります。

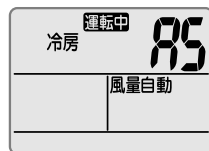

(表示例：A5)

| エラーコードと確認内容 | 操作と対応 |
|--|--|
| A5 エアフィルターが汚れていませんか？ | 運転を停止し、エアフィルターを掃除してください。 ▶23ページ その後、電源プラグを抜くか、ブレーカーを切り、もう一度電源を入れて運転してください。 |
| E7 室外ユニットに異物が入っていませんか？ | 電源プラグを抜くか、ブレーカーを切ってから、異物を取り除き、もう一度電源を入れて運転してください。 |
| F3, F6, L3, L4, L5 車などで室外ユニットの吹出口をふさいでいませんか？ | 電源プラグを抜くか、ブレーカーを切ってから、障害物を取り除き、もう一度電源を入れて運転してください。 |
| その他のエラーコード、またはエラーコードが確認できなかった場合 | — |

エラーコードは以下の順番で表示されます。

| 順番 | エラーコード |
|----|--------|
| 1 | 00 |
| 2 | U4 |
| 3 | L5 |
| 4 | E6 |
| 5 | H6 |
| 6 | H0 |
| 7 | A6 |
| 8 | E7 |
| 9 | U0 |

| 順番 | エラーコード |
|----|--------|
| 10 | F3 |
| 11 | A5 |
| 12 | F6 |
| 13 | C7 |
| 14 | A3 |
| 15 | H8 |
| 16 | H9 |
| 17 | C9 |
| 18 | CC |

| 順番 | エラーコード |
|----|--------|
| 19 | C4 |
| 20 | C5 |
| 21 | J3 |
| 22 | J6 |
| 23 | E5 |
| 24 | A1 |
| 25 | E1 |
| 26 | UA |
| 27 | UH |

| 順番 | エラーコード |
|----|--------|
| 28 | P4 |
| 29 | L3 |
| 30 | L4 |
| 31 | H7 |
| 32 | U2 |
| 33 | EA |
| 34 | AH |
| 35 | FA |

運転ランプが点灯。しばらく運転して運転ランプが点滅しないときは、そのまま使用してください。



再度、運転ランプが点滅した場合。



下記の内容をお買い上げの販売店
またはダイキンお客様ご相談窓口にご連絡ください。▶36ページ

ご連絡いただきたい内容

1. 品名 ルームエアコン
2. 機種名 室内ユニット参照
3. お買い上げ年・月・日
4. エラーコード
5. お名前・ご住所・電話番号
6. 室外ユニットの設置場所

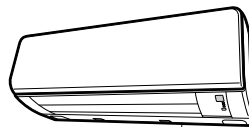

機種名

お知らせ

- その他動作が気になる場合は、「故障かな?と思ったら」をご確認ください。▶29~33ページ

保証とアフターサービス

必ずお読みください。

保証について

- 保証書(別添)は販売店で所定事項を記入してお渡ししますので、記載事項をお確かめのうえ、大切に保管してください。
- 保証期間はご購入日から1年間、ただし冷媒系統部分については5年間です。



<保証期間中>

保証書の規定にしたがって出張修理させていただきます。その際には、「保証書」をご提示ください。

<保証期間経過後>

修理すればご使用できる場合は、有料にて修理させていただきます。修理料金は、技術料+部品代+出張料などで構成されています。

修理を依頼されるとき

- **28~35ページ**にしたがって調べていただき、なお異常があるときは、必ず運転を停止し、電源プラグを抜くか、ブレーカーを切って、ご購入の販売店またはダイキンお客様ご相談窓口にご連絡ください。

ご連絡いただきたい内容

1. 品名 ルームエアコン
2. 機種名 室内ユニット参照
3. お買い上げ年・月・日
4. 異常内容(できるだけ具体的に)
5. お名前・ご住所・電話番号
6. 室外ユニットの設置場所

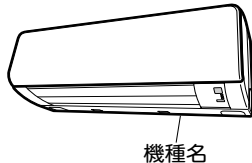

補修用性能部品の保有期間について

- ルームエアコンの補修用性能部品の保有期間は製造打切り後10年です。
 - 「補修用性能部品」とは、その製品の機能を維持するために必要な部品のことです。

点検整備のおすすめ

- エアコンを数シーズン使用した場合は、室内ユニットの内部が汚れ、性能が低下する場合があります。また、ゴミやホコリがたまって、ニオイが発生したり、除湿水の排水経路を詰まらせ、室内ユニットからの水漏れの原因になることがあります。通常のお手入れとは別に点検整備をおすすめします。点検整備はご購入の販売店にご相談ください。なお、この場合は実費が必要となります。

エアコン内部の洗浄について

- お客様自身でエアコン内部の洗浄はしないでください。市販のエアコン洗浄剤をご使用されますと、除菌効果が損なわれたり、場合によっては熱交換器や機械内部の樹脂に悪影響をあたえ、最悪の場合水漏れなどの不具合が発生するおそれがあります。ご購入の販売店またはダイキンお客様ご相談窓口にご相談ください。

エアコンを廃棄する場合は

2001年4月施行の家電リサイクル法では、お客様がご使用済みのエアコンを廃棄される場合は、収集・運搬料金と再商品化等料金(リサイクル料金)をお支払いいただき、対象商品を販売店や市町村に引き渡すことが求められています。

お客様ご相談窓口のご案内

商品に関する修理・消耗部品のご用命や取扱いのご相談など
すべてのお問い合わせは **ダイキンコンタクトセンター** へご連絡ください。

ダイキンコンタクトセンター (お客様総合窓口) 電話番号をよくお確かめのうえ、おかけ間違いのないようお願いします。

非通知設定の方は、最初に **136** をダイヤルしていただき、発信番号の通知をお願いしております。

 **0120-88-1081** (全国共通フリーダイヤル)

FAXでのお問い合わせは **0120-07-0881** (FAX専用フリーダイヤル)

<http://www.daikincc.com> (ご相談対応ホームページ)

営業時間

24時間365日対応いたします。

対応業務

商品に関するすべてのご相談・お問い合わせをお受けいたします。

(修理、メンテナンス、取扱い、機種選定および別売品・消耗品・補用部品の販売など)

別売品

お手入れ時につぶれてしまった場合や、長期間のご使用で汚れがひどくなった場合、
ご購入の販売店またはダイキンお客様ご相談窓口にお申し込みください。

| 品名 | 品番 | 分類 |
|-------------------|---|-------|
| 光触媒集塵・脱臭フィルター(1枚) |  KAF040A41 | 可燃物ゴミ |

廃棄する場合は、お住まいの地域のゴミ分別方法にしたがってください。

■ 汚れたまま使用すると

- 冷えない・暖まらないことがあります。
- 空気清浄効果が得られません。
- 脱臭効果が得られません。
- ニオイが発生することがあります。
- 交換のしかたは **24ページ** を参照してください。

長期使用製品安全表示制度に基づく本体表示について

経年劣化による危害の発生が高まるおそれがあることを注意喚起するために電気用品安全法で義務付けられた以下の内容を室内ユニットに表示しています。

| | |
|---|--|
|  | <p>※【設計上の標準使用期間】 10年</p> <p>設計上の標準使用期間を超えてお使いいただいた場合は、経年劣化による発火・けが等の事故に至るおそれがあります。</p> |
|---|--|

※設計上の標準使用期間とは

- 運転時間や温湿度など下記の標準的な使用条件に基づく経年劣化に対して、製造した年から安全上支障なく使用することができる標準的な期間です。
- 製造年についても、室内ユニットに西暦4桁で表示しています。
- 設計上の標準使用期間は、無償保証期間とは異なります。また、一般的な故障を保証するものではありません。
- 設置状況や環境、使用頻度が下記の条件と異なる場合、または、本来の使用目的以外でご使用された場合は、設計上の標準使用期間より短い期間で経年劣化による発火、けがなどの事故に至るおそれがあります。

■ 標準使用条件 ルームエアコンディショナの設計上の標準使用期間を設定するための標準使用条件による (JIS C 9921-3)

| | | | | |
|------|----------|------------------------------|--------------------------|--|
| 環境条件 | 電源電圧 | | 製品の定格電圧による | |
| | 周波数 | | 50/60Hz | |
| | 冷房 | 室内温度 | 27℃ (乾球温度) | |
| | | 室内湿度 | 47% (湿球温度19℃) | |
| | | 室外温度 | 35℃ (乾球温度) | |
| | | 室外湿度 | 40% (湿球温度24℃) | |
| | 暖房 | 室内温度 | 20℃ (乾球温度) | |
| | | 室内湿度 | 59% (湿球温度15℃) | |
| | | 室外温度 | 7℃ (乾球温度) | |
| | | 室外湿度 | 87% (湿球温度6℃) | |
| 設置条件 | | 製品の据付説明書による標準設置 | | |
| 負荷条件 | 住宅 | | 木造平屋、南向き和室、居間 | |
| | 部屋の広さ | | 機種能力に見合った広さの部屋 (畳数) | |
| 想定時間 | 1年間の使用日数 | 東京モデル | 冷房 6月2日から9月21日までの112日間 | |
| | | | 暖房 10月28日から4月14日までの169日間 | |
| | 1日の使用時間 | 冷房 9時間/日 暖房 7時間/日 | | |
| | 1年間の使用時間 | 冷房：1,008時間/年 暖房：1,183時間/年 | | |

はじめに

基本の使いかた

便利な機能

お手入れ

困ったとき

仕様

| 機種 | 項目 | 種別 | 電源相/V | 冷房 | | | | | | 暖房 | | | | | | 冷暖房平均エネルギー消費効率 | 通年エネルギー消費効率 | 区分名 | 外形寸法(高さ)(mm) | 外形寸法(幅)(mm) | 外形寸法(奥行)(mm) | 質量(kg) | | | | |
|------------|--------------|-----------------------|---------------|----------|---------|-----------|---------|---------|------------------------|---------|----------|------------|---------|-----------|-----------|----------------|-------------|-----|--------------|-------------|--------------|--------|---------|---------|------------------------|---------|
| | | | | 冷房能力(kW) | 消費電力(W) | エネルギー消費効率 | 運転電流(A) | 運転音(dB) | 面積の目安(m ²) | | 暖房能力(kW) | 暖房低温能力(kW) | 消費電力(W) | 低温消費電力(W) | エネルギー消費効率 | | | | | | | | 運転電流(A) | 運転音(dB) | 面積の目安(m ²) | |
| | | | | | | | | | 鉄筋パイト南向き洋室 | 木造南向き和室 | | | | | | | | | | | | | | | 鉄筋パイト南向き洋室 | 木造南向き和室 |
| AN22NFSJ-W | 内 AN22NFSJ-W | 冷房・暖房兼用セパレート形(インバーター) | 単/100 室内電源 | 2.2 | 530 | 4.15 | 6.1 | 47 | 15 | 10 | 2.2 | 3.0 | 430 | 1010 | 5.12 | 4.9 | 47 | 10 | 8 | 4.64 | 5.8 | A | 295 | 798 | 260 | 10.5 |
| | 外 AR22NFSJ | | | 48 | 13.7 | 48 | | | | | | | | | | | | | | | | | | | | |
| AN25NFSJ-W | 内 AN25NFSJ-W | | 単/100 室内電源 | 2.5 | 595 | 4.20 | 6.8 | 47 | 17 | 11 | 2.8 | 3.4 | 570 | 1190 | 4.91 | 6.5 | 47 | 13 | 10 | 4.56 | 5.8 | A | 295 | 798 | 260 | 10.5 |
| | 外 AR25NFSJ | | | 48 | 14.5 | 47 | | | | | | | | | | | | | | | | | | | | |
| AN28NFSJ-W | 内 AN28NFSJ-W | | 単/100 室内電源 | 2.8 | 700 | 4.00 | 8.0 | 47 | 19 | 13 | 3.6 | 3.6 | 835 | 1270 | 4.31 | 9.5 | 47 | 16 | 13 | 4.16 | 5.8 | A | 295 | 798 | 260 | 10.5 |
| | 外 AR28NFSJ | | | 49 | 14.8 | 49 | | | | | | | | | | | | | | | | | | | | |
| AN36NFSJ-W | 内 AN36NFSJ-W | | 単/100 室内電源 | 3.6 | 1220 | 2.95 | 13.9 | 46 | 25 | 16 | 4.2 | 4.0 | 1140 | 1610 | 3.68 | 13.0 | 46 | 19 | 15 | 3.32 | 4.9 | C | 295 | 798 | 260 | 10.5 |
| | 外 AR36NFSJ | | | 50 | 19.0 | 51 | | | | | | | | | | | | | | | | | | | | |
| AN40NFPJ-W | 内 AN40NFPJ-W | | 単/200 室内電源 | 4.0 | 1270 | 3.15 | 6.7 | 47 | 28 | 18 | 5.0 | 5.5 | 1280 | 2400 | 3.91 | 6.7 | 47 | 23 | 18 | 3.53 | 4.9 | C | 295 | 798 | 260 | 10.5 |
| | 外 AR40NFPJ | | | 49 | 15.5 | 52 | | | | | | | | | | | | | | | | | | | | |
| AN56NFPJ-W | 内 AN56NFPJ-W | | 単/200 室内電源 | 5.6 | 2150 | 2.60 | 11.2 | 52 | 39 | 25 | 6.7 | 6.7 | 1760 | 2850 | 3.81 | 9.1 | 51 | 30 | 24 | 3.21 | 5.1 | F | 295 | 798 | 260 | 11 |
| | 外 AR56NFPJ | | | 51 | 18.0 | 53 | | | | | | | | | | | | | | | | | | | | |

| | |
|-----|--|
| 付属品 | 取扱説明書(1)、保証書(1)、リモコン(1)、リモコンホルダー(1)、リモコンホルダー取付ネジ(2)、単4形アルカリ乾電池(4)、光触媒集塵・脱臭フィルター(1)、ぴちよんくんリモコン(1) |
|-----|--|

- 冷房・暖房運転特性は日本工業規格(JIS C9612)に基づいた数値です。
- この仕様数値は50Hz・60Hz共通です。
- 停止のときもマイコンを働かせるため、約1ワットの電力を消費します。
(入タイマー設定時は約10ワットの電力を消費します。)
- 本機的能力・消費電力は性能が安定した後の数値を示しています。
- 製品改良のために仕様の一部を予告なしに変更することがあります。
- 暖房低温能力は外気温2℃の場合を示しています。
このとき、室外ユニットの運転音は仕様数値よりも大きくなります。
- 最大風量となる風向設定での数値を示しています。

MEMO

はじめに

基本の使いかた

便利な機能

お手入れ

困ったとき

カンタン

取扱説明書ガイド

10ページ 運転のしかた

使いかたを知りたいとき



14ページ 便利な機能

製品をより便利にご使用いただくために

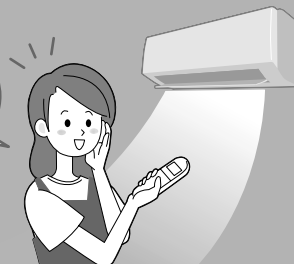

28ページ よくあるご質問

疑問に思うこと、分からないことがあるとき



29ページ 故障かな?と思ったら

34ページ 運転ランプが点滅するとき

フロンについて



家庭用エアコンには最大でCO₂ (温暖化ガス) 3,600 kg (マルチシステムの場合は 10,500 kg) に相当するフロン類が封入されています。地球温暖化防止のため、移設・修理・廃棄等に当たってはフロン類の回収が必要です。

この表示は家庭用エアコンに温暖化ガス(フロン類)が封入されていることを、ご認識いただくための表示です。エアコンの取り外し時はフロン類の回収が必要です。廃棄時には家電リサイクル法の制度に基づき適正な引き渡しをしていただければ、確実にフロン類の適正処理がされます。



特定化学物質の含有状況表示ウェブサイト
<http://www.daikin.co.jp/csr/env/j-moss.html>

愛情点検



このような症状はありませんか?

- 長年ご使用になるエアコンの点検は定期的!
- 電源コード、プラグが異常に熱い。
 - 電源プラグが変色している。
 - こげ臭いニオイがする。
 - ブレーカーがひんぱんに落ちる。
 - 置台や吊り下げなどの取付部品が腐食していたり、取付けがゆるんでいる。
 - 室内ユニットから水が漏れる。
 - その他の異常や故障がある。

ご使用中止

故障や事故防止のため、電源プラグを抜くか、ブレーカーを切ってから、必ずお買い上げの販売店に点検・修理をご相談ください。

ルームエアコンの補修用性能部品の保有期間は製造打ち切り後 10 年です。

商品に関するお問い合わせ
 修理のご相談は



0120-88-1081 (ダイキンコンタクトセンター)

フリーダイヤル 非通知設定の方は、最初に **186** をダイヤルしていただき、発信番号の通知をお願いしております。

ダイキン工業株式会社

本社 〒530-8323 大阪市北区中崎西二丁目4番12号 梅田センタービル
 東京支社 〒108-0075 東京都港区港南二丁目18番1号 JR品川イーストビル

二次元バーコードは製造用コードです。



この取扱説明書は再生紙を使用しています。

お客様メモ

ご購入店名

TEL

据付年月日 年 月 日

3P302277-3C M11B261A (1206) HT