

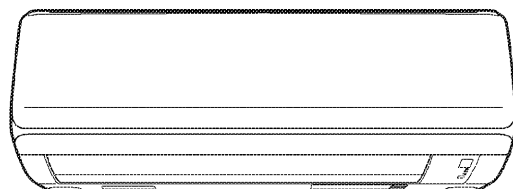

ルームエアコン 取扱説明書



機種名(総称名)

エーエヌ ユーエフエスケー

AN22UFSK-W
AN25UFSK-W
AN28UFSK-W
AN36UFSK-W
AN40UFPK-W
AN56UFPK-W
AN63UFPK-W
AN71UFPK-W

- このたびはルームエアコンをお買い上げいただき、まことにありがとうございます。
- この取扱説明書をよくお読みのうえ、正しく安全にご使用ください。
ご使用前に「安全上のご注意」を必ずお読みください。▶4、5ページ
- お読みになった後はいつでもご覧になれるよう、お手元に保管してください。
- 保証書は必ずお買い上げ日、販売店名などの記入を確かめて、大切に保管してください。



二次元バーコードは
製造用コードです。

こんなときは

エアコンの内部を
乾燥させたい！

内部クリーン

▶18ページ

タイマー予約を
使いたい！

入タイマー
切タイマー

▶15ページ

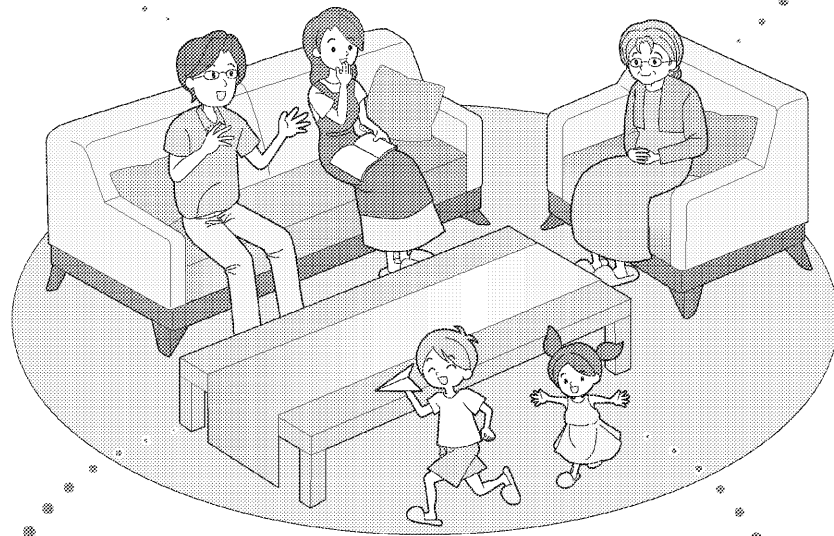

風量や風向に
ついて知りたい！

風量調節、風向調節

▶11、12ページ

ランプが
点滅して消えない！

タイマーランプ（橙色）

▶23ページ

内部クリーン・

おそうじランプ（緑色）

▶24、25ページ

もくじ



こんなときは	2
安全上のご注意	4
各部の名前と働き	6
運転前の準備	9

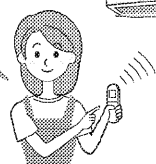

運転する	10
風を調節する	11
風をあてにくくする	13

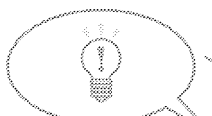

お部屋の空気をキレイにする	14
タイマーを使う	15
快眠をサポートする	16
洗濯物をお部屋で乾かす	17
エアコン内部のカビやニオイを抑える	18
フィルターを掃除する	19

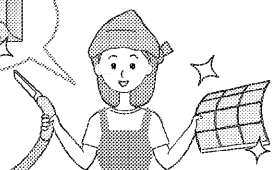
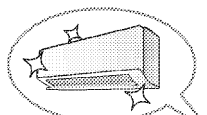

お手入れのしかた	20
タイマーランプが点滅するとき	23ページ
内部クリーン・おそうじランプが点滅するとき	24, 25ページ



保証とアフターサービス	33
長期使用製品安全表示制度に基づく本体表示について	34
仕様	35

運転ランプが点滅するとき
26ページ

よくあるご質問
28ページ

故障かな?と思ったら
29ページ

はじめに

基本の使いかた

便利な機能

お手入れ



困ったとき

必ずお守り
ください

安全上のご注意

人への危害、財産への損害を防ぐため、お守りいただくことを説明しています。

■ 誤った取扱いをすることによって生じる内容を、次のように区分しています。

 警告 「死亡や重傷を負うおそれがある内容」を示しています。	 注意 「けがや財産に損害を受けるおそれがある内容」を示しています。
--	--

■ お守りいただく内容の種類を、「図記号」で区分して説明しています。

 「してはいけないこと」を表しています。	 「しなければならないこと」を表しています。
---	---

火災や感電、
大けがを防ぐために
お守りください。



警告

電源プラグやコードは



禁止

- 運転中に電源プラグを抜かない。*
(感電や放電による火災の原因)
- 電源コードを持って抜かない。*
(断線による発熱や発火の原因)
- めれた手で電源プラグの抜き差しや操作はしない。*
(感電の原因)
- 途中で接続したり、延長コードの使用、タコ足配線をしない。
(感電や発熱、火災の原因)
- 破損させたり、加工したり、傷んだまま、束ねたままでの使用はしない。
(感電や火災の原因)



必ず実施

- 電源プラグは根元まで確実に差し込む。*
(接触不良による感電や火災の原因)
- 定期的に電源プラグのホコリを乾いた布でふき取る。*
(湿気などで絶縁不良となり、発熱や発火、火災の原因)



*電源プラグの有る機種の場合

お手入れ時は



禁止

- お客様自身で、工具を使った分解掃除や、改造、内部の洗浄はしない。
(水漏れや破損、故障、発煙、発火の原因)

異常・故障時にはただちに使用を中止する



必ず実施

異常・故障例

- 電源コード、プラグが異常に熱い。
 - 電源プラグが変色している。
 - こげ臭いニオイがする。
 - プレーカーがひんばんに落ちる。
 - 室内ユニットから水が漏れる。
- (異常のまま運転を続けると故障や感電、発煙、火災などの原因)
すぐに運転を停止し、電源プラグを抜くか、プレーカーを切ってお買い上げの販売店またはお客様ご相談窓口にご相談ください。

ご使用時は



禁止

- 吸込口や吹出口に指や棒などを入れない。
(ファンが高速で回転しているため、けがの原因)
- 長時間冷風を体に直接あてない、冷やし過ぎない。
(体調を崩す原因)
特にお子様や高齢者にはご注意ください。
- 可燃性のもの(ヘアスプレーや殺虫剤など)は本体の近くで使用しない。
(感電や引火の原因)
- 腐食性ガスや金属製のホコリのある場所では使用しない。
(引火や本体への吸引による発火や発煙の原因)

据付け・移設・修理時は



禁止

- 室外ユニットに表示の冷媒(R32)以外は使用しない。
(故障や破裂、けがなどの原因)
- お客様自身でエアコンの据付けや移動、修理、再設置はしない。
(感電や火災、けがなどの原因)
必ずお買い上げの販売店または専門業者に依頼してください。



必ず実施

- アースや漏電遮断器が設置されていることを確認する。
(感電や火災などの原因)
- 必ずエアコン専用の電源コンセントを使用する。
(他の機器と併用すると、発熱による火災の原因)
- 冷えない、暖まらない場合は、冷媒漏れが原因の一つと考えられるので、お買い上げの販売店に相談する。
冷媒追加を伴う修理の場合は、冷媒漏れがないことをサービスマンに確認してください。
(冷媒は安全で、通常は漏れませんが、万一室内に漏れ、ファンヒーターやコンロなどの火気に触れると、有害な生成物発生の原因となります)
- 可燃性ガスの漏れるおそれのある場所に設置されていないか確認する。
(万一ガスが漏れると、発火の原因)
- ドレンホースが確実に排水するように配管されているか確認する。
(不確実な場合、家財などをぬらす原因)

漏電やけがを防ぎ、家財などを
守るためにお守りください。

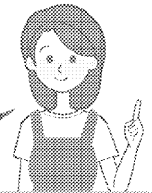

⚠️ 注意

室内ユニットは



■ 動植物に直接風をあてない。
(動植物に悪影響を及ぼす原因)

■ 精密機器や食品、
美術品の保存、動植物の
飼育や栽培などに使用
しない。
(品質低下などの原因)

■ ユニットの下に、他の電気製品や
家財などを置かない。
(水滴が落ちて、汚損や故障の原因)



■ 燃焼器具と一緒に
運転するときは、
こまめに換気する。
(酸素不足による頭痛などの原因)

■ 燃焼器具は、風が直接
あたらない場所で使用する。
(不完全燃焼の原因)

リモコンは



■ 乳幼児の手の届くところにリモコンを
置かない。
(誤操作による体調悪化や電池誤飲の原因)

■ 乾電池は、+-を逆に入れない。
(ショートや発火、液漏れの原因)

長期間使用しないときは



■ 電源プラグを抜く。^{*}
(ホコリがたまると、発熱や発火の原因)

^{*}電源プラグの有る機種の場合

お手入れ時は



■ 不安定な台に乗らない。
(転倒など、けがの原因)

■ 室内ユニットのアルミ部分に触らない。
(手を切る原因)

■ エアコンを水洗いしたり、花瓶など
水の入った容器を載せたりしない。
(感電や発火の原因)



■ 必ず運転を停止し、電源プラグを抜くか、
ブレーカーを切る。
(ファンが高速で回転しているため、けがの原因)

室外ユニットは



■ アルミ部分に触らない。
(手を切る原因)

■ ユニットのの上に乗ったり、
ものを載せたりしない。
(ベランダなどの高い場所に
設置の場合、転落の原因)

■ 据付台が破損したまま、
放置しない。
(落下や転倒によるけがの
原因)



■ ユニットの周辺に、ものを置いたり、
落ち葉などがたまらないようにする。
(虫などが侵入し、故障や発火、発煙の原因)

ストリーマ放電について

● 微量のオゾンが発生するため、吹出口からニオイがすることがありますが、ごくわずかであり、健康に支障はありません。

室内・室外ユニット周辺の確認

■ 窓の距離をあけないと、エアコンの能力が低下したり、テレビやラジオに雑音が入るおそれがあります。

● 設置場所に余裕があれば、効率の良い運転のために、できるだけ広い寸法をお取りください。

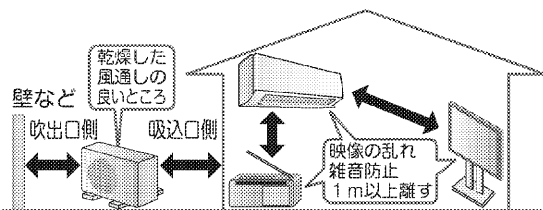

■ 火災警報器と室内ユニットの吹出口は1.5m以上の距離をあけてください。

■ 加湿器などを近くでご使用になるときはご注意ください。加湿の種類によっては水道水に含まれるカルシウムやマグネシウムなどの化合物が水と一緒に放出される場合があります。蒸発すると白い粉になります。このような水分がエアコン内部に入ると汚れの原因になります。

■ 調理室など油煙の多いところでのご使用は避けてください。エアコン内部に油が付着し、水漏れの原因となります。

■ 床面などにワックスを塗布するときは、運転をしないでください。エアコン内部にワックスの成分が付着し、水漏れの原因となります。ワックス塗布後は十分に換気を行ってから運転してください。

各部の名前と働き

室内ユニット

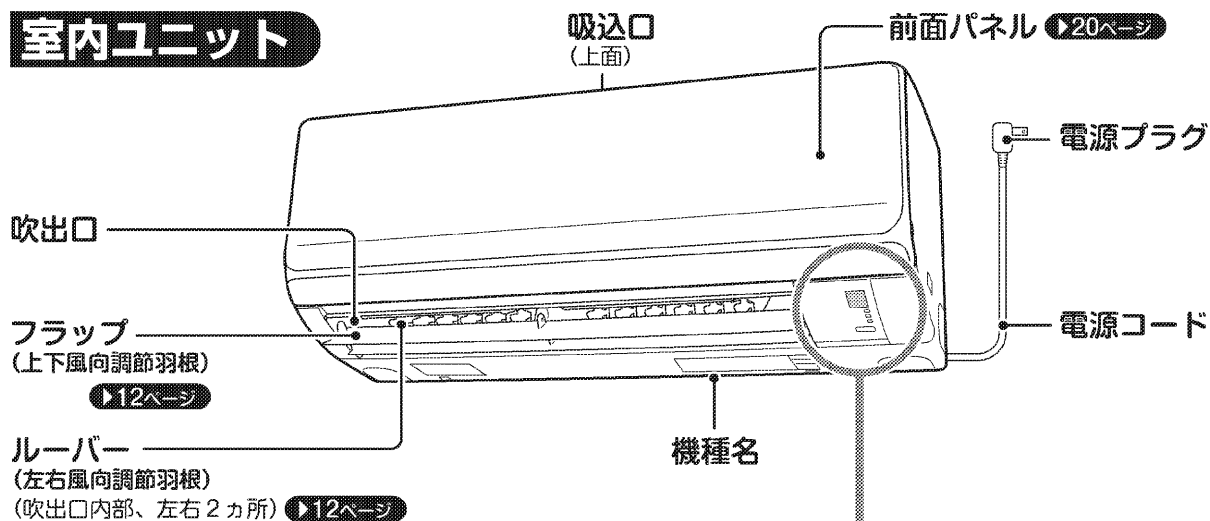

本体表示部

受信部

リモコンからの信号を受け取る部分です。

- 信号を受けると、受信音と同時に運転ランプが点滅し、受信を確認できます。

- ・運転開始…ピピッ
- ・設定変更…ピッ
- ・運転停止…ピー

運転
タイマー
(60分・120分・240分)
内部クリーン
おそうじ

運転/停止

運転ランプ (緑色)*

タイマーランプ (橙色)*

▶15ページ ▶17ページ ▶23ページ

内部クリーン・おそうじ
ランプ (緑色)*

▶18、19ページ ▶24、25ページ

運転/停止ボタン

- 押すと運転モードは「快適自動」、風量は「自動」で運転します。もう一度押すと停止します。

▶10、11ページ

- リモコンが見つからないときなどにご使用ください。

※おやすみ運転中は、表示ランプが暗くなります。

室外ユニット

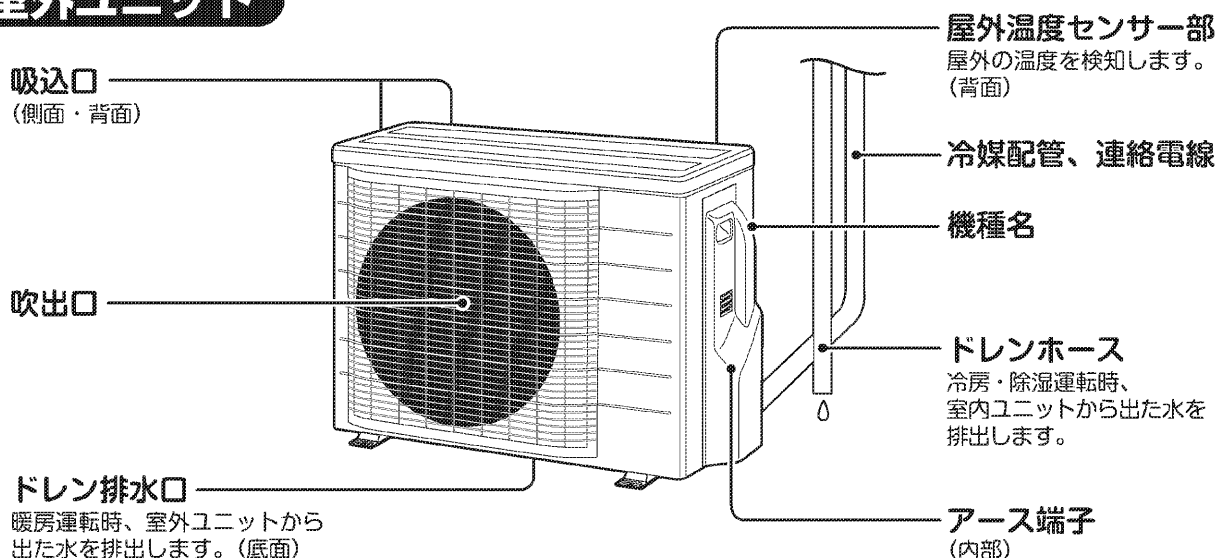

室外ユニットの形状は機種によって異なります。

前面パネルを開けたとき

光触媒集塵・脱臭フィルター(黒色)

カビやアレル物質、ニオイを吸着します。▶22ページ

ストリーマユニット

ストリーマ放電の分解力で、カビやアレル物質を抑制します。▶23ページ

ダストボックス

エアフィルターについたホコリをダストブラシでかきとり、回収します。▶24、25ページ

室内温度・湿度センサー部

室内の温度と湿度を検知します。(内部)

エアフィルター(白色)

(左右2カ所) ▶21ページ

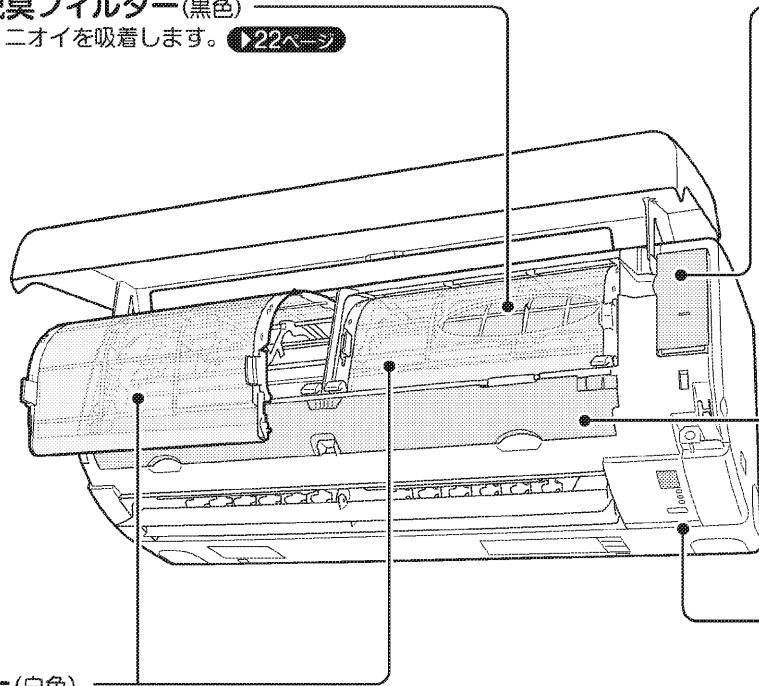

付属品

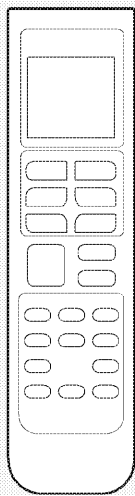

リモコン

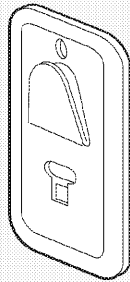

リモコンホルダー

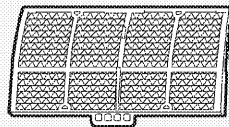

光触媒集塵・脱臭フィルター (1枚)

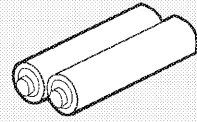

単4形アルカリ乾電池 (2本)

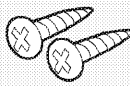

リモコンホルダー取付ネジ (2本)

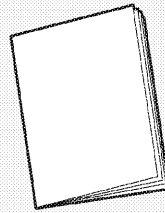

取扱説明書

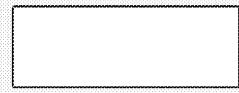

保証書

各部の名前と働き

リモコン(表面)

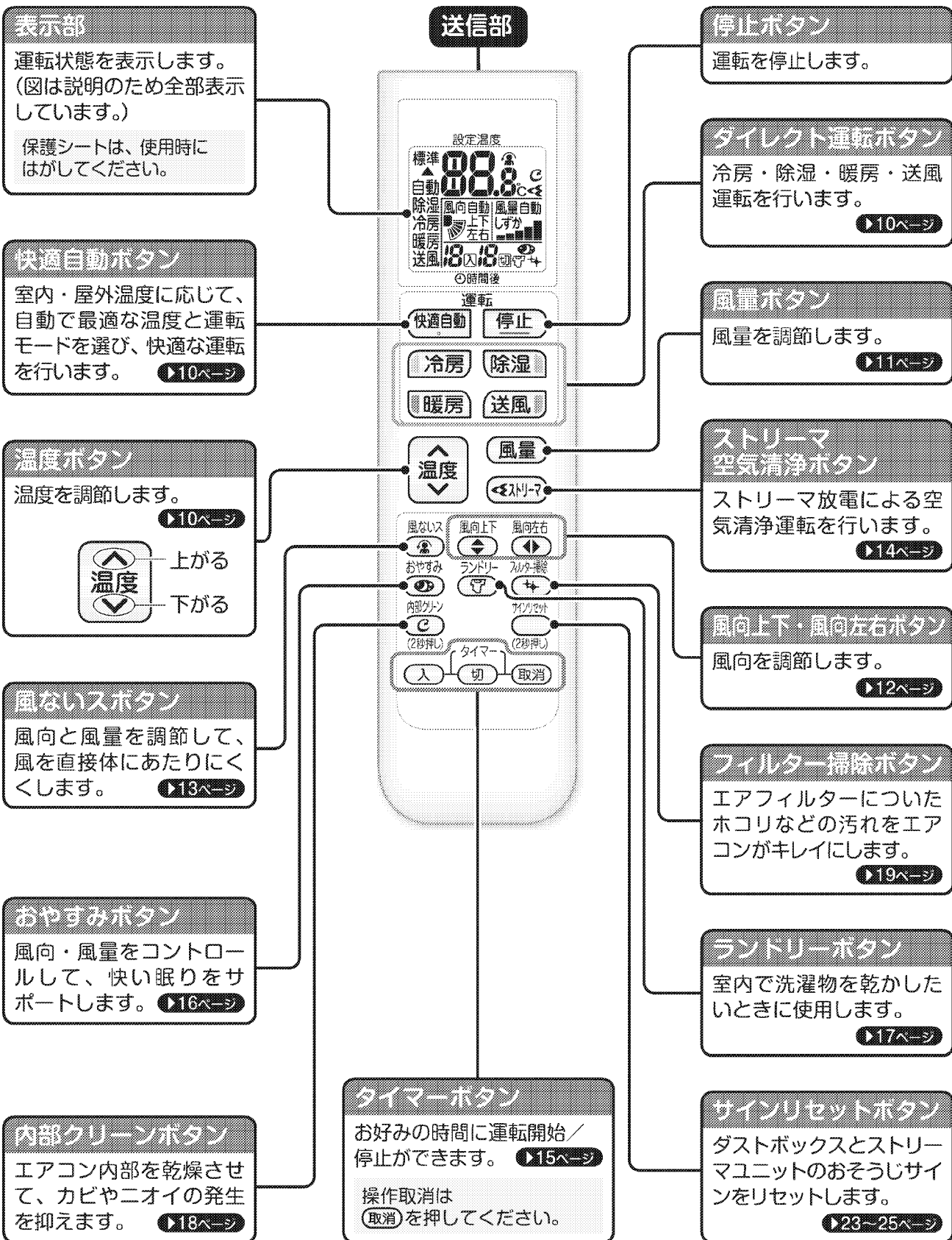

運転前の準備

室内ユニット

- 光触媒集塵・脱臭フィルターを取り付ける。**▶22ページ**
- 電源プラグをコンセントに差し込む。
 - 約1分間各部の動作チェックを行います。

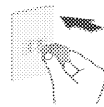

リモコン

電池を入れる

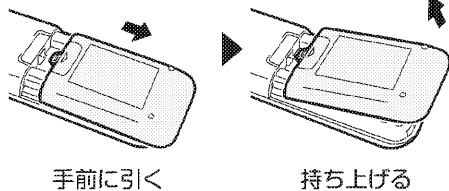

手前に引く

持ち上げる

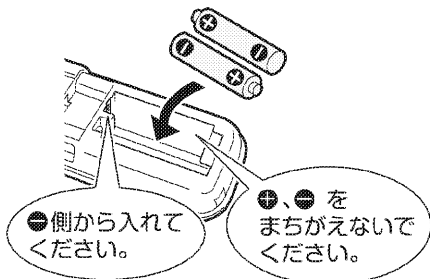

●側から入れてください。

●+、-をまちがえないでください。

- 1 電池カバーの マークを指で軽く押さえ、手前に引いて持ち上げる。
- 2 単4形アルカリ乾電池を2本入れ、電池カバーを閉める。

- 単4形アルカリ乾電池以外をご使用になると正常に動作しない場合があります。

電池について

- 液漏れや破裂によるけがや故障を避けるため、長期間ご使用にならない場合は電池を取り出してください。
- 交換の目安は約1年です。電池交換は、2本同時に新しい単4形アルカリ乾電池と交換してください。
- 電池の残量がなくなると、リモコン表示部全体が点滅し、電池交換をお知らせします。ご使用状況によっては、電池の消耗が早く、電池交換のお知らせ表示が出る前にリモコン信号が受信されにくくなる場合があります。
- 付属の乾電池は、最初にご使用いただくために用意しているもので、1年に満たないうちに消耗することがあります。

ご注意ください

電池の使いかたを誤ると、液漏れや発熱、破裂によるけがや機器故障の原因となります。注意事項を守って安全にご使用ください。

- 電池のアルカリ液が目に入ったときは、こすらず、すぐに水道水で十分に洗い、医師の治療を受けてください。
- 電池は、お子様の手の届かないところに置いてください。万一、電池を飲み込んだ場合は、すぐに医師に相談してください。
- 電池を火の中に入れて、加熱や分解、改造したりしないでください。絶縁物やガス排出弁などが損傷し、液漏れや発熱、破裂するおそれがあります。
- 電池の外装ラベルをはがしたり、傷付けたりしないでください。

使いかた

- リモコンの送信部を室内ユニットの受信部に向けてください。カーテンなど信号をさえぎるものがあると作動しないことがあります。
- 送信できる距離は約7mです。

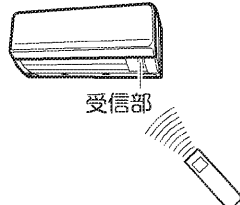

■ 壁などに取り付ける場合

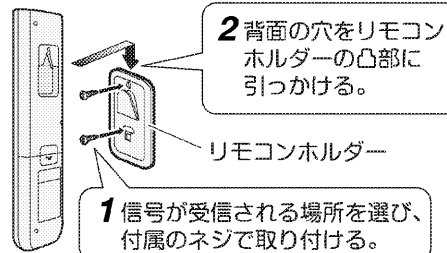

1 信号が受信される場所を選び、付属のネジで取り付ける。

2 背面の穴をリモコンホルダーの凸部に引っかける。

リモコンホルダー

リモコンについて

- 落としたり水でぬらしたりしないでください。(リモコンが破損することがあります。)
- 汚れが気になるときはやわらかい布でからぶきしてください。
- 別売品のワイヤードリモコン接続時、ワイヤードリモコンからはおそうじサインをリセットできません。付属のリモコンでリセットしてください。

運転する

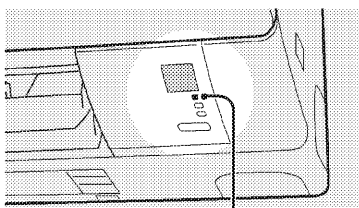
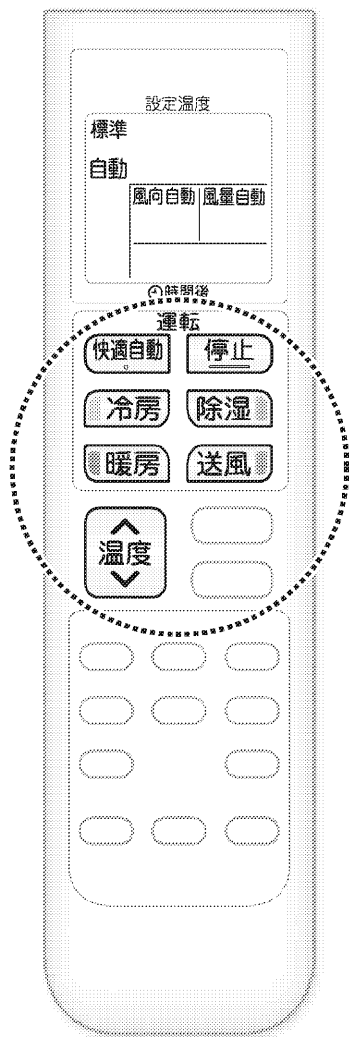

運転ランプ(緑色)

エアコンに運転を まかせたいとき 快適自動	快適自動 を押す。
温度を下げたいとき 冷房	冷房 を押す。
湿度を下げたいとき 除湿	除湿 を押す。
温度を上げたいとき 暖房	暖房 を押す。
空気を循環させたい とき 送風	送風 を押す。

温度を変えたいとき

温度 を押す。

停止したいとき

停止 を押す。

- リモコン表示が消灯します。

運転モード	温度設定
快適自動	標準 - 5.0℃ ~ 標準 ~ 標準 + 5.0℃ ※1
冷房	18.0℃ ~ 32.0℃
除湿	標準 - 3.0℃ ~ 標準 ※2
暖房	14.0℃ ~ 30.0℃
送風	温度は変えられません。

※1 標準…室内・屋外温度から決定した温度

※2 標準…除湿運転開始時の室内温度

快適自動運転について

- 快適自動運転を行うと、室内・屋外温度に応じて、自動で最適な温度と運転モード(冷房、除湿、暖房のいずれか)を選び、冷やし過ぎ、暖め過ぎを防止します。
- 快適自動運転の冷房では湿度を下げるため、通常の冷房に比べて風量が弱くなる場合があります。
- お好みに合わないときは運転モードを変えてください。

除湿運転について

- 除湿した冷たい空気に室内の空気を混ぜ合わせて、吹出し温度を調整し、湿気を取り除きます。
- 室内温度が上がる場合は自動で冷房運転になります。
- 室内温度より屋外温度が低い場合、除湿効果が低くなります。
- 屋外温度18℃未満では、冷房と暖房を適切に制御して除湿運転を行います。

風を調節する

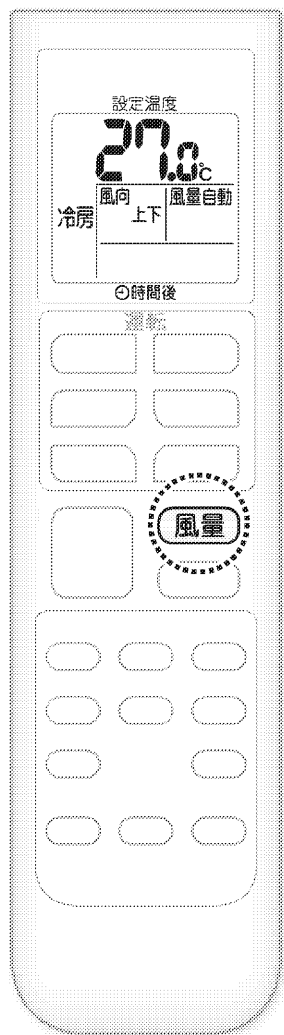

風量調節

風量 を押す。

- 押すごとに風量表示が切り換わります。

運転モード	風量設定
快適自動 おやすみ運転	自動、しずか
除湿	自動
冷房	自動、しずか、1～5
暖房	
送風	

風量自動からスタート

- 風量設定「自動」のとき、冷房・除湿(快適自動で選択された場合を含む)運転を開始すると、室内ユニットにこもった二オイが出るのを抑える機能が働くため、すぐに風が出ません。最長約90秒お待ちください。(二オイないス機能)

はじめに

基本の使いかた

便利な機能

お手入れ

困ったとき

風を調節する

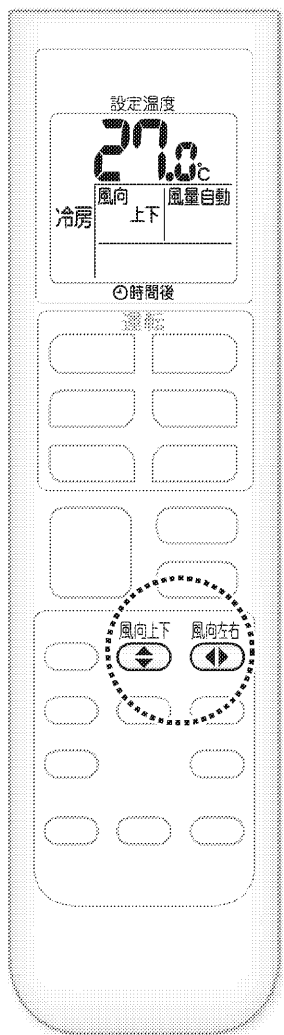

風向調節

■ 上下の風向を変えたいとき

風向上下
 を押す。

- 押すごとに風向表示が切り換わります。

■ 左右の風向を変えたいとき

風向左右
 を押す。

- 押すごとに風向表示が切り換わります。

■ 上下左右気流にしたいとき

風向上下と風向左右をスイングにする。

- フラップとルーバーが交互に動きます。
- 取り消したいときは、風向調節を変更します。

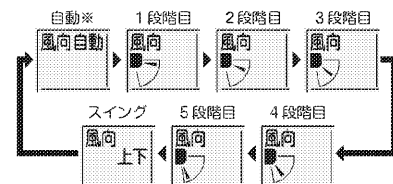

※風向自動は送風運転では使用できません。運転モードに合わせて自動でフラップ位置を調整します。



お知らせ

- 運転中風量が弱くなると、フラップ、ルーバーは停止します。風向上下でスイングを設定しているときはフラップは上向きの位置で停止します。
- フラップの可動範囲は運転モードに応じて異なります。送風運転の場合、フラップの最大可動範囲内で調節できます。

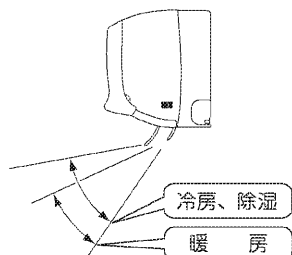

お願い

- 風向調節は必ずリモコンで行ってください。フラップやルーバーを無理に手で操作すると、正しく動かなくなることがあります。

風向「自動」の気流について

冷房運転時

天井気流



運転開始時は
 均一に冷やす



冷気がときどきあたる
 ように不規則なリズム
 で上下に動きます。

(室内温度が安定すると、除湿運転時と同じフラップの動きになる場合があります。)

除湿運転時

天井気流



室内温度が
 低いときは
 均一に除湿



冷気がときどきあたる
 ように不規則なリズム
 で上下に動きます。

暖房運転時

下吹き



通常は下吹きで
 足もとを暖める



暖気がたまと
 空気をかかはん

● 天井気流について

天井に沿って奥へ広がり、エアコンの風を直接体に感じにくい気流を作ります。

風をあてにくくする

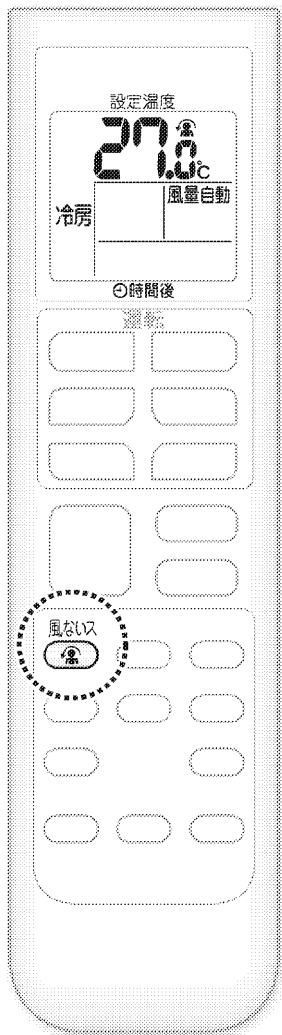

風ないス

風向と風量を調整して、風を直接体にあたりにくくします。

風ないス
 を押す。

- リモコン表示部に風ないスマークが表示されます。
- 風量設定は「自動」になります。
- 送風運転、おやすみ運転では使用できません。

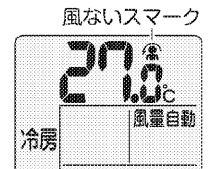

取り消したいとき

風ないス
 をもう一度押す。

風ないス運転について

- 運転モードによってフラップの向きが変わります。

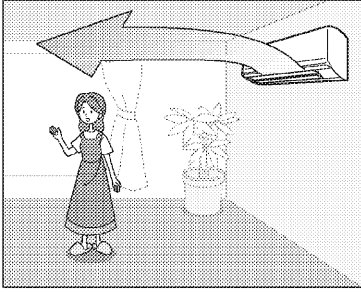
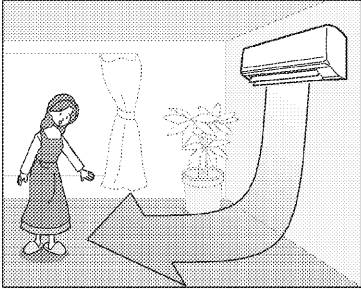
<p>フラップの向き 上向き(天井気流)</p> <p>運転モード 冷房、除湿</p> 	<p>フラップの向き 下向き</p> <p>運転モード 暖房</p> 
--	--

お部屋の空気をキレイにする

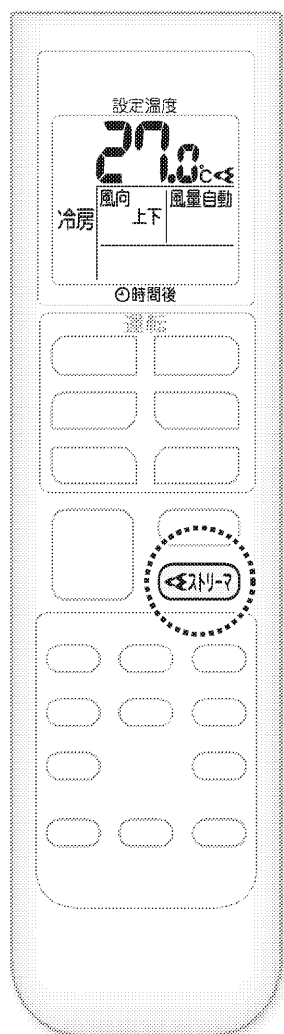

ストリーマ空気清浄

ストリーマ放電の分解力でカビやアレル物質を抑え、お部屋の空気をキレイにします。

 を押す。

- リモコン表示部にストリーママークが表示されます。



取り消したいとき

 をもう一度押す。

ストリーマ空気清浄運転について

- 運転中にストリーマ放電の「シュー」という音がしますが異常ではありません。また、ご使用環境により、音が小さくなったり、音質が変わることがありますが、異常ではありません。
- ストリーマ放電により微量のオゾンが発生するため、吹出口からニオイがすることがありますが、ごくわずかであり、健康に支障はありません。
- 運転中に風量が弱くなったとき、吹出口からごく微量のオゾンのニオイがするのを防ぐため、ストリーマ放電を停止する場合があります。

タイマーを使う

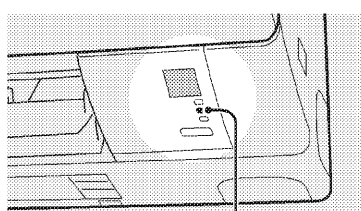
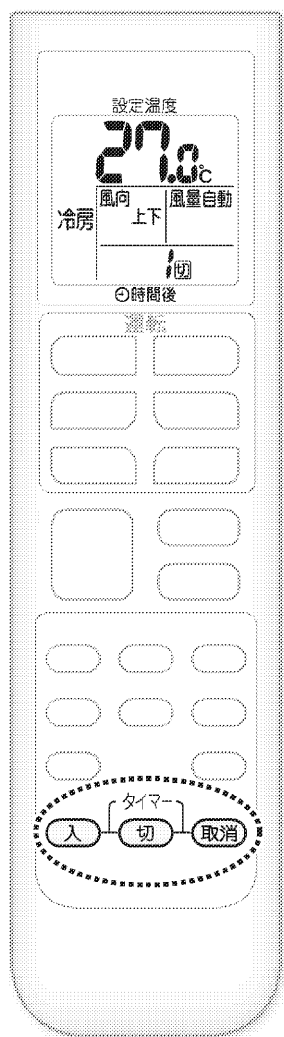

タイマーランプ(橙色)

お願い

- タイマーランプが点滅するときは、ストリーマユニットのお手入れをしてください。▶23ページ
- 次のような場合には、再設定をしてください。
(設定した時間がリセットされます。)
 - 電源プラグをコンセントから抜いたとき
 - 停電したとき
 - ブレーカーを切ったとき
 - ブレーカーが作動したとき
 - リモコンの電池を交換したとき

タイマー

好みの時間に運転開始/停止ができます。
タイマーは1回だけの設定です。その都度設定してください。

■ 入タイマーの場合

入 を押す。

■ 切タイマーの場合

切 を押す。

- 押すごとに1時間きざみで設定できます。(1~12時間)
- 停止中に操作した場合、リモコン表示のタイマー時間が点滅している間に温度や風量、風向を変更することができます。

予約を取り消したいとき

取消 を押す。

- タイマーランプが消灯します。
- 入タイマー予約、切タイマー予約の両方を取り消します。

タイマー運用について

- 入タイマーを予約すると、その時間にリモコンの設定温度となるように、最長約1時間前から運転を始めます。(おはよう予約)

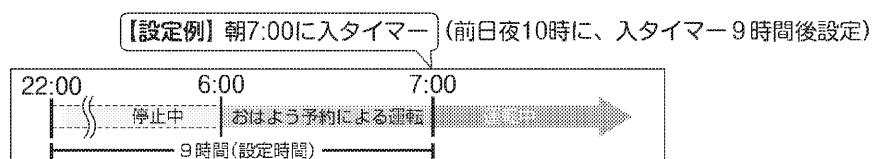

- 一度入タイマーを予約すると、設定時間は記憶され、次回予約時は記憶された設定時間が最初に表示されます。
ただし、切タイマーは記憶されません。

組合せ予約について

- 切タイマーと入タイマーを組み合わせると予約ができます。下記の例を参考にしてください。

(例)

- 運転中のエアコンを引き続き1時間運転。それから7時間停止させた後、運転を再開させたいとき。
- 2時間後に運転を開始し、その3時間後に運転を停止させたいとき。

8 入 1 切

2 入 5 切

- 組合せ予約の場合も入タイマーは、おはよう予約運転になります。

快眠をサポートする

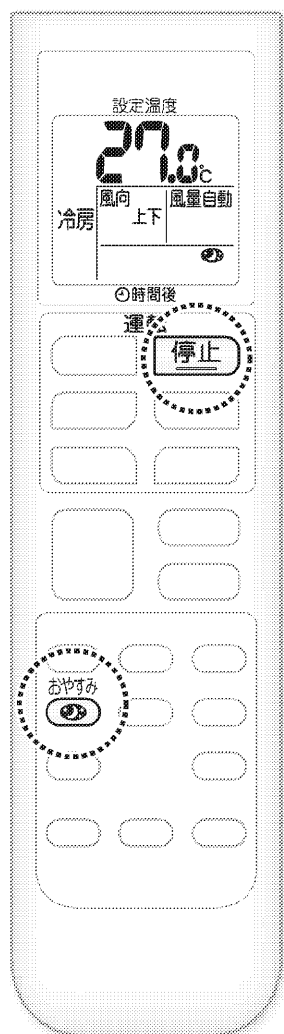

おやすみ運転

風向・風量をコントロールして、風を直接体にあてないようにすることで、快い眠りをサポートします。

冷房・暖房運転中に ^{おやすみ}  を押す。

- リモコン表示部におやすみマークが表示されます。
- 風向は上向きになります。(おやすみ運転中にお好みの風向に変更した場合は、次回からもその風向になります。)
- おやすみ運転中は、本体表示ランプが暗くなります。



取り消したいとき

^{おやすみ}  をもう一度押す。

- 元の運転モードに戻ります。
- 下記のボタンを押すと、おやすみ運転は解除されます。
快適自動、冷房、暖房、除湿、送風、ランドリー

停止したいとき

停止 を押す。

お好みの時間に停止することもできます。

切タイマーを設定する。 

おやすみ運転について

- 下記の運転中はおやすみ運転を設定できません。
快適自動、除湿、送風、ランドリー
- おやすみ運転を設定すると、風ないスは解除されます。

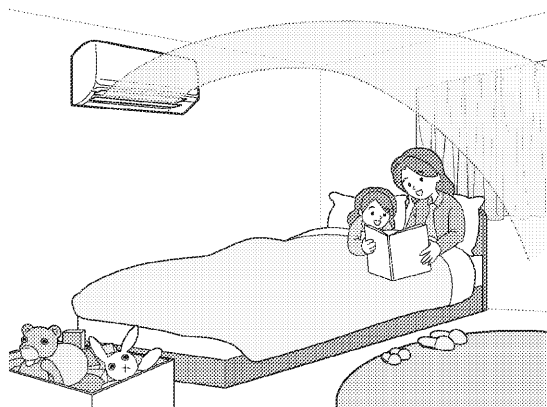

お知らせ

- おやすみ運転中は風量「自動」になるため、風量「しずか」以外でご使用のときは、風量が強くなる場合があります。

洗濯物をお部屋で乾かす

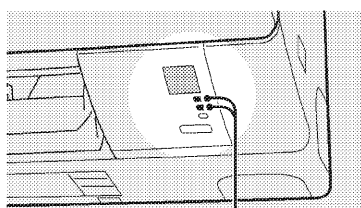
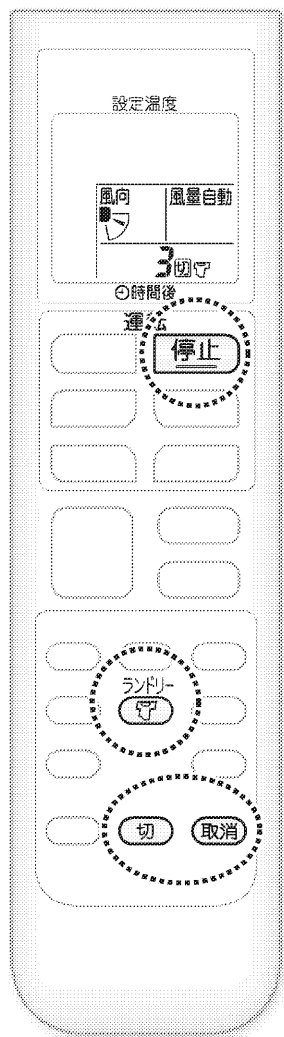

運転ランプ(緑色)と
タイマーランプ(橙色)

お知らせ

- 設定時間は記憶されません。
- ランドリー運転をすると、切タイマーは解除されます。

お願い

- 室内ユニットの吸込口、吹出口に洗濯物をかけないでください。能力低下や故障の原因になることがあります。



お部屋に人がいないときにご使用ください。
室内温度や湿度がお好みに合わないときがあります。

ランドリー

部屋干しの洗濯物を乾かしたいときに使用します。

ランドリー
[ランドリーマーク] を押す。

- リモコン表示部にランドリーマークと設定時間が表示されます。
- 洗濯物に風があたるように、風向を調節してください。▶12ページ
- 温度、風量は変えられません。

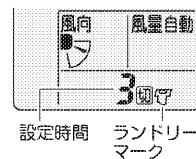

■ 運転時間を変えたいとき

[切] を押す。

- 押すごとに1時間きざみで設定できます。(1~12時間)

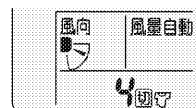

取り消したいとき

ランドリー
[ランドリーマーク] をもう一度押す、

または [停止]、[取消] のどちらかを押す。

- 運転ランプとタイマーランプが消灯します。

ランドリー運転について

- 室内・屋外温度に応じて、冷房、除湿、暖房を選び、洗濯物を乾かすのに適した温度になります。
- 洗濯物の量や衣服の生地によって、また室内・屋外の温度・湿度によっては十分に乾かないことがあります。その場合はランドリー運転時間を延長してください。
- 冬にランドリー運転を行うと、洗濯物から放出した水分によって湿度が上がり、窓や壁に結露することがあります。

エアコン内部のカビやニオイを抑える

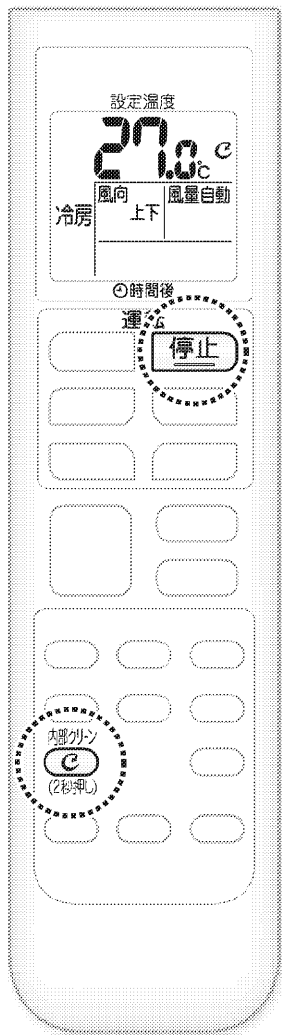

冷房・除湿運転を行うと、エアコン内部が結露し、カビやニオイが発生する原因になります。内部クリーン運転でエアコン内部を乾燥させることをおすすめします。

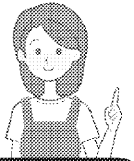

自動内部クリーン ご購入時の設定「切」

「入」に設定すると、冷房・除湿運転の停止後、毎回自動でエアコン内部を乾燥させる運転を行います。

自動内部クリーン「入」に設定する

運転中に **内部クリーン** (2秒押し) を約2秒間押す。

- リモコン表示部に内部クリーンマークが表示されます。



設定を取り消すときはもう一度 **内部クリーン** (2秒押し) を約2秒間押す。

- リモコン表示部の内部クリーンマークが消灯します。

手でエアコン内部を乾燥させる運転を行うこともできます。

停止中に **内部クリーン** (2秒押し) を約2秒間押す。

- リモコン表示部に内部クリーンマークが2回点滅します。

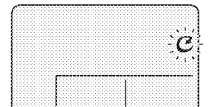

途中で停止したいとき

停止 を押す。 ● 内部クリーン・おそうじランプが消灯します。

■ 内部クリーン運転中

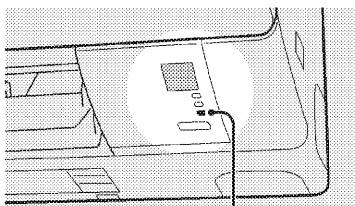

内部クリーン・おそうじランプ (緑色)

電気代の目安 (1回あたり)

最大約 **3円**

電気代単価27円/kWhで算出しています。

お願い

- 内部クリーン・おそうじランプが点滅するときは、ダストボックスをお手入れし、おそうじサインをリセットしてください。▶24、25ページ

内部クリーンについて

● 内部クリーン運転の流れ

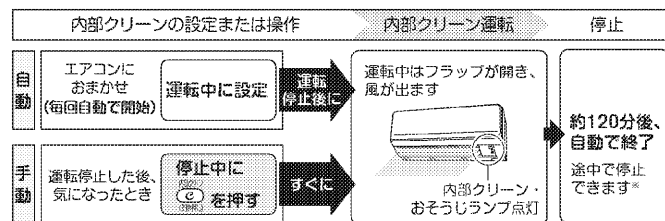

*途中で停止した場合、エアコン内部を乾燥しきれないことがあります。

- 送風運転と暖房運転でエアコン内部を乾燥させます。室内温度や湿度がお好みに合わないことがあります。
- ストリーマ放電を行いながらエアコン内部を乾燥させて、エアコン内部のカビやニオイの発生を抑えます。付着したホコリやカビを取り除く機能ではありません。
- 屋外温度が24℃以上または室内温度が高くなったときは、暖房運転を行いません。
- エアコン内部の乾燥効果を高めるため、フラップを閉じている時間があります。
- 快適自動運転停止後も、運転モードが冷房、除湿のときは、自動内部クリーン運転を行います。
- 切タイマーで停止したときは、自動内部クリーン運転は行いません。

フィルターを掃除する

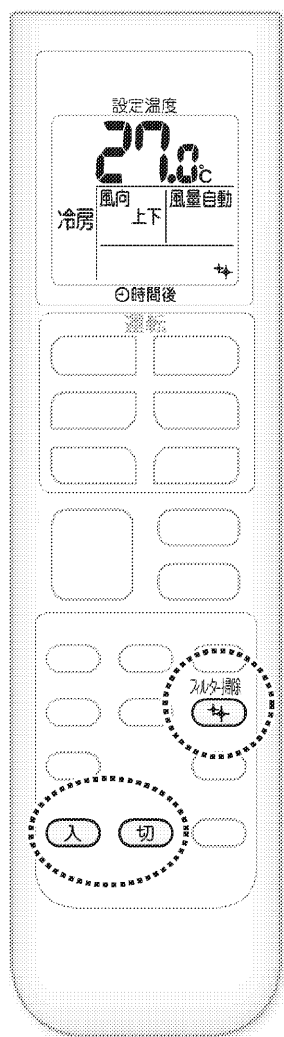

■ フィルター掃除運転中

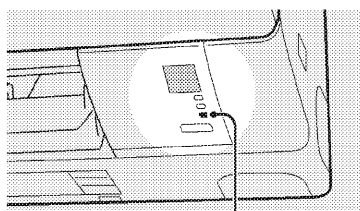

内部クリーン・おそうじランプ
(緑色)

電気代の目安(1回あたり)

最大約 **0.03** 円

電気代単価27円/kWhで
算出しています。

フィルター自動掃除 (購入時の設定「入」)

エアフィルターのおそうじをエアコンが自動で行います。

フィルター

+ を約2秒以上長押ししながら

入 を押す。

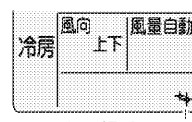

フィルター掃除マーク

- リモコン表示部にフィルター掃除マークが表示されます。
- 積算で約1日運転した後に運転を停止すると、フィルター掃除運転を行います。
- フィルター掃除運転時間は、最長約8分です。

フィルター

設定を取り消すときはもう一度 **+** を約2秒以上長押ししながら **切** を押す。

- ・リモコン表示部のフィルター掃除マークが消灯します。

- 停止中に操作した場合、フィルター掃除マークと「入」または「切」マークが約2秒間表示されます。



「入」マーク

汚れが気になるときリモコン操作でエアフィルターのおそうじができます。

フィルター

停止中に **+** を押す。

- リモコン表示部にフィルター掃除マークが2回点滅します。

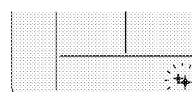

途中で停止したいとき

フィルター

+ を押す。

- 内部クリーン・おそうじランプが消灯します。

フィルター掃除について

- エアフィルターのゴミをダストボックスに集め取る運転です。
- ホコリの付着する量が多い場合や、エアフィルターに油汚れやタバコのヤニが付着する環境では、フィルター掃除運転では汚れを取りきれない場合があります。
- エアフィルターは、取り外してお手入れもできます。 **▶24ページ**
- 室内温度が10℃以下のときは、エアフィルターを保護するためフィルター掃除運転を行いません。
- 24時間以上運転を続けると、運転を中断してフィルター掃除運転を行います。終了後、運転を再開します。
- フィルター自動掃除「切」の場合、フィルター掃除運転を毎日行わないとフィルターのゴミが取りきれない場合があります。
- 内部クリーン・おそうじランプについて

エアコン 運転中	フィルター自動掃除 「入」	消灯 ^{*1 *2}
	フィルター自動掃除 「切」	消灯 ^{*2}
エアコン 停止中	フィルター自動掃除 運転中	点灯
	フィルター掃除 運転中	点灯
	フィルター掃除 停止中	消灯

※1…24時間以上運転を続けてフィルター自動掃除に切り変わったとき、内部クリーン・おそうじランプは点灯します。
※2…自動内部クリーン設定「入」のとき、点灯します。

お願い

- 内部クリーン・おそうじランプが点滅しているときは、フィルター掃除運転できません。ダストボックスをお手入れし、おそうじサインをリセットしてください。 **▶24、25ページ**
- **+** の長押し時間が短いと **入** **切** を押してもフィルター自動掃除が「入」または「切」に設定できません。もう一度設定し直してください。

お手入れのしかた



注意

お手入れの前には必ず運転を停止し、電源プラグを抜くかブレーカーを切る。

前面パネル

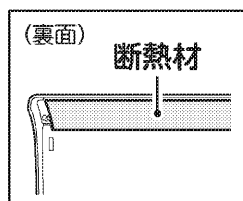

エアフィルター(白色)
(左右2カ所) **▶21ページ**

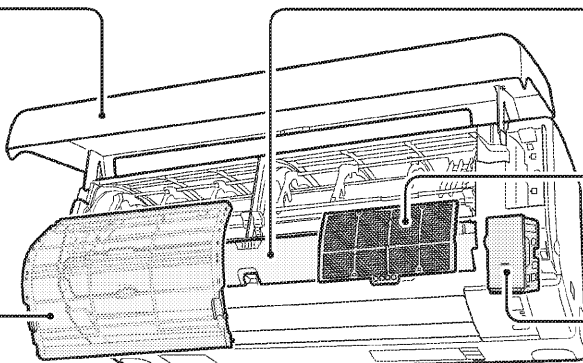

ダストボックス/
ダストブラシ

▶24、25ページ

光触媒集塵・
脱臭フィルター(黒色)

▶22ページ

ストリーマユニット

▶23ページ

汚れが気になるときに

前面パネル、室内ユニット



注意

- 前面パネル脱着の際は、丈夫で安定している台を使用し、足もとに十分注意する。
- 前面パネルが落ちないようにしっかりと手で支えて操作する。

1 電源プラグを抜くかブレーカーを切る。

2 前面パネルの両側に指をかけて、パネルが止まる位置まで開ける。

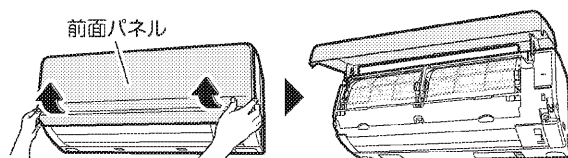

3 前面パネルを取り外す。

- 前面パネルをさらに開きながら左側へスライドし、手前に引いて左側の回転軸を外す。右側も同様に外す。

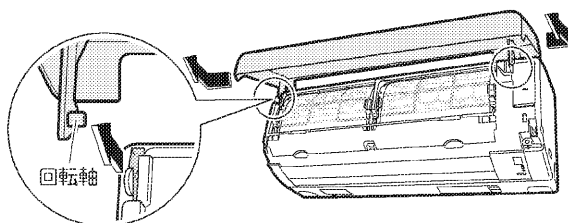

4 前面パネル、室内ユニットのお手入れを行う。

ふき取り

- 水または液体中性洗剤を含ませたやわらかい布で軽くふく。
- やわらかい布でからぶきする。

前面パネルの裏側もふき取る

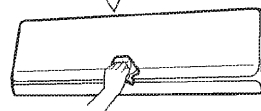

前面パネルお手入れ時の注意

- 水洗いしない。
- 断熱材をはがさない。
- 断熱材を強く押ししたり、こすったりしない。

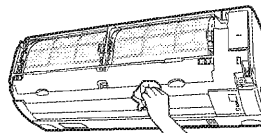

5 前面パネルの左右の回転軸を室内ユニットの軸穴に合わせて取り付ける。

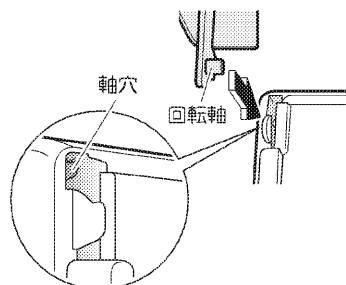

6 前面パネルをゆっくり閉じ、両端を押した後、中央を押す。

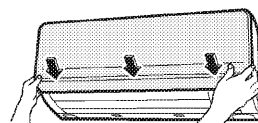

前面パネルが、確実に取り付けられていることを確認する。

7 電源プラグを差し込むかブレーカーを入れる。

⚠ 注意

- 室内ユニットの金属部に手を触れない。(けがの原因)
- 次のものは使用しない。(変形や変色、傷の原因)
 - ・ 40℃以上のお湯
 - ・ ベンジン、ガソリン、シンナーなどの揮発性のもの
 - ・ みがき粉
 - ・ タワシなどの硬いもの

フィルター自動掃除「入」でご使用いただく場合は、基本的にお手入れ不要です。▶19ページ

汚れが気になるときに

エアフィルターに油汚れやタバコのヤニが付着している、フィルター自動掃除「切」にしている場合など、汚れが気になるときお手入れしてください。

エアフィルター

A

1 電源プラグを抜くかブレーカーを切る。

2 前面パネルの両側に指をかけて、パネルが止まる位置まで開ける。

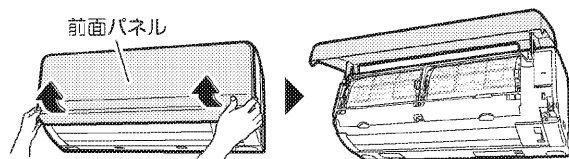

3 フィルターロック(黄色)に指をかけて、下方向へ引き下げる。

- フィルターロック(黄色)は左右各2カ所にあります。

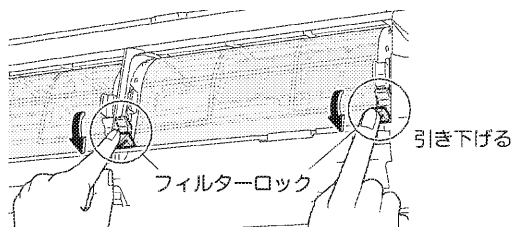

4 エアフィルターを引き出す。(左右2カ所)

- ① エアフィルターのとって(青色)を手前に持ち上げる。
- ② そのまま下方向へ引き出す。

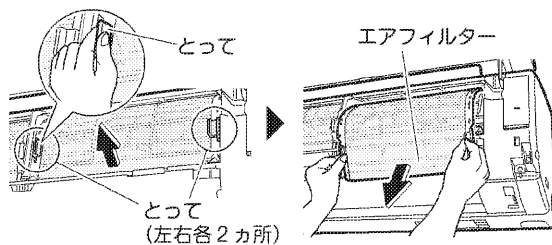

エアフィルターを取り付けずに運転したり、傷ついた状態で運転しないでください。故障の原因となります。

5 エアフィルターのお手入れを行う。

掃除機 または 水洗い

- ① 掃除機でホコリを吸い取る。
- ② 汚れがひどいときは、液体中性洗剤を溶かしたぬるま湯で洗う。
- ③ 水洗い後は、軽く水切りする。
- ④ たるみやシワをのぼし、日陰でよく乾かす。

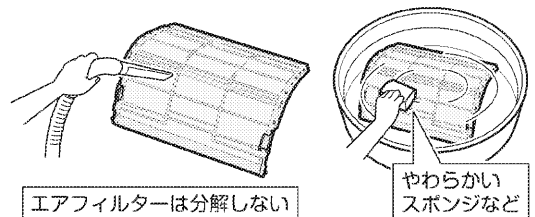

B

6 とって(青色)を持ち、レールに沿って差し込む。(左右2カ所)

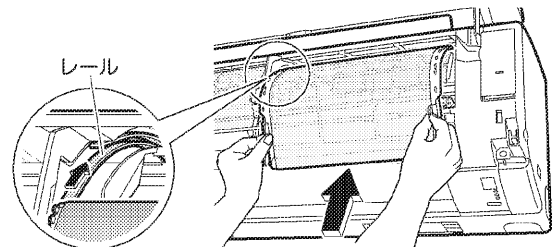

7 フィルターロック(黄色)を「カチッ」と音がするまで押し上げる。

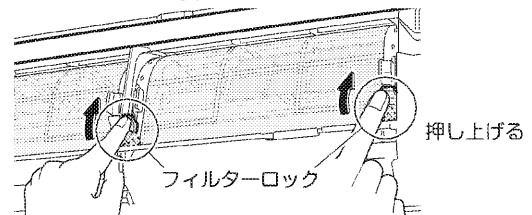

確実にロックされていないと前面パネルが破損するおそれがあります。

8 前面パネルを閉じて、電源プラグを差し込むかブレーカーを入れる。

お手入れ後は、エアフィルターが正しく動作することを確認するため、フィルター掃除運転を行ってください。

▶19ページ

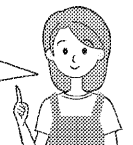

お手入れのしかた

汚れが気になるときに

光触媒集塵・脱臭フィルター

1 **A** を行う。 

2 ツマミを持ち上げて、取り外す。

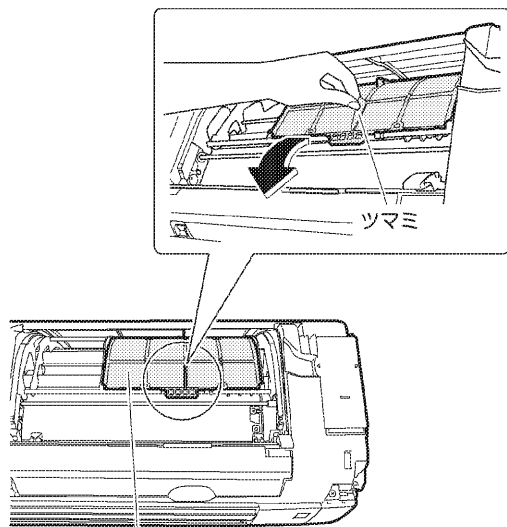

光触媒集塵・脱臭フィルター

4 ツマミを持ち脱臭フィルター枠の四隅をしっかりと固定部に取り付ける。

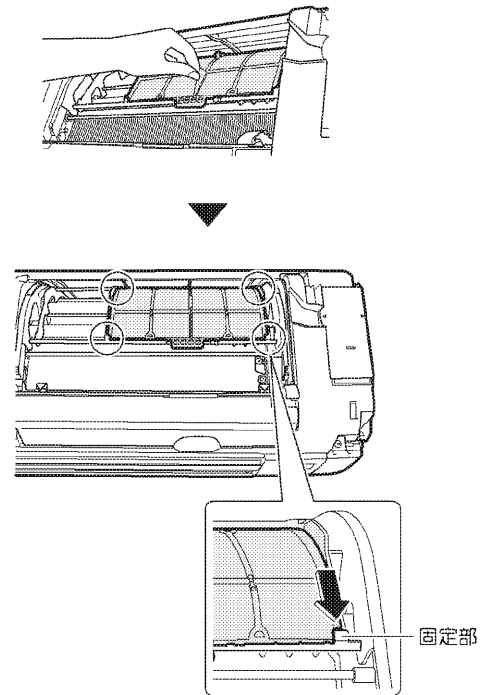

3 光触媒集塵・脱臭フィルターのお手入れを行う。

掃除機

- 掃除機でホコリを吸い取る。

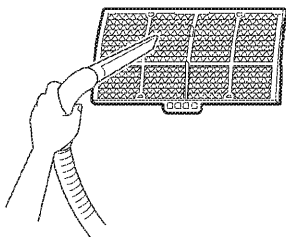

水洗いすると使用できなくなります。

- 交換の目安は約10年です。

正しく取り付けられていないとフィルター掃除運転が正常に行えません。

5 **B** を行う。 

タイマーランプが点滅するとき

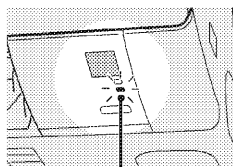

タイマーランプ(橙色)

ストリーマおそうじサインについて
1800時間以上運転するとタイマーランプが点滅して、ストリーマユニットおそうじ時期をお知らせします。
ストリーマおそうじサイン点滅中はストリーマ放電できません。

ストリーマユニット

1 電源プラグを抜くかブレーカーを切る。

③流水ですすぎ、水気を切る。

2 前面パネルの両側に指をかけて、パネルが止まる位置まで開ける。

④風通しの良い日陰で乾燥する。(約1日)

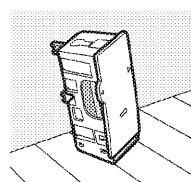
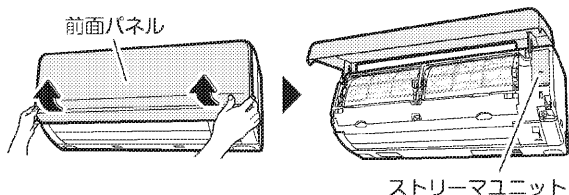

●ストリーマユニットは十分に乾燥させてから取り付けてください。(感電や発火の原因)
室内ユニットにストリーマユニットが取り付けられていない場合でも、冷房や暖房などの運転はできますがストリーマ放電は行いません。

3 ツマミを持ち、手前へ引き出す。

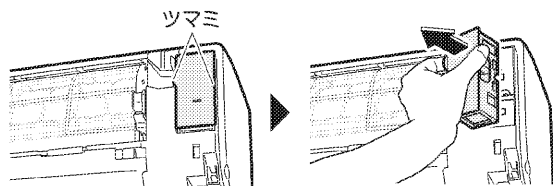

5 ストリーマユニットを奥まで押し込んで取り付ける。

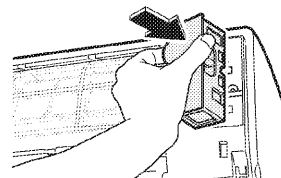

4 ストリーマユニットのお手入れを行う。

つけおき **ふき取り**

①ぬるま湯または水につけおきする。(約1時間)

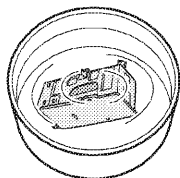

6 前面パネルを閉じて、電源プラグを差し込むかブレーカーを入れる。

7 ストリーマおそうじサインリセットを行う。
運転しない状態で  を約2秒間押す。

▶8ページ

②綿棒またはやわらかい布で汚れを落とす。

【針にゴミが付着している場合】

針に付着したゴミを、綿棒などのやわらかいものに水や液体中性洗剤をしみ込ませて軽くふき取ってください。ゴミをふき取る際は、針が変形しないように注意してください。針が変形すると脱臭能力が低下します。

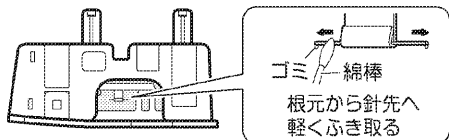

●ストリーマおそうじサインが消灯します。

お願い

- 汚れがひどいときは、液体中性洗剤を溶かしたぬるま湯または水につけおきしてください。
- 液体中性洗剤は洗剤の注意書きに記載された方法で使用し、使用後は洗剤が残らないように十分に水洗いしてください。
- 粉末洗剤やアルカリ性、酸性洗剤を使用したり、硬いタワシなどでこすらないでください。(変形、破損、金属部のサビの原因)
- 布などのせんいクズが残らないようにしてください。(誤作動の原因)
- ストリーマユニットは分解しないでください。

お手入れのしかた

内部クリーン・おそうじランプが点滅するとき

ダストボックス

- 1 電源プラグを抜くかブレーカーを切る。
- 2 前面パネルの両側に指をかけて、パネルが止まる位置まで開ける。

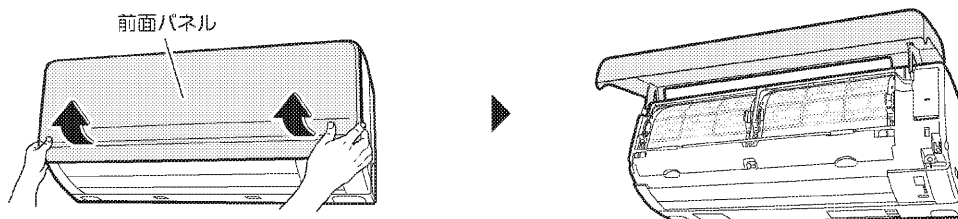

- 3 左右2カ所の固定ツマミ (青色) を解除側にし、ダストボックスを両手でゆっくり引き出す。

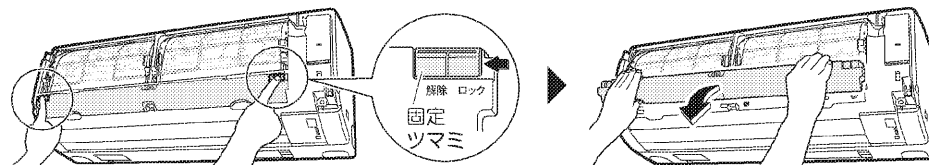

- 4 ダストボックスの裏側にある「PUSH」が手前にくるよう持ち替える。

- 5 ダストボックスを分解する。

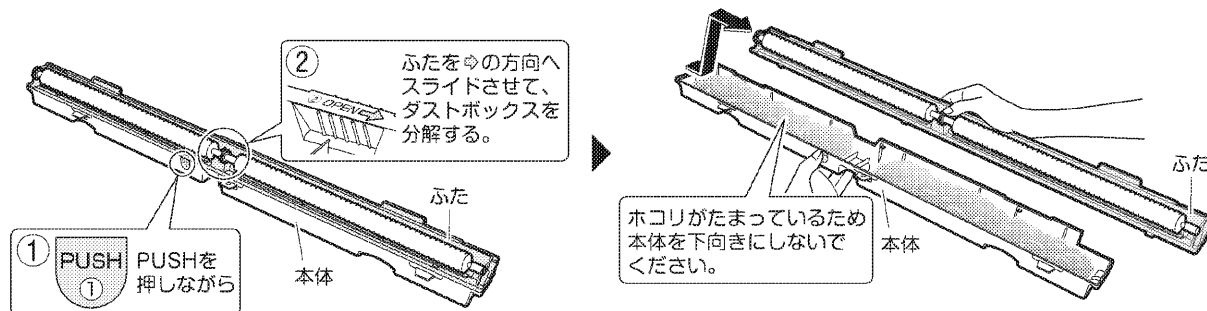

- 6 ダストボックスのお手入れを行う。

掃除機 または **水洗い**

- ダストボックスとダストブラシのホコリを掃除機で吸い取る。
- 水洗いをした場合は、日陰でよく乾かす。

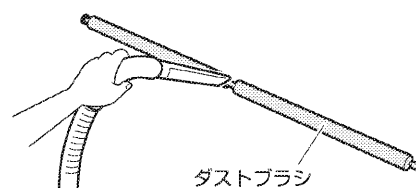
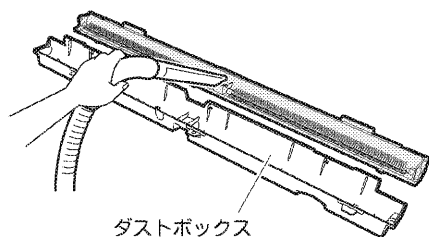

- ダストブラシは取り外せません。

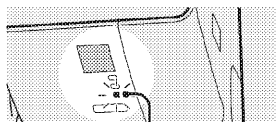

内部クリーン・
おそうじランプ(緑色)

ダストボックスおそうじサインについて

フィルター掃除運転(自動、手動)によりダストボックス内にホコリがたまる、またはダストブラシが汚れると、内部クリーン・おそうじランプが点滅してお知らせします。ダストボックスおそうじサイン点滅中は、フィルター掃除運転ができません。

ダストブラシの取外し/取付け

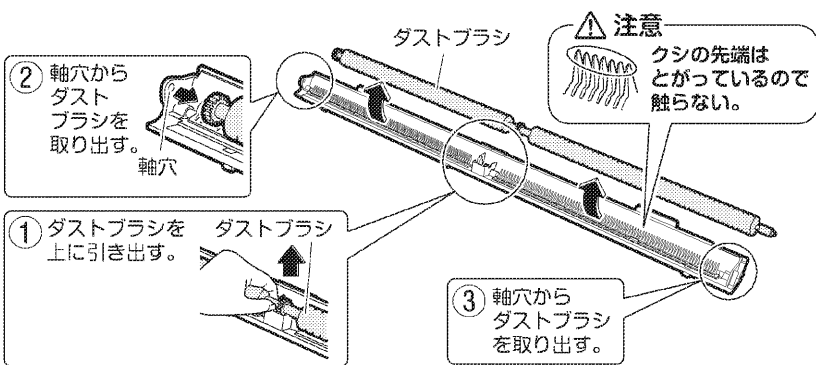

●取付けは、以下の手順で行ってください。

- ①左右の軸穴にダストブラシを取り付ける。
- ②ダストブラシを押し込む。

ダストブラシは確実に取り付けられていることを確認してください。ダストブラシが回転せず、運転しなくなる場合があります。

7 ダストボックスを閉じる。

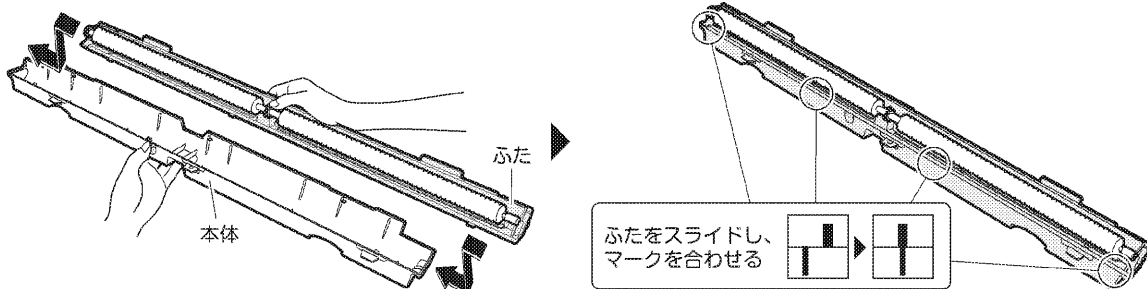

8 ダストブラシが奥側になるように、ダストボックスを両手で持ち、本体に押し込んで取り付ける。

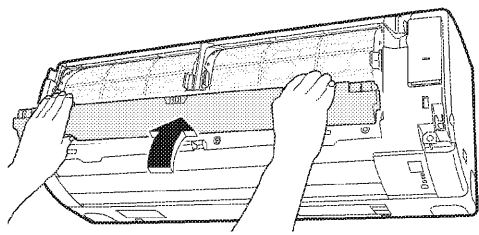

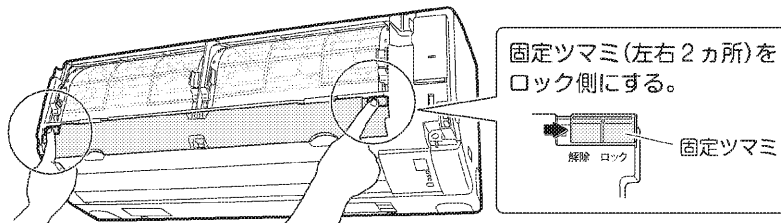

9 左右の固定ツマミをロック側にする。



確実に固定されていないと正常にフィルター掃除運転を行いません。

10 前面パネルを閉じて、電源プラグを差し込むかブレーカーを入れる。

11 ダストボックスおそうじサインリセットを行う。

運転しない状態で  を約2秒間押す。 

- ダストボックスおそうじサインが消灯します。

運転ランプが点滅するとき

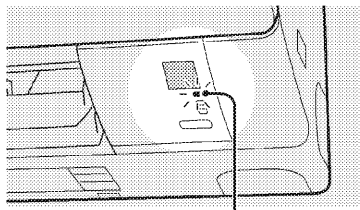

運転ランプ(緑色)

タイマーランプ(橙色)が点滅するとき **▶23ページ**
 内部クリーン・おそうじランプ(緑色)が点滅するとき **▶24, 25ページ**

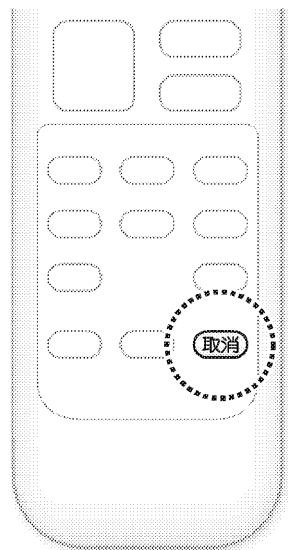

運転ランプが点滅するときは、異常をお知らせしています。電源プラグを抜くか、ブレーカーを切り、約1分後、もう一度電源を入れて運転してください。

それでも運転ランプが点滅するときは、以下の手順にしたがってエラーコードを確認し、対応を行ってください。

エラーコードを確認する

1 リモコンを室内ユニットに向けて **取消** を約5秒間押す。

- リモコンに「00」が表示されます。

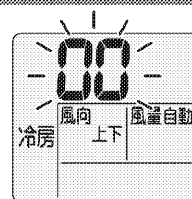

2 リモコンを室内ユニットに向けたまま **取消** を繰り返し押して「ピー」と鳴ったときのエラーコードを確認し、表の操作と対応を行ってください。

- 該当しないエラーコードの場合は、「ピッ」と鳴ります。
- **取消** を約5秒間押すか、しばらくすると通常表示に戻ります。

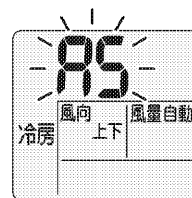

(表示例：A5)

エラーコードと確認内容	操作と対応
A5 エアフィルターが汚れていませんか？	運転を停止し、フィルター掃除運転をしてください。 ▶19ページ その後、電源プラグを抜くか、ブレーカーを切り、もう一度電源を入れて運転してください。
E7 室外ユニットに異物が入っていませんか？	電源プラグを抜くか、ブレーカーを切ってから、異物を取り除き、もう一度電源を入れて運転してください。
F3, F6, L3, L4, L5 車などで室外ユニットの吹出口をふさいでいませんか？	電源プラグを抜くか、ブレーカーを切ってから、障害物を取り除き、もう一度電源を入れて運転してください。
その他のエラーコード、またはエラーコードが確認できなかった場合	異常が発生しています。

エラーコードは以下の順番で表示されます。

順番	エラーコード
1	00
2	A5
3	E7
4	F3
5	F6
6	L3
7	L4
8	L5
9	U4
10	E6

順番	エラーコード
11	H6
12	H0
13	A6
14	U0
15	C7
16	A3
17	H8
18	H9
19	C9
20	CC

順番	エラーコード
21	C4
22	C5
23	J3
24	J6
25	J8
26	E5
27	A1
28	E1
29	UA
30	U3

順番	エラーコード
31	UF
32	UH
33	P4
34	H7
35	U2
36	EA
37	AH
38	FA
39	F8

運転ランプが点灯。しばらく運転して運転ランプが点滅しないときは、そのままご使用ください。



再度、運転ランプが点滅した場合。



下記の内容をご確認のうえ、お買い上げの販売店またはお客様ご相談窓口(出張修理のご相談)に修理を依頼してください。

ご連絡いただきたい内容

1. 品名 ルームエアコン
2. 機種名 室内ユニット参照
3. お買い上げ年・月・日
4. エラーコード
5. お名前・ご住所・電話番号
6. 室外ユニットの設置場所



機種名

お知らせ

● その他動作が気になる場合 ▶28~32ページ

よくあるご質問

お問い合わせの前に
まずご確認ください。

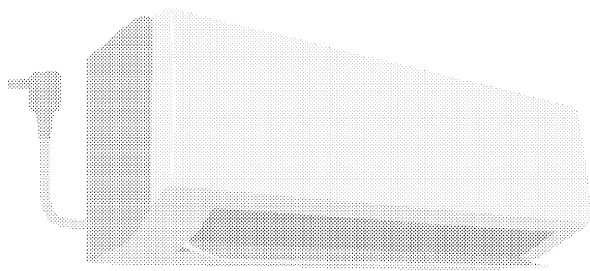

運転を停止しても運転し続ける

- フィルター掃除運転、または内部クリーン運転をしているためです。

▶18、19ページ

同じお部屋で2台のエアコンを使いたい

リモコンの設定を変更して、混信を防ぐことができます。詳しくは、お買い上げの販売店にご相談ください。

冷えない、暖まらない

- お部屋の温度が設定温度に近づくと能力を抑えて運転するためです。お好みに合わないときは設定温度を変えてください。
- 室内ユニットの真下や横に家具があると、センサーが設定温度に近づいたと誤認識することがあります。家具などを室内ユニットに近づけ過ぎないようにしてください。
- 屋外温度が低いときに暖房運転すると、室外ユニットの熱交換器に付着した霜を取り除く運転を行うことがあります。(霜取り運転)霜取り運転が終わると自動的に暖房運転を再開しますので、約3~10分間お待ちください。

室外ユニットから水や湯気が出る(霜取り運転)

- 屋外温度が低いときに暖房運転すると、室外ユニットの熱交換器に付着した霜を取り除く運転を行うことがあります。このとき、溶け出した霜が水や湯気となって出るためです。(1時間あたり約2リットルの水が室外ユニットから出ることがあります。)

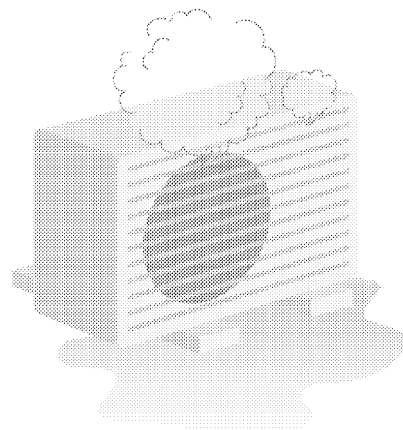

運転中に停電になったら

通電後、リモコンを操作して運転を再開してください。

雷が鳴り始めたら

落雷のおそれがあるときは、運転を停止し、電源プラグを抜くか、ブレーカーを切ってください。

長期間使用しないとき

- ①晴れた日に内部クリーン運転をして、内部をよく乾燥させる。(内部クリーン運転のしかた ▶18ページ)
 - ②フィルター掃除運転を行う。▶19ページ
 - ③運転停止後、電源プラグを抜くか、エアコン専用のブレーカーを切る。
 - ④液漏れを防ぐためリモコンの電池を取り出す。
- エアコンは運転しないときでも電力を消費します。▶35ページ
 - 再び使用する場合は、電源プラグを差し込むか、ブレーカーを入れてください。約1分間各部の動作チェックを行います。(リモコンの電池も入れてください。)

故障かな?と思ったら

修理のご依頼やお問い合わせの前に、以下の内容を確認してください。

それでもまだ異常があるときは、**お買い上げの販売店**または**お客様ご相談窓口**にご相談ください。

	こんなときは	ご確認ください
運転しない	運転を停止してすぐに再運転したとき 運転モードを変更したとき	● エアコンを保護するためです。 約3分間お待ちください。
	フィルター掃除運転中に運転したとき フィルター掃除運転を停止して すぐに運転したとき	● エアフィルターを正常な位置に戻しています。 約1~3分お待ちください。
	運転しない 【運転ランプが消えている】	● プレーカーまたはヒューズが切れていませんか? ● 電源プラグが外れていませんか? ● 停電ではありませんか? ● リモコンの電池は入っていますか?
	運転しない 【運転ランプが点滅】	● 電源プラグまたはプレーカーでいったん電源を切り、リモコンで再度運転をしてください。 それでも運転ランプが点滅する場合は、エラーコードをご確認のうえ、お買い上げの販売店またはお客様ご相談窓口にご連絡ください。 ▶26, 27ページ (電源プラグを抜くか、プレーカーを切ってください。)
運転が止まる	途中で運転が止まる 【運転ランプは点灯】	● 電圧が急に大きく変動した場合、製品保護のため、停止することがあります。 約3分後自動的に運転を再開します。 ● 屋外温度が低いときに暖房運転すると、室外ユニットの熱交換器に霜が付き暖房能力が低下します。このようなとき、霜取り運転のため、暖房運転が停止し、風も止まります。この霜取り運転(約3~10分間)が終わると自動的に暖房運転を再開します。 ● お部屋の温度が設定温度に到達したときは、冷やし過ぎ、暖め過ぎを防ぐため微風運転になります。ふたたび、お部屋の温度が設定温度から外れたときは、微風運転を解除し風を強めます。 また、お部屋の温度が設定温度付近で安定しているときは、風が強弱を繰り返すことがあります。 (運転したり停止したりしているように見えることがあります。)
	運転したり停止したりを繰り返す 【運転ランプは点灯】	
	途中で運転が止まる 【入タイマー運転中】	● 入タイマーを予約すると、その時刻にリモコンの設定温度になるように、最長約1時間前から運転を始めます。この間にリモコンを操作すると、停止することがあります。リモコンで再度運転してください。
途中で運転が止まる 【運転ランプが点滅】	● 室内ユニットや室外ユニットの吸込口、吹出口をふさいでいませんか? 運転を停止し、電源プラグを抜くか、プレーカーを切ってから障害物を取り除き、リモコンで再度運転してください。 それでも運転ランプが点滅する場合は、エラーコードをご確認のうえ、お買い上げの販売店またはお客様ご相談窓口にご連絡ください。 ▶26, 27ページ (電源プラグを抜くか、プレーカーを切ってください。)	
運転し続ける	冷房・除湿運転を停止しても 運転し続ける	● 自動内部クリーン運転をしているためです。 内部クリーン運転を途中で止めたいとき (お好みに合わないときは、自動内部クリーン「切」にしてください。) ▶18ページ
	運転を停止しても運転し続ける	● フィルター掃除運転をしているためです。約8分間お待ちください。 ▶19ページ
音がする	「シュー」、「パチ」という音	● ストリーマ放電の音です。異常ではありません。
	フィルター掃除運転中に 「カサカサ」という音	● エアフィルターのホコリを取り除くため、ダストブラシがエアフィルターをこする音です。
	「コトコト」、「ギョッ」、「ギギッ」という音	● 運転開始時および運転停止時にフラップ、ルーバーの位置を補正するときの音です。
	「ジー」という音	● フラップ、ルーバーが作動する音です。
	運転中、停止中に「カチッ」という音	● 冷媒を制御する弁や、電気部品が作動する音です。
	水の流れるような音	● エアコン内部に冷媒が流れている音です。
	「ブシュー」という音 「ビシッ」という音	● エアコン内部の冷媒の流れが切り換わる時の音です。 ● 温度変化でエアコンがわずかに伸び縮みするときの音です。
「ボッコボッコ」という音	● ドレンホース内の空気が動いている音です。気密性の高い部屋で、換気扇を回しているときや屋外に強い風が吹いているときに発生します。お部屋の給気口を開けると改善されることがあります。 気になる場合は、「ドレンホース用逆止弁」(別売品)を取り付けてください。 詳しくは、お買い上げの販売店にご相談ください。	

故障かな?と思ったら

修理のご依頼やお問い合わせの前に、以下の内容を確認してください。

それでもまだ異常があるときは、**お買い上げの販売店**または**お客様相談窓口**にご相談ください。

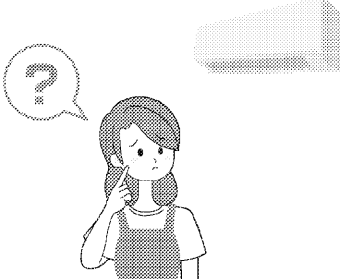
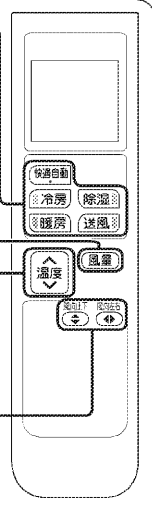
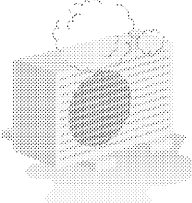
こんなときは	ご確認ください
<p>風が出ない</p> 	<p>■ 暖房運転のとき</p> <ul style="list-style-type: none"> ● エアコンを暖めています。約1～4分間お待ちください。 ● 屋外温度が低いときに暖房運転すると、室外ユニットの熱交換器に霜が付き暖房能力が低下します。このようなとき、霜取り運転のため、暖房運転が停止し、風も止まります。この霜取り運転(約3～10分間)が終わると自動的に暖房運転を再開します。 <p>■ 冷房・除湿運転のとき</p> <ul style="list-style-type: none"> ● 風量設定「自動」のとき、室内ユニットにこもったニオイが出るのを抑える機能が働くため、運転開始時にすぐに風が出ません。最長約90秒お待ちください。▶1ページ <p>● 運転モードは適切ですか？ 冷やしたいとき：冷房運転 暖めたいとき：暖房運転 快適自動運転の場合は、エアコンが自動で選択します。</p> <p>● 風量設定は適切ですか？ 「しずか」「風量1」など弱い風量設定になっていませんか？ 風量設定を上げてください。</p> <p>● 設定温度は適切ですか？ 冷やしたいとき：設定温度を下げる 暖めたいとき：設定温度を上げる</p> <p>● 風向調節は適切ですか？ フラップ(上下風向調節羽根)とルーバー(左右風向調節羽根)をリモコンで設定したい方向に向けてください。</p> 
<p>風が出ている</p>	<ul style="list-style-type: none"> ● 室内ユニットの真下や横に家具が設置されていませんか？ ● エアフィルターが汚れていませんか？ ● 室内ユニットや室外ユニットの吸込口、吹出口をふさいでいませんか？ ● 窓や扉が開いていませんか？ ● 換気扇が回っていませんか？ ● お部屋の条件、在室人数、屋外の温度・湿度によっては、設定温度に到達しない場合があります。
<p>風が途中で出なくなる</p> <p>風が強弱を繰り返す</p>	<ul style="list-style-type: none"> ● お部屋の温度が設定温度に到達したときは、冷やし過ぎ、暖め過ぎを防ぐため微風運転になります。ふたたび、お部屋の温度が設定温度から外れたときは、微風運転を解除し風を強めます。また、お部屋の温度が設定温度付近で安定しているときは、風が強弱を繰り返すことがあります。(運転したり停止したりしているように見えることがあります。)
<p>水・霧が出る</p> <p>室外ユニットから水や湯気が出る</p> <p>室内ユニットから霧が出る</p> <p>室内ユニットから水が漏れる、あふれ出る</p>	<p>■ 暖房運転のとき</p> <ul style="list-style-type: none"> ● 室外ユニットの熱交換器に付着した霜を取り除く運転を行うことがあります。このとき、溶け出した霜が水や湯気となって出するためです。(1時間あたり約2リットルの水が室外ユニットから出ることがあります。) <p>■ 冷房運転などのとき</p> <ul style="list-style-type: none"> ● 室外ユニットの冷えた配管に水滴が付き、滴下するためです。排水工事が必要なときは、お買い上げの販売店にご相談ください。 <p>● 冷房運転などのとき、お部屋の空気が冷風で冷やされて霧になるためです。</p> <ul style="list-style-type: none"> ● ドレンホースにつぶれや詰まりがあると、室内ユニットから出た水が排水できず、あふれ出ることがあります。すぐに運転を停止し、お買い上げの販売店にご相談ください。 

修理のご依頼やお問い合わせの前に
もう一度お調べください。



	こんなときは	ご確認ください
風が吹かない	エアコンからイヤなニオイがする	<ul style="list-style-type: none"> ● 除湿運転に変更した場合、一時的に湿度が上がることがあり、またニオイが発生する場合があります。 ● 室内ユニットにしみついたお部屋のニオイなどを吹き出すためです。室内ユニットの洗浄をおすすめします。お買い上げの販売店またはお客様ご相談窓口にご相談ください。 ● ストリーマ放電により微量のオゾンが発生するため、吹出口からニオイがすることがありますが、ごくわずかであり、健康に支障はありません。 ● 内部クリーン運転をしているためです。 <p>▶18ページ</p>
コマンド	リモコン信号を受信しない、感度が悪い	<ul style="list-style-type: none"> ● 乾電池が消耗している可能性があります。すべての電池を同時に新しい単4形アルカリ乾電池に交換してください。詳細については、「運転前の準備」をご参照ください。 ● 電子式点灯方式の蛍光灯（インバーター蛍光灯など）や、液晶テレビ、プラズマテレビがあるお部屋では、信号を受け付けにくい場合があります。このようなときには、お買い上げの販売店にご相談ください。 ● テレビやビデオなどのリモコンのボタンが押されたままになっていませんか？ リモコンラックなどにあたって押されたままになっていると信号が干渉し、受信できない場合があります。 ● 受け取ったリモコン信号を他方面に向かって出力する機能を持った機器がお部屋にありませんか？ テレビ用スピーカーなどにも上記のような機能を持った機器があります。このような機器がお部屋にある場合、その機器からの信号とリモコンからの信号が干渉し、受信できない場合があります。  <p>▶9ページ</p>
	表示が薄い、出ない 表示が勝手に変わる	<ul style="list-style-type: none"> ● 乾電池が消耗している可能性があります。すべての電池を同時に新しい単4形アルカリ乾電池に交換してください。詳細については、「運転前の準備」をご参照ください。 <p>▶9ページ</p>
	リモコン表示部全体が点滅し、操作できない	<ul style="list-style-type: none"> ● 乾電池の残量がなくなりました。すべての電池を同時に新しい単4形アルカリ乾電池に交換してください。電池残量がないまま放置すると、液漏れや発熱、破裂によるけがや機器故障の原因となります。（表示部全体が点滅した場合でも、停止ボタンだけは操作できます。）
	電池交換後にリモコンが操作できない	<ul style="list-style-type: none"> ● 電池を抜いて約1分間放置するか、電池を抜いていずれかのボタンを約15秒以上長押しすると、改善する場合があります。
	他の電気機器が作動する	<ul style="list-style-type: none"> ● リモコンで他の電気機器が作動する場合は、電気機器を離すか、お買い上げの販売店にご相談ください。
	2台のエアコンが同時に作動する	<ul style="list-style-type: none"> ● 両方のエアコンがリモコンの信号を受信しています。同時に作動させたくない場合は、片方のリモコンの設定を変更して混信を防ぐことができます。お買い上げの販売店にご相談ください。
表示ランプ	表示ランプが暗い	<ul style="list-style-type: none"> ● おやすみ運転をしていませんか？ おやすみ運転中は表示ランプが暗くなります。 <p>▶16ページ</p>
	運転を開始すると、運転ランプがしばらく点滅して点灯する	<ul style="list-style-type: none"> ● エラーコードをご確認のうえ、お買い上げの販売店またはお客様ご相談窓口にご連絡ください。（電源プラグを抜くか、ブレーカーを切ってください。） <p>▶26, 27ページ</p>
	タイマーランプが点滅する	<ul style="list-style-type: none"> ● ストリーマユニットのお手入れをしてください。 <p>▶23ページ</p>
	内部クリーン・おそうじランプが点滅する	<ul style="list-style-type: none"> ● ダストボックスのお手入れをしてください。 <p>▶24, 25ページ</p>
	ダストボックスをお手入れしたのに内部クリーン・おそうじランプが点滅する	<ul style="list-style-type: none"> ● おそうじサインをリセットしてください。それでも内部クリーン・おそうじランプが点滅する場合は、お買い上げの販売店またはお客様ご相談窓口にご連絡ください。

故障かな?と思ったら

修理のご依頼やお問い合わせの前に、以下の内容を確認してください。

それでもまだ異常があるときは、**お買い上げの販売店**または**お客様相談窓口**にご相談ください。

	こんなときは	ご確認ください
ストリーマ空気清浄運転	ストリーマユニットの金属部分にこげたような跡がある	● ストリーマ放電の跡で異常ではありません。
	ストリーマ空気清浄運転できない	● 前面パネルが開いていませんか？ 前面パネルを閉じてください。 ▶20ページ ● ストリーマユニットは確実に取り付けられていますか？ ストリーマユニットを奥まで差し込んでください。 ▶23ページ
	ストリーマ放電の音がしなくなった	● ストリーマユニットの針先が汚れていませんか？ 針のお手入れをしてください。 ▶23ページ ● 風量が弱くなるとストリーマ放電は行いません。
フィルター掃除運転	フィルター掃除運転しない	● 室内温度が10℃以下のときは、エアフィルターを保護するためフィルター掃除運転を行いません。 ▶19ページ ● 内部クリーン・おそうじランプが点滅しているためです。 ダストボックスを掃除しておそうじサインをリセットしてください。 ▶24, 25ページ
	自動でフィルター掃除運転しない	● フィルター自動掃除「切」にしているためです。フィルター自動掃除「入」にしてください。 ▶19ページ
	フィルター掃除運転が止まらない フィルター掃除運転を停止し、 内部クリーン・おそうじランプが消えても、 フィルター掃除運転を続ける	● エアフィルターを正常な位置に戻しています。 約1～3分お待ちください。
	フィルター掃除運転中 エアフィルターが引っかかる	● エアフィルターのフィルター部が変形していないか確認してください。 ● エアフィルター、光触媒集塵・脱臭フィルター、ダストボックスが正しく取り付けられているか確認してください。 ▶21, 22, 24, 25ページ
	フィルター掃除運転中 大きな音がる	エアフィルターのフィルター部が変形している場合は、お買い上げの販売店にご連絡ください。
	フィルター掃除運転を行ったのに エアフィルターに汚れが残っている	● ダストボックスにホコリやゴミがたまっていないか確認してください。 ▶24, 25ページ ● 油汚れやタバコのヤニは取りきれない場合があります。 エアフィルターのお手入れをしてください。 ▶21ページ
その他	運転停止中に室外ユニットのファンが回る	■ 運転を停止した直後 ● 製品保護のため約1分間は室外ユニットのファンが回ります。 ■ 運転を停止している間 ● 屋外温度が高いとき、製品保護のため室外ユニットのファンが回ることがあります。
	除湿運転開始時に冷風が出る	● すばやく温度を下げるためです。
	運転中、急に動きがおかしくなる	● 運転中、本体内部に手を入れて（触れて）いませんか？ 手を入れると（触れると）、静電気などの影響で誤作動する場合がありますので本体内部には手を入れないでください。 ● 雷や無線などにより誤作動する場合があります。 誤作動した場合は、電源プラグまたはブレーカーでいったん電源を切り、リモコンで再度運転をしてください。

運転条件について

表の条件以外で運転を続けると、

- 安全装置が働き、運転が停止する場合があります。
- 除湿・冷房運転の場合は室内ユニットに露が付き、滴下する場合があります。

除湿	冷房	暖房
屋外温度 18℃～32℃ 室内温度 18℃～30℃ 室内湿度 80%以下	屋外温度 21℃～45℃ 室内温度 21℃～32℃ 室内湿度 80%以下	屋外温度 -15℃～24℃ 室内温度 27℃以下

保証とアフターサービス

必ずお読みください。

保証について

- 保証書(別添)は販売店で所定事項を記入してお渡ししますので、記載事項をお確かめのうえ、大切に保管してください。
- 保証期間はご購入日から1年間、ただし冷媒系統部分については5年間です。

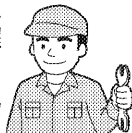

【保証期間中】

保証書の規定にしたがって出張修理させていただきます。その際には、「保証書」をご提示ください。

【保証期間経過後】

修理すればご使用できる場合は、有料にて修理させていただきます。修理料金は、技術料+部品代+出張料などで構成されています。

修理を依頼される時

- **▶26~32ページ** にしたがって調べていただき、それでも異常があるときは、必ず運転を停止し、電源プラグを抜くか、ブレーカーを切って、ご購入の販売店またはお客様ご相談窓口にご連絡ください。

ご連絡いただきたい内容

1. 品名 ルームエアコン
2. 機種名 室内ユニット参照
3. お買い上げ年・月・日
4. 異常内容(できるだけ具体的に)
5. お名前・ご住所・電話番号
6. 室外ユニットの設置場所

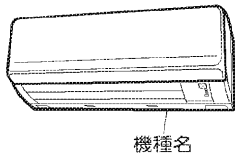

補修用性能部品の保有期間について

- ルームエアコンの補修用性能部品の保有期間は製造打切り後10年です。
 - 「補修用性能部品」とは、その製品の機能を維持するために必要な部品のことです。

点検整備のおすすめ

- エアコンを数シーズン使用した場合は、室内ユニットの内部が汚れ、性能が低下する場合があります。また、ゴミやホコリがたまって、ニオイが発生したり、除湿水の排水経路を詰まらせ、室内ユニットからの水漏れの原因になることがあります。通常のお手入れとは別に点検整備をおすすめします。点検整備はご購入の販売店にご相談ください。なお、この場合は実費が必要となります。

エアコン内部の洗浄について

- お客様自身でエアコン内部の洗浄はしないでください。市販のエアコン洗浄剤をご使用されますと、熱交換器や機械内部の樹脂に悪影響をあたえ、最悪の場合水漏れなどの不具合が発生するおそれがあります。ご購入の販売店またはお客様ご相談窓口にご相談ください。

エアコンを廃棄する場合は

2001年4月施行の家電リサイクル法では、お客様がご使用済みのエアコンを廃棄される場合は、収集・運搬料金と再商品化等料金(リサイクル料金)をお支払いいただき、対象商品を販売店や市町村に引き渡すことが求められています。ご購入の販売店、またはお住まいの地域の自治体にお問い合わせください。

お客様ご相談窓口のご案内

修理依頼、製品・技術に関するお問い合わせ、部品のご購入などは、ご購入の販売店または下記窓口へ

WEB案内

- よくあるご質問、取扱説明書をご覧いただけます。
- 簡単・便利に修理依頼ができます。

<http://www.daikincc.com>

WEB受付のお申し込みの流れ



電話番号をよくお確かめのうえ、お掛け間違いのないようにお願いします。



24時間365日、安心つながる。

お客様総合窓口 **CONTACTセンター**

全国共通フリーダイヤル
☎0120-88-1081

FAX専用フリーダイヤル 0120-07-0881

非通知設定の方は、最初に「186」をダイヤルいただき発信番号の通知をお願いします。

別売品

お手入れ時につぶれてしまった場合や、長期間のご使用で汚れがひどくなった場合、ご購入の販売店またはお客様ご相談窓口にお申し込みください。

品名	品番	交換の目安
光触媒集塵・脱臭フィルター(1枚)	枠付 KAF040A41	約10年

光触媒集塵・脱臭フィルター(材質:紙/ポリプロピレン)はお住まいの地域のゴミ分別方法にしたがって処分してください。

■ 汚れたまま使用すると

- 冷えない、暖まらないことがあります。
- 空気清浄効果が得られません。
- 脱臭効果が得られません。
- ニオイが発生することがあります。
- 交換のしかたは **▶22ページ**

1305

長期使用製品安全表示制度に基づく本体表示について

経年劣化による危害の発生が高まるおそれがあることを注意喚起するために電気用品安全法で義務付けられた以下の内容を室内ユニットに表示しています。

	<p>※【設計上の標準使用期間】 10年</p> <p>設計上の標準使用期間を超えてお使いいただいた場合は、経年劣化による発火・けが等の事故に至るおそれがあります。</p>
---	--

※設計上の標準使用期間とは

- 運転時間や温湿度など下記の標準的な使用条件に基づく経年劣化に対して、製造した年から安全上支障なく使用することができる標準的な期間です。
- 製造年についても、室内ユニットに西暦4桁で表示しています。
- 設計上の標準使用期間は、無償保証期間とは異なります。また、一般的な故障を保証するものではありません。
- 設置状況や環境、使用頻度が下記の条件と異なる場合、または、本来の使用目的以外でご使用された場合は、設計上の標準使用期間より短い期間で経年劣化による発火、けがなどの事故に至るおそれがあります。

■ 標準使用条件 ルームエアコンディショナの設計上の標準使用期間を設定するための標準使用条件による (JIS C 9921-3)

環境条件	電源電圧		製品の定格電圧による	
	周波数		50/60Hz	
	冷房	室内温度	27℃ (乾球温度)	
		室内湿度	47% (湿球温度19℃)	
		室外温度	35℃ (乾球温度)	
		室外湿度	40% (湿球温度24℃)	
	暖房	室内温度	20℃ (乾球温度)	
		室内湿度	59% (湿球温度15℃)	
		室外温度	7℃ (乾球温度)	
		室外湿度	87% (湿球温度6℃)	
設置条件		製品の据付説明書による標準設置		
負荷条件	住宅	木造平屋、南向き和室、居間		
	部屋の広さ	機種能力に見合った広さの部屋 (畳数)		
想定時間	1年間の使用日数	東京モデル	冷房 6月2日から9月21日までの112日間 暖房 10月28日から4月14日までの169日間	
	1日の使用時間	冷房 9時間/日 暖房 7時間/日		
	1年間の使用時間	冷房：1,008時間/年 暖房：1,183時間/年		

仕様

機種	項目	種	電	冷房						暖房						※1	※2	外形寸法(高さ) (mm)	外形寸法(幅) (mm)	外形寸法(奥行) (mm)	質量 (kg)			
				源	冷房能力 (kW)	消費電力 (W)	運転電流 (A)	運転音 (dB)	面積の目安(m)		暖房能力 (kW)	暖房低温能力 (kW)	消費電力 (W)	低温消費電力 (W)	運転電流 (A)							運転音 (dB)	面積の目安(m)	
									鉄筋パト南向き洋室	木造南向き和室													鉄筋パト南向き洋室	木造南向き和室
AN22UFSK-W	内 AN22UFSK-W	冷房・暖房兼用セラレート形インバーター	単/100 室内電源	2.2	495	5.7 (最大 13.1)	61	15	10	2.2	3.3	420	1160	4.8 (最大 14.7)	62	10	8	6.3	A	6.2	295	798	267	10
	外 AR22UFSK																				550	675	284	26
AN25UFSK-W	内 AN25UFSK-W		単/100 室内電源	2.5	590	6.7 (最大 13.1)	61	17	11	2.8	3.4	590	1200	6.7 (最大 14.7)	61	13	10	6.0	A	5.9	295	798	267	10
	外 AR25UFSK																				550	675	284	26
AN28UFSK-W	内 AN28UFSK-W		単/100 室内電源	2.8	730	8.3 (最大 13.1)	61	19	13	3.6	3.7	820	1270	9.3 (最大 14.8)	63	16	13	5.9	A	5.8	295	798	267	10.5
	外 AR28UFSK																				550	675	284	26
AN36UFSK-W	内 AN36UFSK-W		単/100 室内電源	3.6	1120	12.4 (最大 16.8)	60	25	16	4.2	4.1	1040	1520	11.6 (最大 19.8)	61	19	15	5.3	C	5.3	295	798	267	10.5
	外 AR36UFSK																				550	675	284	27
AN40UFPK-W	内 AN40UFPK-W		単/200 室内電源	4.0	1200	6.3 (最大 12.2)	61	28	18	5.0	5.6	1250	2450	6.6 (最大 17.7)	61	23	18	5.3	C	5.2	295	798	267	10.5
	外 AR40UFPK																				595	795	300	37
AN56UFPK-W	内 AN56UFPK-W		単/200 室内電源	5.6	1910	10.0 (最大 14.0)	66	39	25	6.7	6.8	1790	2770	9.2 (最大 18.2)	65	30	24	5.2	F	5.2	295	798	267	11
	外 AR56UFPK																				595	795	300	40
AN63UFPK-W	内 AN63UFPK-W		単/200 室内電源	6.3	2020	10.2 (最大 14.2)	67	43	29	7.1	7.2	1800	2810	9.1 (最大 19.5)	69	32	26	5.1	F	5.1	295	798	267	11.5
	外 AR63UFPK																				595	795	300	40
AN71UFPK-W	内 AN71UFPK-W		単/200 室内電源	7.1	2630	13.3 (最大 16.7)	68	49	32	8.5	7.4	2450	2970	12.4 (最大 19.6)	70	39	31	4.6	G	4.6	295	798	267	11.5
	外 AR71UFPK																				595	795	300	40

付属品 取扱説明書(1)、保証書(1)、リモコン(1)、リモコンホルダー(1)、リモコンホルダー取付ネジ(2)、単4形アルカリ乾電池(2)、光触媒集塵・脱臭フィルター(1)

- 冷房・暖房運転特性は日本工業規格(JIS C 9612)に基づいた数値です。
 - ※1 JIS C 9612:2005 に基づく通年エネルギー消費効率および区分名
 - ※2 JIS C 9612:2013 に基づく通年エネルギー消費効率
- この仕様数値は50Hz・60Hz共通です。
- 停止のときもマイコンを働かせるため、約1ワットの電力を消費します。(入タイマー設定時は約10ワットの電力を消費します。)
- 本機的能力、消費電力は性能が安定した後の数値を示しています。
- 製品改良のために仕様の一部を予告なしに変更することがあります。
- 暖房低温能力は屋外温度2℃の場合を示しています。このとき、運転音は仕様数値よりも大きくなります。
- 最大風量となる風向設定での数値を示しています。

仕様
 取扱い
 保証
 付属品
 設置
 点検
 故障
 廃棄

上手にご使用いただくために

エアフィルターはいつもキレイに

- 汚れていると能力が低下し、電気代のムダになります。フィルター掃除運転でいつもキレイにしましょう。●19ページ

窓にはブラインドやカーテンを

- 直射日光やすきま風を防ぎ、冷房・暖房効果を高めます。

吹出口付近に家具を置かない

- エアコンが室内温度を誤認識し冷えない、暖まらない原因になります。

室外ユニットのまわりにものを置かない

- 吹出口をものでふさぐと能力が低下し、電気代のムダになります。

フロンについて

R32冷媒



家庭用エアコンにはGWP(地球温暖化係数)が675のフロン類が封入されています。地球温暖化防止のため、移設・修理・廃棄等に当たってはフロン類の回収が必要です。

この表示は家庭用エアコンに温暖化ガス(フロン類)が封入されていることを、ご認識いただくための表示です。エアコンの取り外し時はフロン類の回収が必要です。廃棄時には家電リサイクル法の制度に基づき適正な引き渡しをしていただければ、確実にフロン類の適正処理がされます。



特定化学物質の含有状況表示ウェブサイト
<http://www.daikin.co.jp/csr/env/j-moss.html>

長年ご使用になるエアコンの点検は定期的に！

愛情点検



このような症状はありませんか？

- 電源コード、プラグが異常に熱い。
- 電源プラグが変色している。
- こげ臭いニオイがする。
- ブレードがひんぱんに落ちる。
- 置台や吊り下げなどの取付部品が腐食していたり、取付けがゆるんでいる。
- 室内ユニットから水が漏れる。
- その他の異常や故障がある。

ご使用中止

故障や事故防止のため、電源プラグを抜くか、ブレードを切ってから、必ずお買い上げの販売店に点検、修理をご相談ください。

ルームエアコンの補修用性能部品の保有期間は製造打切り後10年です。

ダイキン工業株式会社

本社 〒530-8323 大阪市北区中崎西二丁目4番12号 梅田センタービル
 東京支社 〒108-0075 東京都港区港南二丁目18番1号 JR品川イーストビル

ご購入店名	電話		
据付年月日	年	月	日

二次元バーコードは製造用コードです。



この取扱説明書は再生紙を使用しています。

3P458146-4A

M16B172(1701) HT