

# ルームエアコン 取扱説明書



機種名(総称名)

エーティアー ル フイエスイー

ATR22VSE6-W  
ATR25VSE6-W  
ATR28VSE6-W  
ATR36VSE6-W  
ATR40VPE6-W  
ATR56VPE6-W  
ATR63VPE6-W  
ATR71VPE6-W  
ATR80VPE6-W  
ATR90VPE6-W

- このたびはルームエアコンをお買い上げいただき、まことにありがとうございます。
- この取扱説明書をよくお読みのうえ、正しく安全にご使用ください。  
ご使用前に「安全上のご注意」を必ずお読みください。

▶4, 5ページ

- 保証書はお買い上げ日、販売店名などの記入を確かめて、取扱説明書、据付説明書とともに大切に保管してください。
- 付属のSSIDシールに記載されている[SSID]と[KEY]はエアコンとスマートフォンを無線LAN接続する際に必要です。  
付属のSSIDシールを貼り付けて大切に保管してください。

ご愛用者登録をお願いします

当社会員制サイト「CLUB DAIKIN」にご購入の製品を登録いただくと、製品に関するサポート情報をスムーズにご確認いただけます。

詳しくは裏表紙をご覧ください

【SSIDシール貼付部】



二次元バーコードは製造用コードです。

# こんなときは

外出先から  
エアコンを  
操作したい！

スマートフォンで  
エアコンを操作する

▶28, 29ページ

エアコンの内部を  
乾燥させたい！

内部クリーン

▶30, 31ページ

タイマー予約を  
使いたい！

時刻タイマー、  
切タイマー

▶18, 19ページ

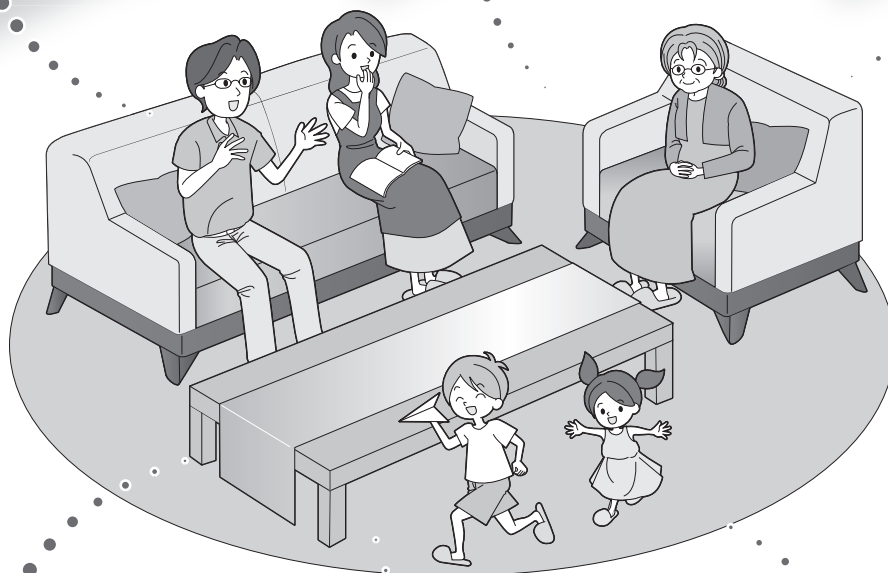

風量や風向に  
ついて知りたい！

風量調節、風向調節  
サーキュレーション気流  
センサー風向

▶14~17ページ

消費電力や電気代に  
ついて知りたい！

お知らせ

▶24, 25ページ

ランプが  
点滅して消えない！

内部クリーン・  
おそうじランプ（緑色）

▶42, 43ページ

# もくじ



こんなときは…………… 2  
安全上のご注意…………… 4  
各部の名前と働き…………… 6  
運転前の準備…………… 10  
【電池を入れる／時計を合わせる／部屋形状を確認する】



エアコンに運転をまかせる…………… **快適エコ自動** 11  
運転モードを設定する…………… 12  
冷房 除湿 除湿冷房 暖房 高温風 加湿 加湿暖房 パワフル  
風を調節する…………… 風量調節 風向調節 サークュレーション気流 センサー風向 14



タイマーを使う…………… **時刻タイマー** **切タイマー** 18  
快眠をサポートする…………… **おやすみ運転** 20  
お部屋の空気をキレイにする…………… **ストリーマ空気清浄・送風** 21  
寒い朝に使うと便利な暖房…………… **翌朝暖房** 22  
お部屋やエアコンの状況を知る…………… **お知らせ** 24  
洗濯物をお部屋で乾かす…………… **ランドリー** 26  
不在時に自動運転・停止で節電する…………… **留守エコ** 27  
スマートフォンでエアコンを操作する…………… 28  
エアコン内部のカビやニオイを抑える…………… **自動内部クリーン** 30  
フィルターを掃除する…………… **フィルター自動掃除** 32  
ご購入時の設定を変更する…………… **メニュー設定** 33



お手入れのしかた…………… 39  
**内部クリーン・おそうじランプが点滅するとき** 42ページ



保証とアフターサービス…………… 53  
【お客様ご相談窓口／別売品】  
エコ運転ポイントについて…………… 54  
長期使用製品安全表示制度に  
基づく本体表示について…………… 54  
仕様…………… 55  
**運転ランプが点滅するとき** 44ページ  
**よくあるご質問** 46ページ  
**故障かな？と思ったら** 47ページ

必ずお守り  
ください

# 安全上のご注意

人への危害、財産への損害を防ぐため、お守りいただくことを説明しています。

■ 誤った取扱いをすることによって生じる内容を、次のように区分しています。



## 警告

「死亡や重傷を負うおそれがある内容」を示しています。



## 注意

「けがや財産に損害を受けるおそれがある内容」を示しています。

■ お守りいただく内容の種類を、「図記号」で区分して説明しています。



「してはいけないこと」を表しています。



「しなければならないこと」を表しています。

火災や感電、  
大けがを防ぐために  
お守りください。



## 警告

### 電源プラグやコードは



禁止

- 運転中に電源プラグを抜かない。\*  
(感電や放電による火災の原因)
- 電源コードを持って抜かない。\*  
(断線による発熱や発火の原因)
- ぬれた手で電源プラグの抜き差しや操作はしない。\*  
(感電の原因)
- 途中で接続したり、延長コードの使用、  
タコ足配線をしない。  
(感電や発熱、火災の原因)
- 破損させたり、加工したり、傷んだまま、  
束ねたままでの使用はしない。  
(感電や火災の原因)



必ず実施

- 電源プラグは根元まで確実に差し込む。\*  
(接触不良による感電や火災の原因)
- 定期的に電源プラグのホコリを  
乾いた布でふき取る。\*  
(湿気などで絶縁不良となり、  
発熱や発火、火災の原因)

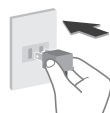

\*電源プラグの有る機種の場合

### お手入れ時は



禁止

- お客様自身で、工具を使った分解掃除や  
改造、内部の洗浄はしない。  
(水漏れや破損、故障、発煙、発火の原因)  
エアコン内部の洗浄には、専門技術が必要です。  
お買い上げの販売店またはお客様ご相談窓口  
にご相談ください。

### 据付け・移設・修理時は



禁止

- 室外ユニットに表示の冷媒  
(R32)以外は使用しない。  
(故障や破裂、けがなどの原因)



- お客様自身でエアコンの据付けや移動、  
修理、再設置はしない。  
(感電や火災、けがなどの原因)  
必ずお買い上げの販売店または専門業者に依頼してください。



必ず実施

- アースや漏電遮断器が設置されていることを確認する。  
(感電や火災などの原因)
- 必ずエアコン専用のコンセントを使用する。  
(他の機器と併用すると、発熱による火災の原因)
- 冷えない、暖まらない場合は、冷媒漏れが  
原因の一つと考えられるので、お買い上げ  
の販売店に相談する。  
冷媒追加を伴う修理の場合は、冷媒漏れがない  
ことをサービスマンに確認してください。  
(冷媒は安全で、通常は漏れませんが、万一室内  
に漏れ、ファンヒーターやコンロなどの火気に  
触れると、有害な生成物発生の原因となります)
- 可燃性ガスの漏れるおそれのある場所に  
設置されていないか確認する。  
(万一ガスが漏れると、発火の原因)
- ドレンホースが確実に排水するように  
配管されているか確認する。  
(不確実な場合、家財などをめらす原因)

### ご使用時は



禁止

- 吸入口や吹出口に指や棒などを入れない。  
(ファンが高速で回転しているため、けがの原因)
- 長時間冷風を体に直接あてない、冷やし過ぎない。  
(体調を崩す原因)  
特にお子様や高齢者にはご注意ください。
- 長時間吹出口付近で温風を体に直接あてない。  
(低温やけどや脱水症状の原因)
- 可燃性のもの(ヘアスプレーや殺虫剤など)  
は本体の近くで使用しない。  
(感電や引火の原因)
- 腐食性ガスや金属製のホコリのある場所では使用しない。  
(引火や本体への吸引による発火や発煙の原因)

### 異常・故障時にはただちに使用を中止する



必ず実施

異常・故障例

- 電源コード、プラグが異常に熱い。
- 電源プラグが変色している。
- こげ臭いニオイがする。

- ブレーカーがひんぱんに落ちる。
- 室内ユニットから水が漏れる。  
(異常のまま運転を続けると故障や感電、発煙、火災などの原因)  
すぐに運転を停止し、電源プラグを抜くか、ブレーカーを切って  
お買い上げの販売店またはお客様ご相談窓口にご相談ください。

# 注意

## 室内ユニットは



禁止

- 動植物に直接風をあてない。  
(動植物に悪影響を及ぼす原因)
- 精密機器や食品、美術品の保存、動植物の飼育や栽培などに使用しない。  
(品質低下などの原因)
- ユニットの下に、他の電気製品や家財などを置かない。  
(水滴が落ちて、汚損や故障の原因)
- 発煙タイプの殺虫剤や防カビ剤を使用するときは運転しない。  
● 殺虫剤や防カビ剤の使用後は、十分換気してから運転する。(蓄積した薬剤成分が、吹出口から放出され、健康を害する原因)



必ず実施

- 燃焼器具と一緒に運転するときは、こまめに換気する。  
(酸素不足による頭痛などの原因)
- 燃焼器具は、風が直接あたらない場所で使用する。  
(不完全燃焼の原因)

## リモコンは



禁止

- 乳幼児の手の届くところにリモコンを置かない。  
(誤操作による体調悪化や電池誤飲の原因)
- 乾電池は、＋を逆に入れない。  
(ショートや発火、液漏れの原因)

## 長期間使用しないときは



必ず実施

- 電源プラグを抜く。\*  
(ホコリがたまると、発熱や発火の原因)
- \*電源プラグの有る機種の場合

## ご使用時は



禁止

- 湿度が高いとき(80%以上)に、窓や戸を開けたまま冷房や除湿で長時間運転しない。  
(室内ユニットから水滴が落ちて、家財などをぬらし汚損や故障の原因)

## お手入れ時は



禁止

- 不安定な台に乗らない。  
(転倒など、けがの原因)
  - 室内ユニットのアルミ部分に触らない。  
(手を切る原因)
  - エアコンを水洗いしたり、花瓶など水の入った容器を載せたりしない。  
(感電や発火の原因)
- 必ず運転を停止し、電源プラグを抜くか、ブレーカーを切る。  
(ファンが高速で回転しているため、けがの原因)

## 室外ユニットは



禁止

- アルミ部分に触らない。  
(手を切る原因)
- ユニットの上に乗ったり、ものを載せたりしない。  
(ベランダなどの高い場所に設置の場合、転落の原因)
- 据付台が破損したまま、放置しない。  
(落下や転倒によるけがの原因)



必ず実施

- ユニットの周辺に、ものを置いたり、落ち葉などがたまらないようにする。  
(虫などが侵入し、故障や発火、発煙の原因)

## ストリーマ放電について

- 微量のオゾンが発生するため、吹出口から二オイがすることがありますが、ごくわずかであり、健康に支障はありません。

## 室内・室外ユニット周辺の確認

- 図の距離をあけないと、エアコンの能力が低下したり、テレビやラジオに雑音が入るおそれがあります。
  - 設置場所に余裕があれば、効率の良い運転のために、できるだけ広い寸法をお取りください。

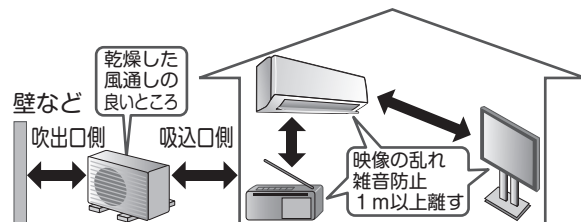

- 火災警報器と室内ユニットの吹出口は1.5m以上の距離をあけてください。
- 調理室など油煙の多いところでのご使用は避けてください。エアコン内部に油が付着し、水漏れの原因となります。

- 加湿器などを近くでご使用になるときはご注意ください。加湿の種類によっては水道水に含まれるカルシウムやマグネシウムなどの化合物が水と一緒に放出される場合があります、蒸発すると白い粉になります。このような水分がエアコン内部に入ると汚れの原因になります。
- 床面などにワックスを塗布するときは、運転をしないでください。エアコン内部にワックスの成分が付着し、水漏れの原因となります。ワックス塗布後は十分に換気を行ってから運転してください。
- エアコンを数シーズンご使用後は、通常のお手入れとは別に点検整備を行ってください。ドレンの排水経路が詰まると、エアコン内部からの水漏れの原因となります。点検整備には専門の知識と技術が必要です。お買い上げの販売店に依頼してください。

# 各部の名前と働き

## 室内ユニット

### 吸込口(上面)

上面は空気を十分に  
取り込むため、開口  
しています。

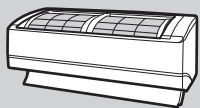

### 風向板

(上下風向調節羽根)

▶14, 15ページ

### 補助フラップ

(上下風向調節羽根)

▶14, 15ページ

### フラップ

(上下風向調節羽根)

▶14, 15ページ

吹出口

### 無線LAN接続アダプター

スマートフォンなどで外出先から  
エアコンを操作します。(内部)

▶28, 29ページ

### 前面パネル

▶39ページ

### 電源プラグ

### 電源コード

### ルーバー(左右風向調節羽根)

(吹出口内部、左右2カ所)

▶14, 15ページ

## 本体表示部

### タイマーランプ(橙色)

### 翌朝暖房ランプ(赤色)

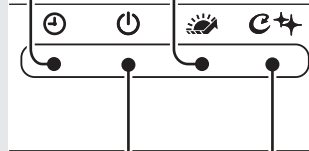

### 運転ランプ(緑色)

●運転中に点灯します。

### 内部クリーン・おそうじランプ(緑色)

運転/停止

### 人感センサーと 床温度センサー

▶15ページ

### 送受信部

リモコンからの信号を受けたり、  
リモコンへ信号を送ります。

●信号を受けると、受信音と同時に  
運転ランプが点滅し、受信を確認  
できます。

- 運転開始…ピピッ
- 設定変更…ピッ
- 運転停止…ピー

### 運転/停止ボタン

●押すと運転モードは「快適エコ自動」、  
風量は「自動」で運転します。

もう一度押すと停止します。▶11ページ

●リモコンが見つからないときなどに  
ご使用ください。

### ■表示ランプ一覧

ランプ		色		お知らせしている内容
🕒	タイマーランプ	橙	点灯	タイマー設定中、ランドリ－運転中 ▶18, 19ページ ▶26ページ
🔌	運転ランプ	緑	点灯	運転中
			点滅	エラーコードを確認する ▶44, 45ページ
🌞	翌朝暖房ランプ	赤(暗め)	点灯	翌朝暖房設定中 ▶22, 23ページ
		赤	点灯	準備暖房運転中、翌朝暖房運転中 ▶22, 23ページ
🌀	内部クリーン・ おそうじランプ	緑	点灯	自動内部クリーン「入」でエアコン運転中 ▶30ページ
			点滅	内部クリーン、フィルター掃除運転中 ▶30～32ページ
			点滅	ダストボックスのお手入れ ▶42, 43ページ

おやすみ運転中は、表示ランプが暗くなります。

前面パネルを開けたとき

▶39ページ

**給気フィルター** (黒色)  
室外から取り入れた  
空気中のホコリを  
除去します。▶41ページ

**光触媒集塵・脱臭フィルター** (黒色)  
カビやアレル物質、ニオイを吸着します。  
▶41ページ

**室内温度・湿度  
センサー部**  
室内の温度と湿度を  
検知します。  
(内部)

**SSID**  
エアコンと  
スマートフォンなど  
を無線LAN接続する  
際に使用します。  
▶28, 29ページ

**ストリーマユニット**  
(内部)  
ストリーマ放電の分解力で、  
カビやアレル物質を  
抑制します。

**スピーカー部**  
内部のスピーカーから  
リモコン受信音や  
音声を発します。

**エアフィルター** (黒色)  
(左右2カ所)  
▶40ページ

**シャッター**  
(下吸入口)      **機種名**

**ダストボックス**  
(左右2カ所)  
エアフィルターについたホコリを  
ダストブラシでかきとり、回収します。  
▶42, 43ページ

**補助ダストボックス**  
(左右2カ所)      ▶42, 43ページ

**室外ユニット**

**加湿ユニット**  
内蔵されています。

**屋外温度センサー部**  
屋外の温度を検知します。  
(背面)

**吸入口**  
(側面・背面)

**冷媒配管、連絡電線、  
加湿ホース**

**加湿ユニット吸入口**

**機種名**

**吹出口**

**ドレンホース**  
冷房・除湿・除湿冷房運転時、  
室内ユニットから出た水を  
排出します。

**ドレン排水口**  
暖房・加湿暖房運転時、室外ユニットから  
出た水を排出します。(底面)

**アース端子**  
(内部)

室外ユニットの形状は機種によって異なります。

はじめに

基本の使いかた

便利な機能

お手入れ

困ったとき

# 各部の名前と働き

## リモコン

リモコンのふたをきちんと閉じてください。  
きちんと閉じていないと正しく操作できません。

### 表示部(バックライト付)

運転状態を表示します。  
(図は説明のため全部表示しています)  
操作ボタンのいずれかを押し  
バックライトが約5秒間点灯します。

保護シートは、使用時にはがして  
ください。

### 快適エコ自動ボタン

室内・屋外温度に応じて、自動で選  
んだ運転モード、設定温度、設定湿度、  
風向設定で最適な運転を行います。

▶11ページ

### 停止ボタン

運転を停止します。

### 温度ボタン

温度を調節します。▶11, 12ページ



### お知らせボタン

温度、湿度、お得な運転、電気代、  
エコ運転ポイントなどの情報をお  
知らせします。▶24, 25ページ

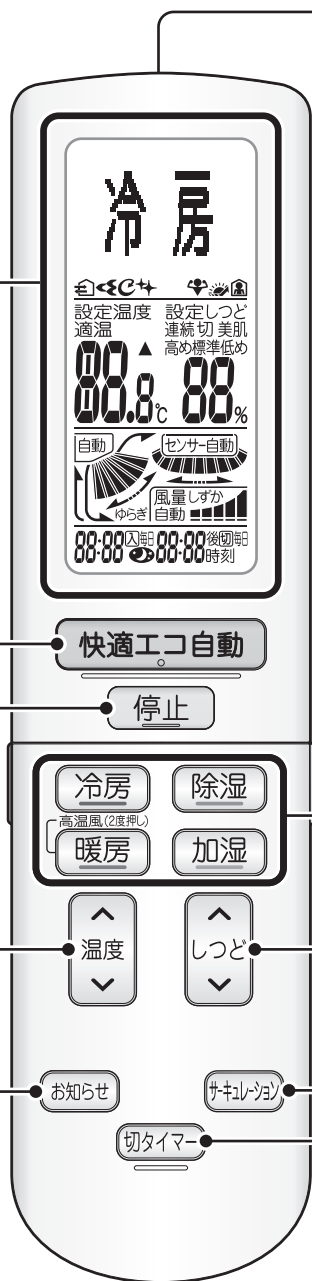

### 送受信部



リモコンを  
室内ユニットの  
送受信部に向けて！



- カーテンなど信号をささげるものがあると作動しないことがあります。
- 送受信できる距離は室内ユニットの真正面で約7mです。
- リモコンを送受信部に向けていないと送受信できる距離が短くなります。

### ダイレクト運転ボタン

冷房・除湿・暖房・加湿運転を行います。

▶12ページ

### しつどボタン

湿度を調節します。▶11, 12ページ

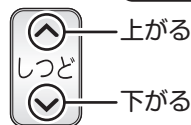

### サーキュレーションボタン

お部屋の空気を循環させる風向設定  
にします。▶16ページ

### 切タイマーボタン

運転が停止するまでの時間を  
設定します。▶19ページ

### 付属品

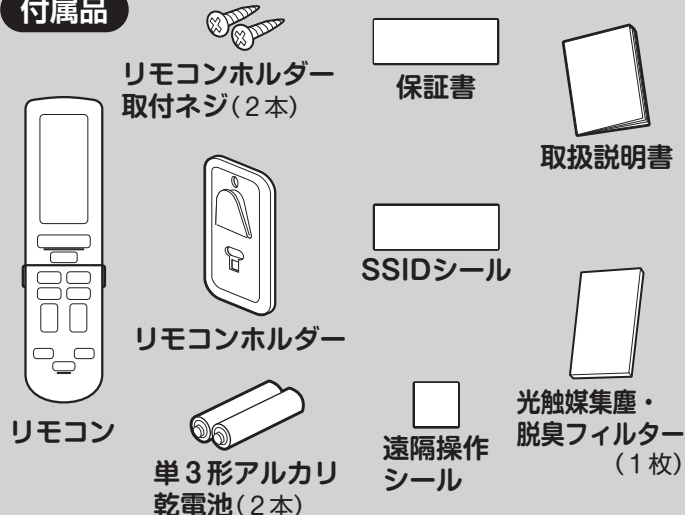

### ■ 壁などに取り付ける場合

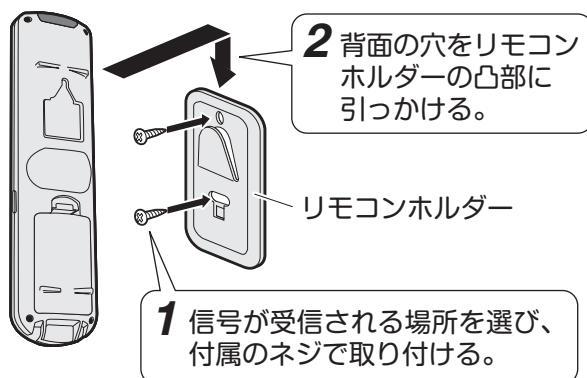

- リモコンホルダーにかけたまま操作すると、送受信しないことがあります。





**フィルター掃除ボタン**  
エアフィルターについてのホコリなどの汚れをエアコンがキレイにします。  
▶32ページ

**パワフルボタン**  
冷房、暖房の風量をパワーアップして運転します。  
▶13ページ

**おやすみボタン**  
就寝中に適した運転をします。  
▶20ページ

**機能操作ボタン**

メニュー	メニュー画面を表示します。 ▶33~38ページ
ランドリ	室内で洗濯物を乾かしたいときに使用します。 ▶26ページ
タイマー	時刻タイマーを設定します。 ▶18ページ
▲▼	メニュー画面などで項目を選択します。
決定	操作を決定します。
戻る	一つ前の画面に戻ります。
終了/取消	メニュー操作を終了します。また、タイマー設定を取り消します。

**サインリセットボタン**  
ダストボックスのおそうじサインをリセットします。  
▶42, 43ページ

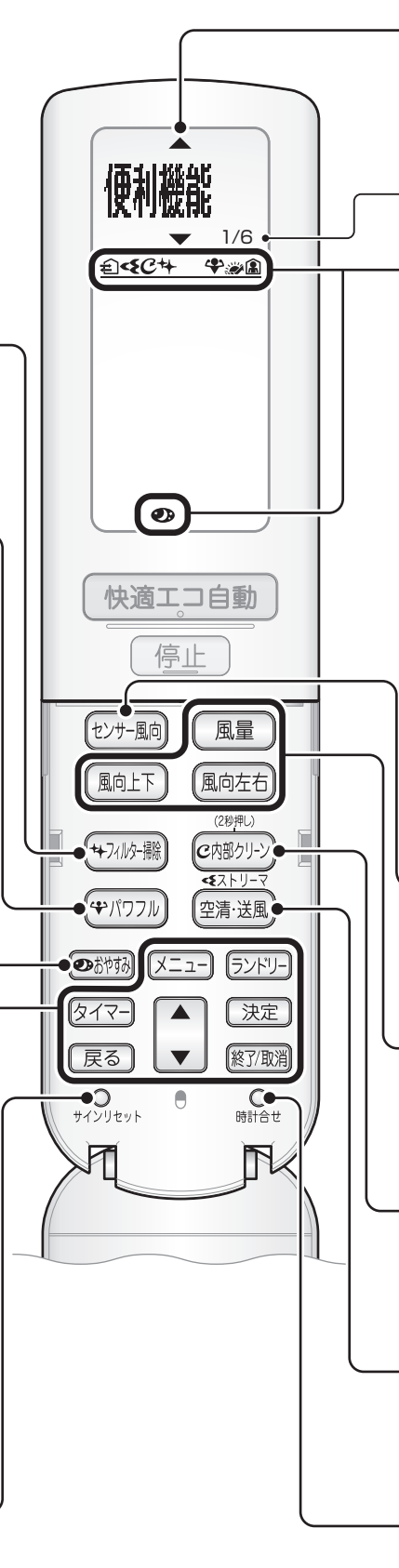

画面表示	内容
▲	上にもメニューがあります。
▼	下にもメニューがあります。

メニュー項目の数を表します。

マーク	内容
🏠	換気運転中 ▶33, 36ページ
🌀	ストリーマ空気清浄運転中 ▶21ページ
🔄	自動内部クリーン設定中 ▶30ページ
✦	フィルター自動掃除設定中 ▶32ページ
🔥	パワフル運転中 ▶13ページ
☀️	翌朝暖房設定中 ▶22, 23ページ
🏠	留守エコ設定中 ▶27ページ
🌙	おやすみ運転中 ▶20ページ

**センサー風向ボタン**  
お部屋の中で主に空調したい空間を設定します。  
▶17ページ

**風量・風向上下・風向左右ボタン**  
風量、風向を調節します。  
▶14, 15ページ

**内部クリーンボタン**  
エアコン内部を乾燥させて、カビやニオイの発生を抑えます。  
▶31ページ

**空清・送風ボタン**  
ストリーマ放電による空気清浄運転や送風運転を行います。  
▶21ページ

**時計合せボタン**  
時刻を合わせます。  
▶10ページ

**リモコンについて**

- 落としたり水でぬらしたりしないでください。(リモコンが破損することがあります。)
- 汚れが気になるときはやわらかい布でからぶきしてください。

# 運転前の準備

## 室内ユニット

■ 光触媒集塵・脱臭フィルターを取り付ける。▶41ページ

■ 電源プラグをコンセントに差し込む。

- 約2分間各部の動作チェックを行います。



## リモコン

### 電池を入れる

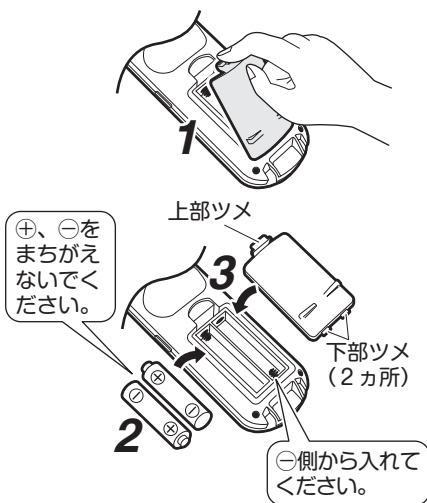

1 上部のツメを下へ引き、電池カバーを開ける。

2 単3形アルカリ乾電池を2本入れる。

- 単3形アルカリ乾電池以外をご使用になると正常に動作しない場合があります。

3 下部のツメ(2カ所)を差し込んで、電池カバーを閉じる。

### 電池について

- 液漏れや破裂によるけがや故障を避けるため、長期間ご使用にならない場合は電池を取り出してください。
- 交換の目安は約1年ですが、リモコンの表示が薄くなり受信されにくくなりましたら、2本同時に新しい単3形アルカリ乾電池と交換してください。
- 付属の乾電池は、最初にご使用いただくために用意しているもので、1年に満たないうちに消耗することがあります。
- ご使用状況によっては、電池の消耗が早く、リモコンに電池交換の表示が出る前にリモコン信号が受信されにくくなる場合があります。

### ご注意ください

電池の使いかたを誤ると、液漏れや発熱、破裂によるけがや機器故障の原因となります。注意事項を守って安全にご使用ください。

- 電池のアルカリ液が目に入ったときは、こすらず、すぐに水道水で十分に洗い、医師の治療を受けてください。
- 電池は、お子様の手の届かないところに置いてください。万一、電池を飲み込んだ場合は、すぐに医師に相談してください。
- 電池を火の中に入れて、加熱や分解、改造したりしないでください。絶縁物やガス排出弁などが損傷し、液漏れや発熱、破裂のおそれがあります。
- 電池の外装ラベルをはがしたり、傷付けたりしないでください。

### 時計を合わせる

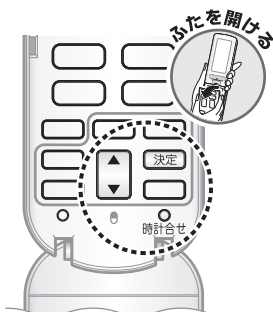

① 時計合せ を押す。

② で現在の時刻を合わせる。

- 押すごとに1分ずつ変わり、長押しすると10分ずつ変わります。

③ 決定 を押す。

- 「設定完了」と表示した後、通常の画面表示に戻ります。



- タイマー、翌朝暖房を設定している場合は、電池交換後設定が取り消されますので、再設定してください。

### 部屋形状を確認する

- 適切な風向調節のため、部屋形状設定 を設定してください。▶33, 38ページ

# エアコンに運転をまかせる

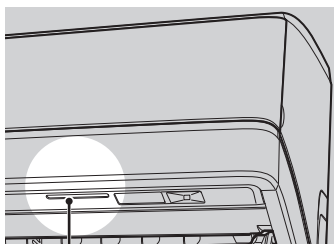

① 運転ランプ(緑色)

## 快適エコ自動運転

ボタン1つで、温度、湿度、気流の3つの要素を組み合わせ、快適性と省エネ性を両立する自動運転を行います。

**快適エコ自動** を押す。

- 室内・屋外温度や快適エコ自動運転変更前の設定内容に応じて、自動で運転モード(暖房、加湿暖房、冷房、除湿、除湿冷房)や設定温度が選択されます。選択された運転モードに応じて、設定しつどが選択されます。
- エアコンが選択した運転モードは、**お知らせ** で確認できます。

▶24, 25ページ

快適エコ自動

## 停止したいとき

**停止** を押す。

- 「停止」と表示した後、リモコン表示が消灯します。

停止

## 風向を変えたいとき

▶14, 15ページ

## 温度を変えたいとき

**温度** を押す。

## 湿度を変えたいとき

**しつど** を押す。

温度設定	湿度設定
適温 - 8.0°C ~ 適温 + 8.0°C	高め、標準、低め、切から選べます。
適温…室内・屋外温度から決定した温度	標準…運転モードから決定した湿度
	高め…標準より5%高めの湿度
	低め…標準より5%低めの湿度

## 快適エコ自動運転とは

快適エコ自動運転を行うと、最適な温度、湿度、気流制御を行い、自動的に夏は心地よい風で体感温度を下げ、冬は加湿で体感温度を上げることで、快適性と省エネ性を両立させることができます。

【比較条件(消費電力量は能力により異なります。)]

ATR40VPE6(加湿ホース長4m)において、快適エコ自動運転[(暖房)22°C/50%・6.17kWh、(冷房)28°C/50%・7.78kWh 風向上下自動時の場合]と冷暖房運転[(暖房)25°C設定・6.71kWh、(冷房)26°C設定・10.79kWh]それぞれ、実測データに基づき室内温度安定時の16時間運転の当社試算値を、日本工業規格(JIS C 9612)、日本電気工業規格(JEM1426)に準拠して比較。

【環境条件】

集合住宅(鉄筋)洋室、南向き中間階、換気回数0.5回/h、天井高さ2.4m/部屋容積55.4(m<sup>3</sup>)相当。

- JISに基づき算出された期間消費電力量とは異なります。

## お知らせ

- 人感センサーがお部屋に人がいないと判断すると、設定温度を最大で2°Cゆるめます。▶15ページ

## お願い

- 快適性と省エネ性を両立させた制御を行います。お好みに合わないときは運転モードを変えてください。▶12ページ

# 運転モードを設定する

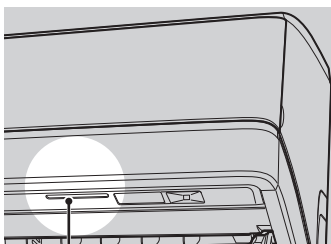
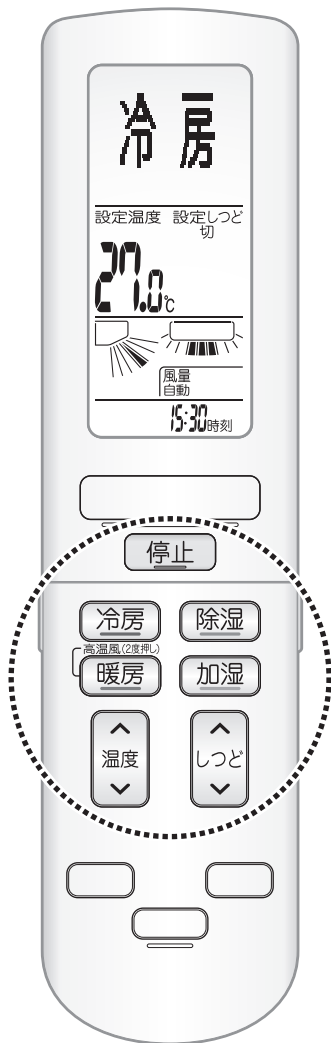

Ⓛ 運転ランプ(緑色)

温度を下げたいとき

## 冷房

**冷房** を押す。

- 設定温度に到達したあとも、快適な温度・湿度にコントロールします。(プレミアム冷房)

冷房

温度を下げたいとき

## 除湿

**除湿** を押す。

除湿

温度と湿度を下げたいとき

## 除湿冷房

冷房運転中に

**しつど** を押す。

- 除湿運転中に **温度** を押すことでも除湿冷房運転に切り換わります。

除湿冷房

温度を上げたいとき

## 暖房

**暖房** を押す。

暖房

通常の暖房運転より温度が高い風が出ます。さらにぬくもりを感じたい場合におすすめです。

## 高温風

暖房運転中に

**高温風(2度押し)** を押す。

- 高温風運転は、約30分で自動的に終了し、暖房運転に戻ります。
- 風量は変えられません。

高温風

湿度を上げたいとき

## 加湿

停止中に

**加湿** を押す。

加湿

温度と湿度を上げたいとき

## 加湿暖房

暖房運転中に

**加湿** を押す。

もう一度押すと、暖房運転に戻ります。

- 暖房運転中に **しつど** を押すか、加湿運転中に **温度** を押すことでも加湿暖房運転に切り換わります。

加湿暖房

温度を変えたいとき

**温度** を押す。

湿度を変えたいとき

**しつど** を押す。

停止したいとき

**停止** を押す。

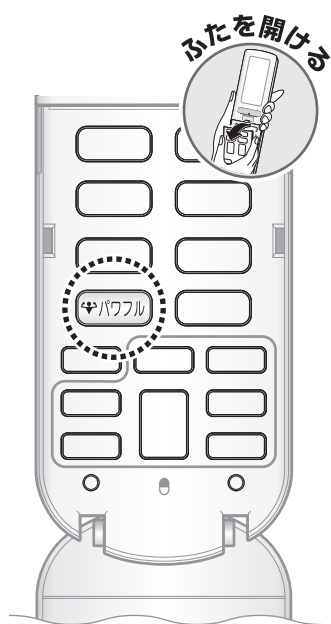

### 冷房・暖房運転中に **パワーフル** を押す。

すばやくお部屋を冷やしたり、暖めたりしたいとき

**パワーフル**

- パワフル運転を設定すると下記の運転になります。
  - ・冷房・除湿冷房運転 → パワフル冷房 (設定温度18.0℃)
  - ・暖房・加湿暖房運転 → パワフル暖房 (設定温度30.0℃)



### パワーフル運転を取り消したいとき

**パワーフル** をもう一度押す。

- 元の運転モードに戻ります。
- 下記のボタンを押すと、パワーフル運転は解除されます。
  - 停止、冷房、暖房、除湿、加湿、センサー風向、おやすみ

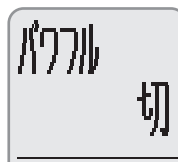

運転モード	温度設定	湿度設定
冷房 <sup>※1</sup>	18.0℃～32.0℃	湿度を下げると除湿冷房運転になります。
除湿冷房		美肌 <sup>※2</sup> 、連続 <sup>※3</sup> 、50%、55%、60%、切(切にすると冷房運転になります。)
除湿	温度を変えると除湿冷房運転になります。	連続 <sup>※3</sup> 、50%、55%、60%
暖房 <sup>※1</sup>	14.0℃～30.0℃	湿度を上げると加湿暖房運転になります。
高温風	温度は変えられません。	湿度は変えられません。
加湿暖房	14.0℃～30.0℃	切、40%、45%、50%、連続 <sup>※3</sup> 、美肌 <sup>※2</sup> 、パワーフル加湿 <sup>※4</sup> (切にすると暖房運転になります。)
加湿	温度を変えると加湿暖房運転になります。	40%、45%、50%、連続 <sup>※3</sup> 、パワーフル加湿 <sup>※4</sup>

※1 パワフル冷房、パワフル暖房のときは、温度・湿度や風量は変えられません。

※2 美肌…[美肌]は、湿度を高めを保ち、風を直接体にあてない、お肌にやさしい運転をします。お肌の乾燥が気になる場合におすすです。風量は変えられません。

※3 連続…加湿、除湿を続けます。※4 パワフル加湿…通常よりも高めの湿度制御になります。

#### 除湿運転について

- 除湿した冷たい空気に室内の空気を混ぜ合わせて、吹出し温度を調整し、湿気を取り除きます。
- 室内温度が上がる場合は自動で除湿冷房運転になります。
- 室内温度より屋外温度が低い場合、除湿効果が低くなります。
- 屋外温度18℃未満では、冷房と暖房を適切に制御して除湿運転を行います。また、適切に換気を制御し、外気を取り込んで室内の湿度を下げます。(給気除湿)

#### 除湿冷房運転について

- 除湿冷房運転では、湿度を下げるために、冷房運転に比べ風量を弱くした運転になります。
- 湿度が下がらない場合は自動で除湿運転になります。

#### 加湿運転について

- 加湿ユニットで外気の水分を取り込んでお部屋を加湿します。そのため屋外温度や屋外湿度によっては十分に加湿できない場合があります。また、風量や加湿ホースの長さによっても十分に加湿できない場合があります。
  - ・カタログ表記の加湿量については、屋外温度7℃ DB 6℃ WB(JIS定格暖房能力測定条件)室内温度20℃ ホース長4m 風量5の場合の表記です。(加湿量とは室内への導入水分量です)

#### 加湿暖房運転について

- 暖房運転によってお部屋の温度が上昇するとき、一時的にお部屋の湿度が下がることがあります。

#### パワーフル運転について

- 運転音は大きくなります。
- 風量が強いため、暖房時は運転開始後しばらく十分な暖かさを感じられないことがあります。
- 霜取り運転中は、冷たい風が出たり、風向が自動的に変わることがありますが、霜取り運転が終わると戻ります。

#### 高温風運転について

- 室内の温度が低い場合には、お部屋全体が十分に暖まらない場合があります。
- 長時間吹出口付近で温風を体に直接あてないでください。
- 高温風運転(約30分)終了後に、室内温度が高くなっているときは、高温風運転前の暖房運転の設定温度によっては能力を抑えて運転する場合があります。

#### お知らせ

- お部屋の条件、在室人数、屋外温度によっては、設定湿度にならない場合があります。
- 以下の条件のときに、冷房・除湿・除湿冷房(快適エコ自動で選択された場合を含む)運転を開始すると、室内ユニットにこもったニオイが出るのを抑える機能が働くため、すぐに風が出ません。最長約100秒お待ちください。(ニオイないス機能)
  - ・風量設定「自動」のとき ▶14, 15ページ
  - ・ドライキープ「入」のとき ▶33, 36ページ

# 風を調節する

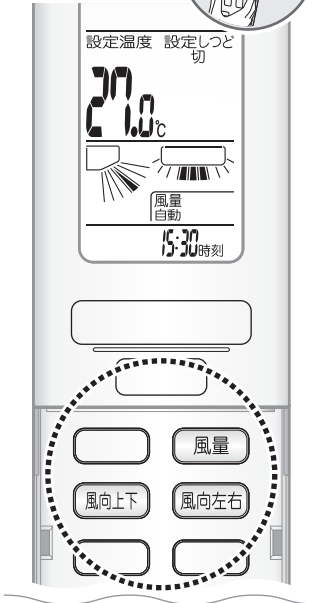

## 風量調節

**風量** を押す。

- 押すごとに風量表示が切り換わります。

運転モード	風量設定
快適エコ自動 おやすみ運転	自動、しずか <sup>※3</sup>
除湿 除湿冷房	自動
冷房 <sup>※1</sup> 暖房 <sup>※1</sup> 加湿 加湿暖房 <sup>※2</sup> ストリーマ空気清浄 送風	自動、しずか <sup>※3</sup> 、1～5 <sup>※3</sup> 
高温風	風量設定のリモコン表示は消灯します。 風量調節はできません。

- ※1 パワフル冷房、パワフル暖房のときは風量は変更されません。
- ※2 湿度設定「美肌」のときは風量設定は「自動」になります。
- ※3 風量「しずか」「1」の設定は風の音が気になるときにご使用ください。ただし、お部屋が冷えにくく(暖まりにくく)なる場合があります。

## 風向調節

### ■ 上下の風向を変えたいとき

**風向上下** を押す。

- 押すごとに風向表示が切り換わります。
- フラップが上下に動きます。風向設定によっては、フラップまたは補助フラップのみ上下に動きます。
- 冷房・除湿冷房・除湿・高温風運転の場合、または垂直気流設定「切」で暖房・加湿暖房運転の場合、「自動」の表示が変わります。



### ● 運転モードと設定できる風向について

運転モード	風向上下
快適エコ自動、加湿、暖房、高温風、加湿暖房	スイング、自動、1～6段階目
冷房、除湿、除湿冷房	スイング、自動、ゆらぎ、1～6段階目
ストリーマ空気清浄、送風	スイング、ゆらぎ、1～6段階目

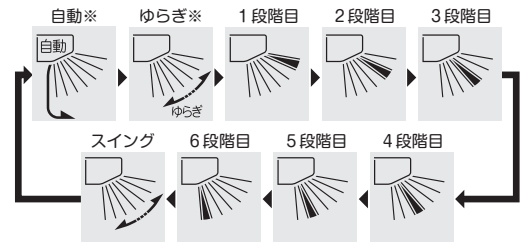

※運転モードによっては表示されないものがあります。

### ● ゆらぎについて

不規則なリズムで風量を調整しながら、フラップを上下に動かし、体にあたっても心地よい自然のそよ風のような気流を作ります。

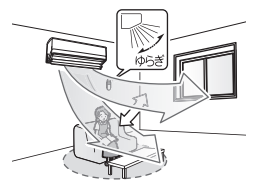

### ■ 左右の風向を変えたいとき

**風向左右** を押す。

- 押すごとに風向表示が切り換わります。
- ルーバーが左右に動きます。

部屋形状設定が「縦長中央」の場合

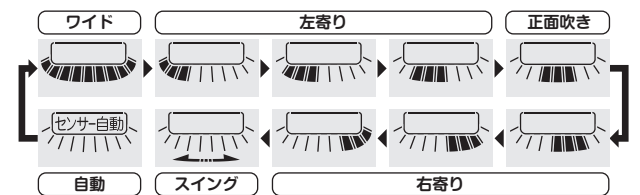

●部屋形状や左右吹き設定によっては表示されないものがあります。

▶33, 38ページ

### ■ 上下左右気流にしたいとき

**風向上下と風向左右をスイングにする。**

- フラップとルーバーが交互に動きます。
- 取り消したいときは、風向調節を変更します。

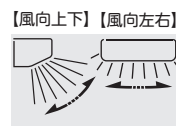

## 風量調節について

- 風量設定「自動」のとき、室内ユニットにこもったニオイが出るのを抑える機能が働くため、運転を開始してもすぐに風が出ないことがあります。最長約100秒お待ちください。(「お知らせ」のニオイないス機能を参照▶13ページ)

## 風向上下について

- 快適エコ自動で運転を開始すると、風向上下は「自動」となります。  
前回の風向設定を継続したい場合は、メニュー設定で自動運転風向を「風向手動」に変更してください。  
▶33, 35ページ
- 暖房運転を開始時、お部屋をすばやく暖めるために、風向が水平吹き付近でしばらく止まることがあります。  
(暖房起動風向「入」の場合(ご購入時の設定)▶35ページ)
- フラップの可動範囲は運転モードに応じて異なります。

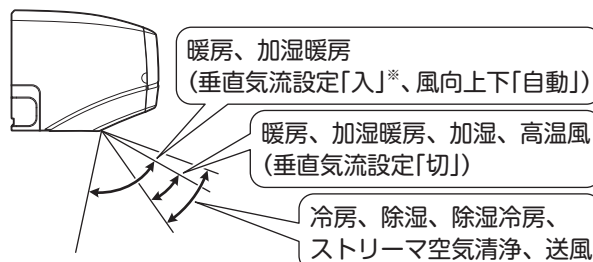

※室内ユニットの真下にカーテンレールなどがある場合は、フラップがあたる可能性があります。垂直気流設定「切」でご使用ください。▶33, 38ページ

## 風向上下「自動」の気流について

- 風向上下「自動」の気流内容は運転モードに応じて異なります。快適エコ自動運転時は、エアコンが選択した運転モードに応じた気流になります。

### ● 冷房・除湿冷房運転時

#### サーキュレーション気流

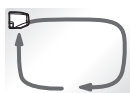

運転開始時は  
むらなく冷やす

#### ゆらぎ



設定温度に  
近づくと  
心地よい風を  
あてる

(室内温度が安定すると、除湿運転時と同じフラップの動きになる場合があります。)

### ● 除湿運転時

#### サーキュレーション気流

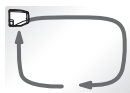

室内温度が  
低いときは  
むらなく除湿

#### ゆらぎ

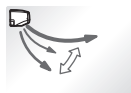

室内温度が  
高いときは  
心地よい風を  
あてる

### ● 加湿運転時

#### サーキュレーション気流

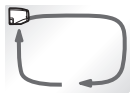

むらなく加湿

### ● 暖房・加温暖房運転時

#### 垂直気流設定「入」の場合(ご購入時の設定)▶33, 38ページ

- 室内温度と床温度を検知し、3種類の風向を自動で調整します。屋外温度が低い、または床が温まっていない場合は垂直風向(壁方向)にならない場合があります。
- 垂直風向(壁方向)への変更直後は、真下の床を温めています。(約30分間)この間は、お知らせ室内温度を正しく表示できない場合があります。



- 垂直風向(壁方向)は、風を壁に沿わせ真下に吹くため、エアコンの下にカーテンレールなど風の通路を妨げるものがある場合は、十分な効果を得られない場合があります。

#### 垂直気流設定「切」の場合



通常は下吹きで  
足もとを暖める

暖気がたまると  
空気をかくはん

## 風向左右について

- 「風向左右」で自動に設定したときは人感センサーが作動します。

人感センサーで左、正面、右の3つの空間から人がいる場所を検知して、人がいる空間へ風を向けます。

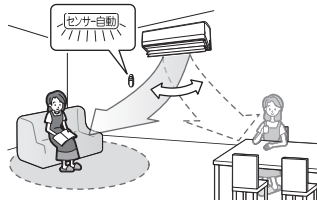

## 人感センサーと床温度センサーについて

- 人感センサーは、人(発熱体)の動きを検知し、人がいる空間を認識します。
  - 検知できる距離は室内ユニットの正面で約9mです。
  - 室内ユニット付近では、正確に検知できないことがあります。
  - 据付け高さが180cm以下の場合には検知できる距離が短くなります。
  - 犬や猫などの小動物の移動や、他の暖房器具、電化製品など発熱体の温度変化を人と判断することがあります。また、日差しがあたる場所は誤認識する場合があります。
  - 同じお部屋に複数の人がいる場合は、正確に検知できないことがあります。
- 床温度センサーは床の温度を検知します。(垂直気流設定「入」時)

## お知らせ

- 運転中風量が弱くなると、フラップやルーバーは停止します。風向上下でスイングを設定しているときはフラップは上向きで停止します。
- 冷房・除湿運転中、風量が弱くなると、気流を調整するために風向板が動くことがあります。
- お部屋の湿度が高い状態で冷房・除湿冷房運転を続けると、水滴が付くことを防ぐために、自動でフラップや補助フラップ、ルーバーの角度を変更したり、制限したりする場合があります。湿度が下がると、元の角度に戻ります。

## お願い

- 風向調節は必ずリモコンで行ってください。フラップや風向板、ルーバーを無理に手で操作すると、正しく動かなくなることがあります。

# 風を調節する



## サーキュレーション気流

天井の空間を利用して風を遠くまで届けることができます。また、シャッター(下吸込口)から吸い込むことでお部屋全体に空気を循環させ、温度むらをなくします。

運転中に **サーキュレーション** を押す。

快適エコ自動、冷房、除湿冷房 暖房、高温風、加湿、加湿暖房	除湿、ストリーマ空気清浄・送風
<p><b>サーキュレーション 自動 入</b></p> <p>サーキュレーション 自動「入」になります。</p> <ul style="list-style-type: none"> <li>● <b>冷房・除湿冷房運転時</b> 室内温度と床温度、湿度を検知し、垂直風向(壁方向)とサーキュレーション気流を自動で切り換えます。 垂直風向(壁方向)へ切り換えたくない場合は、冷房垂直切換を「切」にしてください。 <b>▶33, 35ページ</b></li> <li>● <b>暖房・高温風・加湿・加湿暖房運転時</b> 吹出温度を検知し、下吹きとサーキュレーション気流を自動で切り換えます。</li> </ul>	<p><b>サーキュレーション 入</b></p> <p>サーキュレーション 「入」になります。</p> <ul style="list-style-type: none"> <li>● 次の場合は、冷房・除湿冷房運転時も、サーキュレーション「入」になります。 <ul style="list-style-type: none"> <li>・パワフル運転設定中 <b>▶13ページ</b></li> <li>・おやすみ運転設定中 <b>▶20ページ</b></li> <li>・冷房垂直切換「切」の場合 <b>▶33, 35ページ</b></li> </ul> </li> </ul>

- 停止中に **サーキュレーション** を押すと、ストリーマ空気清浄・送風運転になります。
- 室内ユニットの真下にカーテンレールなどがある場合は、フラップがあたる可能性があります。垂直気流設定「切」でご使用ください。  
**▶33, 38ページ**

## 取り消したいとき

**サーキュレーション** を押す。

- 風向上下の表示がサーキュレーション気流設定前の表示に戻ります。
- **風向上下** または **セリサー風向** を押すとサーキュレーション気流は取り消され、設定した風向で運転します。

## お知らせ

- ランドリー運転中は、サーキュレーション気流は設定できません。
- サーキュレーション気流を設定すると、風量が強くなる場合があります。
- 垂直風向(壁方向)での運転中は、風量が弱くなる場合があります。
- 垂直風向(壁方向)とサーキュレーション気流を切り換える際、一時的に風量が弱くなります。
- 運転開始直後の温度むらをなくすため、冷房・除湿冷房運転の開始から約15分後に、約3分間垂直風向(壁方向)で運転します。
- 暖房・高温風・加湿・加湿暖房運転時に、吹出し温度が高い場合はサーキュレーション気流を行わないことがあります。
- お部屋の湿度が高い状態で冷房・除湿冷房運転を続けると、水滴が付くことを防ぐために、自動でフラップや補助フラップ、ルーバーの角度を変更したり、制限したりする場合があります。湿度が下がると、元の角度に戻ります。
- サーキュレーション気流は、天井に風を沿わせるため、吹き抜け天井や、エアコンの前に大きなシャンデリアなど風の通路を妨げるものがある場合は、十分な効果を得られない場合があります。
- 垂直風向(壁方向)は、風を壁に沿わせ真下に吹くため、エアコンの下にカーテンレールなど風の通路を妨げるものがある場合は、十分な効果を得られない場合があります。



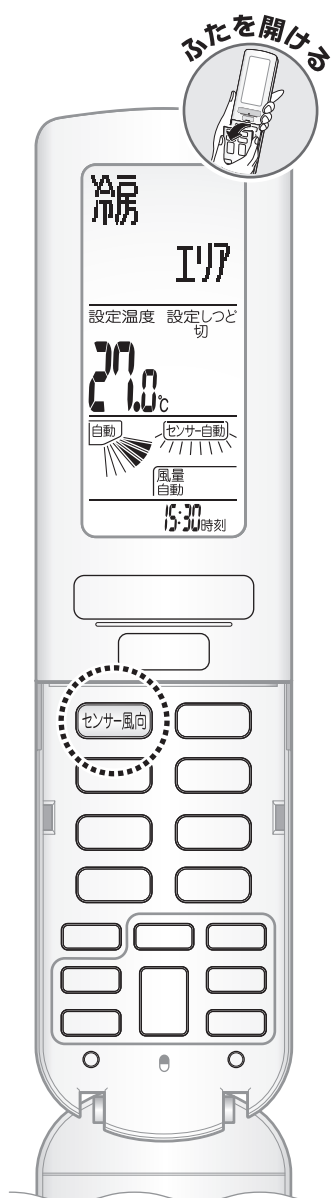

## センサー風向

センサー風向は、お部屋の中で主に空調したい空間を選択できる気流設定です。

**センサー風向** を押す。

- 押すごとにセンサー風向設定が切り換わります。

**表示例** 部屋形状「縦長中央」、左右吹き「入」のとき

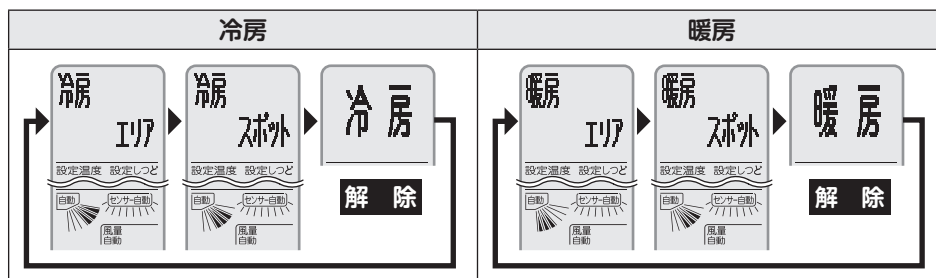

- 風向上下はおおよその風向を表示します。

## 取り消したいとき

**センサー風向** を押し解除する。

- 風向表示がセンサー風向設定前の表示に戻ります。
- フラップ、ルーバーがセンサー風向設定前の位置まで移動して停止します。
- **風向上下**、**風向左右** または **キャンセル** を押すとセンサー風向は取り消され、設定した風向で運転します。

## エリア

人がいる空間を検知して、風を周辺に送ります。

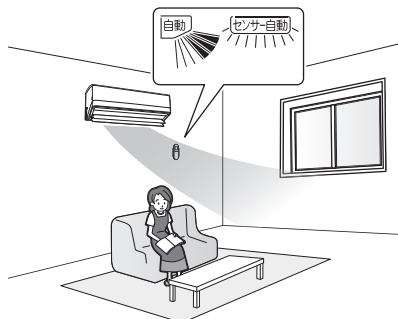

- 人感センサーが作動します。
- 冷房運転時は上吹き、暖房運転時は下吹きになります。

## スポット

人がいる空間を検知して、風を直接送ります。

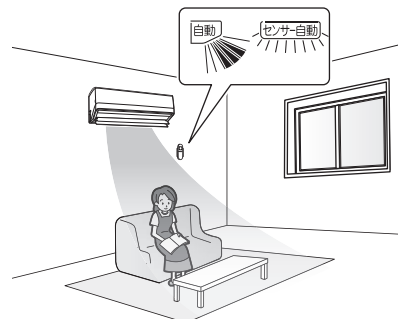

- 人感センサーが作動します。
- 最大風量が出る風向になります。

## お知らせ

- センサー風向を設定するとパワフル運転が取り消されます。
- おやすみ運転中は、センサー風向は設定できません。

# タイマーを使う

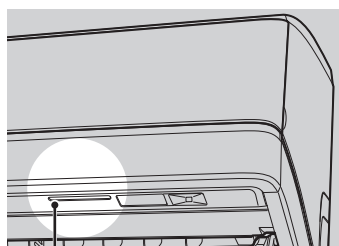

ⓐ タイマーランプ (橙色)

## 時刻タイマー

運転を開始、停止する時刻を設定します。\*

設定時刻にタイマー運転を毎日行つか1回だけ行つか選択できます。

\*時刻入タイマーを予約するとその時刻にリモコンの設定温度となるように、最長約2時間前から能力を抑えた運転(事前運転)を始めます。(学習タイマー設定による事前運転 ▶33, 35ページ)

**1** **タイマー** を押す。

**2** **↑** **↓** で項目を選んで **決定** を押す。

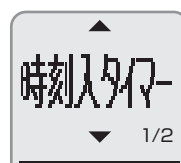
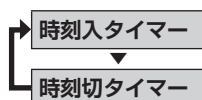

**3** **↑** **↓** で項目を選んで **決定** を押す。

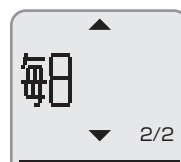
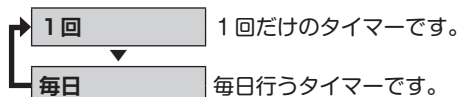

**4** **↑** **↓** で時刻を設定し、**決定** を押す。

- 前回設定した時刻が表示されます。
- 押すごとに10分ずつ変わり、長押しすると連続で変わります。
- 設定すると設定時刻と時刻タイマー表示が出ます。
- タイマーランプが点灯します。
- 時刻入タイマーは前回使用していた運転モード、設定温度、湿度、風量、風向で運転を開始します。
- 時刻入タイマーの設定途中(時刻入タイマー表示が点滅中)には、設定温度、湿度、風量、風向を変更できます。(冷房・暖房運転で時刻入タイマー設定した場合、設定湿度を変更することで運転モードを除湿冷房・加湿暖房に変更できます。)



時刻入タイマー表示



時刻切タイマー表示



## 予約時刻の変更や取消し

手順1、2を行い、変更したい時刻タイマーを選ぶ。

**3** **↑** **↓** で項目を選んで **決定** を押す。



## 切タイマー

運転停止までの残り時間を設定します。  
1回だけの設定ですので、都度設定してください。

**切タイマー** を押す。

- 押すごとに30分きざみで設定できます。(30分～9時間30分)

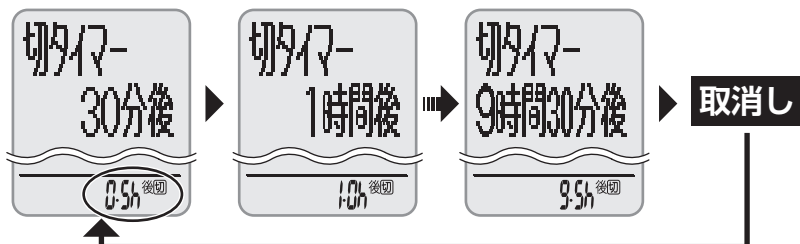

- 切タイマー表示と、停止までの残り時間を表示します。 切タイマー表示
- タイマーランプが点灯します。 1.0h (後)

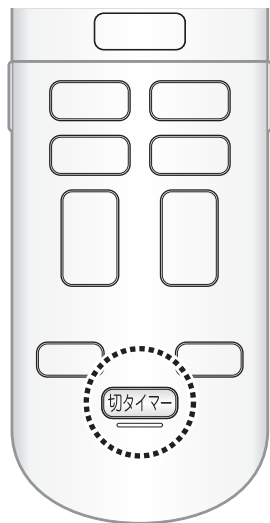

## すべてのタイマーを取り消したいとき

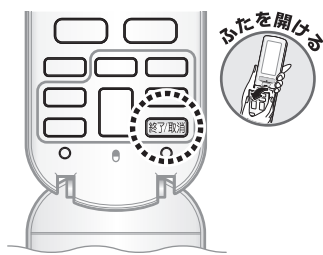

**終了/取消** を押す。

- タイマーランプが消灯します。

### タイマーについて

- 時刻入タイマーを予約するとその時刻にリモコンの設定温度となるように、最長約2時間前から能力を抑えた運転(事前運転)を始めます。  
(学習タイマー設定による事前運転 ▶33, 35ページ)
- 事前運転中は、室内温度や湿度がお好みに合わないことがあります。
- 切タイマーと時刻切タイマー(1回)は、後から設定したほうが優先されます。

【設定例】朝7:00に時刻入タイマー

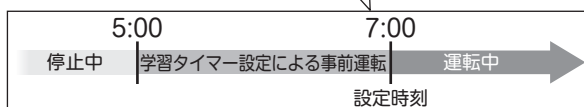

### 組合せ予約について

- 切タイマーまたは時刻切タイマーと、時刻入タイマーを組み合わせると予約ができます。下記の例を参考にしてください。

【設定例1】現在時刻23:00(運転中)

- 時刻切タイマーを0:00に設定(または切タイマーを1時間後に設定)
- 時刻入タイマーを7:00に設定

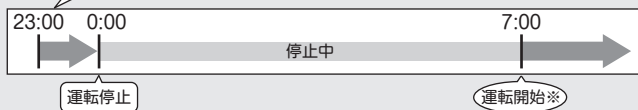

【設定例2】現在時刻15:00(停止中)

- 時刻入タイマーを19:00に設定
- 時刻切タイマーを23:00に設定(または切タイマーを8時間後に設定)

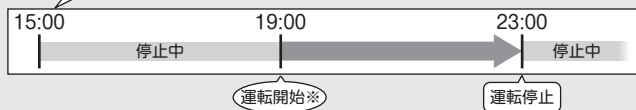

※学習タイマー設定「切」の場合

### お願い

- 長期間の外出などで使用しない場合は、毎日タイマーを取り消してください。
- 1回タイマーと毎日タイマーを切り換えたいときは、一度タイマー設定を取り消してから再度設定してください。
- 次のような場合には、再設定をしてください。(設定した時間がリセットされます。)
  - 電源プラグをコンセントから抜いたとき
  - ブレーカーを切ったとき
  - ブレーカーが作動したとき
  - 停電したとき
  - リモコンの電池を交換したとき

# 快眠をサポートする

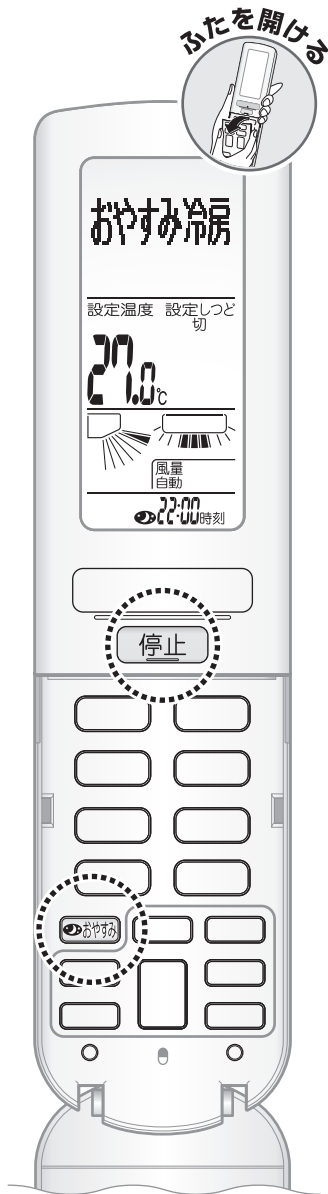

## おやすみ運転

風向・風量をコントロールし、風を直接体にあてないようにすることで、快い眠りをサポートします。

**冷房・除湿冷房・暖房・加湿暖房運転中に**  
** おやすみ を押す。**

- リモコン表示部におやすみマークが表示されます。
- おやすみ運転を設定すると下記の運転になります。
  - ・冷房運転→おやすみ冷房
  - ・暖房運転→おやすみ暖房
  - ・除湿冷房→おやすみ除湿冷房
  - ・加湿暖房→おやすみ加湿暖房
- 風向は上向きになります。(おやすみ運転中にお好みの風向に変更した場合は、次回からもその風向になります。)
- おやすみ運転中は本体の表示ランプが暗くなります。

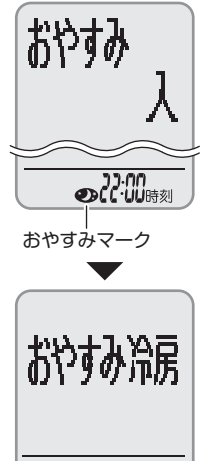

## 取り消したいとき

** おやすみ をもう一度押す。**

- 元の運転モードに戻ります。
- 下記のボタンを押すと、おやすみ運転は解除されます。  
 冷房、暖房、除湿、加湿、快適エコ自動、パワフル、ランドリー
- 高温防止設定「運転」を設定した場合もおやすみ運転は解除されます。

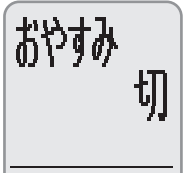

## 停止したいとき

** 停止 を押す。**

お好みの時間に停止することもできます。

**切タイマーを設定する。** ▶19ページ

## おやすみ運転について

- 下記の運転中はおやすみ運転を設定できません。  
 快適エコ自動、除湿、高温風、加湿、ストリーマ空気清浄・送風
- 加湿暖房は設定温度の上限が22℃になります。
- 除湿冷房と加湿暖房の設定湿度は「標準」になります。  
 冷房と暖房は湿度制御しません。

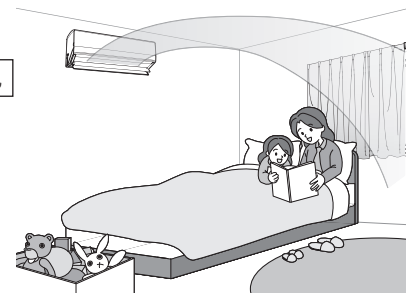

## お知らせ

- おやすみ運転を設定すると、設定湿度は「標準」になり、センサー風向は解除されます。
- おやすみ運転中は風量「自動」になるため、風量「しずか」以外でご使用のときは、風量が強くなる場合があります。
- 表示明るさ「暗」のときは、本体の表示ランプの明るさは変わりません。 ▶33, 37ページ

# お部屋の空気をキレイにする



## ストリーマ空気清浄・送風

ストリーマ放電の分解力でカビやアレル物質を抑え、お部屋の空気をキレイにします。

### 単独で運転するとき

停止中に **ストリーマ 空清 送風** を押す。

- 前回の設定が表示されます。
- ストリーマ設定「入」のときはストリーマ空気清浄運転、「切」のときは送風運転を行います。
- 押すごとに設定が変わります。

#### 運転モード

ストリーマ 入 ストリーマ空気清浄運転をします。

ストリーマ 切 送風運転をします。

- ストリーマ空気清浄・送風運転を単独で行っているときは、温度、湿度は変えられません。

### エアコン運転と併用するとき

運転中に **ストリーマ 空清 送風** を押す。

#### 運転モード

ストリーマ 入 ストリーマ放電を行います。

ストリーマ 切 ストリーマ放電を行いません。



ストリーママーク



ストリーママーク

## 停止したいとき

**停止** を押す。

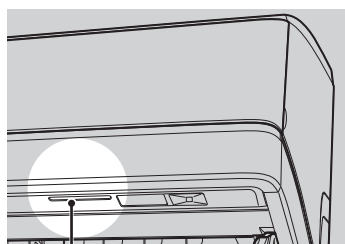

Ⓛ 運転ランプ(緑色)

### お知らせ

- 運転中にストリーマ放電の「シュー」という音がしますが異常ではありません。また、ご使用環境により、音が小さくなったり、音質が変わることがありますが、異常ではありません。
- ストリーマ放電により微量のオゾンが発生するため、吹出口からニオイがすることがありますが、ごくわずかであり、健康に支障はありません。
- 運転中に風量が弱くなったとき、吹出口からごく微量のオゾンのニオイがするのを防ぐため、ストリーマ放電を停止する場合があります。

はじめに

基本の使いかた

便利な機能

お手入れ

困ったとき

# 寒い朝に使うと便利な暖房

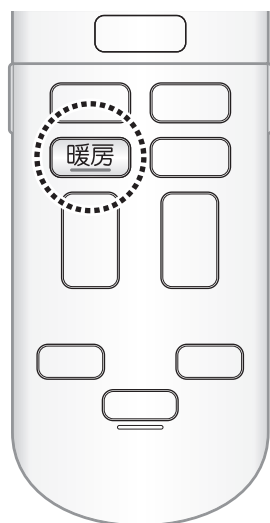
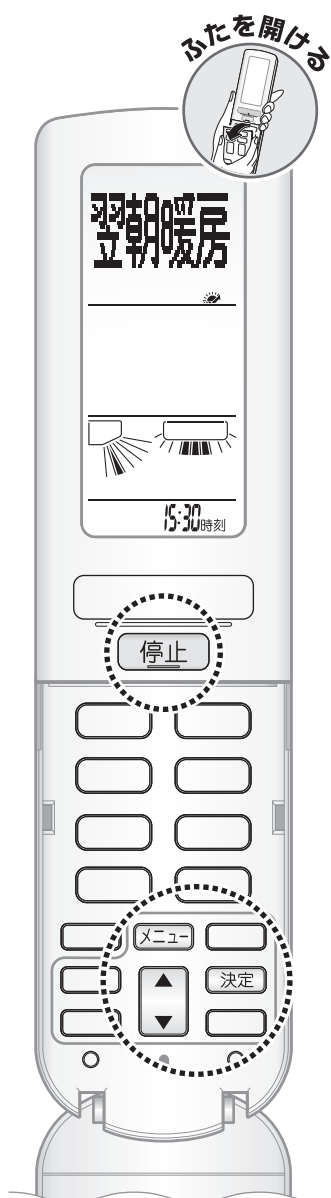

## 翌朝暖房

翌朝暖房時刻の約30分前から準備暖房運転を行うことで、**暖房** を押したときにすばやく温風を出し、室内ユニット周辺に暖かい空間

**めくもりゾーン** を作ります。ストーブにあたる感覚で体を暖めます。

### 1 **メニュー** を押す。

- 停止中でも設定できます。

### 2 **決定** で便利機能を選んで、**決定** を押す。

### 3 **決定** で翌朝暖房を選んで、**決定** を押す。

### 4 **決定** で翌朝暖房時刻を設定し、**決定** を押す。

- 押すごとに10分ずつ変わり、長押しすると連続で変わります。
- 翌朝暖房が設定されます。
- 翌朝暖房ランプが点灯します。(赤色、暗め)



### 5 運転を停止させる。

- 時刻切タイマー、切タイマーで運転を停止した場合も、翌朝暖房の設定は有効になります。
- 暖房運転が停止すると自動で霜取り運転をします。(夜間除霜)

### 翌朝暖房時刻の約30分前から エアコンが準備運転を開始(準備暖房運転)

- 設定した翌朝暖房時刻の前後約30分間、翌朝暖房ランプ(赤色)が明るくなります。

### 6 準備暖房運転中であることを 確認し、**暖房** を押す。

- 翌朝暖房運転を約30分間行います。
- 運転ランプが点灯します。(緑色)

**暖房** を押さないと、翌朝暖房は開始しません。

- **暖房** が押されないまま設定時刻から約30分経過すると、準備暖房運転は停止します。

翌朝暖房運転(約30分)終了後、エアコンが通常の暖房運転を開始

# 翌朝暖房の流れ

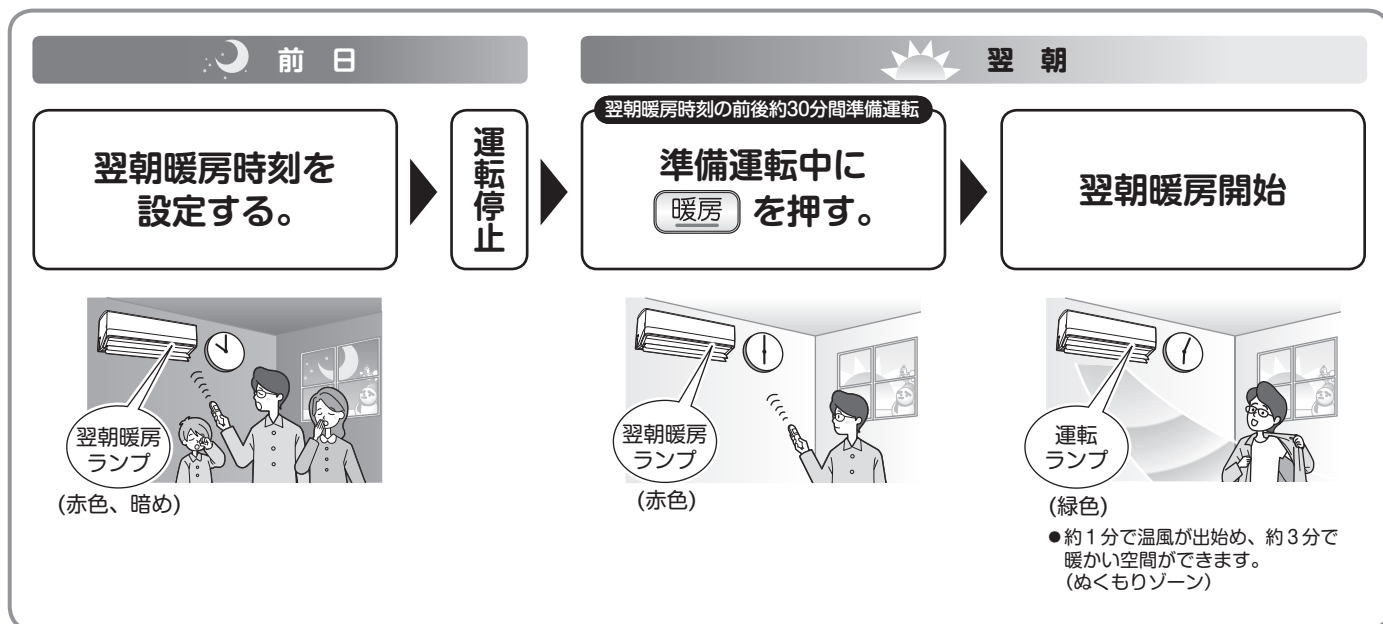

## 翌朝暖房時刻の変更や取消し

1 **メニュー** を押す。

2 **▲ ▼** で便利機能を選んで、**決定** を押す。

3 **▲ ▼** で翌朝暖房を選んで、**決定** を押す。

4 **▲ ▼** で項目を選んで **予約時刻変更** / **取消** を押す。

- 翌朝暖房運転中に取り消すと、通常の暖房運転に戻ります。
- **暖房** を押しても通常の暖房運転に戻ります。

## 停止したいとき

**停止** を押す。

## ぬくもりゾーンについて

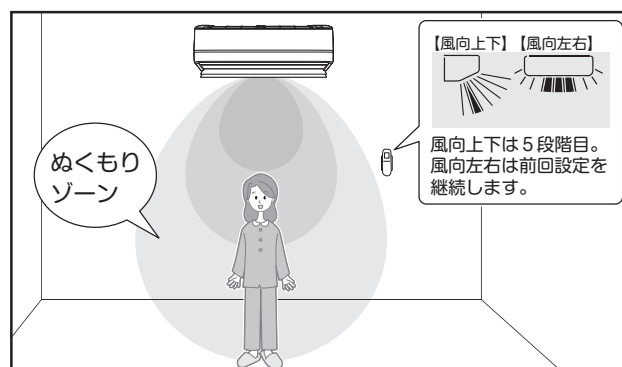

通常より高い温風を弱い風量で出すことで、室内ユニットの周辺にぬくもりゾーンを作ります。ストーブにあたる感覚で、着替えに便利な運転です。取付け壁から約1.5mまでを目安にご使用ください。

## お知らせ

- すばやく温風を届けるために、設定した時刻の前後約30分間、準備暖房運転を行います。その際、電力を消費します。ただし、室内温度20℃以上、屋外温度16℃以上のときは、準備暖房運転はしません。
- 準備暖房運転中は、フラップが開きファンが回転します。また、温風が出ることがあります。
- 長期間の外出などで使用しない場合は、翌朝暖房を取り消してください。
- 準備暖房運転開始直後や保護制御が働いたときに翌朝暖房運転を行うと、温風が出るのが遅くなる場合があります。
- 翌朝暖房運転中は加湿は行いません。
- 翌朝暖房設定時は暖房運転停止後に、室外ユニットの霜取り運転を行います。(夜間除霜)
- 高温防止切換「運転」にすると、翌朝暖房設定は解除されます。
- 速暖設定「入」の場合は、速暖設定が優先されます。

# お部屋やエアコンの状況を知る



## お知らせ

温度、湿度などの情報を表示します。  
表示する室内・屋外温度および室内の湿度は、室内・室外ユニット付近のもので、目安としてご使用ください。

### リモコンを本体に向けて **お知らせ** を押す。

- 約2秒間リモコンを本体に向けておいてください。  
室内ユニットから信号を受信します。
- 室内温度・湿度、屋外温度を音声応答します。
- 停止中は、屋外温度を音声応答しない場合があります。

### 表示例

快適エコ自動、除湿冷房運転中、電力表示方法「電気代」でお部屋の温度30℃、湿度70%のとき

- **お知らせ** を押すごとに表示を切り換えることができます。

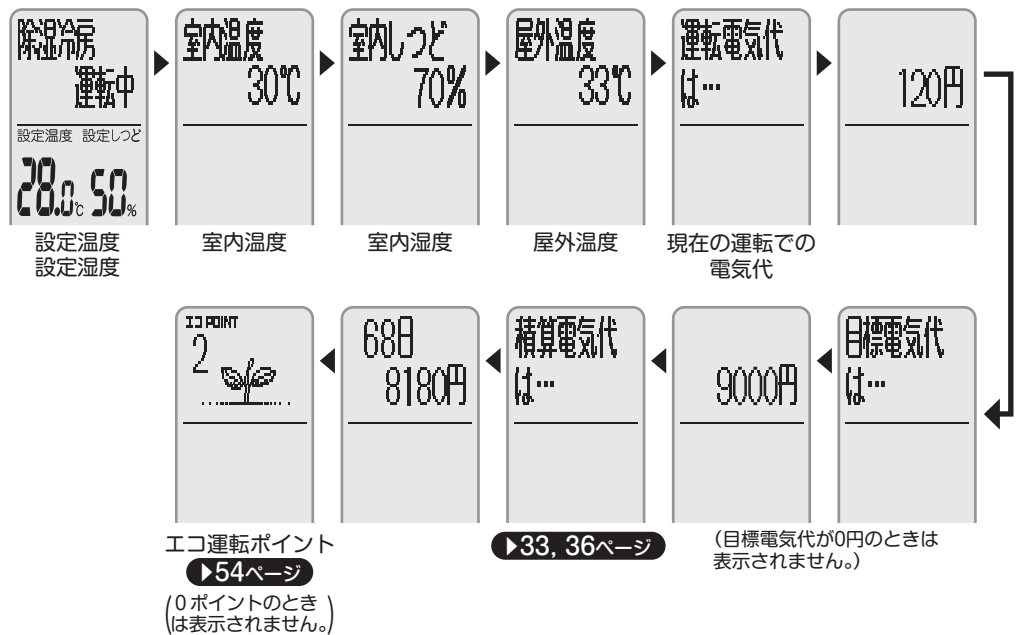

### 運転電気代について

- 運転中：現在の運転を開始した時点から、**お知らせ** を押した時点までの電気代を表示します。
- 停止中：前回の運転開始から停止までの電気代を表示します。  
待機電力は含みません。

### 目標電気代について



- 設定した目標電気代を積算電気代が超えた場合、次の内容を表示します。▶33, 37ページ

目標電気代を  
超えました

- 積算電気代のリセット方法は、「電力積算リセット」を参照してください。▶33, 36ページ

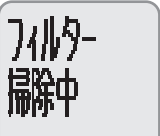
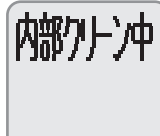

●リモコンの表示とその内容

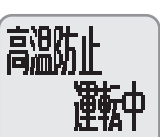
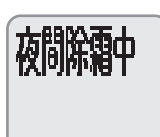
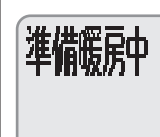
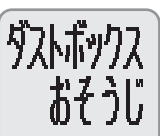
リモコン表示	内 容	リモコン表示	内 容	リモコン表示	内 容
	フィルター掃除運転中に押すと表示します。		内部クリーン運転中に押すと表示します。		加湿運転中に押すと表示します。
	高温防止運転中に押すと表示します。		夜間除霜運転中に押すと表示します。		準備暖房運転中に押すと表示します。
	内部クリーン・おそうじランプが点滅しているときに押すと表示します。				

お得な運転をお知らせする機能について

ナビ表示「入」のとき、冷房・除湿冷房・暖房・加湿暖房運転中に、お得な運転がある場合はお知らせします。▶33, 35ページ

- フラップが以下の条件のとき、現在の気流設定と温度設定からお得な運転を選び、お知らせします。
  - ・冷房、除湿冷房：上向きするとき
  - ・暖房、加湿暖房：人に風が当たる位置のとき
- お知らせ** を押したとき(他の情報の間でお知らせします。)

表示例



今と同じくらい快適で、今よりお得な運転をお知らせします。

1日に節約できる金額の目安をお知らせします。

- **快適エコ自動** を押すと、快適エコ自動運転に切り換わります。
- **お知らせ** を押すとお知らせの続きを表示します。

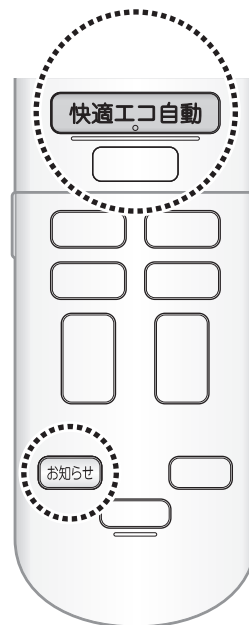

お知らせについて

- 室内・屋外温度、および室内の湿度は、室内・室外ユニットに搭載したセンサーで検知した温度、湿度から室内・室外ユニット近辺の温度・湿度を推測して表示しているため、実際の温度・湿度と合わない場合があります。
- 停止中など、屋外温度を検知できないときに **お知らせ** を押すと、屋外温度が[--]表示されます。もう一度 **お知らせ** を押してください。
- 表示できる室内、屋外温度は-9℃~39℃です。
- 節約できる金額は、JIS C 9612の条件で、集合住宅(鉄筋)洋室、南向き中間階、換気回数0.5回/hの冷暖房負荷を想定して、変更できる設定温度から算出しています。実際の電気代とは異なる場合がありますので、目安としてご使用ください。

加湿運転中表示について

- 加湿をしている際に表示されます。加湿ユニットが動作していても、換気運転中など、加湿していないときは表示されません。
- 屋外温度が高い場合など、加湿できないときは表示されません。

# 洗濯物をお部屋で乾かす

ふたを開ける

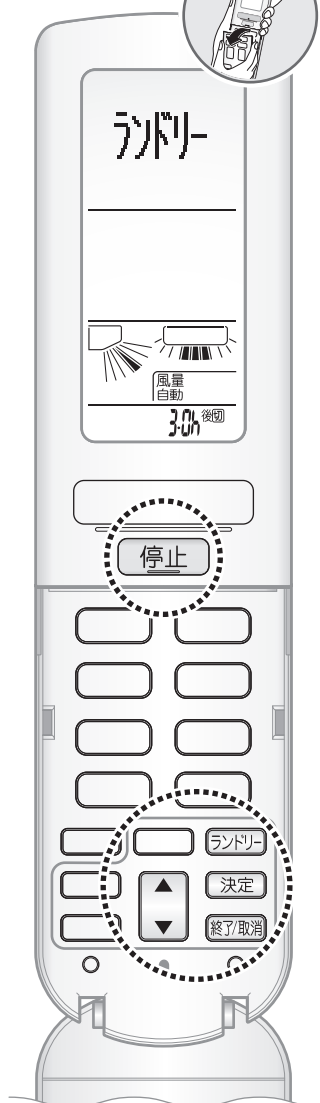

お部屋に人がいないときにご使用ください。  
室内温度や湿度がお好みに合わないことがあります。

## ランドリー

部屋干しの洗濯物を乾かしたいときに使用します。

1 **ランドリー** を押す。

2 **▲▼** で運転時間を設定し、

**決定** を押す。

- 押すごとに1時間きざみで設定できます。(1～9時間)
- 温度、風量は変わりません。

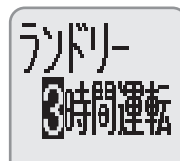

ランドリー表示



## 取り消したいとき

**停止** または **終了/取消** を押す。

- タイマーランプと運転ランプが消灯します。

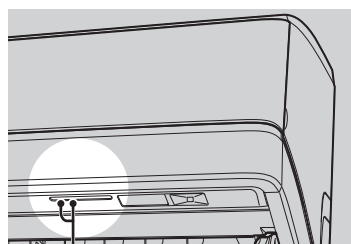

- ① タイマーランプ(橙色)と
- ② 運転ランプ(緑色)

## ランドリー運転について

- 室内・屋外温度に応じて、除湿、冷房、暖房を選び、洗濯物を乾かすのに適した温度になります。
- 洗濯物の量や衣服の生地によって、また、室内、屋外の温度・湿度によっては十分に乾かないことがあります。その場合はランドリー運転時間を延長してください。
- 冬にランドリー運転を行うと、洗濯物から放出した水分によって湿度が上がり、窓や壁に結露することがあります。

## お願い

- 室内ユニットの吸入口、吹出口に洗濯物をかけないでください。能力低下や故障の原因になることがあります。

## お知らせ

- 設定時間は記憶されません。
- ランドリー運転をすると、切タイマー、時刻切タイマーは解除されます。
- ランドリー運転中に時刻入タイマーで設定した時刻になると、ランドリー運転は中止し、通常の運転に切り換わります。

# 不在時に自動運転・停止で節電する



## 留守エコ ご購入時の設定「切」

お部屋に人がいるかいないかを人感センサーで判断して、自動で運転を制御します。

- 1 **メニュー** を押す。
- 2 **↑** / **↓** で便利機能を選んで、**決定** を押す。
- 3 **↑** / **↓** で留守エコを選んで、**決定** を押す。
- 4 **↑** / **↓** で項目を選んで **決定** を押す。

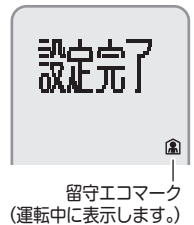
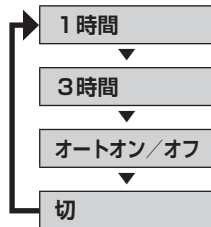

● 設定を取り消したいときは、「切」を選択します。

留守エコマーク  
(運転中に表示します。)

## 留守エコ運転について

### ● 留守エコ運転の流れ

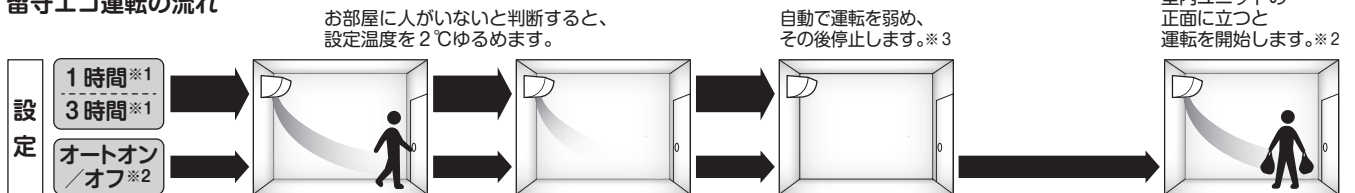

※1 人感センサーが、1時間または3時間、お部屋に人がいないと判断すると自動で運転を停止します。

※2 オートオン/オフに設定すると自動で運転を停止後、お部屋に人が戻ってきたことを人感センサーが検知すると自動で運転を開始します。

※3 運転停止3分前から運転を弱めます。(運転ランプが点滅し、風が弱くなります。)

【比較条件(消費電力量は能力により異なります。)]

ATR40VPE6において、通常運転(暖房25℃設定・冷房26℃設定)時に留守エコを設定した場合と留守エコを設定しなかった場合の1回の消費電力量を比較。  
【環境条件】暖房(屋外温度2℃)、冷房(屋外温度35℃)、当社環境試験室14畳。

	留守エコ設定無し	留守エコ設定あり
暖房	25℃設定566Wh	23℃設定355Wh
冷房	26℃設定139Wh	28℃設定103Wh

## お知らせ

- 自動で停止や運転させる機能のため、小さなお子様やご病気の方がお部屋にいる場合は、留守エコ「切」でご使用いただくことをおすすめします。  
(人の動きが少ないと、人がいないと判断し、エアコンを停止することがあります。)
- 留守エコで運転を停止した場合は、リモコンは停止表示にはなりません。
- 下記の運転中は、機能は動きません。

ランドリー、内部クリーン、24時間換気、翌朝暖房、フィルター掃除、高温防止運転

- オートオン/オフに設定していても、手動で運転を停止した場合は、運転を開始しません。
- ご使用状況によっては、人感センサーが検知できない場合や誤検知する場合があります。▶15ページ

# スマートフォンでエアコンを操作する

スマートフォン(タブレットPC)とエアコンを無線LAN接続することで、スマートフォン(タブレットPC)からエアコンを操作することができます。(ご購入時の設定「切」)

無線LAN接続アダプターの仕様：対応規格IEEE802.11b/g/n(2.4GHzのみ)、チャンネル1～11CH

## 無線LANご使用上の注意

- 無線LANは電波を使ってデータを送受信するため、盗聴や不正なアクセスを受けるおそれがあります。無線LANご使用にあたっては、その危険性を十分にご理解いただいたうえ、製品の無線LAN接続アダプターのSSID・KEYや無線LANルーターのSSID・KEY、アプリで設定していただいた「外から操作のログインID・パスワード」を、他人に知られないように管理してください。万一不正なアクセスで製品を宅外から操作された場合、無線LAN接続アダプターの機能を「切」にしてください。
- 電子レンジの近くで無線LAN接続アダプターの機能を「入」にしないでください。無線LANの通信に影響を及ぼすおそれがあります。

### 警告

- 心臓ペースメーカーを装着されている方が利用する可能性がある場所では、無線LAN接続アダプターの機能を「入」にしない。(ペースメーカーなどの動作に影響を与えるおそれがあり、事故の原因)
- 心臓ペースメーカーや除細動器を装着している方の近くで無線LAN接続アダプターの機能を「入」にしない。(近すぎると電波によりペースメーカーなどの動作に影響を与えるおそれ)
- 自動ドアなどの自動制御機器の近くでは、無線LAN接続アダプターの機能を「入」にしない。(機器の誤動作による事故の原因)

## 接続前の準備

### お客様でご用意いただくもの

- スマートフォンまたはタブレットPC
- インターネット回線と通信機器(モデム、ルーター、ONUなど)
- ルーター(無線LANアクセスポイント)

- アプリの設定や内容、最新の対応OSについては、ホームページまたは、ホームページにある取扱説明書を参照ください。

[http://www.daikinaircon.com/app/smart\\_app/index.html](http://www.daikinaircon.com/app/smart_app/index.html)



## 宅外操作

消し忘れて外出しても、スマートフォンで宅外からエアコンを停止することもできます。(宅外操作を行う場合には、外から操作(ログイン)を行う必要があります。宅内操作時にアプリの「外から操作設定」をONにし、ログインIDとパスワードを設定する必要があります。)

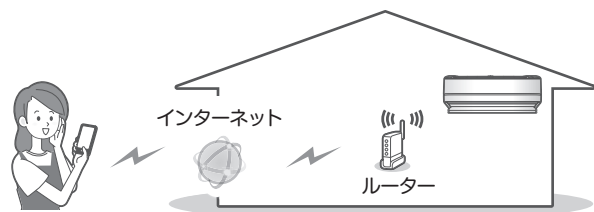

## 宅内操作

お手元にリモコンがないときでも、スマートフォンで宅内からエアコンを操作できます。(宅内のリモコンでも操作できます。)

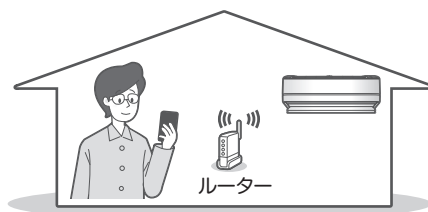

### 警告

外出先からエアコンを操作する場合は、エアコンやその周辺、在室する人などの状態を確認することができないため、事前に安全を十分確認して使用する。

場合によっては、人などが死亡、重傷を負ったり、財産の損害が発生したりするおそれがあります。

- 事前(在宅中)に以下の内容を確認しておく
  - 電源プラグが根元まで確実に差し込まれていること。電源プラグにホコリがたまっていないこと。(接触不良や絶縁不良による発熱や発火、火災の原因)
  - ほかの人が設定したタイマー予約などの設定状況。(思わぬ運転や停止により、体調を崩す原因。動植物に悪影響を及ぼす原因)
  - エアコンに異常がないこと。風の変化があっても、人や部屋に悪影響が出ないこと。(飛びやすいものがないなど)(風により、ものが落下し、火災やけが、家財汚損の原因)
- 屋外からの操作前、操作中に以下の内容を確認する
  - 人がいることが分かっているときは、屋外から運転や停止することを知らせておく。(台などに乗っていた場合、突然の運転や停止に驚いて落下、転倒の原因。また、急激な室内・屋外温度の変化などにより、体調を崩す原因)・温度調節や停止は、宅内のリモコンでも操作できます。・乳幼児や身体の不自由な方、高齢者などご自身で温度調節などできない方が在室している場合は、使用しないでください。
  - こまめに設定内容や運転状況を確認する。(急激な室内・屋外温度の変化などにより、体調を崩す原因。動植物に悪影響を及ぼす原因)エアコンでエラーが発生したときは、すぐに運転を停止してお買い上げの販売店にご相談ください。操作画面で停止していることを再確認してください。

- iPhoneは、Apple Inc.の商標および登録商標です。
- Androidは、Google inc.の商標および登録商標です。
- AOSSは、株式会社パフアローの商標および登録商標です。
- その他、記載されている会社名、商品名は各社の商標、登録商標です。

## 接続設定

ご使用のルーターにWPS機能\*が搭載されていない場合は、Daikin Smart APPをインストール後、アプリを起動してガイダンスにしたがい、設定してください。

\*WPSのほか、AOSSなどの自動接続機能を有するルーターでも設定できる場合があります。

### 1 アプリをインストールする。

#### 「Daikin Smart APP」のインストール方法

##### Androidの場合

- ① [Google Play] を開く
- ② [DaikinAPP] を検索
- ③ 画面にしたがってインストール

##### iOS (iPhoneなど) の場合

- ① [App Store] を開く
- ② [DaikinAPP] を検索
- ③ 画面にしたがってインストール

- アプリは無料です。ダウンロードや操作には通信料が発生します。
- アプリ「Daikin Smart APP」およびダウンロードサービス「Google Play」「App Store」の名称は変更される可能性があります。

### 2 エアコンをネットワークに接続する。

- ① 停止中に **快適エコ自動** を約5秒間押し、**アダプター設定メニュー**画面にする。

メニュー項目	機能内容
設定状態確認	無線LAN接続アダプターの設定状況を確認できます。 設定が完了しているとタイマーランプのみ点滅します。(遠隔操作が可能です。)
アダプター切	アダプター設定を「切」にします。
アダプター初期化	アダプターをご購入時の状態に初期化します。
モード2切換	エアコンをネットワークに接続する際に使用します。
モード1切換	
セットアップ	

- ② ふたを開けて で「設定状態確認」を選択し、**決定** を押す。

- 運転ランプとタイマーランプが同時または交互に点滅します。(点滅するまで約60秒かかることがあります。)
- リモコン表示部に「設定完了」が表示されます。

- ③ で「モード2切換」を選択し、**決定** を押す。

- 運転ランプとタイマーランプが同時に点滅します。
- リモコン表示部に「設定完了」が表示されます。

- ④ ルーターのWPSボタン\*を押す。



\* WPS機能以外の自動接続機能を使用している場合は、ルーターに付属の説明書を参照し、自動接続ボタンを操作してください。

- WPSボタンの操作方法はルーターによって異なります。詳細はルーターに付属の説明書を参照ください。

- ⑤ で「セットアップ」を選択し、**決定** を押す。

- タイマーランプが点滅します。(速い点滅(1秒に1回))(点滅するまで約60秒かかることがあります。)
- その後、タイマーランプの点滅が遅くなったら設定完了です。(遅い点滅(2秒に1回)になるまで約120秒かかることがあります。)
- 運転ランプとタイマーランプが同時に点滅したときは、再度、手順③～⑤を行ってください。それでも接続できないときは、ホームページを参照ください。▶28ページ
- リモコン表示部に「設定完了」が表示されます。

- ⑥ **終了取消** を押して、メニュー操作を終了する。

### 3 スマートフォンとルーターをWi-Fiで接続する。

- スマートフォンの設定で「Wi-Fi」から、ご使用のルーターのSSIDを選択し、ルーターのパスワードを入力するなどの方法で接続できます。

### 4 アプリを起動して、エアコンを宅内操作(宅外操作)する。

- 機器一覧画面に接続されたエアコンが表示されていれば設定完了です。表示されない場合は、機器一覧画面より、右上の をタップし更新してください。
- 接続されたエアコンを宅外操作する場合には、機器一覧より機器(エアコン)を選び、運転設定画面の右上の をタップして、アダプター設定画面を開いて「外から操作設定」をONにしてください。ログインIDとパスワードを設定する必要があります。設定は宅内操作中にしかできません。

機器一覧画面で機器(エアコン)が見つからないとき

- ルーターを室内ユニットの近くに移動してください。
- 対応外のスマートフォン、ルーターをご使用になっている可能性があります。ホームページを参照ください。▶28ページ

機器一覧画面で が表示される場合はファームウェアのバージョンアップのお知らせです。タップしてバージョンアップしてください。

## 設定を取り消したいとき

- 1 停止中に **快適エコ自動** を約5秒間押し、**アダプター設定メニュー**画面にする。

- 2 ふたを開けて で「アダプター切」を選択し、**決定** を押す。

## 必要なときに 無線LAN接続アダプターを初期化したいとき

- ◆ 設定をやり直したいときなどに、無線LAN接続アダプターをご購入時の状態に初期化することができます。初期化すると、ネットワーク設定や、センサー反応回数履歴を含むデータが消去されます。
- ◆ 廃棄、譲渡時は、内部データを消去するために接続アダプターを初期化してください。

# エアコン内部のカビやニオイを抑える



冷房・除湿・除湿冷房運転を行うと、エアコン内部が結露し、カビやニオイが発生する原因になります。内部クリーン運転でエアコン内部を乾燥させることをおすすめします。



## 自動内部クリーン ご購入時の設定「切」

自動内部クリーン「入」に設定すると、冷房・除湿・除湿冷房運転の停止後に、毎回自動でエアコン内部を乾燥させる運転を行います。さらに定期内部クリーン設定「入」に設定すると、長時間使用しないときにも自動で内部クリーン運転とフィルター掃除運転 **▶32ページ** を行います。

- 1 **メニュー** を押す。
- 2 **▲▼** で便利機能を選んで、**決定** を押す。
- 3 **▲▼** で自動内部クリーンを選んで、**決定** を押す。
- 4 **▲▼** で「入」を選んで **決定** を押す。

- 入** 運転停止後、内部クリーン運転を行います。
- 切** 自動内部クリーン運転を行いません。



### 定期内部クリーンを設定するとき

- 5 **▲▼** で定期内部クリーン設定「入」を選んで **決定** を押す。

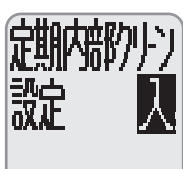

### 定期内部クリーンを設定しないとき

- 5 **▲▼** で定期内部クリーン設定「切」を選んで **決定** を押す。

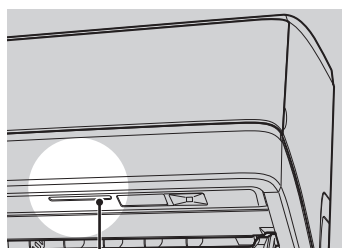
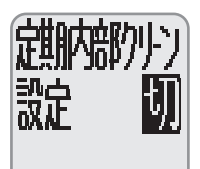

内部クリーン・おそうじランプ(緑色)

電気代の目安(1回あたり)  
**最大約 4 円**  
 電気代単価27円/kWhで算出しています。

### お知らせ

- 自動内部クリーン「入」に設定すると運転中にリモコン表示部に自動内部クリーンマークが表示されます。さらに定期内部クリーン設定「入」に設定すると運転停止中も表示されます。
- 自動内部クリーン「切」に設定すると、定期内部クリーン設定も「切」になります。



自動内部クリーンマーク

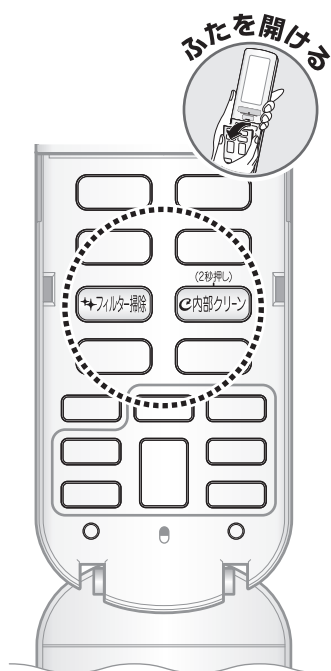

## 手動内部クリーン

手動でエアコン内部を乾燥させる運転を行うこともできます。

内部クリーン

停止中に (2秒押し) **内部クリーン** を約2秒間押す。

- リモコン表示部に内部クリーンが表示され、しばらくすると通常表示に戻ります。

### 途中で停止したいとき

**停止** を押す。

- 内部クリーン・おそうじランプが消灯します。
- 定期自動クリーン運転を途中で停止したいとき、内部クリーン運転中は **停止** を押す。  
フィルター掃除運転中は **フィルター掃除** を押す。

### 内部クリーンについて

- 送風運転と暖房運転でエアコン内部を乾燥させます。室内温度や湿度がお好みに合わないことがあります。
- ストリーマ放電を行いながらエアコン内部を乾燥させて、エアコン内部のカビやニオイの発生を抑えます。  
付着したホコリやカビを取り除く機能ではありません。
- 屋外温度が24℃以上または室内温度が高くなったときは、暖房運転を行いません。
- エアコン内部の乾燥効果を高めるため、フラップを閉じている時間があります。
- 暖房、加湿暖房、加湿、送風運転停止後は内部クリーン運転は行いません。

### 内部クリーン運転の流れ

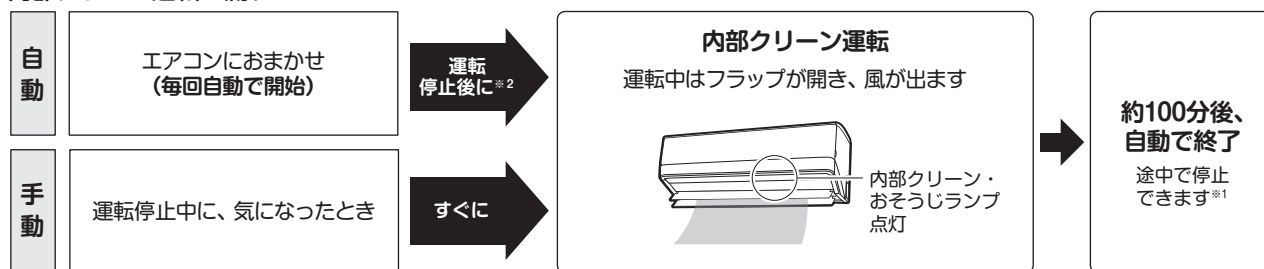

※1 途中で停止した場合、エアコン内部を乾燥しきれないことがあります。

※2 快適エコ自動運転停止後も、運転モードが冷房、除湿、除湿冷房のときは、自動内部クリーン運転を行います。  
タイマーで停止したときは、自動内部クリーン運転は行いません。

### 定期内部クリーン運転(定期自動クリーニング)の流れ

運転しない期間が15日間続くと、13時頃から内部クリーン運転とフィルター掃除運転を約60分間行います。

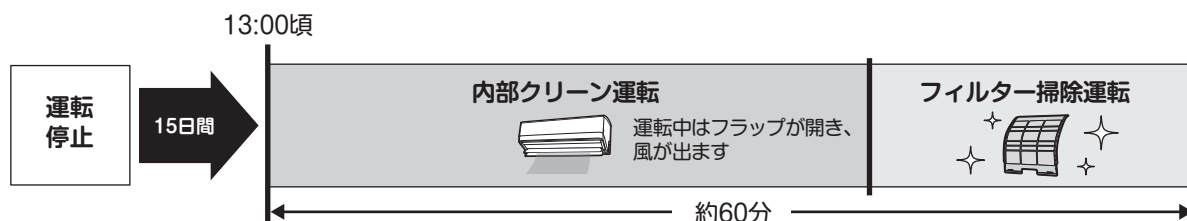

### お願い

- 内部クリーン・おそうじランプが点滅するときは、ダストボックスをお手入れし、おそうじサインをリセットしてください。

# フィルターを掃除する

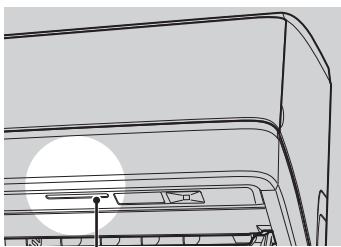

④ 内部クリーン・おそうじランプ(緑色)

## 電気代の目安(1回あたり)

最大約 **0.03** 円

電気代単価27円/kWhで算出しています。

## フィルター自動掃除 ご購入時の設定「入」

エアフィルターのおそうじをエアコンが自動で行います。

### 運転中に **フィルター掃除** を押す。

- フィルター自動掃除マークが表示されます。
- 積算で約1日運転した後に運転を停止すると、フィルター掃除運転を行います。
- フィルター掃除運転時間は、おそうじ設定「標準」で約7分、「念入り」で約9分です。▶33, 36ページ



### 設定を取り消すときはもう一度 **フィルター掃除** を押す。

- リモコン表示部のフィルター自動掃除マークが消灯します。

汚れが気になるときリモコン操作でエアフィルターのおそうじができます。

### 停止中に **フィルター掃除** を押す。

- リモコン表示部にフィルター掃除が表示され、しばらくすると通常表示に戻ります。

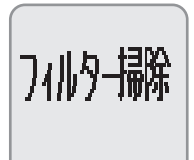

## 途中で停止したいとき

### **フィルター掃除** を押す。

- 内部クリーン・おそうじランプが消灯します。

## フィルター掃除について

- エアフィルターのゴミをダストボックスに集め取る運転です。
- ダストボックスが移動するときに「パチパチ」、「カチッ」という音が出ます。
- 内部クリーン・おそうじランプが点滅しているときは、フィルター掃除運転できません。ダストボックスをお手入れしておそうじサインをリセットしてください。▶42, 43ページ
- ホコリの付着する量が多い場合や、油汚れやタバコのヤニなどがエアフィルターに固着する環境では、フィルター掃除運転では汚れを取りきれない場合があります。
- エアフィルターは、取り外してお手入れもできます。▶40ページ
- 室内温度が10℃以下のときは、エアフィルターを保護するためフィルター掃除運転を行いません。
- 加湿・加湿暖房・換気運転停止後のフィルター掃除運転は、製品保護のため運転時間が長くなる場合があります。
- 24時間以上運転を続けると、運転を中断してフィルター掃除運転を行います。終了後、運転を再開します。(24時間換気運転も含みます。▶33, 35ページ)

## お知らせ

- フィルター自動掃除「切」の場合、フィルター掃除運転を毎日行わないとフィルターのゴミが取りきれない場合があります。

		内部クリーン おそうじランプ
エアコン運転中	フィルター自動掃除 「入」	消灯 <sup>*1</sup> <sup>*2</sup>
	フィルター自動掃除 「切」	消灯 <sup>*2</sup>
エアコン停止中	フィルター自動掃除 運転中	点灯
	フィルター掃除 運転中	点灯
	フィルター掃除 停止中	消灯

※1…24時間以上運転を続けてフィルター自動掃除に切り換わったとき、内部クリーン・おそうじランプは点灯します。  
※2…自動内部クリーン設定「入」のとき、点灯します。

## お願い

本体に消臭剤などのスプレーを吹きかけないでください。(故障の原因)



# ご購入時の設定を変更する



■ 一つ前の画面に戻りたいとき  
**戻る** を押す。

■ メニュー操作を終了したいとき  
**終了/取消** を押す。

## メニュー設定

お部屋の環境やお好みに合わせてご購入時の設定を変更することができます。

**1** **メニュー** を押す。

**2** **▲▼** でカテゴリーを選んで **決定** を押す。

次に、**▲▼** でメニュー項目を選んで **決定** を押す。

カテゴリー	メニュー項目	ページ
便利機能	速暖設定	パワフル速暖 低温時起動
	翌朝暖房	34ページ
	留守エコ	
	高温防止切換	
	自動内部クリーン	
	24時間換気	
本体運転設定	ナビ表示	35ページ
	冷房垂直切換	
	暖房起動風向	
	学習タイマー設定	
	学習リセット	
	自動復帰設定	
	自動運転風向	
	ゆらぎ設定	36ページ
	加湿吹出風量	
	霜取運転時送風	
	換気設定	
	ドライキープ	
おそうじ設定		
電力・電気代	電力積算リセット	36ページ
	電力表示方法	
	電気代単価	37ページ
	目標電気代	
表示・音声	表示明るさ	37ページ
	音量	
	音声応答	
	音声アドバイス	
	コントラスト	
初期設定	垂直気流設定	38ページ
	部屋形状	
	左右吹き	
	アドレス設定	
チャイルドロック	—	38ページ

**3** **▲▼** で設定内容を選んで **決定** を押す。

- 24時間換気、アドレス設定、チャイルドロックを設定する場合は、約2秒間押してください。
- 設定完了後、一つ前の画面に戻ります。(チャイルドロックは除く)
- メニュー画面は、約1分間操作しない場合には元の画面に戻ります。

# ご購入時の設定を変更する

メニュー項目		設定項目	設定	機能内容	
速暖設定	パワフル速暖	入	速暖運転を行います。	<div style="border: 1px solid black; padding: 5px; margin-bottom: 10px;"> <b>速暖</b> </div> 暖房運転を開始すると、30分間パワーアップした暖房運転を行い、お部屋をすばやく暖めます。 <ul style="list-style-type: none"> <li>● 30分後、リモコン表示内容の運転に戻ります。</li> <li>● 運転内容については、パワフル運転をご参照ください。▶13ページ</li> <li>● 風量を変更する、または「センサー風向」を押すと速暖運転を中止し、リモコン表示内容の運転に戻ります。</li> <li>● 速暖運転中、運転音は大きくなります。</li> <li>● エアコン停止中に暖房運転を開始した場合に動作します。運転中にダイレクト運転ボタンで運転モードを暖房に変更したときは動作しません。</li> </ul>	
		切*	速暖運転を行いません。		
	低温時起動	入*	屋外温度が低いときの起動制御を行います。		<ul style="list-style-type: none"> <li>● 屋外温度が低い日の朝方や帰宅時などで、停止中に暖房運転を開始した場合に動作します。</li> <li>● お部屋を速く暖めるための制御で冷媒回路を切り換える動作を行うため、作動音がある場合があります。お好みに合わない場合は、設定を「切」にしてください。</li> <li>● 運転開始時の条件によって、動作しない場合があります。</li> </ul>
		切	屋外温度が低いときの起動制御を行いません。		
翌朝暖房		朝の暖房運転時に、すばやく温風を出し、室内ユニット周辺に暖かい空間（めくもりゾーン）を作ります。ストーブにあたる感覚で体を暖めます。▶22, 23ページ			
便利機能	オートオン／オフ機能	お部屋に人がいるかいないかを人感センサーで判断して、自動で運転を制御します。▶27ページ			
	留守エコ				
	室温ウォッチ				
高温防止切換	運転	高温・高湿になると自動で冷房運転を行います。 <div style="border: 1px solid black; padding: 5px; margin-top: 5px;">                         ・高温防止運転中の冷房運転は「停止」を押しても止められません。                          ・高温防止運転設定中は、快適エコ自動以外の運転はできません。                     </div>	<ul style="list-style-type: none"> <li>● 室内温度33℃以上、または室内温度28℃以上で湿度が高いときを目安にお知らせや冷房運転を行います。</li> </ul> <div style="text-align: center;"> </div>		
	お知らせ	高温・高湿になると室内ユニットから音声でお知らせします。 <div style="border: 1px solid black; padding: 5px; margin-top: 5px;">                         ・音声設定や音量が「切」の場合でも音声でお知らせします。                          ・高温防止お知らせは「停止」を押しても止められません。                     </div>			
	切*	高温防止お知らせ・運転は行いません。			
【運転設定の場合】		送風 ▶ 検知 ▶ 音声お知らせ ▶ エアコンが自動で冷房運転			
【お知らせ設定の場合】		送風 ▶ 検知 ▶ 音声お知らせ ▶ お客様の操作で冷房運転			
<ul style="list-style-type: none"> <li>● お部屋の温度・湿度が下がると高温防止運転は自動で停止します。</li> <li>● 高温防止お知らせ・運転は「停止」を押しても止められません。途中で停止したい場合は、ご使用の環境が高温・高湿になっていないことをご確認の上で、高温防止切換「切」に設定してください。</li> <li>● 切タイマーでの設定時間を超えても高温防止運転は止まりません。</li> <li>● 高温防止切換「運転」に設定すると、翌朝暖房設定は解除されます。</li> </ul>					

※ご購入時の設定

## 高温防止機能について

● 熱中症を防止する機能ではありません。

室内ユニットの設置場所やご使用の環境によっては、温度・湿度を正確に検知できず、高温防止お知らせ・運転をしない場合がありますので、この機能は補助的にご使用ください。

● 次のような場合には、高温防止お知らせ・運転を行いません。



- ・ 停電しているとき
- ・ ブレーカーが切れているとき
- ・ エアコンが故障しているとき ▶44~52ページ

冷房シーズン初めには、エアコンに異常がないか(正常に運転するか)、点検を行った上で、本機能をご使用されることをおすすめします。

	メニュー項目	設定項目	設定	機能内容
便利機能	定期自動クリーニング 自動内部クリーン			自動内部クリーン「入」に設定すると、冷房・除湿・除湿冷房運転の停止後に、毎回自動でエアコン内部を乾燥させる運転を行います。 さらに定期内部クリーン設定「入」に設定すると、長時間使用しないときにも自動で内部クリーン運転とフィルター掃除運転を行います。▶30, 31ページ
	24時間換気	決定2秒押しで送信 入	24時間換気運転を行います。	リモコン操作などで運転を停止していても換気運転を行います。 ●24時間換気運転は、電源プラグを差し込むか、ブレーカーを入れると自動的に運転します。 (運転ランプは消灯したままです。リモコン表示もしません。) ●24時間換気運転を単独で運転している場合は、ストリーマ放電を行いません。 ●フィルター自動掃除「入」のとき、24時間以上通常のエアコン運転を停止していると、24時間換気運転を中断してフィルター掃除運転(約10分)を行います。終了後、24時間換気運転に復帰します。▶32ページ
		決定2秒押しで送信 切*	24時間換気運転を停止します。	
ナビ表示	入	ナビ表示を表示します。	お得な運転への案内表示を設定します。	
	切*	ナビ表示を表示しません。	●ナビ表示の確認は <b>お知らせ</b> を押してください。	
冷房垂直切換	入*	冷房垂直気流を行います。	●冷房・除湿冷房運転時でサーキュレーション気流設定中のとき、室内温度と床温度、湿度を検知し、垂直風向(壁方向)とサーキュレーション気流を自動で調整することで、温度むらを防ぎます。▶16ページ	
	切	冷房垂直気流を行いません。	●垂直気流設定「切」のときは使用できません。▶33, 38ページ	
暖房起動風向	入*	暖房起動時の風向制御を行います。	●暖房運転を開始した場合に動作します。 ●お部屋をすばやく暖めるために早めに風を出すと同時に、風が直接あたりにくい風向に調整します。	
	切	暖房起動時の風向制御を行いません。	●室内ユニットの前方に照明などがある場合は、吹出した風が照明にあたって、お客様に風があたる可能性があります。お好みに合わない場合は設定を「切」にしてください。	
学習タイマー設定	入*	学習タイマー設定による事前運転を行います。	時刻入タイマーを予約すると、その時刻にリモコンの設定温度になるように、最長約2時間前から能力を抑えた運転(事前運転)を開始します。	
	切	時刻入タイマーの時刻に運転を開始します。	時刻入タイマー設定のたびに、設定温度到達までに必要な事前運転時間と運転能力を学習することで、より消費電力が少ない時刻入タイマー運転にします。そのため、運転開始時間は毎回異なることがあります。	
学習リセット	学習内容をリセットします	学習した内容がご購入時の状態に戻ります。	学習タイマー設定で記憶した運転開始時間をリセットします。引越しなどでエアコンを移設した場合や、お部屋の断熱工事をしたときにリセットしてください。	
自動復帰設定	1時間	快適エコ自動運転へ戻る一定時間を、1時間または30分に設定できます。 ●下記の運転中は、自動復帰しません。 ストリーマ空気清浄、送風、ランドリー、高温防止運転、おやすみ運転	快適エコ自動運転中に、運転モードや設定温度を変更しても、一定時間が経過すると自動的に快適エコ自動運転へ戻ります。	
	30分		●快適エコ自動運転中に、設定温度を変更したとき(冷房、除湿冷房時は適温より下げる、暖房、加湿暖房時は適温より上げる)は、設定した時間が経過すると設定温度は適温、風量・風向上下は「自動」に戻ります。▶11ページ	
	切*	快適エコ自動運転に戻りません。	リモコンの設定表示は戻りません。 ●リモコン操作を行うと、操作をした時点から設定した時間を経過するまで、自動復帰しません。	
自動運転風向	風向自動*	快適エコ自動運転時に、風向上下は自動になります。	快適エコ自動運転時の上下の気流を設定します。前回の風向設定を継続したい場合は、「風向手動」に変更してください。	
	風向手動	快適エコ自動運転時に、風向上下は前回設定を継続します。		

※ご購入時の設定

# ご購入時の設定を変更する

	メニュー項目	設定項目	設定	機能内容
本体 運 転 設 定	ゆらぎ 設定	自動※	ゆらぎ風量「自動」を設定します。	風向上下「ゆらぎ」時の風量を設定します。 運転音が気になるときは「弱」を設定してください。
		弱	ゆらぎ風量「弱め」を設定します。	
	加湿吹出 風量	強	加湿風量「強め」を設定します。	加湿、加湿暖房運転時の加湿風量を設定します。 多く加湿したいときは「強」を、加湿の運転音が気になるときは「弱」を設定してください。
		自動※	加湿風量「自動」を設定します。	
		弱	加湿風量「弱め」を設定します。	
	霜取運転 時送風	入※	霜取り運転を早く終わらせるために、 風が直接あたりにくい風向に調整して冷風を出します。	パワフル運転時に行われる霜取り運転の風向と、風の吹き出し設定を変更します。
		切	霜取り運転時に冷風を出しません。	
	換気設定	強	換気風量「強め」を設定します。	冷房、暖房などの運転中に換気運転を連動させる設定をします。 屋外の新鮮な空気を取り入れて、お部屋の空気をキレイにします。 ● 屋外の音が響いたり、ニオイを吸い込んだりすることがあります。また、運転音はやや大きくなります。 ● 屋外温度・湿度により運転音が変わる場合があります。 ● 運転中、リモコンに  が表示されます。
		自動	換気風量「自動」を設定します。	
		切※	換気の連動は行いません。	
ドライ キープ	入※	ドライキープを行います。	室内温度・湿度が設定温度・湿度より低くなったとき、室内外ユニットのファンを停止して、お部屋を快適な湿度に保ちます。 ● 冷房、除湿、除湿冷房運転時に動作します。 ● ドライキープ「入」のとき、室内ユニットにこもったニオイが出るのを抑える機能が働くため、運転を開始してもすぐに風が出ないことがあります。最長約100秒お待ちください。 (「お知らせ」のニオイないス機能を参照 ▶13ページ) ● 室外ユニットが動き出す前に、設定温度よりも室内温度が上昇する場合があります。	
	切	ドライキープを行いません。		
おそうじ 設定	念入り	フィルター掃除運転時間を約9分に設定します。	人の出入りが多い部屋でご使用の場合など、汚れが気になるときはフィルター掃除運転時間を「念入り」に設定してください。	
	標準※	フィルター掃除運転時間を約7分に設定します。		
電力・ 電 気 代	電力積算 リセット	電力積算を リセット します	カウントしている消費電力積算値を 0 kWhにリセットします。	電力積算をリセットします。 ● 消費電力量の確認は  を押してください。 ● CO <sub>2</sub> 排出量、電気代表示のときもリセットします。
	電力表示 方法	電気代※	電気代は、消費電力と設定された電気 代単価をもとに算出して表示します。	消費電力の表示方法を設定します。 ● 消費電力量は9999kWhまで積算表示します。9999kWhを超えると0 kWh表示になります。また使用日数も999日を超えると0日表示になります。(日数は本体の電源が入っている期間の積算) 目安としてご使用ください。 ● 電気代、CO <sub>2</sub> 排出量は、消費電力量から算出されます。 ● 消費電力量は0.1kWh単位(50kWhまで。以降は1kWh単位)、電気代は1円単位(500円まで。以降は10円単位)、CO <sub>2</sub> は0.1kg単位(25kgまで。以降は0.5kg単位)で表示します。
		CO <sub>2</sub>	CO <sub>2</sub> 排出量は、0.550kg/kWh(環境 省平成23年度の電気事業者別実排出 係数、調整後排出係数)より算出して 表示します。	
		消費電力	使用した電力を表示します。	

※ご購入時の設定

メニュー項目	設定項目	設定	機能内容								
電力・電気代	電気代単価	<ul style="list-style-type: none"> <li>●朝／夜、昼、深夜の電気代単価が個別に設定できます。※2</li> <li>●1～50円/kWhの範囲で設定できます。</li> <li>●ご購入時の設定は朝／夜「27円/kWh」、昼「33円/kWh」、深夜「9円/kWh」です。</li> </ul>	※2 時間帯は以下のように設定されています。 <table border="1"> <tr> <td>深夜</td> <td>23：00～7：00</td> </tr> <tr> <td>朝</td> <td>7：00～10：00</td> </tr> <tr> <td>昼</td> <td>10：00～17：00</td> </tr> <tr> <td>夜</td> <td>17：00～23：00</td> </tr> </table> <ul style="list-style-type: none"> <li>●1 kWhあたりの単価を設定します。</li> <li>●「▲▼」を押すごとに1円ずつ変わります。</li> <li>●電気代の単価はご契約の電力会社にご確認ください。</li> </ul>	深夜	23：00～7：00	朝	7：00～10：00	昼	10：00～17：00	夜	17：00～23：00
	深夜	23：00～7：00									
朝	7：00～10：00										
昼	10：00～17：00										
夜	17：00～23：00										
オール電化有	<ul style="list-style-type: none"> <li>●1～50円/kWhの範囲で設定できます。</li> <li>●ご購入時の設定は「27円/kWh」です。</li> </ul>	オール電化無※									
目標電気代	0円～99900円	<ul style="list-style-type: none"> <li>●0～99900円の範囲で設定できます。</li> <li>●ご購入時の設定は「0円」です。</li> </ul>	<ul style="list-style-type: none"> <li>●目標となる電気代を設定します。</li> <li>●「▲▼」を押すごとに100円ずつ変わり、長押しすると連続で変わります。</li> </ul>								
表示・音声	表示明るさ	明※	通常の明るさです。	本体表示部のランプの明るさを切り換えます。							
		暗	暗めの明るさです。								
		切	消灯します。								
	音量	大	大きめの音量です。	受信音と音声の音量を設定します。							
		標準※	風量設定に応じて自動で音量を設定します。								
		小	小さめの音量です。								
		切	無音になります。								
	音声応答	入※	音声応答をします。	<b>【音声応答「入」の場合】</b> <ul style="list-style-type: none"> <li>●リモコンで設定した内容や運転状態を室内ユニットから音声でお知らせします。</li> <li>●リモコンを連続して操作したときは、最後の操作内容を音声応答します。</li> <li>●受信できなかったとき、次の回の受信時に正しい操作内容を音声応答できない場合があります。</li> <li>●本体の「運転／停止」ボタン操作では音声応答しません。</li> <li>●別売品のワイヤードリモコンをご使用になるときは音声応答しません。</li> <li>●スマートフォンなどで遠隔操作したときは、音声応答しません。</li> </ul>							
		切	音声応答をしません。								
	音声アドバイス	入	<ul style="list-style-type: none"> <li>●音声アドバイスをします。</li> <li>●音声アドバイスをする時間帯を設定します。</li> </ul>	<b>【音声アドバイス「入」の場合】</b> <ul style="list-style-type: none"> <li>●運転停止時や「お知らせ」操作時に、運転電気代や屋外温度、おすすめの運転などを音声でお知らせします。</li> <li>●以下の状況を音声でお知らせします。               <ul style="list-style-type: none"> <li>・冷房運転中に屋外温度が設定温度より低くなったとき</li> <li>・自動復帰設定で自動的に快適エコ自動運転に戻ったとき</li> <li>・留守エコ設定で運転を停止するとき</li> </ul> </li> <li>●音声アドバイスの開始時刻と終了時刻を同じ時刻に設定すると、常時音声アドバイスをを行います。</li> </ul>							
		切※	音声アドバイスをしません。								
	コントラスト	1～5	<ul style="list-style-type: none"> <li>●1～5から選べます。</li> <li>●ご購入時の設定は「3」です。</li> <li>●数字が大きくなるほど表示は濃くなります。</li> </ul>	リモコン表示部の濃淡を設定します。							

※ご購入時の設定

# ご購入時の設定を変更する

	メニュー項目	設定項目	設定	機能内容
	垂直気流設定	入※	垂直気流を行います。	<ul style="list-style-type: none"> <li>● 暖房・加湿暖房運転時で風向上下「自動」設定中 室内温度と床温度を検知して、垂直風向（壁方向）に切り換えます。 <b>▶15ページ</b></li> <li>● 冷房・除湿冷房運転時でサーキュレーション気流設定中 室内温度と床温度、湿度を検知して、垂直風向（壁方向）に切り換えます。 <b>▶16ページ</b> (冷房垂直切換「入」にする必要があります。 <b>▶33, 35ページ</b>)</li> <li>● 室内ユニットの真下にカーテンレールなどがある場合は、フラップがあたる可能性があります。垂直気流設定「切」でご使用ください。</li> </ul>
		切	垂直気流を行いません。	
初期設定	部屋形状	<p>お部屋の形状と室内ユニットの据付位置の関係をリモコンに設定することで適切な風向制御を行います。空調したいお部屋の形状に合わせて、縦長、横長を設定してください。</p> <p>■ 設定の目安</p> <div style="display: flex; justify-content: space-around;"> <div style="text-align: center;"> <p>10cm以下の場合は、左すみ</p> <p>【縦長左すみ】</p> </div> <div style="text-align: center;"> <p>中央に設置する場合は、中央</p> <p>【縦長中央※】</p> </div> <div style="text-align: center;"> <p>50cm以下の場合は、右すみ</p> <p>【縦長右すみ】</p> </div> <div style="text-align: center;"> <p>10cm以下の場合は、左すみ</p> <p>【横長左すみ】</p> </div> <div style="text-align: center;"> <p>中央に設置する場合は、中央</p> <p>【横長中央】</p> </div> <div style="text-align: center;"> <p>50cm以下の場合は、右すみ</p> <p>【横長右すみ】</p> </div> </div> <ul style="list-style-type: none"> <li>● 吹出口左側のスペースが10cmより広い場合は「中央」に設定してください。</li> <li>● 右すみ、左すみの設定を正しく行わないと、気流設定によっては、適切な室内温度制御ができなくなる場合があります。</li> <li>● 据付位置の設定内容によってセンサー風向および風向左右設定時の風向範囲（風向左右）で選択できる風向が変わります。</li> </ul>		
		左右吹き	入※	風向左右の範囲を制限しません。
		切	風向左右の範囲を制限します。	● 左右吹きの設定内容によって、センサー風向および風向左右設定時の風向範囲（風向左右）で選択できる風向が変わります。
	アドレス設定	決定2秒押しで送信 1※	<p>同じお部屋に室内ユニットを2台設置する場合、1つのリモコンで2台動作させたくないときに設定します。一方のリモコンと室内ユニットを「2」に設定すると、切り換えた室内ユニットとリモコン間だけ受信します。</p> <p>【設定方法】アドレス「2」に設定する場合</p> <ol style="list-style-type: none"> <li>1. 電源プラグを差し込むか、ブレーカーを入れる。</li> <li>2. リモコンのメニュー画面で「2」を選択する。 <b>▶33ページ</b></li> <li>3. <b>決定</b> を2秒押しで送信する。 運転ランプ（緑色）が約1分間点滅します。 (異常の点滅ではありません。)</li> </ol>	<p>運転/停止ボタン</p>
	決定2秒押しで送信 2	<ol style="list-style-type: none"> <li>4. 運転ランプの点滅中に室内ユニットの運転/停止ボタンを押す。 翌朝暖房ランプ（赤色）が約1分間点滅します。</li> <li>5. 翌朝暖房ランプの点滅中に <b>決定</b> ボタンを押して送信する。</li> </ol>	<p>運転ランプの点滅中に設定できなかった場合や、リモコン画面に「受信失敗」と表示された場合は、もう一度はじめてから設定してください。</p>	
チャイルドロック	チャイルドロック	決定2秒押しで設定	<b>決定</b> を約2秒間押しするとチャイルドロックします。	<p>お子様が誤ってリモコンを操作するのを防ぎます。</p> <p>が表示され <b>メニュー</b> 以外のボタン操作はできません。</p>
		決定2秒押しで解除	<b>決定</b> を約2秒間押しするとチャイルドロックを解除します。	

# お手入れのしかた

## ⚠ 注意

お手入れの前には必ず運転を停止し、電源プラグを抜くかブレーカーを切る。

エアコンを数シーズン使用した後は、通常のお手入れとは別に点検整備を行ってください。▶53ページ

## ⚠ 注意

- 室内ユニットの金属部に手を触れない。(けがの原因)
- 次のものは使用しない。(変形や変色、傷や故障の原因)
  - ・40℃以上のお湯
  - ・ベンジン、ガソリン、シンナーなどの揮発性のもの
  - ・みがき粉
  - ・綿棒
  - ・タワシなどの硬いもの
  - ・消臭剤などのスプレー

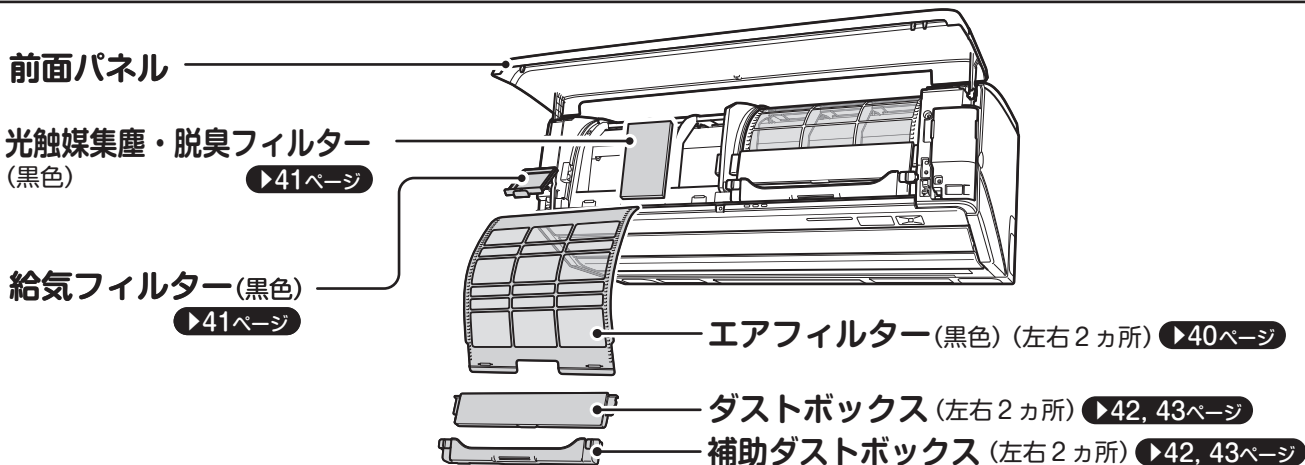

## 汚れが気になるときに

### 前面パネル、室内ユニット

## ⚠ 注意

- 前面パネル脱着の際は、丈夫で安定している台を使用し、足もとに十分注意する。
- 前面パネルが落ちないようにしっかりと手で支えて操作する。

### 1 電源プラグを抜くかブレーカーを切る。

### 2 前面パネルの両側に指をかけて、パネルが止まる位置まで開ける。

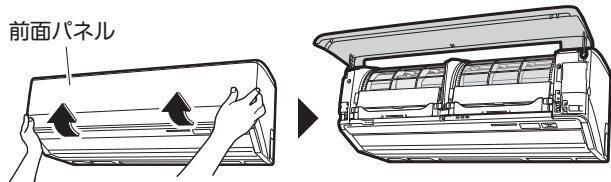

### 3 前面パネルを取り外す。

- ① 左側の回転軸を外側へ押しながら、前面パネルを押し上げて外す。(右側も同様に外す。)
- ② 左右の回転軸を外した後、前面パネルを手前に引いて取り外す。

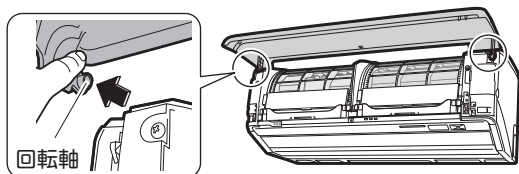

### 4 前面パネル、室内ユニットのお手入れを行う。

#### ふき取り

- 水または液体中性洗剤を含ませたやわらかい布で軽くふく。
- やわらかい布でからぶきする。

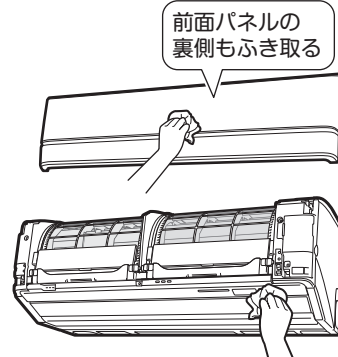

### 5 前面パネルの左右の回転軸を室内ユニットの軸穴に合わせて取り付ける。

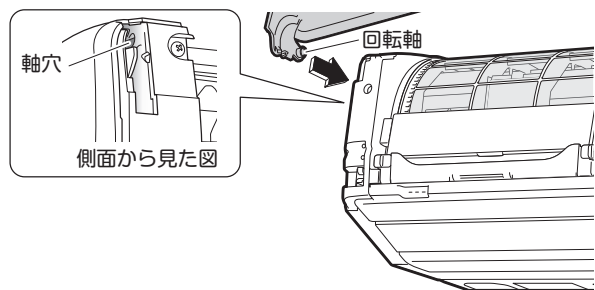

### 6 前面パネルをゆっくり閉じ、両端を押す。

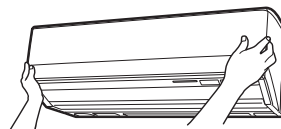

### 7 電源プラグを差し込むかブレーカーを入れる。

はじめに

基本の使いかた

便利な機能

お手入れ

困ったとき

# お手入れのしかた

フィルター自動掃除「入」でご使用いただく場合は、基本的にお手入れ不要です。▶32ページ

## 汚れが気になるときに

油汚れやタバコのヤニなどがエアフィルターに固着している、フィルター自動掃除「切」にしている場合など、汚れが気になるときお手入れしてください。

### エアフィルター

A

1 電源プラグを抜くかブレーカーを切る。

2 前面パネルの両側に指をかけて、パネルが止まる位置まで開ける。

前面パネル

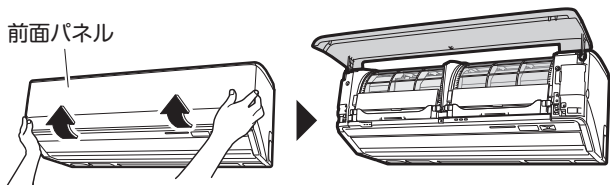

3 ダストボックスと補助ダストボックスを取り外す。▶42ページ

4 エアフィルター(左右2カ所)を引き出す。

- ①エアフィルターの中央部を手前に持ち上げる。
- ②そのまま下方向へ引き出す。

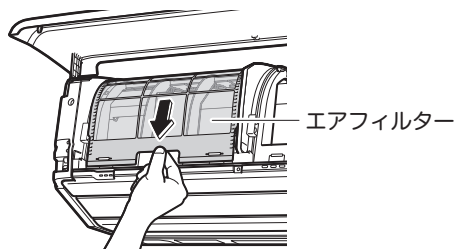

エアフィルターを取り付けずに運転したり、傷ついた状態で運転しないでください。故障の原因となります。

5 エアフィルターのお手入れを行う。

掃除機 または 水洗い

- ①掃除機でホコリを吸い取る。
- ②汚れがひどいときは、液体中性洗剤を溶かしたぬるま湯で洗う。
- ③水洗い後は、軽く水切りをし、日陰でよく乾かす。

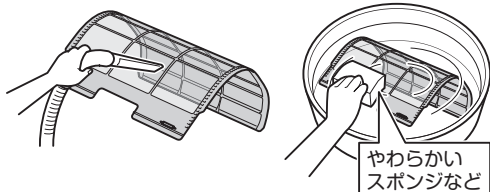

B

6 エアフィルターをレールに沿って奥まで差し込む。

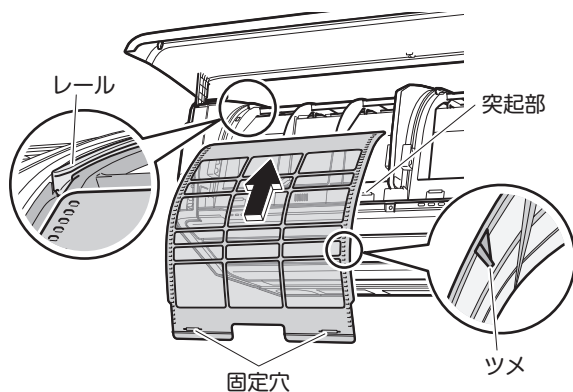

- ①フィルター端の固定穴(左右2カ所)を、本体の突起部にはめる。
  - ②エアフィルターが浮いていないことを確認する。
- フィルター裏にツメ(左右2カ所)があります。はまっていることを確認してください。

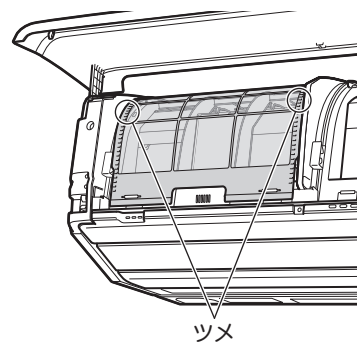

7 補助ダストボックスとダストボックスを取り付ける。▶43ページ

8 前面パネルを閉じて、電源プラグを差し込むかブレーカーを入れる。

お手入れ後は、ダストボックスが正しく動作することを確認するため、フィルター掃除運転を行ってください。

▶32ページ

エアフィルターが正しく取り付けられていないとフィルター掃除運転が正常に行えません。





# 汚れが気になるときに

## 光触媒集塵・脱臭フィルター

1 **A** を行う。▶40ページ

2 光触媒集塵・脱臭フィルターを取り外す。

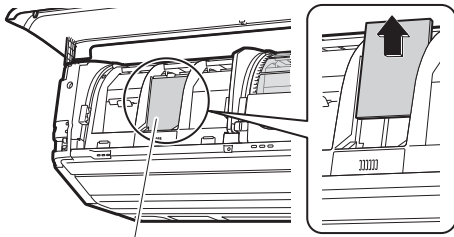

光触媒集塵・脱臭フィルター

3 光触媒集塵・脱臭フィルターのお手入れを行う。

### 掃除機

- 掃除機でホコリを吸い取る。

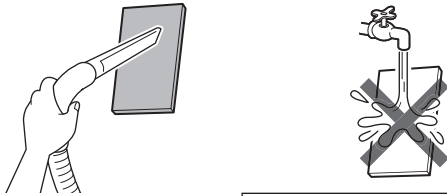

水洗いすると  
使用できなくなります。

- 交換の目安は約10年です。

4 光触媒集塵・脱臭フィルターを取り付ける。

光触媒集塵・脱臭フィルター

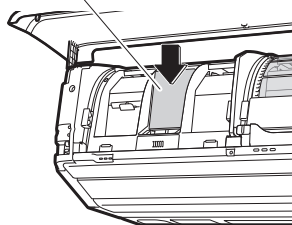

正しく取り付けられていないとフィルター掃除運転が正常に行えません。

5 **B** を行う。▶40ページ

## 給気フィルター

1 **A** を行う。▶40ページ

2 ツマミを持ち、給気フィルターを手前へ引き出す。

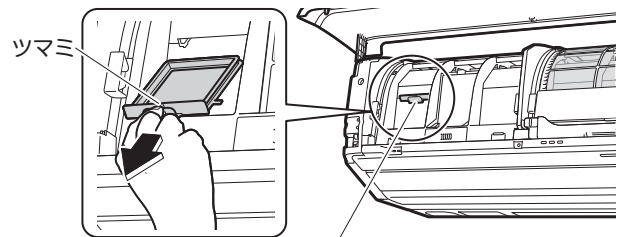

給気フィルター

3 給気フィルターのお手入れを行う。

### 掃除機 または つけおき

- 掃除機でホコリを吸い取り、汚れがひどいときは、ぬるま湯または水で10~15分つけおき洗いをする。

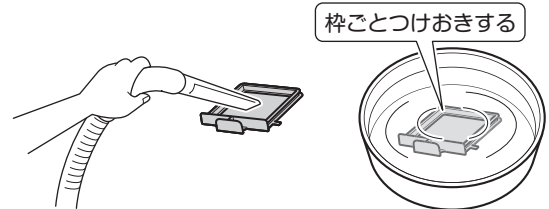

### お願い

- フィルターはこすり洗いしないでください。
- つけおき後は、軽く水切りをし、日陰でよく乾かしてください。

4 給気フィルターを取り付ける。

- 「▲」を上側に向けて「カチッ」と音がするまで差し込む。

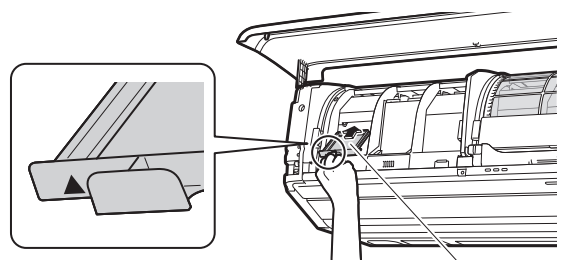

5 **B** を行う。▶40ページ

# お手入れのしかた

## 内部クリーン・おそうじランプが点滅するとき

### ダストボックス、補助ダストボックス

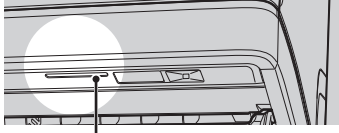

内部クリーン・  
おそうじランプ(緑色)

#### ダストボックスおそうじサインについて

フィルター掃除運転(自動、手動)によりダストボックス内にホコリがたまると、内部クリーン・おそうじランプが点滅してお知らせします。

ダストボックスおそうじサイン点滅中は、フィルター掃除運転ができません。

**1** 電源プラグを抜くかブレーカーを切る。

**2** 前面パネルの両側に指をかけて、パネルが止まる位置まで開ける。

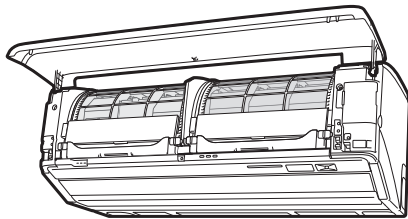
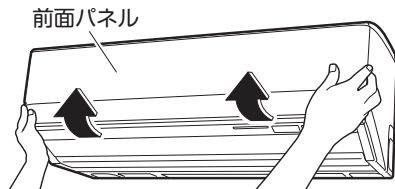

**3** ダストボックスを取り外す。(左右2カ所)

①ダストボックス上部を手前に傾げる。

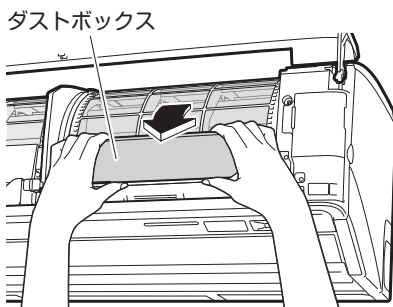

②そのまま上方向に引き出す。

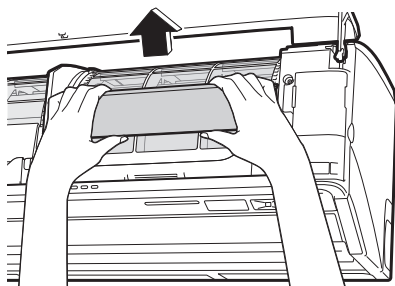

● 左右均等に引き出してください。  
左右の位置がずれるとフィルター掃除運転が正常に行えません。

**4** 補助ダストボックスを取り外す。(左右2カ所)

①補助ダストボックスの固定つまみを内側にスライドさせる。

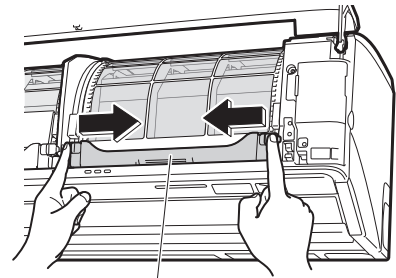

補助ダストボックス

②補助ダストボックスを取り外す。

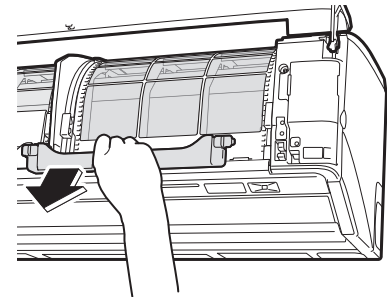

● ホコリがたまっているため補助ダストボックスを傾けないでください。

**5** ダストボックスを開ける。

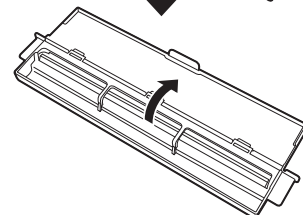
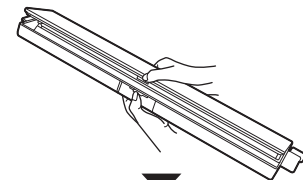

● ホコリがたまっているためダストボックスを下向きにしないでください。

## 6 ダストボックスと補助ダストボックスのお手入れを行う。

掃除機 または 水洗い

- ダストボックスと補助ダストボックスのホコリを捨てて、汚れが気になる場合は掃除機で吸い取る。
- ダストボックス背面のブラシの汚れがひどいときは、液体中性洗剤を溶かしたぬるま湯で洗う。水洗い後は、日陰でよく乾かす。

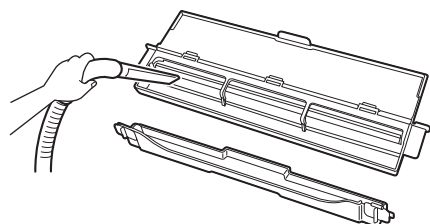

## 7 ダストボックスを閉じる。

## 8 補助ダストボックスを取り付ける。

①補助ダストボックスを取り付ける。

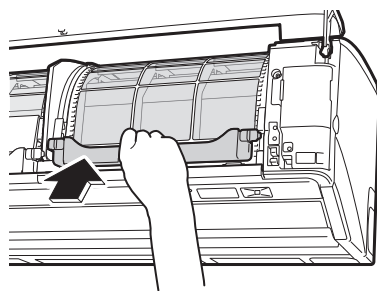

②固定ツマミを外側にスライドさせる。

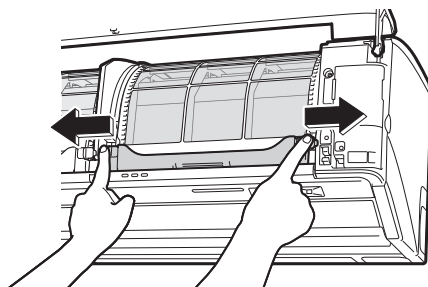

## 9 ダストボックスを「カチッ」と音が鳴るまで本体に押し込む。

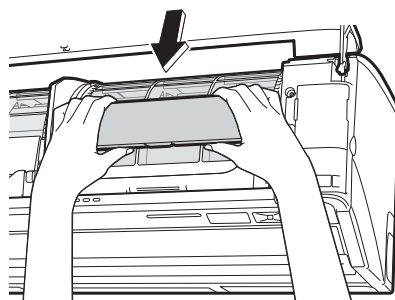

- ダストボックス取付け時に、ダストボックスの位置が動く場合がありますが、一度フィルター掃除運転を行うと、正しい位置に戻ります。

確実に取り付けられていないと正常にフィルター掃除運転を行いません。

## 10 前面パネルを閉じて、電源プラグを差し込むかブレーカーを入れる。

## 11 ダストボックスおそうじサインリセットを行う。

運転しない状態で  を押した後  
サインリセット

 を押す。▶9ページ

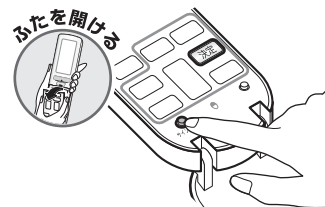

- ダストボックスおそうじサインが消灯します。

### お知らせ

ご使用環境によりダストボックスの汚れかたは異なります。汚れが気になる場合は、内部クリーン・おそうじランプが点滅しなくても定期的にお手入れすることをおすすめします。

# 運転ランプが点滅するとき

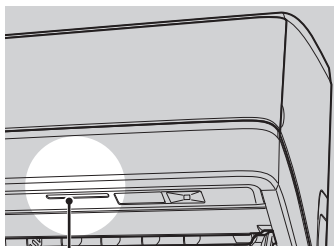

① 運転ランプ (緑色)

内部クリーン・おそうじランプ (緑色) が点滅するとき

▶42, 43ページ

ふたを開ける

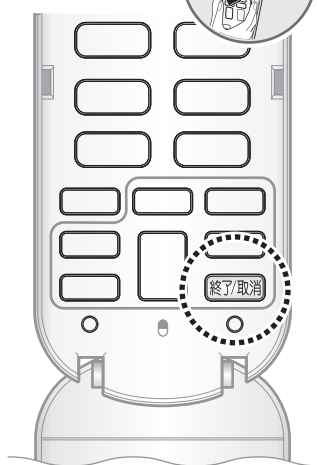

運転ランプが点滅するときは、異常をお知らせしています。電源プラグを抜くか、ブレーカーを切り、約1分後、もう一度電源を入れて運転してください。

それでも運転ランプが点滅するときは、以下の手順にしたがってエラーコードを確認し、対応を行ってください。

## エラーコードを確認する

**1** リモコンを室内ユニットに向けて **終了/取消** を約5秒間長押しする。

終了/取消

- リモコン表示部にエラーコードが表示されます。



加湿ホース長が未設定の場合は、エラーコードが表示される前に「ホース長未設定」が表示されます。お買い上げの販売店にご相談ください。

- 「ピピピ」と音が鳴り、タイマーランプが点滅した場合は、アドレスが一致していません。リモコン画面には「受信失敗」と表示されます。再度アドレス設定をしてください。▶33, 38ページ

A5異常

(表示例)

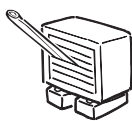
**2** エラーコードを確認し、表の操作と対応を行ってください。

エラーコードと確認内容	操作と対応
<b>A5</b> エアフィルターが汚れていませんか？	運転を停止し、フィルター掃除運転してください。▶32ページ その後、電源プラグを抜くか、ブレーカーを切り、もう一度電源を入れて運転してください。
<b>E7</b> 室外ユニットに異物が入っていませんか？	 電源プラグを抜くか、ブレーカーを切ってから、異物を取り除き、もう一度電源を入れて運転してください。
<b>F3, F6, L3, L4, L5</b> 車などで室外ユニットの吹出口をふさいでいませんか？	 電源プラグを抜くか、ブレーカーを切ってから、障害物を取り除き、もう一度電源を入れて運転してください。
上記以外のエラーコードの場合	異常が発生しています。

運転ランプが点灯。しばらく運転して  
運転ランプが点滅しないときは、  
そのままご使用ください。



再度、運転ランプが点滅した場合。



エラーコードが表示されている画面で

**終了/取消** をもう一度押す。



(表示例)

- リモコン表示部に4桁の管理コードが表示されます。  
管理コード…機種名が室内ユニットで確認できない場合、  
この管理コードを機種名の代わりにご連絡ください。

下記の内容をご確認のうえ、お買い上げの販売店または  
お客様ご相談窓口(出張修理のご相談)に修理を依頼してください。

ご連絡いただきたい内容

1. 品名 ルームエアコン
2. 機種名 室内ユニット参照
3. お買い上げ年・月・日
4. エラーコード・管理コード
5. お名前・ご住所・電話番号
6. 室外ユニットの設置場所



機種名

下記のエラーコードの場合は、加湿ユニットや一部の  
センサーの異常です。冷房・暖房運転のみ使用できますが、  
お早めにお買い上げの販売店またはお客様ご相談窓口  
(出張修理のご相談)に修理を依頼してください。

PH, PA, P9, CC, CA, U7

#### お知らせ

- 運転ランプが点滅していないときに **終了/取消** を約5秒間長押しすると「00正常」と表示されます。
- その他動作が気になる場合 **46~52ページ**

# よくあるご質問

## 運転を停止しても運転し続ける

- フィルター掃除運転、内部クリーン運転または高温防止運転が作動しているためです。▶30~34ページ
- 24時間換気運転「入」の場合は、運転を停止していても換気運転を続けるためです。▶33, 35ページ

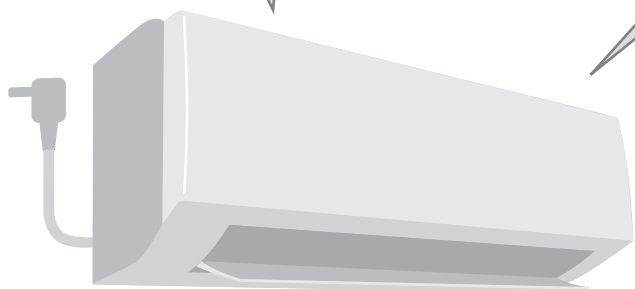

## 運転音が多い

- 換気運転時は、屋外の新鮮な空気を取り入れるため、屋外の音が響いたりすることがあります。また、運転音もやや大きくなります。▶33, 36ページ

## 室外ユニットから水や湯気が出る(霜取り運転)

- 屋外温度が低いときに暖房運転すると、室外ユニットの熱交換器に付着した霜を取り除く運転を行うことがあります。このとき、溶け出した霜が水や湯気となって出するためです。(1時間あたり約2リットルの水が室外ユニットから出ることがあります。)

## 運転音が多い

- 室外ユニットの熱交換器に霜が付着すると、運転音がやや大きくなります。

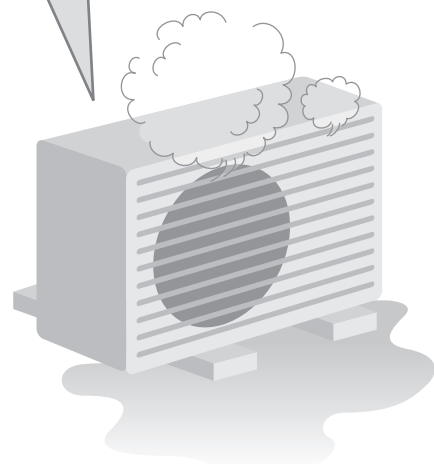

## 冷えない、暖まらない

- お部屋の温度が設定温度に近づくと能力を抑えて運転するためです。お好みに合わないときは設定温度を変えてください。
- 室内ユニットの真下や横に家具があると、センサーが設定温度に近づいたと誤認識することがあります。家具などを室内ユニットに近づけ過ぎないようにしてください。
- 屋外温度が低いときに暖房運転すると、室外ユニットの熱交換器に付着した霜を取り除く運転を行うことがあります。(霜取り運転)霜取り運転が終わると自動的に暖房運転を再開しますので、約3~10分間お待ちください。(パワフル暖房運転中に霜取り運転が開始された場合は、冷風が出ることがあります。)

## 運転音が多い(加湿暖房・加湿運転)

- 加湿暖房・加湿運転時は、加湿ユニットが動作するため室内、屋外の運転音はやや大きくなります。また、風量を強くすると加湿する音も大きくなります。

## 運転中に停電になったら

通電後、リモコンを操作して運転を再開してください。

## 雷が鳴り始めたら

落雷のおそれがあるときは、運転を停止し、電源プラグを抜くか、ブレーカーを切ってください。

## 長期間使用しないとき

- ① 晴れた日に内部クリーン運転をして、内部をよく乾燥させる。  
(内部クリーン運転のしかた ▶30, 31ページ)
  - ② フィルター掃除運転を行う。▶32ページ
  - ③ 運転停止後、電源プラグを抜くか、エアコン専用のブレーカーを切る。
  - ④ 液漏れを防ぐためリモコンの電池を取り出す。
- エアコンは運転しないときでも電力を消費します。▶55ページ
  - 再び使用する場合は、ドレンホースの排水口がふさがれていないことを確認したうえで、電源プラグを差し込むか、ブレーカーを入れてください。約2分間各部の動作チェックを行います。(リモコンの電池も入れてください。)

# 故障かな?と思ったら

修理のご依頼やお問い合わせの前に、以下の内容を確認してください。

それでもまだ異常があるときは、**お買い上げの販売店**または**お客様ご相談窓口**にご相談ください。

	こんなときは	ご確認ください
運転しない	運転を停止してすぐに再運転したとき ----- 運転モードを変更したとき	● エアコンを保護するためです。 約3分間お待ちください。
	フィルター掃除運転中に運転したとき ----- フィルター掃除運転を停止して すぐに運転したとき	● ダストボックスを正常な位置に戻しています。 約3分間お待ちください。
	運転しない 【運転ランプが消えている】	● ブレーカーまたはヒューズが切れていませんか? ● 電源プラグが外れていませんか? ● 停電ではありませんか? ● リモコンの電池は入っていますか? ● 室内ユニットとリモコンのアドレスが一致していますか? <b>【終了取消】</b> を約5秒間長押しして、タイマーランプが点滅し、リモコン画面に「受信失敗」と表示された場合は、アドレスが一致していません。再度アドレス設定をしてください。 ▶33, 38ページ ● チャイルドロックが設定されていませんか? 解除してください。 ▶33, 38ページ
運転しない 【運転ランプが点滅】	● 電源プラグまたはブレーカーでいったん電源を切り、リモコンで再度運転してください。それでも運転ランプが点滅する場合は、エラーコードをご確認のうえ、お買い上げの販売店またはお客様ご相談窓口にご連絡ください。 ▶44, 45ページ (電源プラグを抜くか、ブレーカーを切ってください。)	
運転が止まる	途中で運転が止まる 【運転ランプは点灯】 ----- 運転したり停止したりを繰り返す 【運転ランプは点灯】	● 電圧が急に大きく変動した場合、製品保護のため、停止することがあります。 約3分後自動的に運転を再開します。 ● 屋外温度が低いときに暖房運転すると、室外ユニットの熱交換器に霜が付き暖房能力が低下します。このようなとき、霜取り運転のため、暖房運転が停止し、風も止まります。この霜取り運転(約3~10分間)が終わると自動的に暖房運転を再開します。 ● お部屋の温度が設定温度に到達したときは、冷やし過ぎ、暖め過ぎを防ぐため微風運転になります。ふたたび、お部屋の温度が設定温度から外れたときは、微風運転を解除し風を強めます。 また、お部屋の温度が設定温度付近で安定しているときは、風が強弱を繰り返すことがあります。 (運転したり止まったりしているように見えることがあります。)
	途中で運転が止まる 【時刻入タイマー運転中】	● 学習タイマー設定「入」のとき、時刻入タイマーを予約すると、その時刻にリモコンの設定温度になるように、最長2時間前から運転を始めます。この間にリモコンを操作すると、停止することがあります。リモコンで再度運転してください。
	途中で運転が止まる 【運転ランプが点滅】	● 室内ユニットや室外ユニットの吸込口、吹出口をふさいでいませんか? 運転を停止し、電源プラグを抜くか、ブレーカーを切ってから障害物を取り除き、リモコンで再度運転してください。 それでも運転ランプが点滅する場合は、エラーコードをご確認のうえ、お買い上げの販売店またはお客様ご相談窓口にご連絡ください。 ▶44, 45ページ (電源プラグを抜くか、ブレーカーを切ってください。)
	途中で運転が止まる 【運転ランプが消えている】	● 高温防止運転では温度・湿度が低下すると運転を停止します。 ▶33, 34ページ ● 留守エコ「1時間」や「3時間」、「オートオン/オフ」にしていますか? お部屋に人がいないことを判断し、設定した時間が経過すると運転を停止します。 ▶33, 34ページ
運転し続ける	冷房・除湿・除湿冷房運転を 停止しても運転し続ける	● 自動内部クリーン運転をしているためです。 内部クリーン運転は途中で停止することもできます。 (お好みに合わないときは、自動内部クリーン「切」にしてください。) ▶30ページ
	運転を停止しても運転し続ける	● フィルター掃除運転をしているためです。 約7分間お待ちください。 ▶32ページ ● 24時間換気運転「入」の場合は、運転を停止していても換気運転を続けます。 ▶33, 35ページ ● 高温防止運転が作動しているためです。 ▶33, 34ページ
	運転を停止しても室外ユニットが 動き続ける	● 霜取り運転(夜間除霜)をしているためです。(翌朝暖房設定時) ▶23ページ

はじめに

基本の使いかた

便利な機能

お手入れ

困ったとき

# 故障かな?と思ったら

修理のご依頼やお問い合わせの前に、以下の内容を確認してください。

それでもまだ異常があるときは、**お買い上げの販売店**または**お客様ご相談窓口**にご相談ください。

こんなときは	ご確認ください
<p>風が出ない</p> 	<p>■ 暖房運転のとき</p> <ul style="list-style-type: none"> <li>● 冷たい風が出るのを防ぐため、運転開始時にすぐに風がでません。約1～4分間お待ちください。</li> <li>● 屋外温度が低いときに暖房運転すると、室外ユニットの熱交換器に霜が付き暖房能力が低下します。このようなとき、霜取り運転のため、暖房運転が停止し、風も止まります。この霜取り運転(約3～10分間)が終わると自動的に暖房運転を再開します。</li> </ul> <p>■ 冷房・除湿・除湿冷房運転のとき</p> <ul style="list-style-type: none"> <li>● 室内ユニットにこもったニオイが出るのを抑える機能が働くため、運転を開始してもすぐに風が出ないことがあります。最長約100秒お待ちください。〔「お知らせ」のニオイのないス機能を参照 ▶13ページ〕</li> </ul> <p>● 運転モードは適切ですか? 冷やしたいとき：冷房・除湿冷房運転 暖めたいとき：暖房・加湿暖房運転 快適エコ自動運転の場合は、エアコンが自動で選択します。</p> <p>● 風量設定は適切ですか? 「しずか」「風量1」など弱い風量設定になっていませんか? 風量設定を上げてください。</p> <p>● 設定温度は適切ですか? 冷やしたいとき：設定温度を下げる 暖めたいとき：設定温度を上げる</p> <p>● 風向調節は適切ですか? フラップ(上下風向調節羽根)とルーバー(左右風向調節羽根)をリモコンで設定したい方向に向けてください。</p> 
<p>冷えない・暖まらない</p> <p>風が出ている</p>	<p>上の項目でも冷えない、暖まらない場合は自動復帰設定を確認してください。▶33, 35ページ</p> <p>● 部屋形状の設定は適切ですか? ▶33, 38ページ</p> <ul style="list-style-type: none"> <li>● 室内ユニットの真下や横に家具が設置されていませんか?</li> <li>● エアフィルターが汚れていませんか?</li> <li>● 室内ユニットや室外ユニットの吸込口、吹出口をふさいでいませんか?</li> <li>● 窓や扉が開いていませんか?</li> <li>● 換気扇が回っていませんか?</li> <li>● 換気運転とエアコン運転を併用していませんか? ▶33, 36ページ</li> <li>● パワフル暖房運転中に霜取り運転が開始された場合は、冷風が出ることがあります。</li> <li>● お部屋の条件、在室人数、屋外の温度・湿度によっては、設定温度に到達しない場合があります。</li> <li>● サーキュレーション気流での運転時や風向上下を下吹き固定での運転時は、設定温度への到達が遅くなる場合があります。お好みに合わないときは、 を押して風向を変更してください。▶14, 15ページ</li> </ul>
<p>風が強弱を繰り返す</p> <p>風が途中で出なくなる</p>	<ul style="list-style-type: none"> <li>● お部屋の温度が設定温度に到達したときは、冷やし過ぎ、暖め過ぎを防ぐため微風運転になります。ふたたび、お部屋の温度が設定温度から外れたときは、微風運転を解除し風を強めます。また、お部屋の温度が設定温度付近で安定しているときは、風が強弱を繰り返すことがあります。(運転したり止まったりしているように見えることがあります。)</li> </ul>
<p>風がにおう</p> <p>エアコンからイヤなニオイがする</p>	<ul style="list-style-type: none"> <li>● 換気運転、加湿運転時に屋外のニオイを吸い込むことがあります。運転を停止して、ニオイの原因を取り除いてください。▶13, 33, 35, 36ページ</li> <li>● 除湿運転に変更した場合、一時的に湿度が上がることがあり、またニオイが発生する場合があります。</li> <li>● 室内ユニットにしみついたお部屋のニオイ(壁やじゅうたん、家具、衣類など)を吹き出すためです。また、長時間ご使用のエアコンは熱交換器やファンが汚れてニオイが発生する場合があります。室内ユニットの洗浄をおすすめします。お買い上げの販売店またはお客様ご相談窓口にご相談ください。エアコン本体に消臭剤などのスプレーを吹きかけないでください。</li> <li>● ストリーマ放電により微量のオゾンが発生するため、吹出口からニオイがすることがありますが、ごくわずかであり、健康に支障はありません。</li> <li>● 内部クリーン運転をしているためです。▶30, 31ページ</li> </ul>



修理のご依頼やお問い合わせの前にもう一度お調べください。



こんなときは

ご確認ください

加湿運転中に音がする	<ul style="list-style-type: none"> <li>■ 運転音に変化する           <ul style="list-style-type: none"> <li>● 加湿用ファンが動いたり止まったりするためです。</li> <li>● 屋外の音が響くことがあります。</li> </ul> </li> </ul>
加湿運転を停止しても室内ユニットから音がする	<ul style="list-style-type: none"> <li>● 製品保護のため停止後も約3分間は加湿用ファンが回ります。</li> </ul>
加湿運転、換気運転中に音がする	<ul style="list-style-type: none"> <li>■ 「シュー」という音           <ul style="list-style-type: none"> <li>● 加湿された空気や換気された空気が放出される音です。</li> <li>● 屋外の温度、湿度によっては運転音が変わる場合があります。</li> </ul> </li> <li>■ 「ポッコポッコ」という音           <ul style="list-style-type: none"> <li>● 加湿ホース内部から聞こえてくる音です。</li> <li>● 屋外温度が低いときに手動内部クリーン運転を行うと、改善されることがあります。(お部屋に人がいないときに行ってください。)</li> </ul> </li> </ul> <p style="text-align: right;">▶31ページ</p> <p>それでも改善されない場合は、お客様ご相談窓口にご連絡ください。</p>
「ゴー」という音	<ul style="list-style-type: none"> <li>● 換気運転をしている音です。(冷房、暖房などの運転中に換気運転を連動させている場合は、換気運転だけを停止することができます。)</li> </ul> <p style="text-align: right;">▶33, 36ページ</p> <p>24時間換気運転「入」の場合は、運転を停止していても換気運転を続けます。</p>
「シュー」、「パチ」という音	<ul style="list-style-type: none"> <li>● ストリーマ放電の音です。異常ではありません。</li> </ul>
フィルター掃除運転中に「パチパチ」、「カチッ」という音	<ul style="list-style-type: none"> <li>● エアフィルターのホコリを取り除くため、ダストボックスが移動するときの音です。</li> </ul>
「コトコト」、「ギョッ」、「ギギッ」という音	<ul style="list-style-type: none"> <li>● 運転開始時および運転停止時にフラップ、ルーバーの位置を補正するときの音です。</li> </ul>
「ジー」という音	<ul style="list-style-type: none"> <li>● フラップ、ルーバーが作動する音です。</li> </ul>
運転中、停止中に「カチッ」という音	<ul style="list-style-type: none"> <li>● 冷媒を制御する弁や、電気部品が作動する音です。</li> </ul>
水の流れるような音	<ul style="list-style-type: none"> <li>● エアコン内部に冷媒が流れている音です。</li> </ul>
「プシュー」という音	<ul style="list-style-type: none"> <li>● エアコン内部の冷媒の流れが切り換わるときの音です。</li> </ul>
「ピシッ」という音	<ul style="list-style-type: none"> <li>● 温度変化でエアコンがわずかに伸び縮みするときの音です。</li> </ul>
「ポッコポッコ」という音	<ul style="list-style-type: none"> <li>● ドレンホース内の空気が動いている音です。気密性の高いお部屋で、換気扇を回しているときや屋外に強い風が吹いているときに発生します。お部屋の給気口を開けると改善されることがあります。</li> <li>● 気になる場合は、「ドレンホース用逆止弁」(別売品)を取り付けてください。詳しくは、お買い上げの販売店にご相談ください。</li> </ul>
暖房運転開始時に「プシュー」という音	<ul style="list-style-type: none"> <li>● 屋外温度が低い日の停止中に暖房運転を開始したときに、お部屋をすばやく暖めるための制御でエアコン内部の冷媒の流れが切り換わるときの音です。</li> </ul> <p>お好みに合わない場合は、低温時起動の設定を「切」にしてください。</p> <p style="text-align: right;">▶34ページ</p>

水・霧が出る

室外ユニットから水や湯気が出る	<ul style="list-style-type: none"> <li>■ 暖房運転のとき           <ul style="list-style-type: none"> <li>● 室外ユニットの熱交換器に付着した霜を取り除く運転を行うことがあります。このとき、溶け出した霜が水や湯気となって出るためです。(1時間あたり約2リットルの水が室外ユニットから出ることがあります。)</li> </ul> </li> <li>■ 冷房運転などのとき           <ul style="list-style-type: none"> <li>● 室外ユニットの冷えた配管に水滴が付き、滴下するためです。</li> </ul> </li> </ul> <p>排水工事が必要なときは、お買い上げの販売店にご相談ください。</p>
室内ユニットから霧が出る	<ul style="list-style-type: none"> <li>● 冷房運転などのとき、お部屋の空気が冷風で冷やされて霧になるためです。</li> </ul>
室内ユニットから水が漏れる、あふれ出る	<ul style="list-style-type: none"> <li>● ドレンホースにつぶれや詰まりがあると、室内ユニットから出た水が排水できず、あふれ出ることがあります。</li> </ul> <p>すぐに運転を停止し、お買い上げの販売店にご相談ください。</p>
ドレンホースから黒い(赤い)水が出る	<ul style="list-style-type: none"> <li>● ドレン水内の細菌や汚れなどでドレン水が変色する場合があります。また、排水口付近では、土壌などにいる菌が繁殖することがあります。</li> </ul>



# 故障かな？と思ったら

修理のご依頼やお問い合わせの前に、以下の内容を確認してください。

それでもまだ異常があるときは、**お買い上げの販売店** または **お客様ご相談窓口** にご相談ください。

	こんなときは	ご確認ください
リモコン	リモコン信号を受信しない、 感度が悪い	<ul style="list-style-type: none"> <li>● 乾電池が消耗している可能性があります。すべての電池を同時に新しい単3形アルカリ乾電池に交換してください。詳細については、「運転前の準備」をご参照ください。▶10ページ</li> <li>● 電子式点灯方式の蛍光灯（インバーター蛍光灯など）や、液晶テレビ、プラズマテレビがあるお部屋では、信号を受け付けにくい場合があります。このようなときには、お買い上げの販売店にご相談ください。</li> <li>● 送受信部に直射日光があたると作動しにくくなる場合があります。</li> <li>● アドレス設定を確認してください。▶33, 38ページ</li> <li>● テレビやビデオなどのリモコンのボタンが押されたままになっていませんか？ リモコンラックなどにあたって押されたままになっていると信号が干渉し、受信できない場合があります。</li> <li>● 受け取ったリモコン信号を他方面に向かって出力する機能を持った機器がお部屋にありませんか？ テレビ用スピーカーなどにも上記のような機能を持った機器があります。このような機器がお部屋にある場合、その機器からの信号とリモコンからの信号が干渉し、受信できない場合があります。</li> <li>● リモコンの送受信部を室内ユニットの送受信部に向けていますか？</li> <li>● リモコンホルダーにかけたまま操作していませんか？ リモコンホルダーを送受信可能な位置へ取り付けてください。</li> </ul> 
	表示が薄い、出ない 表示が勝手に変わる	<ul style="list-style-type: none"> <li>● 乾電池が消耗している可能性があります。すべての電池を同時に新しい単3形アルカリ乾電池に交換してください。詳細については、「運転前の準備」をご参照ください。▶10ページ</li> </ul>
	リモコンの操作ができない	<ul style="list-style-type: none"> <li>● リモコンのふたをきちんと閉じましたか？ きちんと閉じていないと正しく操作できません。</li> <li>● 電池交換後に操作ができない場合は、電池を抜いて約1分間放置するか、電池を抜いていずれかのボタンを約15秒以上長押しすると、改善する場合があります。</li> </ul>
	他の電気機器が作動する	<ul style="list-style-type: none"> <li>● リモコンで他の電気機器が作動する場合は、電気機器を離すか、お買い上げの販売店にご相談ください。</li> </ul>
	2台のエアコンが同時に作動する	<ul style="list-style-type: none"> <li>● 両方のエアコンがリモコンの信号を受信しています。同時に作動させたくないときは、アドレス設定を変更してください。▶33, 38ページ</li> </ul>
湿度設定	● お部屋の条件、在室人数、屋外温度によっては、設定湿度にならない場合があります。	
	設定湿度まで上がらない	<ul style="list-style-type: none"> <li>〈加湿運転時〉 リモコンのしつどボタンで設定湿度を「連続」にしてください。</li> <li>〈加湿暖房運転時〉 設定湿度を下げてください。</li> </ul>
	設定湿度まで下がらない	<ul style="list-style-type: none"> <li>〈除湿冷房運転時〉 リモコンのしつどボタンで設定湿度を「連続」にしてください。</li> </ul>
設定湿度より下がり過ぎる	<ul style="list-style-type: none"> <li>〈除湿運転時〉 除湿冷房運転に切り換えてください。</li> <li>〈除湿冷房運転時〉 設定湿度を上げてください。</li> <li>● 除湿冷房は、屋外温度がより高いときにおすすめの運転です。</li> </ul>	
表示ランプ	運転ランプが消えているのに運転する	<ul style="list-style-type: none"> <li>● 表示明るさ「切」になっていませんか？ ▶33, 37ページ</li> </ul>
	表示ランプが暗い	<ul style="list-style-type: none"> <li>● 表示明るさ「暗」になっていませんか？ ▶33, 37ページ</li> <li>● おやすみ運転をしていませんか？ おやすみ運転中は表示ランプが暗くなります。▶20ページ</li> </ul>
	運転を開始すると、運転ランプがしばらく点滅して点灯する	<ul style="list-style-type: none"> <li>● エラーコードをご確認のうえ、お買い上げの販売店またはお客様ご相談窓口にご連絡ください。▶44, 45ページ (電源プラグを抜くか、ブレーカーを切ってください。)</li> </ul>
	内部クリーン・おそうじランプが点滅する	<ul style="list-style-type: none"> <li>● ダストボックスのお手入れをしてください。▶42, 43ページ</li> </ul>
	ダストボックスをお手入れしたのに内部クリーン・おそうじランプが点滅する	<ul style="list-style-type: none"> <li>● おそうじサインをリセットしてください。▶42, 43ページ それでも内部クリーン・おそうじランプが点滅する場合は、お買い上げの販売店またはお客様ご相談窓口にご連絡ください。</li> </ul>

修理のご依頼やお問い合わせの前にもう一度お調べください。



	こんなときは	ご確認ください
空気清浄運転	ストリーマ放電の音がしなくなった	<ul style="list-style-type: none"> <li>● 風量が弱くなるとストリーマ放電は行いません。</li> </ul>
	反応しない	<ul style="list-style-type: none"> <li>● 運転開始後、約1分程度は認識判定中です。しばらくお待ちください。</li> <li>● 寝ている人など動きの小さい場合や、小さなお子様などは認識しない場合があります。</li> <li>● 室内温度が高いときは認識しにくい場合があります。室内温度が低いときでも冬場帰宅直後の衣服が冷たいときなどは認識しにくい場合があります。特に厚着の場合は認識しにくくなります。</li> <li>● 床暖房やホットカーペット使用時は認識しにくくなる場合があります。</li> <li>● 室内ユニットの正面で大きく3秒以上手をふって、ルーバーが動作することを確認してください。</li> <li>● 室内ユニットから遠いときは、認識しない場合があります。</li> <li>● 室内ユニットに向かっていく、遠ざかる動作は検知しない場合があります。</li> <li>● 室内ユニット付近では、正確に検知できないことがあります。</li> </ul>
フィルター掃除運転	フィルター掃除運転しない	<ul style="list-style-type: none"> <li>● 室内温度が10℃以下のときは、エアフィルターを保護するためフィルター掃除運転を行いません。▶32ページ</li> <li>● 内部クリーン・おそうじランプが点滅しているためです。ダストボックスを掃除しておそうじサインをリセットしてください。▶42, 43ページ</li> </ul>
	自動でフィルター掃除運転しない	<ul style="list-style-type: none"> <li>● フィルター自動掃除「切」にしているためです。フィルター自動掃除「入」にしてください。▶32ページ</li> </ul>
	フィルター掃除運転時間が長い	<ul style="list-style-type: none"> <li>● エアコンを保護するためです。加湿、換気を行う運転を停止した後は、加湿用ファンを停止した後にフィルター掃除運転を行うためです。約10分間お待ちください。</li> </ul>
	フィルター掃除運転が止まらない フィルター掃除運転を停止し、内部クリーン・おそうじランプが消えても、フィルター掃除運転を続ける	<ul style="list-style-type: none"> <li>● ダストボックスを正常な位置に戻しています。約3分間お待ちください。</li> </ul>
	フィルター掃除運転中 ダストボックスが引っかかる	<ul style="list-style-type: none"> <li>● エアフィルター、光触媒集塵・脱臭フィルター、ダストボックスが正しく取り付けられているか確認してください。▶40, 41, 43ページ</li> <li>● エアフィルターのフィルター部が変形していないか確認してください。エアフィルターのフィルター部が変形している場合は、お買い上げの販売店にご連絡ください。</li> </ul>
	フィルター掃除運転中 大きな音がする	<ul style="list-style-type: none"> <li>● エアフィルター、光触媒集塵・脱臭フィルター、ダストボックスが正しく取り付けられているか確認してください。▶40, 41, 43ページ</li> <li>● エアフィルターのフィルター部が変形していないか確認してください。エアフィルターのフィルター部が変形している場合は、お買い上げの販売店にご連絡ください。▶40, 42, 43ページ</li> </ul>
フィルター掃除運転を行ったのに エアフィルターに汚れが残っている	<ul style="list-style-type: none"> <li>● ダストボックスにホコリやゴミがたまっていないか確認してください。▶42, 43ページ</li> <li>● 油汚れやタバコのヤニなどはエアフィルターに固着し、取りきれない場合があります。エアフィルターとダストボックス背面のブラシのお手入れをしてください。▶40, 42, 43ページ</li> </ul>	
無線LAN接続	機器一覧画面で機器(エアコン)がみつからない	<ul style="list-style-type: none"> <li>● 接続設定をもう一度行ってください。▶29ページ</li> <li>● ルーター(無線LANアクセスポイント)を室内ユニットの近くに移動してください。</li> <li>● 対応外のスマートフォン、ルーター(無線LANアクセスポイント)をご使用になっている可能性があります。詳細はホームページを参照ください。▶28ページ</li> </ul>
音声設定	音声でお知らせしない	<ul style="list-style-type: none"> <li>● 音声応答または音声アドバイスが「切」になっていませんか？</li> <li>● 音量「切」になっていませんか？</li> <li>● 操作の内容や運転状況によっては、音声応答または音声アドバイスを行わない場合があります。▶33, 37ページ</li> </ul>
	音声応答の内容が操作した内容と違う	<ul style="list-style-type: none"> <li>● 複数の操作を同時に行って、前回の操作内容が受信できていないときには実際の操作と異なる内容を音声応答する場合があります。▶33, 37ページ</li> </ul>

# 故障かな?と思ったら

修理のご依頼やお問い合わせの前に、以下の内容を確認してください。

それでもまだ異常があるときは、**お買い上げの販売店**または**お客様ご相談窓口**にご相談ください。

こんなときは	ご確認ください
その他	<p>運転停止中に室内外ユニットのファンが回る</p> <ul style="list-style-type: none"> <li>■ 運転を停止した直後                     <ul style="list-style-type: none"> <li>● 霜取り運転(夜間除霜)をしているためです。(翌朝暖房設定時) <b>▶23ページ</b></li> <li>● 製品保護のため約1分間は室外ユニットのファンが回ります。</li> </ul> </li> <li>■ 運転を停止している間                     <ul style="list-style-type: none"> <li>● 屋外温度が高いとき、製品保護のため室外ユニットのファンが回ることがあります。</li> <li>● 24時間換気設定中は、運転を停止しても運転ランプが消灯したまま、連続換気運転します。</li> <li>● 翌朝暖房を行うための準備暖房運転をしているためです。 <b>▶22, 23ページ</b></li> </ul> </li> </ul>
	<p>運転停止中に運転が始まる</p> <ul style="list-style-type: none"> <li>● 定期内部クリーン運転(内部クリーン運転+フィルター掃除運転)をしているためです。途中で停止することもできます。(お好みに合わないときは、自動内部クリーン「切」にしてください。) <b>▶30, 31ページ</b></li> <li>● 高温防止運転をしているためです。 <b>▶33, 34ページ</b></li> <li>● 留守エコ「オートオン/オフ」になっていませんか?自動で運転を停止後、お部屋に人が戻ってきたことを人感センサーが検知すると自動で運転を開始します。 <b>▶27ページ</b></li> </ul>
	<p>暖房運転開始時にしばらく強風が出る</p> <ul style="list-style-type: none"> <li>● 速暖設定「入」になっているためです。30分間速暖運転を行います。 <b>▶33, 34ページ</b></li> </ul>
	<p>除湿運転開始時に冷風が出る</p> <ul style="list-style-type: none"> <li>● すばやく湿度を下げるためです。</li> </ul>
	<p>加湿運転中に温風が出る</p> <ul style="list-style-type: none"> <li>● 室内温度が低くなると弱暖房することがあります。</li> </ul>
	<p>お知らせで表示させる温度が、設定温度よりも高め(暖房時)、または低め(冷房時)に表示される</p> <ul style="list-style-type: none"> <li>● お知らせで表示する温度は、室内ユニット付近の値を示しています。通常、お部屋の温度を設定温度に近づけるために、暖房(加湿暖房)時は高めに、冷房(除湿冷房)時は低めに表示されます。目安としてご使用ください。 <b>▶24, 25ページ</b></li> </ul>
	<p>運転停止時、フラップが閉じない</p> <ul style="list-style-type: none"> <li>● 運転中にフラップに触れませんでしたか?電源プラグまたはブレーカーでいったん電源を切り、リモコンで再度運転してください。フラップを正常に閉じることができます。</li> <li>● 運転中の停電などで、フラップが開いたままの状態から電源が入ると、フラップが完全に閉じきらない場合があります。電源プラグまたはブレーカーでいったん電源を切り、リモコンで再度運転してください。正常な位置で運転することができます。</li> </ul>
	<p>フラップやルーバーの動作がおかしくなる</p> <ul style="list-style-type: none"> <li>● 動作中、フラップが一時的に止まることがあります。</li> <li>● お部屋の湿度が高い状態で冷房・除湿冷房運転を続けると、水滴が付くことを防ぐために、自動でフラップや補助フラップ、ルーバーの角度を変更したり、制限したりする場合があります。湿度が下がると、元の角度に戻ります。</li> </ul>
	<p>運転中、急に動きがおかしくなる</p> <ul style="list-style-type: none"> <li>● 運転中、本体内部に手を入れて(触れて)いませんか?手を入れると(触れると)、静電気などの影響で誤作動する場合がありますので本体内部には手を入れないでください。</li> <li>● パワフル暖房運転中に霜取り運転が開始された場合はフラップが動くことがあります。 <b>▶13ページ</b></li> <li>● 雷や無線などにより誤作動する場合があります。誤作動した場合は、電源プラグまたはブレーカーでいったん電源を切り、リモコンで再度運転してください。</li> </ul>
	<p>暖房運転開始時に風向上下が設定した風向にならない</p> <ul style="list-style-type: none"> <li>● お部屋をすばやく暖めるための制御が働いています。しばらくすると設定した風向に移動します。リモコンで風向上下の設定を変更すると、設定した風向に移動します。お好みに合わない場合は、暖房起動風向の設定を「切」にしてください。 <b>▶35ページ</b></li> </ul>
<p>室内ユニット周辺の天井や壁が黒く汚れる</p> <ul style="list-style-type: none"> <li>● 空気中のちりやホコリが、エアコンによる空気の循環や静電気壁などに付着するためです。壁紙の種類によっては、汚れが付着しやすいものがあります。エアコン周辺のごまめなお掃除をおすすめします。</li> </ul>	

## 運転条件について

表の条件以外で運転を続けると、

- 安全装置が働き、運転が停止する場合があります。
- 冷房・除湿運転の場合は室内ユニットに露が付き、滴下する場合があります。

冷房	暖房	除湿	加湿
屋外温度 21℃~45℃ 室内温度 21℃~32℃ 室内湿度 80%以下	屋外温度 -25℃~24℃ 室内温度 27℃以下 室内湿度 70%以下	屋外温度 18℃~32℃ 室内温度 18℃~30℃ 室内湿度 80%以下	屋外温度 -10℃~24℃ 室内温度 12℃以上 室内湿度 70%以下

# 保証とアフターサービス

必ずお読みください。

## 保証について

- 保証書(別添)は販売店で所定事項を記入してお渡ししますので、記載事項をお確かめのうえ、大切に保管してください。
- 保証期間はご購入日から1年間、ただし冷媒系統部分については5年間です。



## 【保証期間中】

保証書の規定にしたがって出張修理させていただきます。その際には、「保証書」をご提示ください。

## 【保証期間経過後】

修理すればご使用できる場合は、有料にて修理させていただきます。修理料金は、技術料+部品代+出張料などで構成されています。

## 修理を依頼される時

- ▶44~52ページにしたがって調べていただき、それでも異常があるときは、必ず運転を停止し、電源プラグを抜くか、ブレーカーを切って、ご購入の販売店またはお客様ご相談窓口にご連絡ください。

### ご連絡いただきたい内容

1. 品名 ルームエアコン
2. 機種名 室内ユニット参照
3. お買い上げ年・月・日
4. 異常内容(できるだけ具体的に)
5. お名前・ご住所・電話番号
6. 室外ユニットの設置場所

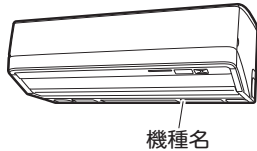

## 補修用性能部品の保有期間について

- ルームエアコンの補修用性能部品の保有期間は製造打切り後10年です。
  - 「補修用性能部品」とは、その製品の機能を維持するために必要な部品のことです。

## 点検整備について

- エアコンを数シーズン使用した場合は、室内ユニットの内部が汚れ、性能が低下する場合があります。また、ゴミやホコリがたまって、ニオイが発生したり、除湿水の排水経路を詰まらせ、室内ユニットからの水漏れの原因になることがあります。通常のお手入れとは別に点検整備を行ってください。点検整備はご購入の販売店にご相談ください。なお、この場合は実費が必要となります。

## エアコン内部の洗浄について

- お客様自身でエアコン内部の洗浄はしないでください。市販のエアコン洗浄剤をご使用されますと、熱交換器や機械内部の樹脂に悪影響をあたえ、最悪の場合水漏れなどの不具合が発生するおそれがあります。お買い上げの販売店またはお客様ご相談窓口にご相談ください。

## エアコンを廃棄する場合は

2001年4月施行の家電リサイクル法では、お客様がご使用済みのエアコンを廃棄される場合は、収集・運搬料金と再商品化等料金(リサイクル料金)をお支払いいただき、対象商品を販売店や市町村に引き渡すことが求められています。お買い上げの販売店、またはお住まいの地域の自治体にお問い合わせください。

## フロンについて

### R32冷媒



家庭用エアコンにはGWP(地球温暖化係数)が675のフロン類が封入されています。地球温暖化防止のため、移設・修理・廃棄等に当たってはフロン類の回収が必要です。

この表示は家庭用エアコンに温暖化ガス(フロン類)が封入されていることを、ご認識いただくための表示です。エアコンの取り外し時はフロン類の回収が必要です。廃棄時には家電リサイクル法の制度に基づき適正な引き渡しをしていただければ、確実にフロン類の適正処理がされます。

## お客様ご相談窓口のご案内

修理依頼、製品・技術に関するお問い合わせ、部品のご購入などは、ご購入の販売店または下記窓口へ

### WEB案内

- よくあるご質問、取扱説明書をご覧ください。
- 簡単・便利に修理依頼ができます。

<http://www.daikincc.com>

WEB受付のお申し込みの流れ



電話番号をよくお確かめのうえ、お掛け間違いのないようにお願いします。



24時間365日、安心つながる。

お客様総合窓口 **コンタクトセンター**

お電話から 全国共通フリーダイヤル **0120-88-1081**

FAXから FAX専用フリーダイヤル **0120-07-0881**

非通知設定の方は、最初に186をダイヤルいただき発信番号の通知をお願いしております。

## 別売品

お手入れ時につぶれてしまった場合や、長期間のご使用で汚れがひどくなった場合、ご購入の販売店またはお客様ご相談窓口にお申し込みください。

品名	品番	交換の目安
光触媒集塵・脱臭フィルター(1枚)	KAF081A42	約10年

光触媒集塵・脱臭フィルター(材質:紙)はお住まいの地域のゴミ分別方法にしたがって処分してください。

### ■ 汚れたまま使用すると

- 冷えない、暖まらないことがあります。
- 空気清浄効果が得られません。
- 脱臭効果が得られません。
- ニオイが発生することがあります。
- 交換のしかたは ▶41ページ

はじめに

基本の使いかた

便利な機能

お手入れ

困ったとき

1305

# エコ運転ポイントについて／ 長期使用製品安全表示制度に基づく本体表示について

## エコ運転ポイントについて

環境にやさしい運転を行うとエコ運転ポイントがたまります。(ポイントはリモコンに表示されます。)  
10ポイントためてお申し込みいただくと、ダイキン工業(株)で地球環境保全に貢献する活動(植樹※1など)を行います。



- エコ運転ポイントは目安として1日平均7時間運転を行うと、1～2年で10ポイントになります。(使用状況によって異なります。)
- 10ポイントを達成すると、また1ポイントから繰り返しスタートすることができます。※2
- たったエコ運転ポイントは、「お知らせ」で確認できます。0ポイントのときは表示されません。▶24ページ(リモコンの電池を交換してもリセットされません。)

- ※1 社会貢献活動のため、内容が変更される場合があります。
- ※2 地球環境保全活動への参加お申し込みは1度だけ行うことができます。

環境にやさしい運転とは…  
快適エコ自動運転  
冷房・除湿冷房運転で設定温度28℃以上  
暖房・加湿暖房運転で設定温度22℃以下

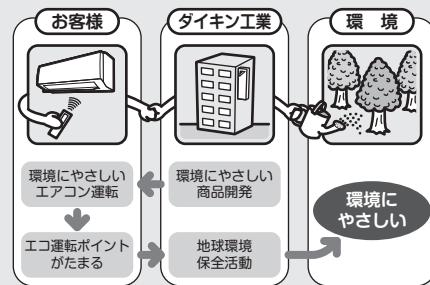

10ポイントたまったら

① 「お知らせ」を押す。

- エコ運転ポイントは情報表示の最後に表示されます。▶24ページ

10ポイントの達成表示が出ます

③ 「お知らせ」を押す。

- 申込みには①コードNo.、②機種名、③製造番号が必要です。

② エコ運転ポイント表示中にもう一度「お知らせ」を押す。

エコ運転の達成表示が出ます

次の方法でお申し込みください。

A ホームページから申し込んでください。 <http://www.daikinaircon.com/eco/>

B お客様ご相談窓口にお電話ください。

## 長期使用製品安全表示制度に基づく本体表示について

経年劣化による危害の発生が高まるおそれがあることを注意喚起するために電気用品安全法で義務付けられた以下の内容を室内ユニットに表示しています。



※【設計上の標準使用期間】 10年  
設計上の標準使用期間を超えてお使いいただいた場合は、経年劣化による発火・けが等の事故に至るおそれがあります。

### ※設計上の標準使用期間とは

- 運転時間や温湿度など下記の標準的な使用条件に基づく経年劣化に対して、製造した年から安全上支障なく使用することができる標準的な期間です。
- 製造年についても、室内ユニットに西暦4桁で表示しています。
- 設計上の標準使用期間は、無償保証期間とは異なります。また、一般的な故障を保証するものではありません。
- 設置状況や環境、使用頻度が下記の条件と異なる場合、または、本来の使用目的以外でご利用された場合は、設計上の標準使用期間より短い期間で経年劣化による発火、けがなどの事故に至るおそれがあります。

## ■ 標準使用条件 ルームエアコンディショナの設計上の標準使用期間を設定するための標準使用条件による (JIS C 9921-3)

環境条件	電源電圧	製品の定格電圧による		負荷条件	住宅	木造平屋、南向き和室、居間	
	周波数	50/60Hz			部屋の広さ	機種能力に見合った広さの部屋(畳数)	
冷房	室内温度	27℃(乾球温度)		想定時間	1年間の使用日数	東京モデル	冷房 6月2日から 9月21日までの112日間
	室内湿度	47%(湿球温度19℃)					冷房 9時間/日 暖房 7時間/日
	室外温度	35℃(乾球温度)					
	室外湿度	40%(湿球温度24℃)					
暖房	室内温度	20℃(乾球温度)		1日の使用時間	1年間の使用時間	冷房: 1,008時間/年 暖房: 1,183時間/年	
	室内湿度	59%(湿球温度15℃)					
	室外温度	7℃(乾球温度)					
	室外湿度	87%(湿球温度6℃)					
	設置条件	製品の据付説明書による標準設置					

# 仕様



特定化学物質の含有状況表示ウェブサイト  
<http://www.daikin.co.jp/csr/env/j-moss.html>

機種	項目	種別	電源相/V	冷房				暖房				※1		※2		外形寸法(高さ)(mm)	外形寸法(幅)(mm)	外形寸法(奥行)(mm)	質量(kg)					
				冷房能力(kW)	消費電力(W)	運転電流(A)	運転音(dB)	暖房能力(kW)	暖房低温能力(kW)	消費電力(W)	低温消費電力(W)	運転電流(A)	運転音(dB)	面積の目安(m <sup>2</sup> )						通年エネルギー消費効率	区分名	通年エネルギー消費効率		
														鉄筋アパート南向き洋室	木造南向き和室									
ATR22VSE6-W	内 ATR22VSE6-W	冷房・暖房兼用セラレイト形(インバーター)	単/100室内電源	2.2	425	4.9 最大 12.0	57	15	10	2.5	4.5	450	1660	5.2 最大 19.5	59	11	9	6.7	A	6.6	295	798	370	15
	外 ARR22VS			58	58	59	59							599	718						315	33		
ATR25VSE6-W	内 ATR25VSE6-W	冷房・暖房兼用セラレイト形(インバーター)	単/100室内電源	2.5	500	5.7 最大 12.0	59	17	11	2.8	4.7	510	1650	5.8 最大 19.5	61	13	10	6.7	A	6.6	295	798	370	15
	外 ARR25VS			58	58	59	60							599	718						315	36		
ATR28VSE6-W	内 ATR28VSE6-W	冷房・暖房兼用セラレイト形(インバーター)	単/100室内電源	2.8	550	5.8 最大 18.0	60	19	13	3.6	6.0	660	1890	6.8 最大 20.0	62	16	13	6.8	A	6.8	295	798	370	15
	外 ARR28VS			57	57	62	57							729	850						320	44		
ATR36VSE6-W	内 ATR36VSE6-W	冷房・暖房兼用セラレイト形(インバーター)	単/100室内電源	3.6	825	8.5 最大 18.0	60	25	16	4.2	6.0	825	1890	8.3 最大 20.0	62	19	15	6.5	C	6.5	295	798	370	15
	外 ARR36VS			59	59	62	57							729	850						320	44		
ATR40VPE6-W	内 ATR40VPE6-W	冷房・暖房兼用セラレイト形(インバーター)	単/200室内電源	4.0	790	4.0 最大 13.5	67	28	18	5.0	9.1	890	3380	4.5 最大 19.6	69	23	18	7.2	C	7.2	295	798	370	15.5
	外 ARR40VP			63	63	62	62							729	850						320	49		
ATR56VPE6-W	内 ATR56VPE6-W	冷房・暖房兼用セラレイト形(インバーター)	単/200室内電源	5.6	1410	7.1 最大 13.5	68	39	25	6.7	9.1	1430	3380	7.2 最大 19.6	70	30	24	6.5	F	6.5	295	798	370	15.5
	外 ARR56VP			63	63	62	62							729	850						320	49		
ATR63VPE6-W	内 ATR63VPE6-W	冷房・暖房兼用セラレイト形(インバーター)	単/200室内電源	6.3	1720	8.7 最大 13.5	68	43	29	7.1	9.1	1550	3380	7.8 最大 19.9	70	32	26	6.1	F	6.2	295	798	370	15.5
	外 ARR63VP			66	66	64	64							729	850						320	49		
ATR71VPE6-W	内 ATR71VPE6-W	冷房・暖房兼用セラレイト形(インバーター)	単/200室内電源	7.1	2160	10.9 最大 19.3	69	49	32	8.5	9.7	1960	3600	9.9 最大 19.6	71	39	31	5.9	G	6.0	295	798	370	15.5
	外 ARR71VP			70	70	68	68							729	850						320	53		
ATR80VPE6-W	内 ATR80VPE6-W	冷房・暖房兼用セラレイト形(インバーター)	単/200室内電源	8.0	2900	14.6 最大 19.8	70	55	36	9.5	9.7	2460	3600	12.4 最大 19.9	70	43	35	5.5	G	5.6	295	798	370	15.5
	外 ARR80VP			70	70	69	69							729	850						320	53		
ATR90VPE6-W	内 ATR90VPE6-W	冷房・暖房兼用セラレイト形(インバーター)	単/200室内電源	9.0	3000	15.2 最大 19.8	75	62	41	10.6	9.7	2970	3600	15.0 最大 19.9	72	48	39	5.0	G	5.0	295	798	370	16
	外 ARR90VP			73	73	72	72							729	850						320	53		

付属品	取扱説明書(1)、保証書(1)、リモコン(1)、リモコンホルダー(1)、リモコンホルダー取付ネジ(2)、単3形アルカリ乾電池(2)、光触媒集塵・脱臭フィルター(1)、SSIDシール(1)、遠隔操作シール(1)
-----	--

通信部仕様	対応規格	IEEE802.11b/g/n(2.4GHz)
	チャンネル	1~11CH

- 冷房・暖房運転特性は日本工業規格(JIS C 9612)に基づいた数値です。  
 ※1 JIS C 9612:2005 に基づく通年エネルギー消費効率および区分名  
 ※2 JIS C 9612:2013 に基づく通年エネルギー消費効率
- この仕様数値は50Hz・60Hz共通です。
- 停止のときもマイコンを働かせるため、約0.04~0.5ワットの電力を消費します。(時刻入タイマー設定時やお知らせ操作時、高温防止切替で「お知らせ」運転設定時、定期内部クリーン設定時、オートオン/オフ設定時、ネットワーク通信中は約10ワットの電力を消費します。)
- 本機の能力・消費電力は性能が安定した後の数値を示しています。
- 製品改良のために仕様の一部を予告なしに変更することがあります。
- 暖房低温能力は屋外温度2℃、パワフル運転での数値を示しています。このとき、運転音は仕様数値よりも大きくなります。
- 最大風量となる風向設定での数値を示しています。

はじめに

基本の使いかた

便利な機能

お手入れ

困ったとき

# 上手にご使用いただくために

## エアフィルターは いつもキレイに

- 汚れていると能力が低下し、電気代のムダになります。フィルター掃除運転でいつもキレイにしましょう。▶32ページ



## 窓にはブラインドや カーテンを

- 直射日光やすま風を防ぎ、冷房・暖房効果を高めます。

## 吹出口付近に家具を置かない

- エアコンが室内温度を誤認識し冷えない、暖まらない原因になります。

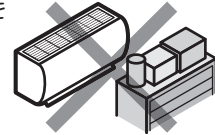

## 室外ユニットのまわりに ものを置かない

- 吹出口をものでふさぐと能力が低下し、電気代のムダになります。



## ご愛用者登録をお願いします

### 特典

当社会員制サイト「CLUB DAIKIN」にご購入の製品を登録いただくと、製品に関するサポート情報をスムーズにご確認いただけます。

詳しくはこちら → <https://www.clubdaikin.jp/>  
(右記 QR コードからも登録ページを参照できます。)

登録には機種名、製造番号が必要です。  
保証書または製品に記載されている機種名、製造番号をご入力ください。  
製品にあるQRコードを読み取っていただくと、機種名、製造番号を入力する必要がなく簡単にご登録いただけます。



機種名／製造番号  
QRコード

QRコードは株式会社デンソーウェブの登録商標です

## 長年ご使用になるエアコンの点検は定期的に！

### 愛情点検



このような症状  
はありませんか？

- 電源コード、プラグが異常に熱い。
- 電源プラグが変色している。
- こげ臭いニオイがする。
- ブレーカーがひんぱんに落ちる。
- 置台や吊り下げなどの取付部品が腐食していたり、取付けがゆるんでいる。
- 室内ユニットから水が漏れる。
- その他の異常や故障がある。

### ご使用中止

故障や事故防止のため、電源プラグを抜くか、ブレーカーを切ってから、必ずお買い上げの販売店に点検、修理をご相談ください。

ルームエアコンの補修用性能部品の保有期間は製造打切り後10年です。

## ダイキン工業株式会社

本社 〒530-8323 大阪市北区中崎西二丁目4番12号 梅田センタービル  
東京支社 〒108-0075 東京都港区港南二丁目18番1号 JR品川イーストビル

ご購入店名	電話
据付年月日	年 月 日

二次元バーコードは製造用コードです。



この取扱説明書は再生紙を使用しています。

3P489199-4E

M17B208B(1901) HT