

DAIKIN



ダイキンエアコン

- このたびはダイキンルームエアコンをお買い上げいただき、まことにありがとうございます。
- この取扱説明書をよくお読みのうえ、正しく安全にお使いください。
ご使用前に「安全上のご注意」を必ずお読みください。▶4, 5ページ
お読みになった後はいつでもご覧になれるよう、お手元に保管してください。
- 保証書は必ずお買い上げ日、販売店名などの記入を確かめて、大切に保管してください。

取扱説明書

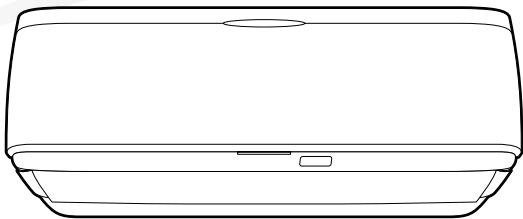

STREAMER

機種名(総称名)

エーティーアール エムエスイー

ATR22MSE8-W

ATR25MSE8-W ATR40MPE8-W

ATR28MSE8-W ATR56MPE8-W

ATR36MSE8-W ATR63MPE8-W

ATR71MPE8-W

「人」と「空気」の間に、
いつもダイキン

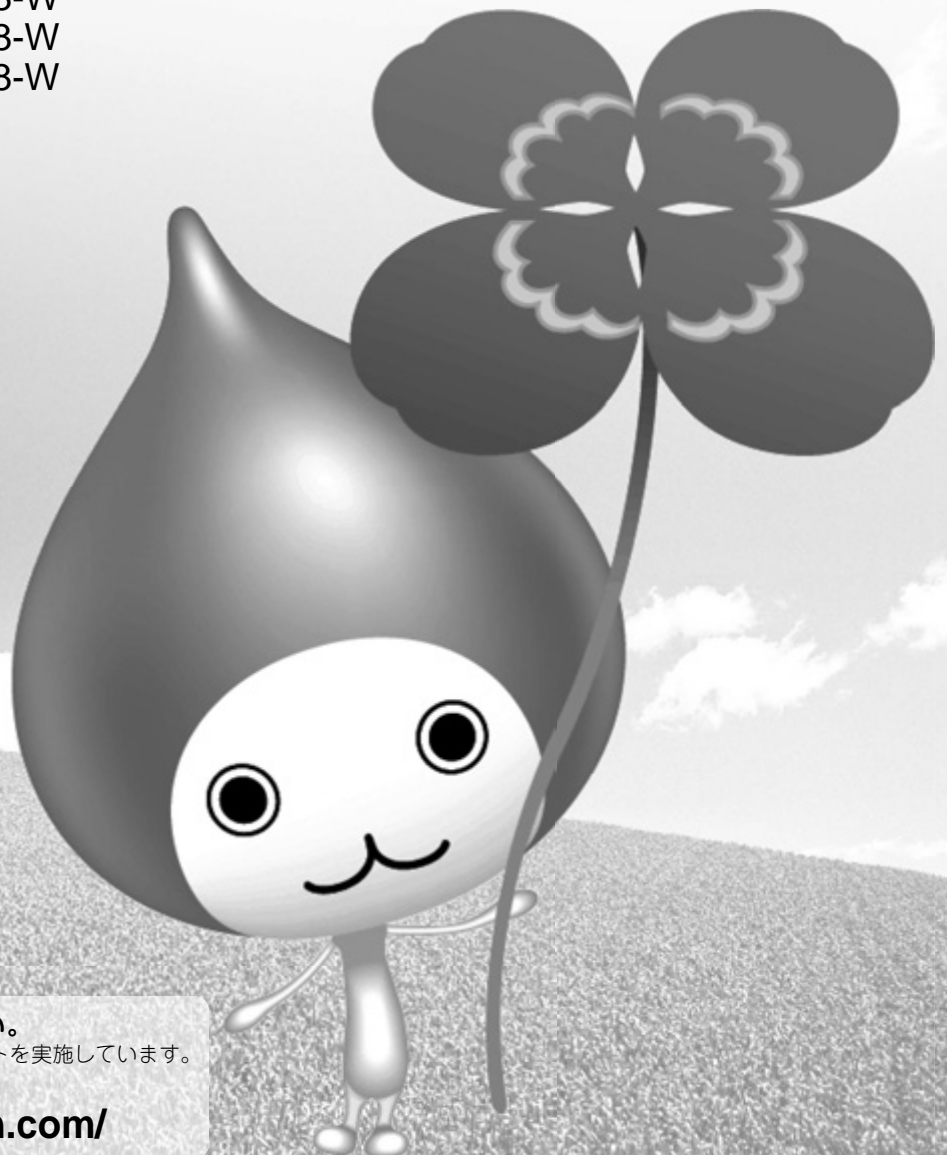

ご愛用者アンケートにぜひご協力ください。
今後のよりよい商品開発のため WEB 上でアンケートを実施しています。

ダイキンエアコンホームページ

<https://www.cs.daikinaircon.com/>

エアコンを使いこなして一年中 快適に過ごそう



お部屋の湿度を
上げたい

加湿運転 ▶16, 17ページ

外気の水分を取り込んで、うるおいのある清潔な空気をお届けします。(給水は不要です。)



体に風があたらない
ようにしたい

風エリア ▶24, 25ページ

包み込む4方気流で、風を感じない空間を作り出します。

体に直接風をあてたくない場合におすすめです。

各運転モードの気流一覧 ▶74, 75ページ



冷房・暖房能力を
パワーアップしたい

高温風運転 ▶26, 27ページ

通常の暖房運転より温度が高く、風量を抑えた風が出ます。

室内温度が適切なおとき、さらにぬくもりを感じたい場合におすすめです。

パワフル ▶26, 27ページ

パワーアップした冷房・暖房ですばやくお部屋を冷やしたり、暖めたりすることができます。

夏の暑い日の帰宅時・冬の寒さの厳しい日などにおすすめです。

ロング ▶26, 27ページ

風の届く距離が長くなる風量、風向設定です。お部屋の端まで風を届けたい場合におすすめです。



お部屋の空気を
きれいにしたい

ストリーマ空気清浄運転

▶20ページ

ストリーマ放電の分解力でウイルスやイヤなニオイを抑え、お部屋の空気をきれいにします。送風運転としてもお使いいただけます。

換気運転 ▶32, 33ページ

屋外の新鮮な空気を取り入れることができます。



エアコンを
清潔に保ちたい

内部クリーン運転 ▶52, 53ページ

熱交換器に付着した結露水にストリーマ放電で生じた活性種をあてます。

その水でエアコン内部を洗浄し、乾燥させるので、エアコン内部のカビやニオイの発生を抑えます。

「自動内部クリーン運転」の初期設定は「切」ですので「入」にして使用されることをおすすめします。



タイマー
運転を
活用したい

切タイマー ▶28, 29ページ

停止するまでの時間が設定できます。

時刻タイマー ▶28, 29ページ

設定した時刻に運転を停止し、

設定した時刻に運転を開始します。

タイマー設定を毎日繰り返すように設定することもできます。



エアコンに運転を
おまかせしたい

快適エコ運転 ▶18, 19ページ

温度、湿度、気流の3つの要素を
組み合わせて体感温度を
コントロールすることで快適性と
エコを両立します。



お部屋の状態
や電気代について
知りたい

お知らせ ▶38, 39ページ

お得な運転や運転で使った
電気代をお知らせします。



快適に眠りたい

快眠運転 ▶30, 31ページ

室内の温度と湿度をコントロール
して、快い眠りとさわやかな
目覚めをサポートします。



エアフィルターの
汚れをきれいに
したい

フィルター掃除運転

▶50, 51ページ

エアフィルターのお手入れを
エアコンが行います。
自動掃除(約1日に1度)と手動掃除
(汚れが気になるとき)機能があります。



お肌にやさしい
環境にしたい

美肌保湿運転 ▶21ページ

湿度を高めに保って、お肌にやさしい
運転をします。お肌の乾燥が気になる
場合におすすめです。

もくじ

はじめに

安全上のご注意	4
各部の名前と働き	6
運転前の準備	10
時計を合わせる	
操作のしかた	12
メニュー項目	13

基本の使いかた

温度・湿度を下げる	14
冷房/除湿冷房/除湿	
温度・湿度を上げる	16
暖房/加湿暖房/加湿	
エアコンに運転をおまかせする	18
快適エコ運転/エコ運転ポイント	
お部屋の空気をきれいにする	20
ストリーマ空気清浄運転	
お肌にやさしい運転をする	21
美肌保湿運転	
風を調節する	22
風量調節/風向調節/風エリア	
冷房・暖房能力をパワーアップする	26
高温風/パワフル/ロング	
タイマーを使う	28
切タイマー/時刻タイマー	
快眠をサポートする	30
快眠運転	

便利な機能

屋外の新鮮な空気を取り入れる	32
換気/換気連動設定/連続(24時間)換気	
留守中のお部屋を快適に保つ	34
水で脱臭/カビショック/へや干し/けつろ防止	
お部屋やエアコンの状況を知る	38
お知らせ	
エアコンの設定を確認する	40
設定確認	
お子様の誤操作を防ぐ	41
チャイルドロック	
こんな機能もあります	42
除湿自動切換/ドライキープ/据付位置/左右吹き	
表示や音量の設定を変える	46
ナビ表示/表示明るさ/音量/コントラスト/ 積算リセット/表示方法/単価設定	
フィルターを掃除する	50
フィルター自動掃除/フィルター掃除運転	
エアコン内部のカビやニオイを抑える	52
自動内部クリーン/内部クリーン運転	

お手入れ

お手入れのしかた	54
ストリーマランプ、内部クリーン・おそうじランプが点滅したら	
交換のしかた	60
安全にお使いいただくために	61
点検/長期間使わないとき/こんなときは	

必要なときに

故障かな?と思ったら	62
運転ランプが点滅するとき/故障かな?と思ったら/ 保証とアフターサービス	
お客様ご相談窓口/長期使用製品安全 表示制度に基づく本体表示について	69
用語集(さくいん)	70
仕様	72
各運転モードの気流一覧	74
よくあるご質問	裏表紙

安全上のご注意

この取扱説明書および商品には、安全にお使いいただくために、いろいろな表示をしています。内容(表示・図記号)をよく理解してから本文をお読みになり、記載事項をお守りください。

■「表示」を無視して、誤った取扱いをすることによって生じる内容を、次のように区分しています。



警告

「死亡や重傷を負うおそれがある内容」を示しています。



注意

「けがや財産に損害を受けるおそれがある内容」を示しています。

■お守りいただく内容の種類を、「図記号」で区分して説明しています。



「してはいけないこと」を表しています。



「しなければならないこと」を表しています。



火災や感電、
大けがを防ぐために
お守りください。



警告

※電源プラグの有る機種の場合

電源プラグやコードは



禁止

- 運転中にプラグを抜かない。*
(感電や放電による火災の原因)
- 電源コードを持って抜かない。*
(断線による、発熱や発火の原因)
- ぬれた手でプラグの抜き差しや操作はしない。*
(感電の原因)
- 途中で接続したり、延長コードの使用、タコ足配線をしない。
(感電や発熱、火災の原因)
- 破損させたり、加工したり、傷んだまま、束ねたままでの使用はしない。
(感電や火災の原因)



必ず実施

- プラグは根元まで確実に差し込む。*
(接触不良による感電や火災の原因)
- 定期的にプラグのホコリを乾いた布でふき取る。*
(湿気などで絶縁不良となり、発熱や発火、火災の原因)

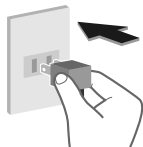

異常・故障時には直ちに使用を中止する



必ず実施

異常・故障例

- 電源コード、プラグが異常に熱い。
 - 電源プラグが変色している。
 - こげ臭いニオイがする。
 - ブレーカーがひんぱんに落ちる。
 - 室内ユニットから水が漏れる。
- (異常のまま運転を続けると故障や感電、発煙、火災などの原因)
すぐに運転を停止し、電源プラグを抜くか、ブレーカーを切ってお買い上げの販売店またはダイキンお客様ご相談窓口にご相談ください。▶69ページ

電源プラグ

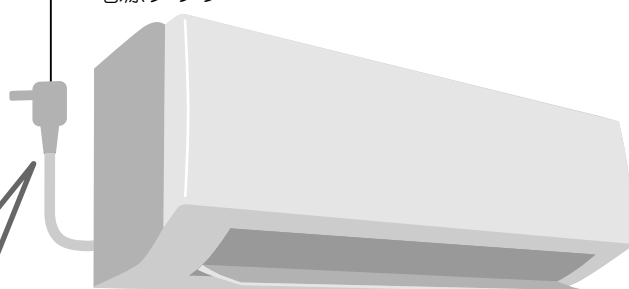

注意

室内ユニットは



禁止

- 動植物に直接風をあてない。
(動植物に悪影響を及ぼす原因)
- 精密機器や食品、美術品の保存、動植物の飼育や栽培などに使わない。
(品質低下などの原因)
- ユニットの下に、他の電気製品や家財などを置かない。
(水滴が落ちて、汚損や故障の原因)



必ず実施

- 燃焼器具と一緒に運転するときは、こまめに換気する。
(酸素不足による頭痛などの原因)
- 燃焼器具は、風が直接あたらない場所で使用する。
(不完全燃焼の原因)
- 乳幼児の手の届くところにリモコンを置かない。
(誤操作による体調悪化や電池誤飲の原因)

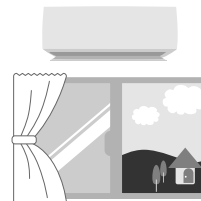

漏電やけがを防ぎ、家財などを
守るためにお守りください。



はしめに

警告

ご使用時は



禁止

- 吸込口や吹出口に指や棒などを入れない。
(けがの原因)
- 長時間冷風を体に直接あてない、冷やし過ぎない。
おやすみのときなど、長時間、冷風を体に直接あてたり、冷やし過ぎたりしない。(体調を崩す原因)
特にお子様や高齢者にはご注意ください。
- 可燃性のもの(ヘアスプレーや殺虫剤など)は本体の近くで使用しない。
(感電や引火の原因)
- 腐食性ガスや金属製のホコリのある場所では使用しない。
(引火や本体への吸引による発火や発煙の原因)

据付け・移設・修理時は



禁止



必ず実施

- 室外ユニットに表示の冷媒(R410A)以外を使用しない。
(故障や破裂、けがなどの原因)
- エアコンの据付けや移動、修理、再設置は必ずお買い上げの販売店または専門業者に依頼する。
(感電や火災などの原因)
- アースや漏電しゃ断器が設置されていることを確認する。
(感電や火災などの原因)
- 必ずエアコン専用の電源コンセントを使う。
(他の機器と併用すると、発熱による火災の原因)
- 冷えない、暖まらない場合は、冷媒漏れが原因の一つと考えられるので、お買い上げの販売店に相談する。
冷媒追加を伴う修理の場合は、冷媒漏れがないことをサービスマンに確認してください。
(冷媒は安全で、通常は漏れませんが、万一室内に漏れ、ファンヒーターやコンロなどの火気に触れると、有害な生成物発生の原因となります)
- 可燃性ガスの漏れるおそれのある場所に設置されていないか確認する。
(万一ガスが漏れると、発火の原因)
- ドレンホースが確実に排水するように配管されているか確認する。
(不確実な場合、家財などをぬらす原因)

吸込口
(アルミ部分)

ドレン
ホース

吹出口

警告

お手入れ時は



禁止

- お客様自身で、工具を使った分解掃除や、改造、内部の洗浄はしない。
(水漏れや破損、故障、発煙、発火の原因)

注意

お手入れ時は



禁止



必ず実施

- 不安定な台に乗らない。
(転倒など、けがの原因)
- ユニットのアルミ部分に触らない。
(手を切る原因)
- エアコンを水洗いしたり、花瓶など水の入った容器を載せたりしない。
(感電や発火の原因)
- 必ず運転を停止し、電源プラグを抜くか、ブレーカーを切る。
(ファンが高速回転しているため、けがの原因)

室外ユニットは



禁止



必ず実施

- ユニットのアルミ部分に触らない。
(手を切る原因)
- ユニットの上に乗ったり、物を載せたりしない。
(ベランダなどの高い場所に設置の場合、転落の原因)
- 据付台が破損したまま、放置しない。
(落下につながり、けがなどの原因)
- ユニットの周辺に、物を置いたり、落ち葉がたまらないようにする。
(虫などが侵入し、故障や発火、発煙の原因)

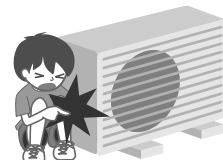

長期間使用しないときは



必ず実施

- 電源プラグを抜く。
(ホコリがたまると、発熱、発火の原因)

ストリーマ放電について

- 微量のオゾンが発生するため、吹出口からニオイがすることがありますが、ごくわずかであり、健康に支障はありません。

各部の名前と働き

室内ユニット

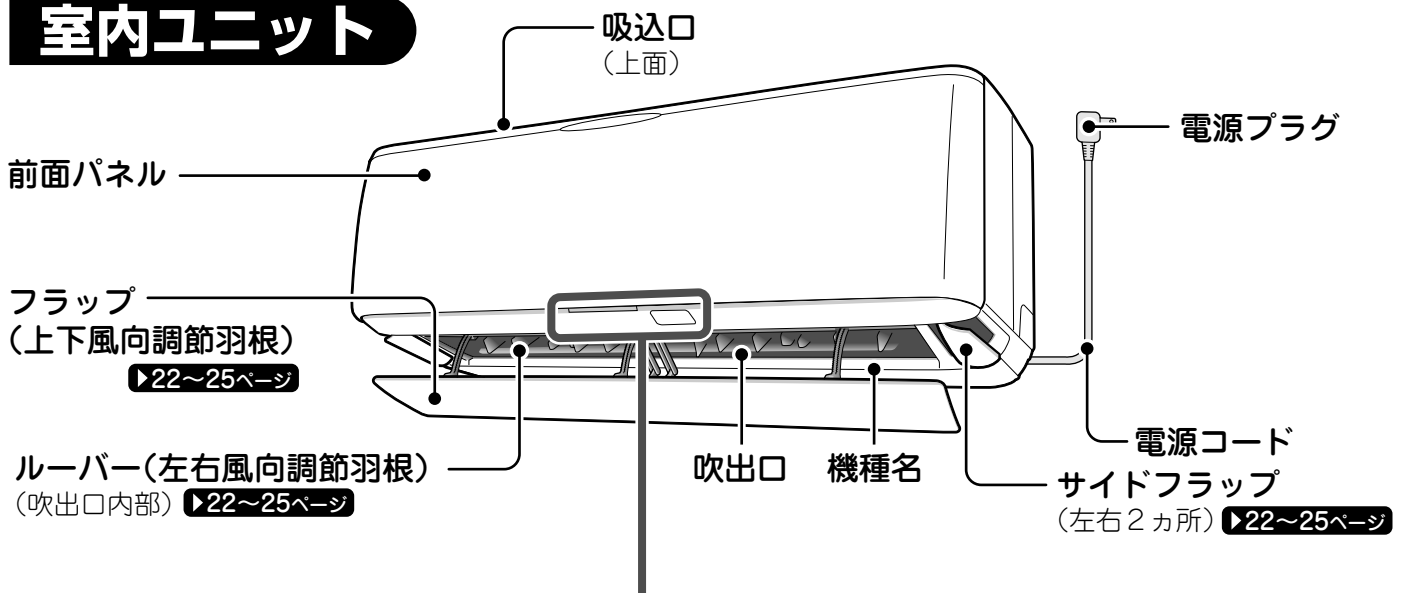

本体表示部

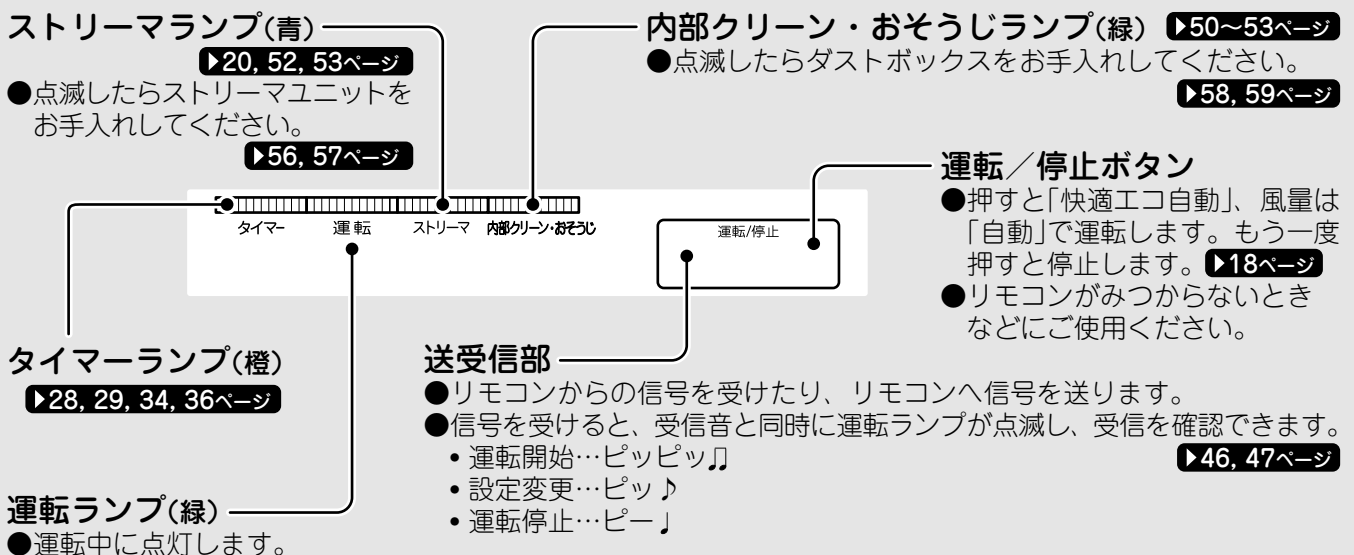

室外ユニット

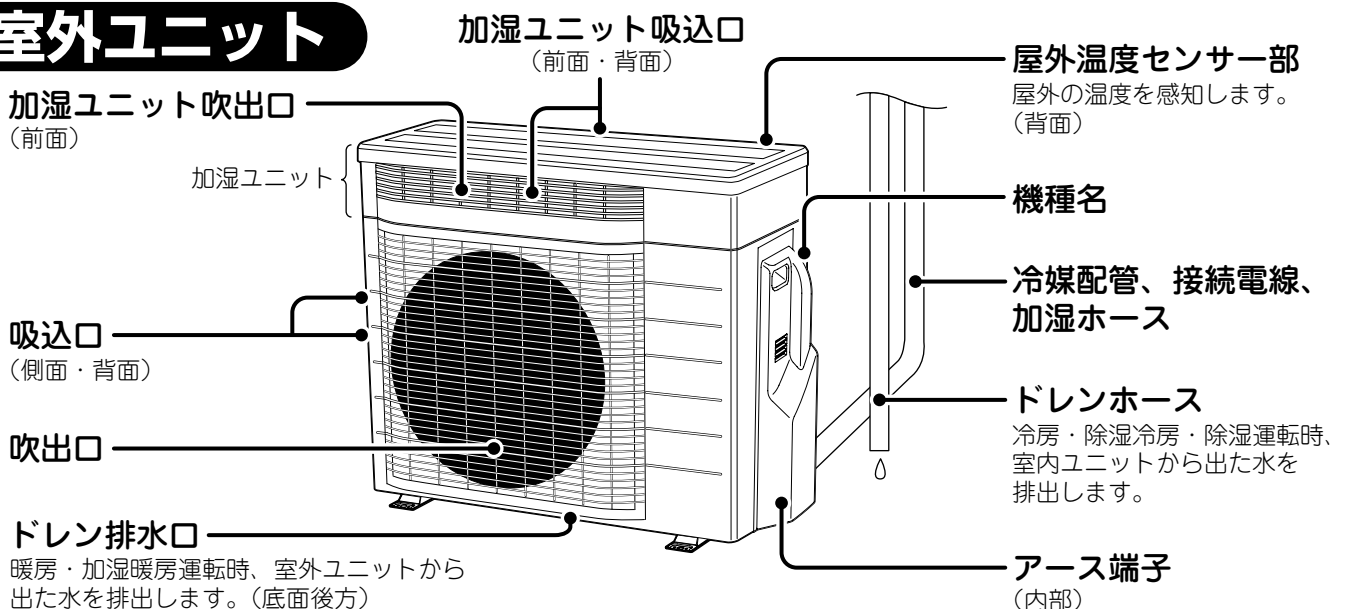

前面パネルを開けたとき

光触媒集塵・脱臭フィルター(黒色)

ウイルスやアレル物質、
ニオイを吸着します。
(左右2カ所) ▶56ページ

加湿温度センサー部
加湿湿度センサー部

加湿量を調整するため、
加湿した空気の温度と
湿度を検知します。
(内部)

給気フィルター(灰色)

室外から取り入れた空気中の
ホコリを除去します。▶57ページ

ストリーマユニット

ストリーマ放電によって、ウイルスや
ニオイを抑制・除去します。▶56, 57ページ

ストリーマフィルター(黒色)

ストリーマユニットにホコリが
つくのを防ぎます。▶56, 57ページ

室内湿度センサー部

室内の湿度を感知します。
(内部)

室内温度センサー部

室内の温度を感知します。
(内部)

ダストボックス

ダストブラシでかき
とったホコリを回収
します。
▶58, 59ページ

エアフィルター(白色)

ホコリを除去します。
(左右2カ所) ▶55ページ

室内・室外ユニット周辺の確認

■下図の距離をあげないと、エアコンの能力が低下したり、
テレビやラジオに雑音が入るおそれがあります。

●設置場所に余裕があれば、効率の良い運転のために、
できるだけ広い寸法をお取りください。

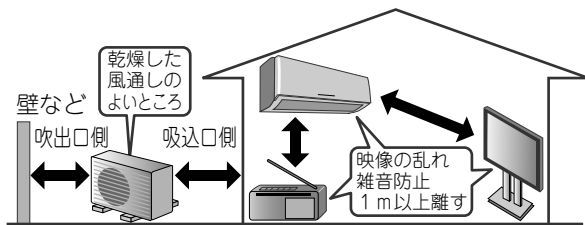

■火災警報器と室内ユニットの吹出口は1.5m以上の距離
をあげてください。

■加湿器などを近くで使用する際はご注意ください。
加湿の種類によっては水道水に含まれるカルシウムや
マグネシウムなどの化合物が水と一緒に放出される
場合があります。蒸発すると白い粉になります。
このような水分がエアコン内部に入ると汚れの原因
になります。

■調理室など油煙の多いところ、または可燃性ガス・
腐食性ガスや金属製のホコリのある場所でのご使用は
避けてください。

■床面などにワックスを塗布するときは、運転をしない
でください。(エアコン内部にワックスの成分が付着
し、水漏れの原因となります。)ワックス塗布後は十分
換気を行ってから運転してください。

■積雪や植木鉢などで、吸込口や吹出口をふさがないで
ください。



「ストリーマ」とは…

プラズマ放電の一種である「ストリーマ放電」によって酸化分解力の強い高速電子をエアコン内に生成させ、光触媒集塵・脱臭フィルターで捕獲したウイルス※1やアレル物質※2をすばやく抑制・除去する機能です。(高速電子は、本体内で発生しますので安全です)

※1 試験機関：(財)日本食品分析センター
試験方法：ウイルスにストリーマを照射
試験結果：99.9%以上抑制

※2 試験機関：和歌山県立医科大学
試験方法：アレル物質にストリーマを照射
試験結果：99.6%以上除去

運転中にストリーマ放電の「シュー」という音がしますが異常ではありません。

また、ご使用環境により、音が小さくなったり、音質が変わることがありますが、異常ではありません。ストリーマ放電により微量のオゾンが発生するため、吹出口からニオイがすることがありますが、ごくわずかであり、健康に支障はありません。

各部の名前と働き

リモコン

表示部

運転状態を表示します。
(図は説明のため全部表示しています。)
表示部の保護シートは、使用時にはがしてください。

運転/停止ボタン

押すと表示部の内容で運転を開始します。もう一度押すと停止します。
▶12ページ

快適エコボタン

室内・屋外温度に応じて、自動で選んだ最適な運転内容、設定温度、設定湿度、風向設定で運転を行います。
▶18, 19ページ

風エリアボタン

包み込む気流で風を感じない空間(エリア)を作り出す風向設定です。3つのエリアから選べます。
▶24, 25ページ

温度ボタン

温度を調節します。
↑ 上がる
温度℃
↓ 下がる

送受信部

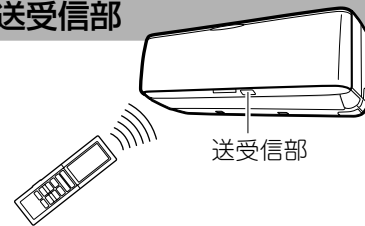

- 送受信部を室内ユニットの送受信部に向けてください。カーテンなど信号をさえぎるものがあると作動しないことがあります。
- 送受信できる距離は約7mです。

切タイマーボタン

運転が停止するまでの時間を設定します。
▶28, 29ページ

しつどボタン

湿度を調節します。
↑ 上がる
しつど%
↓ 下がる

ストリーマ空気清浄ボタン

ストリーマ放電による空気清浄運転を行います。
▶20ページ

お知らせボタン

温度・湿度・お得な運転、電気代、エコ運転ポイントなどの情報をお知らせします。
▶38, 39ページ

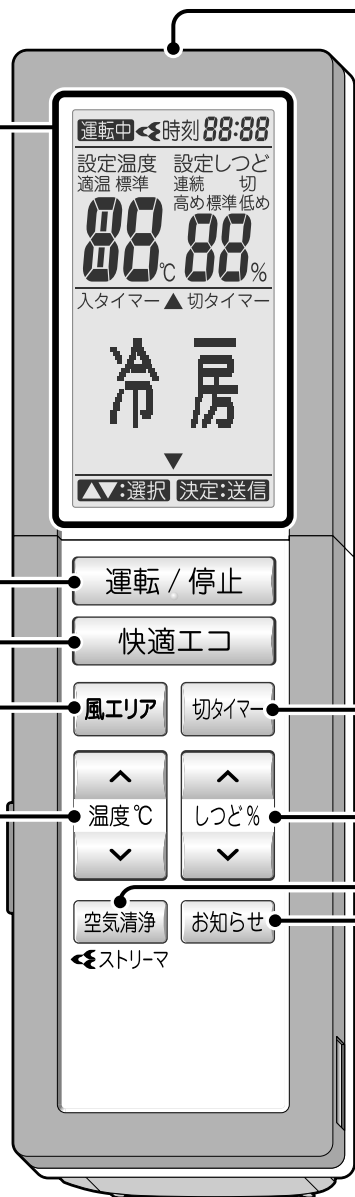

付属品



リモコン



リモコンホルダー



リモコンホルダー
取付ネジ(黒色・2本)

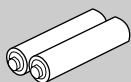

単3形アルカリ
乾電池(2本)

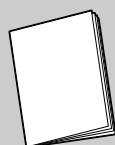

取扱説明書

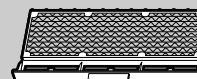

光触媒集塵・脱臭
フィルター(黒色・2枚)



保証書

ふたを開けたとき



メニュー操作ボタン ▶12ページ

▲メニュー画面で項目を選択します。

▼メニュー画面を表示します。また、操作を決定します。

戻る 一つ前の画面に戻ります。

終了/取消 メニュー操作を終了します。また、タイマー設定を取り消します。

設定確認ボタン

現在の風量、風向、換気レベル、タイマー設定などを確認できます。

▶40ページ

ダイレクト運転ボタン

冷房・暖房・除湿・加湿運転モードに切り換えます。

▶14~17ページ

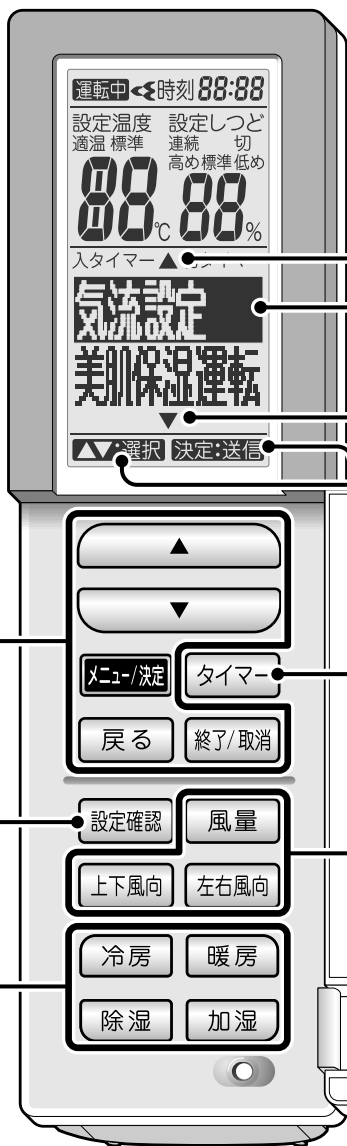

画面表示	内容
▲	上にもメニューがあります。
反転表示	選択されていることを表します。
▼	下にもメニューがあります。
▲▼選択	でメニューや設定が選択できます。
決定:送信	メニュー/決定 を押すと信号が送信されます。
使えません	現在の運転中は使えないボタンです。

タイマーボタン

時刻タイマーを設定します。

▶28, 29ページ

風量・上下風向・左右風向ボタン

風量・風向を調節します。

▶22, 23ページ

■壁などに取り付ける場合

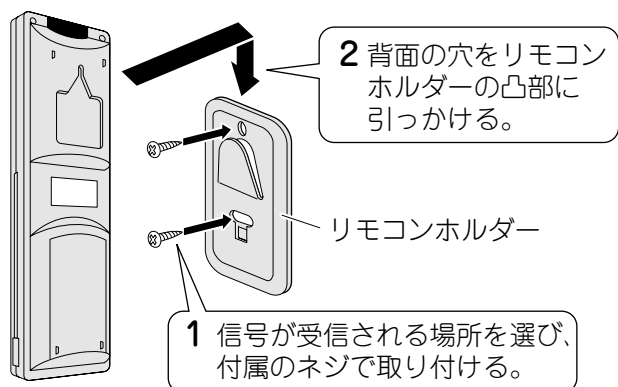

リモコンについて

- 落としたり水にぬれないようにしてください。(液晶部が破損することがあります。)
- 電子式点灯方式の蛍光灯(インバーター蛍光灯など)や、液晶テレビ、プラズマテレビがある部屋では、信号を受け付けにくい場合があります。このようなときには、販売店にご相談ください。
- リモコンで他の電気機器が作動する場合は、電気機器を離すか、販売店にご相談ください。
- 送受信部に直射日光があたると作動しにくくなる場合があります。

運転前の準備

室内ユニット

■光触媒集塵・脱臭フィルターを取り付ける ▶56ページ

■電源プラグをコンセントに差し込む

- 電源プラグをコンセントに差し込むと、
 - ・フラップ(上下風向調節羽根)、左右のサイドフラップが一度開き、また閉じますが、故障ではありません。ルーバー(左右風向調節羽根)も一度動いて、停止します。
 - ・ダストブラシが動く音がしますが、故障ではありません。
- 運転中の停電などで、フラップが開いたままの状態から電源が入ると、フラップが完全に閉じきらない場合があります。
運転すると、正常な位置で運転することができます。

リモコン

電池を入れる

1 ふたの  マークを指で軽く押さえ
手前に引いて、持ち上げる。

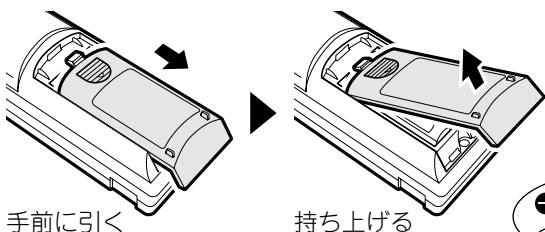

2 単3形アルカリ乾電池を2本入れ、ふたを閉める。

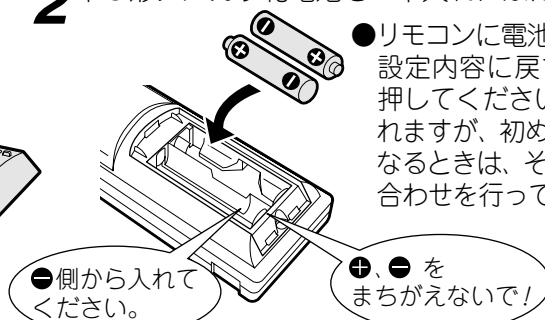

●リモコンに電池を入れると、電池交換前の設定内容に戻すため「お知らせボタンを押してください」が表示されますが、初めてご使用になるときは、そのまま時計合わせを行ってください。



●単3形アルカリ乾電池以外をご使用になると正常に動作しない場合があります。

リモコンの設定内容に戻す

リモコンの電池交換後、リモコン操作をしていない状態でエアコン本体に向けて  を押すと、電池交換前の設定内容に戻すことができます。(リモコンに設定完了画面が表示されます。)

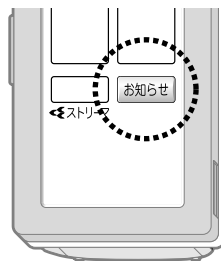

設定内容を記憶できるもの：時計、連続(24)時間換気、機能設定、表示・音設定(コントラスト以外)

●電源を入れた状態で操作してください。

電池について

- 電池を廃棄するときは、端子にテープなどを巻き付けて絶縁してください。
(他の金属や電池と混じると発熱・破裂・発火の原因)
- 交換のめやすは約1年ですが、リモコンの表示部が薄くなり受信されにくくなりましたら、2本同時に新しい単3形アルカリ乾電池と交換してください。
- 乾電池の「使用推奨期限」に近いものは、交換時期が早くなる場合があります。
- 液漏れや破裂による故障やけがを避けるため、長期間ご使用にならない場合は、乾電池を取り出してください。
- 付属の乾電池は、最初にお使いいただくために用意しているもので、1年に満たないうちに消耗することがあります。

お知らせ

■上手な使いかたについて

- 適度な室内温度設定は節電につながります。

＜おすすめ設定温度＞
 冷房時…26℃～28℃
 暖房時…20℃～22℃

- 窓にはブラインドやカーテンを使用すると、直射日光やすきま風を防ぎ、冷房・暖房効果を高めます。

■知っておいてください

- エアコンは運転しないときでも、電力を消費します。
▶72ページ
- シーズンオフなど、長期間使用しないときは電源プラグを抜くかブレーカーを切ってください。

■運転条件

下表の条件以外で運転を続けると、

- 安全装置が働き、運転が停止する場合があります。
- 冷房・除湿運転の場合は室内ユニットに露が付き、滴下する場合があります。

冷房		暖房	
屋外温度	21℃～43℃	屋外温度	-20℃～24℃
室内温度	21℃～32℃	室内温度	27℃以下
室内湿度	80%以下	室内湿度	70%以下
加湿		除湿	
屋外温度	-10℃～24℃	屋外温度	10℃～42℃
室内温度	12℃以上	室内温度	18℃～30℃
室内湿度	70%以下	室内湿度	80%以下

時計を合わせる

時刻 0:00 が点滅しているときは、時計合わせを行ってください。
 タイマー設定・快眠運転・水で脱臭運転・カビショック運転・へや干し運転、けつろ防止運転中は時計合わせできません。

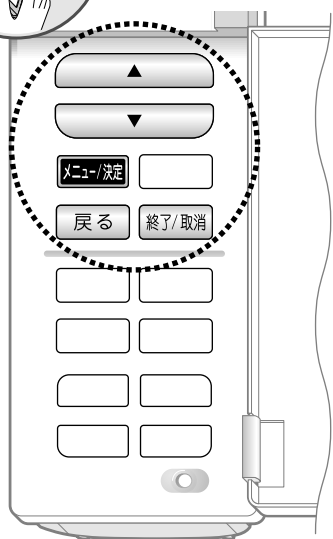

1

メニュー/決定 を押す。

2

▲▼ で **時計合せ** を
 選択し、**メニュー/決定** を押す。

3

▲▼ で現在の時刻を
 表示させ、**メニュー/決定** を押す。

- ▲▼ を押すごとに1分ずつ変わり、押し続けると連続で変わります。

4

終了/取消 を押す。

- 時計合わせをしていない(時刻 0:00 が点滅している)ときは、時刻タイマー設定、快眠運転が使えません。



据付位置と左右吹きを設定する

適切な風向調節のため、室内ユニットの据付位置と左右吹きを設定してください。▶44, 45ページ

操作のしかた

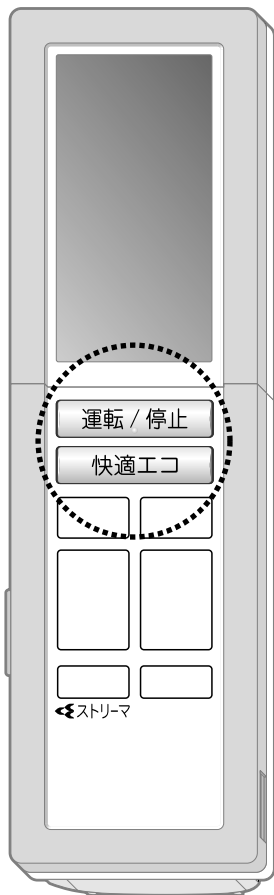

運転 / 停止

運転 / 停止 を押す。

- 本体の運転ランプが点灯します。
- リモコンに表示されている内容で運転します。
- 運転モードを変更したい場合

時刻 15:30 設定温度 設定しつど切 25℃ 冷房停止	運転中 時刻 15:30 設定温度 設定しつど切 25℃ 冷房
ダイレクト運転 (冷房・除湿・暖房・加湿) ▶14~17ページ	快適エコ運転 ▶18, 19ページ

■停止したいとき

もう一度 **運転 / 停止** を押す。

- 本体の運転ランプが消灯します。
- 次回 **運転 / 停止** を押すと前回と同じ内容で運転します。
(リモコンの電池を交換するまで、前回運転内容は消えません。)

お知らせ

- 運転 / 停止操作時にフラップの位置補正を行うため、フラップが適切な位置に移動するまで1~2分程度の位置確認動作を行います。また、そのときに音がする場合があります。
- ナビ表示が「入」のとき ▶47ページ、リモコンでお得な運転をお知らせします。(冷房・除湿冷房・暖房・加湿暖房運転時) ▶39ページ

ふたを開ける

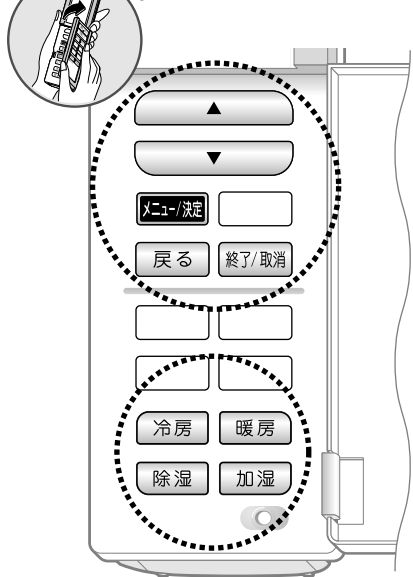

メニュー操作

便利な運転や設定を行います。

- 1** **メニュー/決定** を押す。
- 2** **↑** / **↓** で設定したい項目を選択し、**メニュー/決定** を押す。

●メニュー画面は、約1分間操作しない場合にはもとの画面に戻ります。
●一つ前の画面に戻りたいとき **戻る** を押す。
●メニュー操作を終了したいとき **終了/取消** を押す。

■メニュー操作ができないとき

 が表示されます。

運転内容、設定内容によっては操作できないメニューがあります。操作できないメニューを選択すると右記のように表示され、操作できません。

時刻 15:30 設定温度 設定しつど切 25℃ 気流設定 美肌保湿運転	(例) ●停止中に気流設定 ●運転中におそうじコースなど
---	------------------------------------

メニュー項目

■メニュー操作で設定できる内容には次の項目があります。

メニュー		ページ	設定内容	
高温風		26, 27	通常の暖房運転より温度が高く、風量を抑えた風が出ます。室内温度が適切なとき、さらにぬくもりを感じたい場合におすすめです。	
気流設定	パワフル	26, 27	パワーアップした冷房・暖房ですばやくお部屋を冷やしたり、暖めたりすることができます。 夏の暑い日の帰宅時・冬の寒さの厳しい日などにおすすめです。	
	ロング		風の届く距離が長くなる風量、風向設定です。 お部屋の端まで風を届けたい場合におすすめです。	
美肌保湿運転	美肌保湿冷房	21	通常の運転より湿度を高めに保って、お肌にやさしい運転をします。 お肌の乾燥が気になる場合におすすめです。	
	美肌保湿暖房			
快眠コース	冷房快眠	30, 31	室内の温度と湿度をコントロールして、快い眠りとさわやかな目覚めをサポートします。	
	除湿冷房快眠			
	美肌冷房快眠			
	暖房快眠			
	加湿暖房快眠			
	美肌暖房快眠			
換気	換気強め	32, 33	屋外の新鮮な空気を取り入れます。	
	換気自動			
ハウスキープ	水で脱臭	34, 35	お部屋にしみついたニオイを脱臭します。	
	カビショック		お部屋の湿度を下げてカビの発生を抑えます。	
	へや干し	36, 37	室内干しの洗濯物を乾かします。	
	けつろ防止		窓や壁に結露が発生するのを抑えます。	
おそうじコース	フィルター掃除	50, 51	ホコリを取り除いて、エアフィルターをきれいにします。	
	内部クリーン	52, 53	本体内部を洗浄・乾燥させてカビやニオイを抑えます。	
換気連動設定		32, 33	エアコン運転中に換気も行います。	
機能設定	自動内部クリーン		52, 53	自動内部クリーンの入切を設定します。
	除湿自動切換		42, 43	除湿冷房と除湿を自動的に切り換えます。
	ドライキープ			快適な湿度を保ちます。
	フィルター自動掃除		50, 51	フィルター自動掃除の入切を設定します。
	据付位置		44, 45	室内ユニットの据付位置を設定し、左右風向範囲を調節します。
	左右吹き			左右方向に風を出す／出さないを設定します。
表示・音設定	ナビ表示		46, 47	電気代がお得になる運転をお知らせします。
	電力表示設定	積算リセット	48, 49	消費電力積算をリセットします。
		表示方法		消費電力の表示方法を設定します。(電気代、CO ₂ 排出量、消費電力)
		単価設定		電気代の1 kWhあたりの単価を設定します。
	表示明るさ		46, 47	本体表示部のランプの明るさを調節します。
	音量			受信音の音量を調節します。
コントラスト		リモコン表示部の液晶の濃淡を設定します。		
時計合せ		11	現在時刻を設定します。	
おそうじサイン		56~59	ダストボックスとストリーマユニットのおそうじサインをリセットします。	
チャイルドロック		41	お子様が誤ってリモコンを操作するのを防ぎます。	

温度・湿度を下げる

冷房

除湿冷房

除湿

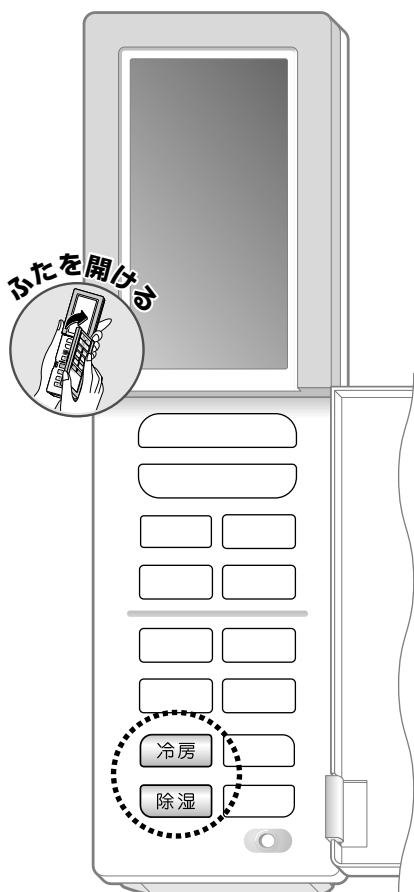

〈ふたを閉じる〉

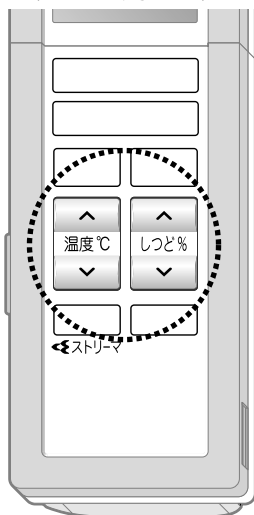

冷房

● 冷房 を押す。
● 本体の運転ランプが点灯します。

運転中	時刻 15:30
設定温度	設定しつど切
27℃	
冷房	

除湿

除湿した冷たい空気に暖かい空気を混ぜ合わせて、程よい空気をお部屋に送ります。除湿冷房では肌寒い場合におすすめします。(再熱除湿)

● 除湿 を押す。
● 本体の運転ランプが点灯します。

運転中	時刻 15:30
設定温度	設定しつど切
標準	
50%	
除湿	

■ 風量・風向を変えたいとき ▶22~25ページ

- 除湿、除湿冷房運転時の風量は自動になり、変えられません。

■ 停止したいとき

● 運転/停止 を押す。

- 本体の運転ランプが消灯します。
- 次回 運転/停止 を押すと前回と同じ内容で運転します。(リモコンの電池を交換するまで、前回運転内容は消えません。)

冷房運転から
設定できます



除湿冷房運転になります。

除湿冷房

運転中 時刻 15:30
設定温度 設定しつど

27.60

℃ %

除湿冷房

**通常の冷房運転より
湿気を多く取り除きます。**

- 温度と湿度を下げます。
- 除湿冷房運転中に湿度を優先的に下げたい場合は、冷房運転をおすすめします。

基本の使いかた

温度を変えたいとき



を押す。

湿度を変えたいとき



を押す。

	冷房	除湿冷房	除湿
温度		18℃～32℃の範囲で設定できます。 (おすすめ設定温度は26℃～28℃です。)	
湿度	湿度を下げると除湿冷房運転になります。	除湿自動切換「入」のとき ▶42, 43ページ	連続・50・55・60%から選べます。切にすると冷房運転になります。

● 除湿運転のとき

- ※標準……除湿運転開始時の室内温度です。
お好みに合わせて上記範囲で微調節できます。
- 連続……湿度の制御を行わず、除湿を続けます。

除湿運転について

- 室内温度18℃以上、屋外温度10℃以上の場合、室内温度の低下を抑えながら湿気を取り除きます。
- 除湿運転に変更した場合、一時的に湿度が上がることがあり、またニオイが発生する場合があります。
- 室内温度18℃未満では、暖房運転にて室内温度を上昇させる場合があります。
- 屋外温度10℃未満では、冷房と暖房を適切に制御して除湿運転を行います。また、除湿自動切換「入」のときは、適切に換気を制御し、外気を取り込んで室内の湿度を下げます。(給気除湿)
- 除湿運転時は風量を一定に保ちます。

除湿冷房運転について

- 湿度を下げるために、室内温度より少し低めの温度設定をおすすめします。
- 除湿冷房運転では、除湿運転に比べ吹出し温度は下がり、冷風が出ることがあります。
- 除湿冷房運転では、湿度を下げるために、冷房運転に比べ風量を弱くした運転になります。

お知らせ

- 下記のとおり、ナビ表示「入」▶47ページの場合にはリモコンでお得な運転をお知らせします。▶39ページ
 - ・冷房・除湿冷房運転の開始時
 - ・冷房・除湿冷房運転中に温度を変更したとき
- 風量設定が「自動」のときは、冷房・除湿運転を開始してもすぐに風が出ません。(室内ユニットにこもったニオイが出るのを抑えるため。)▶23, 43ページ
- お部屋の条件、在室人数、屋外温度によっては、設定湿度にならない場合があります。
- 除湿自動切換「入」のときは、除湿・除湿冷房運転時に除湿運転と除湿冷房運転を自動で切り換えて、お部屋を適切な温度・湿度に保つ機能が働きます。

▶42, 43ページ

温度・湿度を上げる

暖房

加湿暖房

加湿

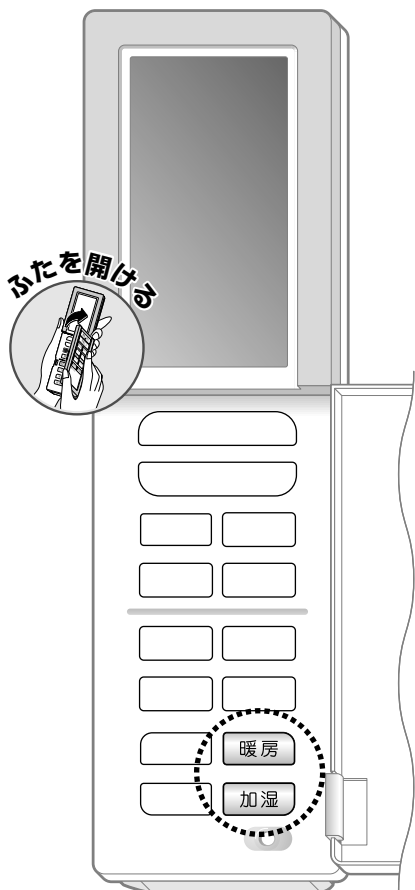

ふたを開ける

〈ふたを閉じる〉

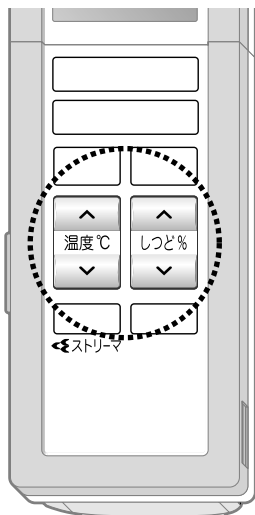

←ストリーマ

暖房

暖房 を押す。

- 本体の運転ランプが点灯します。



加湿

加湿ユニットで外気の水分を取り込みます。
給水する必要がないため、清潔なうるおいのある空気をお届けします。

- しつどボタンでパワフル加湿を選択したときは右記の表示になります。

加湿 を押す。

- 本体の運転ランプが点灯します。



■風量・風向を変えたいとき ▶22~25ページ

■停止したいとき

運転/停止 を押す。

- 本体の運転ランプが消灯します。
- 次回 **運転/停止** を押すと前回と同じ内容で運転します。
(リモコンの電池を交換するまで、前回運転内容は消えません。)

暖房・加湿
運転から
設定できます



加湿暖房

加湿しながらお部屋を暖めます。

- 温度と湿度を上げます。
- しつどボタンでパワフル加湿を選択したときは右記の表示になります。



暖房運転中に
湿度を上げたいとき

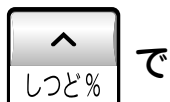

湿度を上げる。

加湿暖房運転になります。

加湿運転中に
温度を上げたいとき



温度を上げる。

温度を変えたいとき



を押す。

湿度を変えたいとき



を押す。

	暖房	加湿暖房	加湿
温度		14℃～30℃の範囲で設定できます。 (おすすめ設定温度は20℃～22℃です。)	温度を変えると加湿暖房運転になります。
湿度	湿度を上げると加湿暖房運転になります。	切・40・45・50%・連続・パワフル加湿から選べます。 切にすると暖房運転になります。	40・45・50%・連続・パワフル加湿から選べます。

連続……湿度の制御を行わず、加湿を続けます。
パワフル加湿…加湿ファンの回転数を上げて、加湿能力をパワーアップします。

暖房運転について

- 屋外温度が下がり、お部屋が暖まり不足の場合は他の暖房器具の併用をおすすめします。
- 屋外温度が低いときに暖房運転すると、室外熱交換器に霜が付き暖房能力が低下します。このようなとき、霜取り運転のため、暖房運転が停止し、風も止まります。この霜取り運転(3～10分間)が終わると再び暖房運転を開始します。
霜取りにより溶け出した水が室外ユニットの下に流れ出したり、湯気が白い煙のように見えることがありますが、異常ではありません。

加湿運転について

- お部屋の湿度だけを調節できます。
- 室内温度が低くなると弱暖房することがあります。
- 風量を強くすると加湿量も増えますが、加湿する音がやや大きく聞こえることがあります。

加湿暖房運転について

- 暖房運転によってお部屋の温度が上昇するとき、一時的にお部屋の湿度が下がることがあります。
- 運転中は、加湿ユニットが動作するため室内の運転音はやや大きくなります。

お知らせ

- 下記のとき、ナビ表示「入」▶47ページの場合にはリモコンでお得な運転をお知らせします。▶39ページ
 - ・暖房・加湿暖房運転の開始時
 - ・暖房・加湿暖房運転中に温度を変更したとき

加湿暖房・加湿運転について

- 屋外の空気から吸収した水分を室内に取り込んで加湿するため、給水する必要はありません。
- 加湿ホースから屋外の音が響いたり、ニオイを吸い込んだりすることがあります。
- お部屋の条件、在室人数、屋外温度・湿度によっては、設定湿度にならない場合があります。

エアコンに運転をおまかせする

快適エコ運転

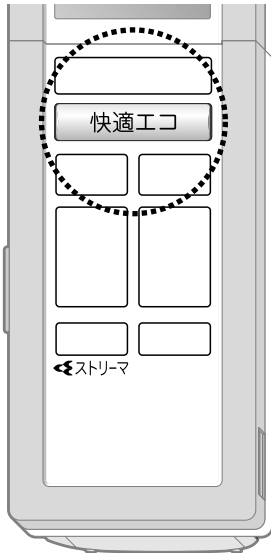

快適エコ運転

ボタン一つで、温度、湿度、気流の3つの要素を組み合わせ、快適性とエコを両立する自動運転を行います。

快適エコ を押す。

- 本体の運転ランプが点灯します。
- 下記の順で切り換わります。

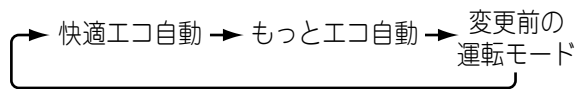

- 室内・屋外温度に応じて、自動で以下の運転モードを選択します。

		運転モード	
快適エコ自動運転時	加湿暖房	エアコンが選択した運転内容は、 設定確認で確認できます。▶40ページ	
	除湿		
	除湿冷房		
もっとエコ自動運転時	暖房		
	冷房		

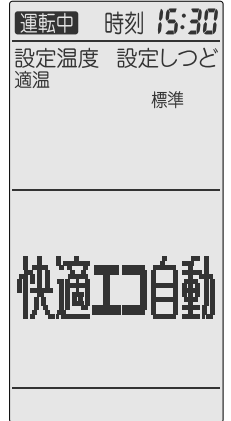

快適エコ運転とは

快適エコ運転を行うと、最適な温度・湿度・気流制御を行い、自動的に夏は心地よい風で体感温度を下げ、冬は加湿で体感温度を上げることで、快適性と省エネを両立させることができます。そのため設定温度を夏は約2℃上げることができ、冬は約3℃下げることができます。

もっとエコ運転とは

政府推奨*の冷房28℃、暖房20℃・気流制御の運転を行います。

<比較条件(消費電力量は能力により異なります。)>
ATR40MPE8(加湿ホース長4m)において、快適エコ運転[(暖房)22℃/50%(冷房)28℃/50%(風エリア解除時)の場合、1.024kWh]、もっとエコ運転[(暖房)20℃(冷房)28℃/50%(風エリア解除時)の場合、770kWh]と冷暖房運転[(暖房)25℃設定(冷房)26℃設定、1.336kWh]を日本工業規格(JIS C9612)、日本電気工業規格(JEM1426)に準拠して比較。

<環境条件>

集合住宅(鉄筋)洋室、南向き中間階、換気回数0.5回/h、天井高さ2.4m/部屋容積55.4(m³)相当。

- JISに基づき算出された期間消費電力量とは異なります。

*省エネルギー・省資源対策推進会議省庁連絡会議での決定事項より

■風量・風向を変えたいとき ▶22~25ページ

■温度を変えたいとき

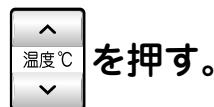

を押す。

■湿度を変えたいとき

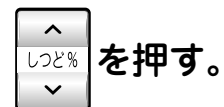

を押す。

		快適エコ	
温度	快適エコ自動	適温-5℃ ~ 適温 ~ 適温+5℃	適温…室内・屋外温度から決定した温度 標準…運転モード、設定温度から決定した湿度 高め…標準より5%高めの湿度 低め…標準より5%低めの湿度
	もっとエコ自動	温度設定できません。	
湿度	快適エコ自動	高め・標準・低めから選べます。	
	もっとエコ自動	湿度設定できません。	

快適エコ運転の温度・湿度設定例

(表示例)

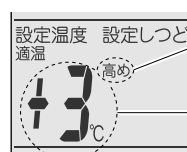

標準より5%高めの湿度を設定したとき
(快適エコ自動運転時のみ)

適温より3℃高めの温度を設定したとき
(快適エコ自動運転時のみ)

■停止したいとき

運転/停止 を押す。

- 本体の運転ランプが消灯します。
- 次回 **運転/停止** を押すと前回と同じ内容で運転します。
(リモコンの電池を交換するまで、前回運転内容は消えません。)

エコ運転ポイントについて※1

環境にやさしい運転を行うと
エコ運転ポイントがたまります。
(ポイントはリモコンに表示されます。)
10ポイントためてお申し込みいただくと、
ダイキン工業(株)で地球環境保全に
貢献する活動(植樹など)を行います。

環境にやさしい運転とは…

快適エコ自動運転、もっとエコ自動運転
冷房・除湿冷房運転で設定温度28℃以上
暖房・加湿暖房運転で設定温度22℃以下

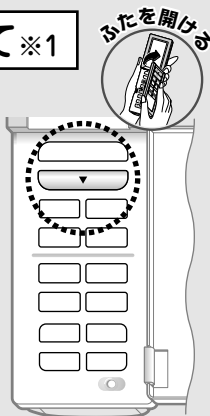

- エコ運転ポイントはめやすとして1日平均7時間運転を行うと、1～2年で10ポイントになります。(使用状況によって異なります。)
- 10ポイントを達成すると、また1ポイントから繰り返しスタートすることができます。※2
- たまったエコ運転ポイントは、**お知らせ**で確認できます。0ポイントのときは表示されません。**▶38ページ**(リモコンの電池を交換してもリセットされません。)

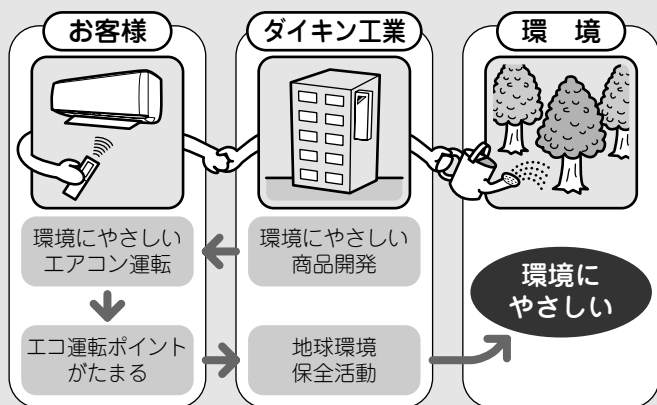

- ※1 省エネ家電の購入を促進する政府のエコポイント制度とは異なるものです。
- ※2 地球環境保全活動への参加お申し込みは1度だけ行うことができます。

10ポイントたまったとき

- 1** **お知らせ** を押す。
エコ運転ポイントは情報表示の最後に表示されます。
▶38ページ
- 2** エコ運転ポイント表示中にもう一度 **お知らせ** を押す。
エコ運転の達成表示が出ます
- 3** **▼** を押す。
申込みには①コードNo.、②機種名、③製造番号が必要です。(②、③は室内ユニットの下側に記載されています。)



ルームエアコン室内ユニット [年製]

② 機種名 * * * * * * * * *

③ 製造番号 * * * * * *

ダイキン工業株式会社

4 次の方法でお申し込みください。

(2014年3月末日まで)

期間中1回だけお申し込みいただくことができます。

- A ダイキンのホームページから申し込んでください。
<http://www.daikinaircon.com/eco/>
- B お客様ご相談窓口にお電話ください。

0120-88-1081 (全国共通フリーダイヤル)
フリーダイヤル
FAXでのお問合わせは 0120-07-0881 (FAX専用フリーダイヤル)

快適エコ運転について

- 快適エコ運転は、室内・屋外温度に応じて、自動で運転モード、設定温度、湿度を選びます。また、運転開始時に風エリア、および上下風向を設定していないときは、自動で上下の気流設定を選びます。
<快適エコ自動運転>
快適性と省エネ性を両立させた制御を行います。
<もっとエコ自動運転>
快適エコ自動運転よりも省エネ性を優先させた室内温度の制御を行います。湿度制御は行いません。
- お好みに合わないときはダイレクト運転ボタンで運転モードを変えてください。**▶14～17ページ**
- エアコンが選択した設定温度・湿度、運転モードは**設定確認**で確認できます。**▶40ページ**
- 風量設定が「自動」のとき、除湿・除湿冷房・冷房運転を開始すると、すぐに風が出ません。(室内ユニットにこもったニオイが出るのを抑えるため。)
▶22, 23, 43ページ

お部屋の空気をきれいにする

ストリーマ空気清浄運転

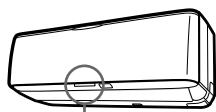
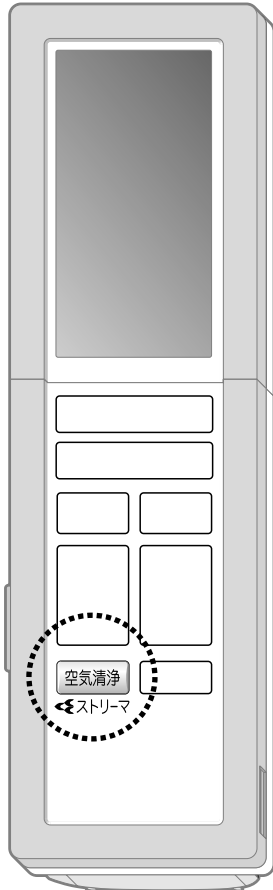

ストリーマランプ



ストリーマ空気清浄運転

ストリーマ放電の分解力でウイルスやイヤなニオイを抑え、お部屋の空気をきれいになります。

■空調運転と同時にストリーマ空気清浄運転を行うとき

運転中に **空気清浄** を押す。

◀ストリーマ

- リモコンにストリーママークが表示され、本体のストリーマランプも点灯します。

■ストリーマ空気清浄運転を単独で行うとき

停止中に **空気清浄** を押す。

◀ストリーマ

- 本体のストリーマランプが点灯します。

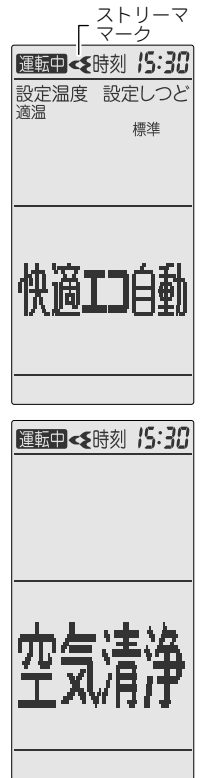

■風量・風向を変えたいとき ▶22～25ページ

■温度を変えたいとき ▶14～17ページ

- ストリーマ空気清浄運転を単独で行っているときは、温度・湿度は変えられません。

■停止したいとき

運転/停止 を押す。

- 本体の運転ランプが消灯します。
- 次回 **運転/停止** を押すと前回と同じ内容で運転します。
(リモコンの電池を交換するまで、前回運転内容は消えません。)

■ストリーマを解除したいとき

再度 **空気清浄** を押す。

◀ストリーマ

- 空調運転と同時にストリーマ空気清浄運転を行っているときは、もとの運転内容に戻ります。
- 単独でストリーマ空気清浄運転を行っているときは、ストリーマ放電のない空気清浄運転になります。

ストリーマ空気清浄運転について

- ストリーマ放電のエネルギーと光触媒集塵・脱臭フィルターにより、お部屋の空気をきれいになります。
- 連続(24時間)換気運転中で、空調運転していないときは、ストリーマ空気清浄運転できません。

お知らせ

- ストリーマ放電とは酸化力の強い高速電子を室内ユニット内に発生させ、ウイルスやアレル物質を抑制・除去する機能です。
(高速電子は、室内ユニット内で発生・消滅しますので安全です。)
- ストリーマ放電の「シュー」という音がしますが、異常ではありません。
- ストリーマ放電により微量のオゾンが発生するため、吹出口からニオイがすることがありますが、ごくわずかであり、健康に支障はありません。

お肌にやさしい運転をする

美肌保湿運転

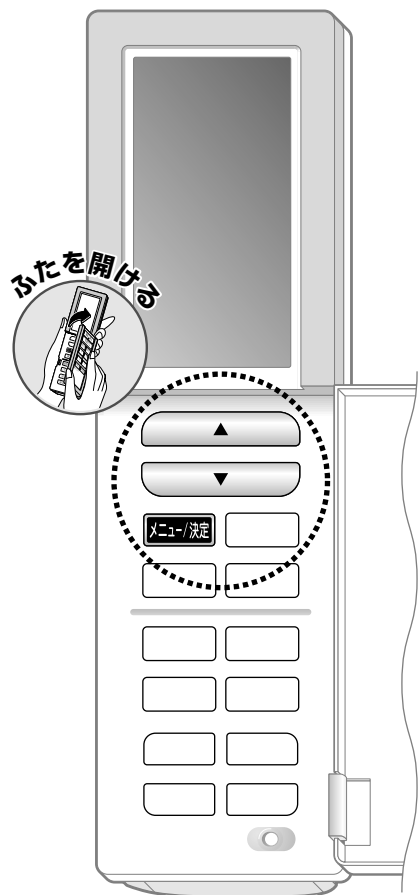

美肌保湿運転

湿度を高めを保って、お肌にやさしい運転をします。
お肌の乾燥が気になる場合におすすめです。

1 **メニュー/決定** を押す。

2 **▲** / **▼** で
美肌保湿運転 を選択し、
メニュー/決定 を押す。

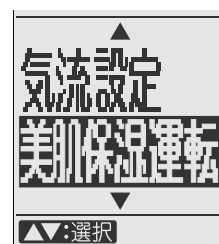

3 **美肌保湿冷房の場合**
▲ / **▼** で
美肌保湿冷房 を選択し、
メニュー/決定 を押す。



- 本体の運転ランプが点灯します。
- 風エリアが設定されます。

基本の使いかた

美肌保湿運転について

- 美肌保湿冷房、美肌保湿暖房から選べます。
- 冷房・除湿冷房・暖房・加湿暖房運転より湿度が高めになる運転を行います。
- 湿度は変えられません。
- 風向の初期設定は風エリア(全エリア設定)ですが、美肌保湿運転前に風エリアを設定していると、そのときの風エリア設定になります。▶24, 25ページ
- 美肌保湿冷房運転のとき、運転を開始してもすぐに風が出ません。(室内ユニットにこもった二オイが出るのを抑えるため。)▶23ページ
- 美肌保湿運転を取り消したとき、美肌保湿運転時の風向設定で運転を続けます。
- 運転音はやや大きくなります。

■ 風量を変えたいとき

- 風量は自動になり、変えられません。

■ 風向を変えたいとき ▶22~25ページ

■ 温度を変えたいとき ▶14~17ページ

■ 停止したいとき

運転/停止 を押す。

- 本体の運転ランプが消灯します。
- 次回 **運転/停止** を押すと前回と同じ内容で運転します。(リモコンの電池を交換するまで、前回運転内容は消えません。)
- お好みに合わないときはダイレクト運転ボタンで運転モードを変えてください。▶14~17ページ

風を調節する

風量調節

風向調節

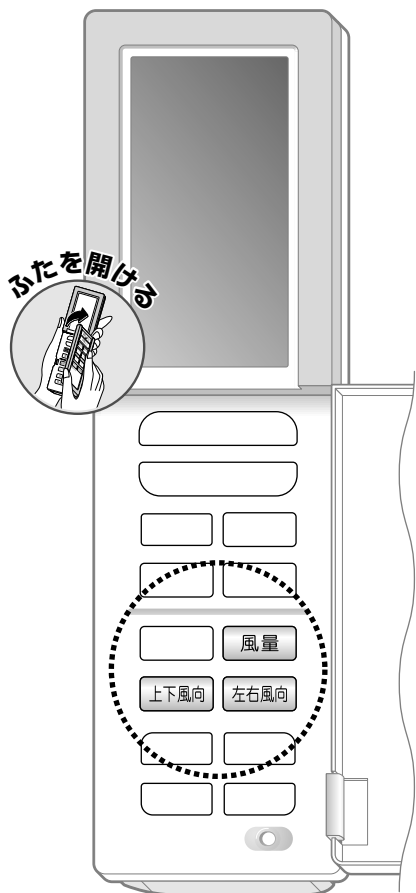

風量調節

風量 を押す。

●最初に現在設定を表示し、押すごとに風量表示が切り換わります。

運転モード	風量設定
快適エコ自動	自動・しずか※
もっとエコ自動	
除湿	自動
除湿冷房	
美肌保湿冷房	
美肌保湿暖房	
冷房	自動・しずか・1から5まで (5段階設定)
暖房	
加湿暖房	
加湿	
空気清浄	
換気	



※快適エコ自動・もっとエコ自動のとき、エアコンが選んだ気流設定で運転していると、風向制御を優先して風量を少し高めに設定するため、風量設定を「しずか」に変更しても風量が低下しない場合があります。

風向調節

■上下の風向を変えたいとき

運転中に **上下風向** を押す。

フラップが上下に動きます。

●もう一度 **上下風向** を押すと固定されます。

■左右の風向を変えたいとき

運転中に **左右風向** を押す。

ルーバーが左右に動き、左右のサイドフラップが開きます。

●もう一度 **左右風向** を押すと固定され、ルーバーの停止位置により左右のサイドフラップが閉じます。
23ページの「左右の風向調節とサイドフラップについて」をご参照ください。

■上下左右気流にしたいとき

お部屋の空気を上下・左右に循環させ、温度ムラを少なくします。

運転中に上下風向と左右風向を設定する。

フラップとルーバーが交互に動き、左右のサイドフラップが開きます。

●取り消したいとき
上下風向 または **左右風向** を押す。

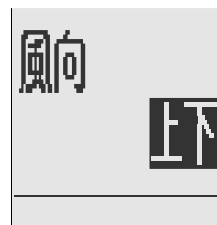

風量調節について

- 「しずか」、「1」など少ない風量では、十分冷えない、暖まらない、湿度が合わないことがあります。
- 下記の運転中は風量が「自動」になります。

水で脱臭、カビショック、へや干し、けつろ防止

- パワフル・ロング運転のときは、風量調節できません。
- 冷房、暖房、加湿暖房運転で風量設定「自動」を選んだ場合、室内の状況に応じて「1～4」の風量設定を自動で切り換えます。「5」には切り換えませんので、室内の温度が非常に高い場合や低い場合などには、十分冷えない、暖まらない場合があります。
- 風量設定が「自動」のとき、除湿・冷房運転を開始すると、室内ユニットにこもったイヤなニオイが出るのを抑える機能が働くため、すぐに風が出ません。約40秒お待ちください。(快適エコ自動で除湿、除湿冷房が選択された場合、およびもっとエコ自動で冷房が選択された場合も含む。)

風向調節について

- 風向調節は必ずリモコンで行ってください。フラップ・ルーバー、サイドフラップを無理に手で操作すると、正しく動かなくなることがあります。
- 上下風向設定時のフラップの向き(横から見た図)
- サイドからの気流について

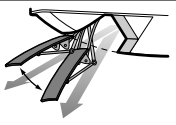
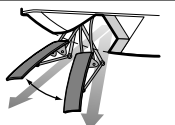
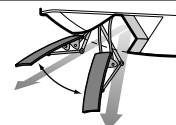
冷房・除湿冷房・除湿	暖房・加湿暖房・加湿	換気・空気清浄
		

サイドフラップが開くと、横吹出口と、フラップとサイドフラップの間から風が出ます。
 ※横吹出口からの風は、ルーバーが吹出口方向に向いているときに吹出します。

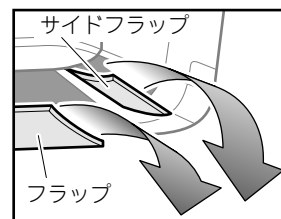

●左右の風向調節とサイドフラップについて 据付位置設定が「中央」の場合 ▶45ページ

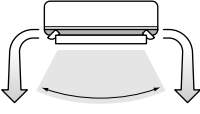
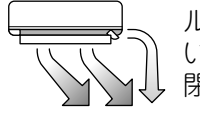
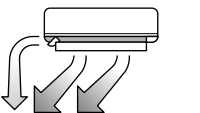
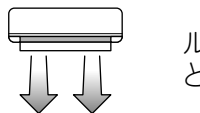
	ルーバーが動いているとき両方のサイドフラップが開きます。サイドからの風は、ルーバーが吹出口方向に向いているときに吹出します。		ルーバーが右寄り固定されているとき左のサイドフラップは閉じます。
	ルーバーが左寄り固定されているとき右のサイドフラップは閉じます。		ルーバーが正面で固定されているときサイドフラップは閉じます。

据付位置設定と左右吹き設定により、フラップ、ルーバー、サイドフラップの動きが制限されます。▶44, 45ページ

お知らせ

- 室内温度が設定温度よりも高く(低く)なり、室外ユニットが停止している間、吹出口からの風量が低めになるとフラップ、ルーバーは停止します。上下、または上下左右気流を設定しているときは、フラップが吹出口からの風をさえぎる位置まで移動して停止します。

■快適エコ運転の場合 ▶18, 19ページ

- 快適エコ運転開始時に風エリア、および上下風向を設定していないとき、または運転中に風エリアを途中で取り消したときは下記の気流設定になります。上下風向を設定していて、途中で止めたとき、フラップはその角度で固定されます。

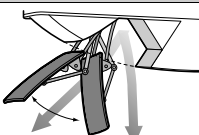
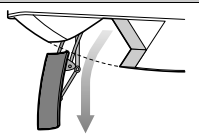
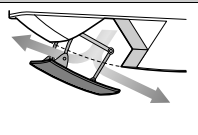
快適エコ運転時のフラップの向き(横から見た図)		
冷房・除湿冷房	暖房・加湿暖房	除湿
		
冷気がときどきあたるように不規則なリズムで上下に動きます。	暖気を真下に吹き下ろし、足元を暖めます。	風をフラップでさえぎり風があたりにくい空間を作り出します。

風を調節する

風エリア

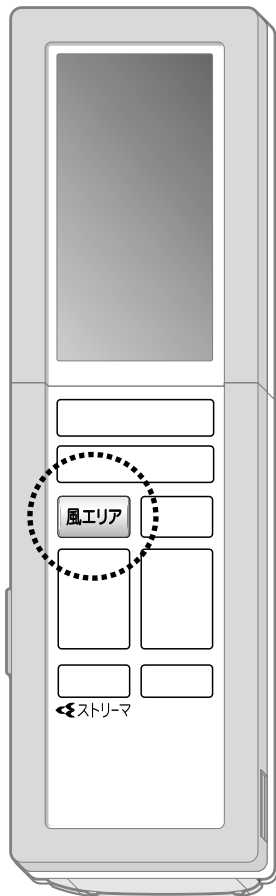

風エリア

部屋の中で主に空調したいエリアを設定することができます。
包み込む気流で、風を感じない空間を作り出します。
体に直接風をあてたくない場合におすすめです。

運転中に **風エリア** を押す。

- フラップ、ルーバーが固定され、サイドフラップが開きます。
- 風エリアを押すごとに風エリアが変わります。

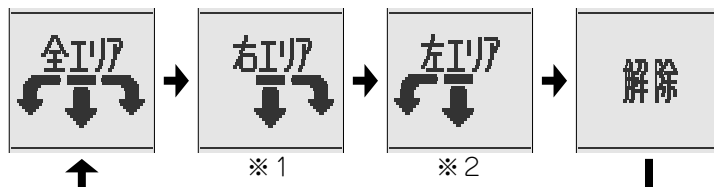

※1 据付位置設定が「右すみ」のとき表示されません。

※2 据付位置設定が「左すみ」のとき表示されません。

据付位置について ▶44, 45ページ

■風量を変えたいとき ▶22, 23ページ

■取り消したいとき

風エリア を押して解除を選択する。

- フラップ、ルーバーが風エリア設定前の位置まで移動して停止します。ルーバーの停止位置によって、サイドフラップが閉じます。
- 快適エコ運転中は、自動で上下の気流設定を選びます。▶23ページ

お知らせ

- **上下風向** または **左右風向** を押すと風エリアは取り消され、設定した風向で運転します。
- **左右風向** を押すとルーバーは風エリア設定時の位置から移動しますが、上下風向(フラップの向き)は風エリアの角度が継続されます。ただし、快適エコ運転時は風エリアおよび上下風向を設定していないときのフラップの向きになります。▶23ページ

風エリアについて

- 運転モードと据付位置の設定によって、フラップ(上下風向調節羽根)、ルーバー(左右風向調節羽根)は風が直接あたりにくい角度で固定されます。
- 風量が弱いときは、サイドからの風を感じなくなることがあります。
- 風エリアを設定すると高温風・パワフル・ロング運転が取り消されます。
- 下記の運転中は風エリアを設定できません。

水で脱臭、カビショック、へや干し、けつろ防止

■据付位置と左右気流について

据付位置によって、左右の気流エリアが変わります。

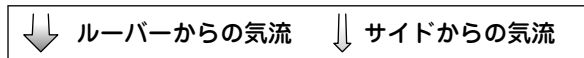

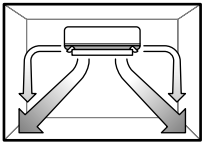
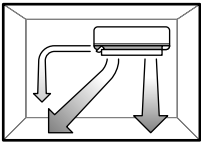
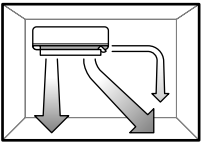
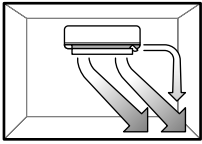
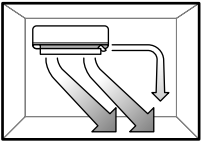
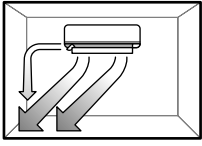
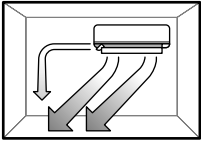
風エリア	据付位置	「中央」設定時	「右すみ」設定時 右のサイドフラップは 開きません。	「左すみ」設定時 左のサイドフラップは 開きません。
全エリア お部屋の左右に 風を吹き分けます。				
右エリア お部屋の右寄りに 風を吹き出します。			設定できません	
左エリア お部屋の左寄りに 風を吹き出します。				設定できません

- 風エリアは、気流を左右に振り分けるため、縦長のお部屋で使用されるとお部屋の奥まで気流が届きにくく、お部屋全体が十分に冷えない、暖まらない場合があります。
 風向調節、風量調節 ▶22ページにて調節していただくか、ロング気流 ▶26ページをお使いください。
 また、左右吹き ▶44ページを「切」に設定していただき、左右の振り分け幅を狭くしてお使いいただくこともできます。

■風エリア設定時の運転モードと上下気流について

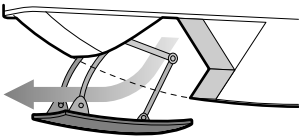
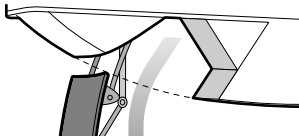
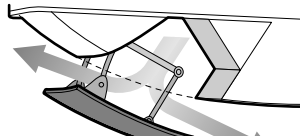
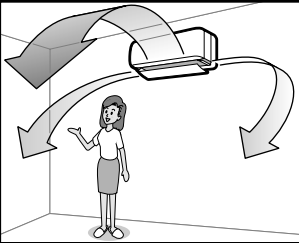
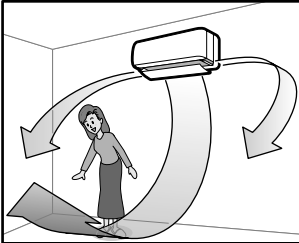
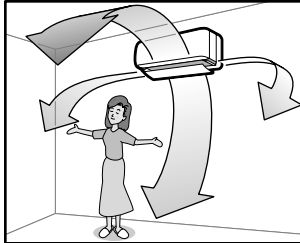
	冷房・除湿冷房・美肌保湿冷房	暖房・加湿暖房・美肌保湿暖房	除湿・加湿・換気・空気清浄
フラップの向き (横から見た図)			
	冷気をすくい上げて、人に直接あたらないようにします。	暖気を真下に吹き下ろし、足元を暖めます。	風をフラップでさえぎり、風があたりにくい空間を作り出します。
気流イメージ 据付位置を「中央」、 風エリアを「全エリア」 で運転した場合			

冷房・暖房能力をパワーアップする

高温風運転

パワフル

ロング

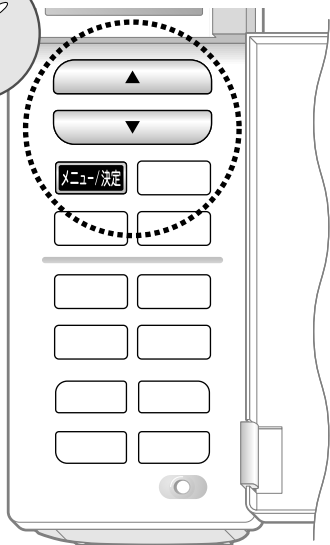

■温度を変えたいとき

- 高温風、パワフル運転時は温度を変えることができません。
- ロング運転時は **▶14～17ページ**

■風量を変えたいとき

- 風量は自動になり、変えられません。

■風向を変えたいとき

▶22, 23ページ

- ロング運転時は、上下風向は固定されます。
- ロング運転時は、上下風向を変更するとロング運転が取り消されます。

■取り消したいとき

<高温風運転時>

手順**1～2**を行い、**3**で**切**を選択し、**メニュー/決定**を押す。

- もとの運転モードに戻ります。

<パワフル・ロング運転時>

手順**1～3**を行い、**4**で**切**を選択し、**メニュー/決定**を押す。

- もとの運転モードに戻ります。

高温風運転

1 暖房運転中に **メニュー/決定** を押す。

- 停止中は選択できません。

2  で **高温風** を選択し、**メニュー/決定** を押す。



気流設定を選択する

1 運転中に **メニュー/決定** を押す。

- 停止中は選択できません。

2  で **気流設定** を選択し、**メニュー/決定** を押す。



3  で設定したい気流を選択し、**メニュー/決定** を押す。

4  で **入** を選択し、**メニュー/決定** を押す。

お知らせ

■パワフル・ロング運転について

- 運転音は大きくなります。
- 通常の暖房運転より風量が大きく、吹き出す風の温度が低めになる場合があるため、運転開始後しばらくは十分な暖かさを感じられないことがあります。

通常の暖房運転より温度が高く、風量を抑えた風が出ます。室内温度が適切なき、一時的にぬくもりを感じたい場合におすすめです。

高温風

3  で **入** を選択し、**メニュー/決定** を押す。

- 風量自動に固定されます。
- 暖房、加湿暖房、美肌保湿暖房のとき設定が可能です。
- 20分間で、もとの運転モードにもどります。



パワーアップした冷房・暖房ですばやくお部屋を冷やしたり、暖めたりすることができます。夏の暑い日の帰宅時・冬の寒さの厳しい日などにおすすめです。

パワフル

手順3で **パワフル** を選択し、**メニュー/決定** を押す。

- パワフル運転を設定すると下記の運転になります。
 - 冷房・除湿冷房・美肌保湿冷房運転時 → 急冷房
 - 暖房・加湿暖房・美肌保湿暖房運転時 → 急暖房

■フラップの向き (横から見た図)

パワフル運転開始時、上下風向を設定していないときは右図の角度となります。

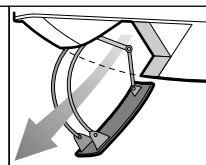

風の届く距離が長くなる風量、風向設定です。お部屋の端まで風を届けたい場合におすすめです。

ロング

手順3で **ロング** を選択し、**メニュー/決定** を押す。

- ロング運転を設定すると下記の運転になります。
 - 冷房・除湿冷房・美肌保湿冷房運転時 → ロング冷房
 - 暖房・加湿暖房・美肌保湿暖房運転時 → ロング暖房

■フラップの向きと運転モード(横から見た図)

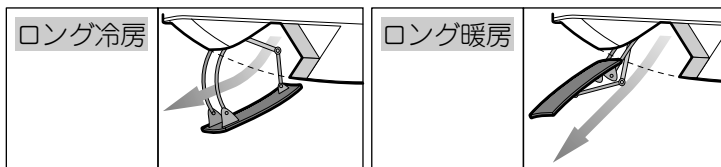

高温風運転について

- 風エリア設定は解除されます。
- 風量が低めに設定されているため、室内の温度が低い場合には、お部屋全体が十分に暖まらない場合があります。
- 風エリア** を押しても、高温風運転は取り消されません。▶24, 25ページ
- 高温風運転中に **運転/停止** を押すと、高温風運転は解除され、運転を停止します。再度、**運転/停止** を押すと高温風運転前の運転モードで運転を再開します。

パワフル運転について

- パワフル運転開始時、上下風向を設定していないときフラップは風量が最大となる角度になります。このときパワフル運転を取り消してもフラップの角度は変わりません。お好みに合わないときは **上下風向** で上下風向を変えてください。▶22, 23ページ
- 設定温度を変更することはできません。設定温度は急冷房時18℃、急暖房時30℃になります。

ロング運転について

- パワフル運転と同じ風量設定になります。

- 下記の運転中はパワフル運転、ロング運転を設定できません。

快適エコ、除湿、加湿、空気清浄、換気、水で脱臭、カビショック、へや干し、けつろ防止

- パワフル・ロング運転中に **運転/停止** を押すと、パワフル・ロング運転は解除され、運転を停止します。再度、**運転/停止** を押すとパワフル・ロング運転前の運転モードで運転を再開します。
- 風エリア** を押してもパワフル運転、ロング運転は取り消されません。▶24ページ

タイマーを使う

切タイマー

時刻入タイマー

時刻切タイマー

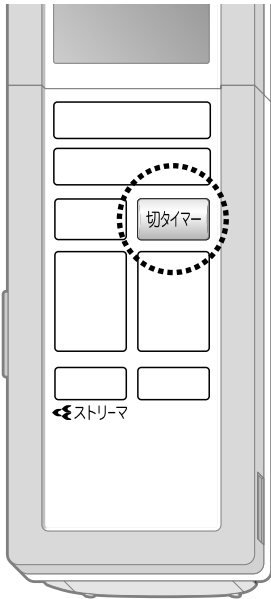

ふたを開ける

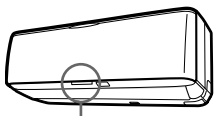
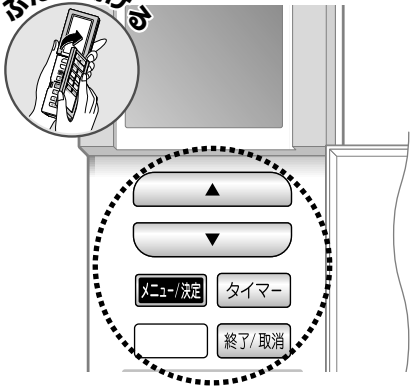

タイマーランプ

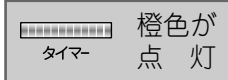

オレンジが
点灯

お願い

次のような場合には、タイマーの再設定をしてください。

- 電源プラグをコンセントから抜いたとき
- 停電したとき
- ブレーカーが作動したとき
- リモコンの電池を交換したとき

切タイマー

運転停止までの残り時間を設定します。
1回だけの運転ですので、都度設定してください。

切タイマー を押す。

- 押すごとに30分きざみで変わります。
30分～9時間30分まで設定できます。

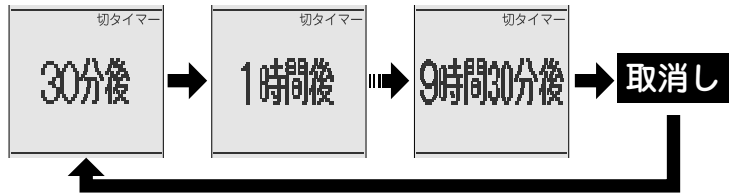

時刻タイマーを設定する

運転を開始、停止する時刻を設定します。
設定時刻にタイマー運転を毎日行うか
1回だけ行うか選択できます。

1 現在時刻が合っていることを確認し、
タイマー を押す。

- 合っていない場合は、時刻を合わせます。▶11ページ

2 **▲** / **▼** で設定したいタイマーを
選択し、**メニュー/決定** を押す。

3 毎日に設定する場合
▲ / **▼** で **毎日** を
選択し、**メニュー/決定** を押す。

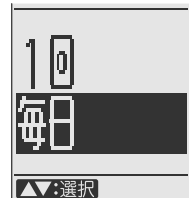

4 時刻切タイマーを23:30に設定する場合
▲ / **▼** で時刻を
選択し、**メニュー/決定** を押す。

- **▲** / **▼** を押すごとに

10分ずつ変わり、押し続けると連続で変わります。



お目覚めの時間、
帰宅時間などに合わせて
ご使用になると便利です。

時刻入 タイマー

手順**2**で **時刻入タイマー** を選択し、

メニュー/決定 を押す。

- 毎日タイマー設定時に長期間外出などで使用しない場合は、毎日タイマーを取り消してください。

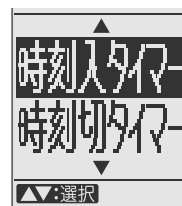

おやすみ前などに
ご使用になると便利です。

時刻切 タイマー

手順**2**で **時刻切タイマー** を選択し、

メニュー/決定 を押す。

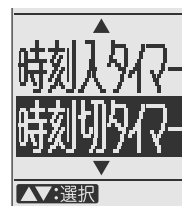

■時刻タイマーを変更したいとき

手順**1**~**2**を行い、**予約時刻変更** を選択し、**メニュー/決定** を押す。
時刻を変更し、**メニュー/決定** を押す。

- 1回タイマー、毎日タイマーを変更したいときは、一度タイマー設定を取り消してから再度設定してください。

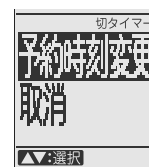

■どちらかの時刻タイマーを取り消したいとき

手順**1**~**2**を行い、**取消** を選択し、**メニュー/決定** を押す。

■すべてのタイマーを取り消したいとき **終了/取消** を押す。

すべての時刻タイマーを取り消したい場合は、
手順**1**を行い、**2**で **タイマー取消** を選択し、**メニュー/決定** を押す。

- 本体のタイマーランプが消灯します。

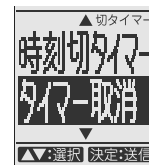
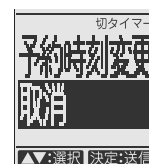

タイマーについて

- 切タイマー、時刻切タイマーは時刻入タイマーと同時に設定できます。
- 切タイマー設定中に **切タイマー** を押すと、現在の設定時間が表示されます。
- 時刻入タイマーを予約すると、その時刻にリモコンの設定温度となるように、最長約1時間前から運転を始めます。
- 運転停止する時間が、切タイマー、時刻切タイマーの設定時間からずれることがあります。
- 時刻タイマーを予約すると、同じ時刻が次回も記憶されています。(リモコンの電池を交換すると、記憶内容は消えます。)
- 時刻入タイマー(1回)設定中に快眠運転を設定すると、時刻入タイマーは解除されます。
- 切タイマー、時刻切タイマー(1回)設定中にハウスキープを設定すると、タイマー設定は解除され、ハウスキープ運転を行います。
- 切タイマーと時刻切タイマー(1回)を同時に設定すると、後から設定した方が優先されます。
- 快眠運転設定中は時刻入タイマーを設定できません。
- ハウスキープ設定中は切タイマー、時刻切タイマーを設定できません。

組合せ予約について

- 切タイマーまたは時刻切タイマーと、時刻入タイマーを組み合わせると予約ができます。下記の例を参考にしてください。

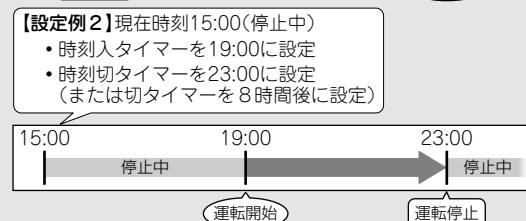
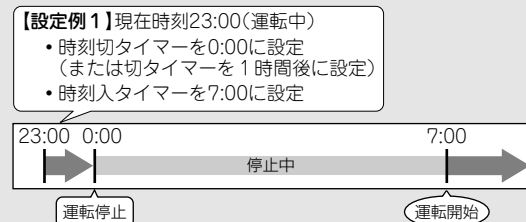

快眠をサポートする

快眠運転

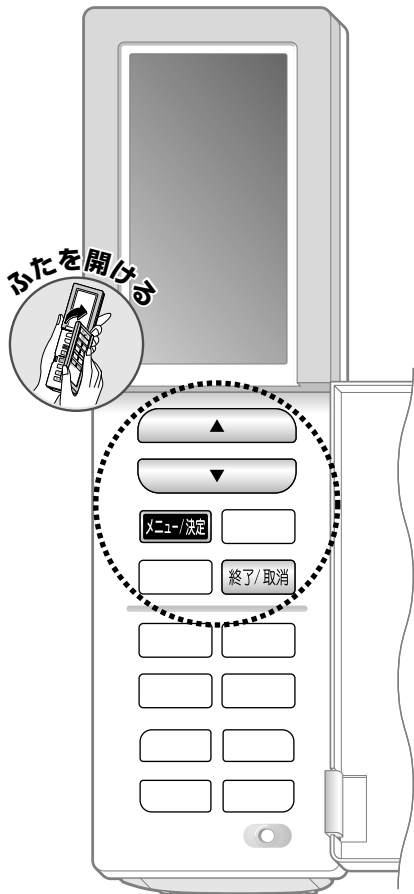

快眠運転

室内の温度と湿度をコントロールして、
快い眠りとさわやかな目覚めをサポートします。

1 現在時刻が合っていることを確認し、
メニュー/決定 を押す。

- 合っていない場合は、時刻を合わせます。▶11ページ

2 で
快眠コース を選択し、
メニュー/決定 を押す。

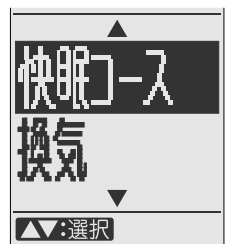

3 除湿冷房快眠で6:00に起床する場合
 で

除湿冷房快眠 を選択し、
メニュー/決定 を押す。

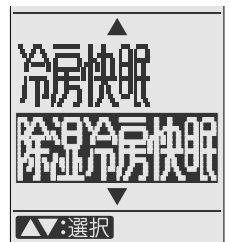

冷房快眠、除湿冷房快眠、美肌冷房快眠、暖房快眠、
加湿暖房快眠、美肌暖房快眠から選べます。

4 で起床時間に
合わせて、**メニュー/決定** を押す。



- を押すごとに10分ずつ

変わり、押し続けると連続で変わります。

- 本体の運転ランプが点灯します。
- 風エリアが設定されます。

■風向を変えたいとき ▶22~25ページ

■起床時間を変更したいとき

快眠運転中に で運転時間を変更する。

- を押すごとに10分ずつ変わり、
押し続けると連続で変わります。
- 上記の手順**1~4**を繰り返して変更することもできます。

■停止したいとき

運転/停止 を押す。

- 本体の運転ランプが消灯します。

■取り消したいとき

終了/取消 を押す。

- 取り消し後は、リモコン表示内容で運転
を続けます。

快眠運転について

- 一度快眠運転を行うと、設定時刻は次回も記憶されています。
(リモコンの電池を交換すると、設定時刻は消えます。)

〈快眠運転の上手な使いかた〉

- 快眠運転は、約3時間かけて設定温度を2℃下げていき、設定時刻の約1時間前から設定温度を1℃上げていきます。(V字型温度制御)
4時間以上の睡眠時間になるように起床時間を設定することをおすすめします。

快眠運転の制御について

(睡眠時間6時間の場合)

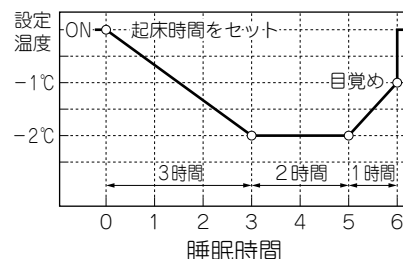

- 風向設定は風エリア(全エリア設定)になります。
快眠運転前に風エリアを設定していたときは、そのときの風エリア設定になります。
お好みに合わないときは風向を変えてください。▶22, 23ページ
- 快眠運転を取り消したとき、快眠運転時の風向設定で運転を続けます。
- 現在時刻が設定されていないときは快眠運転を設定できません。
- 快眠運転中に、切タイマー・時刻切タイマーが動作した場合、運転は停止します。
- 終了後は、リモコン表示内容で運転を続けます。
標準設定時は、下表の湿度設定に戻ります。

	除湿自動入	除湿自動切
除湿冷房	55%	標準
加湿暖房	45%	

快眠運転の内容について

- 運転内容によって湿度制御が異なります。シーズンに合わせたお好みの設定を選択できます。

メニュー	設定温度	設定湿度[*1]	湿度制御内容
冷房快眠	18℃～32℃の範囲で設定できます。 〈おすすめ設定温度〉 26℃～29℃ (設定温度を下げすぎると寝冷えのおそれがあります。)	切	湿度制御はしません。
除湿冷房快眠		標準	標準の制御をします。[*2]
美肌冷房快眠		—	高湿度を保ちます。
暖房快眠	14℃～30℃の範囲で設定できます。	切	湿度制御はしません。
美肌暖房快眠		—	高湿度を保ちます。
加湿暖房快眠		標準	標準の制御をします。[*2]

[*1] 設定湿度は変更できません。
メニューから運転内容を選択してください。

[*2] 標準の制御について

標準…運転モード、設定温度から決定した湿度
(睡眠時間6時間の場合)

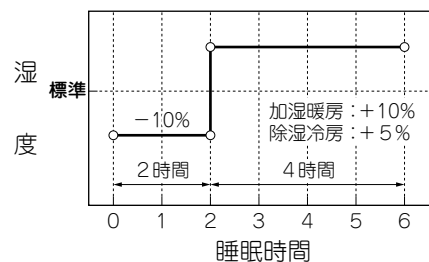

加湿暖房快眠運転について

- 加湿暖房快眠運転は、快眠に最適な温度・湿度を制御します。
設定温度は22℃以下にし、就寝時は低湿度、起床時は高湿度を保ちます。

屋外の新鮮な空気を取り入れる

換 気

換気連動設定

連続(24時間)換気

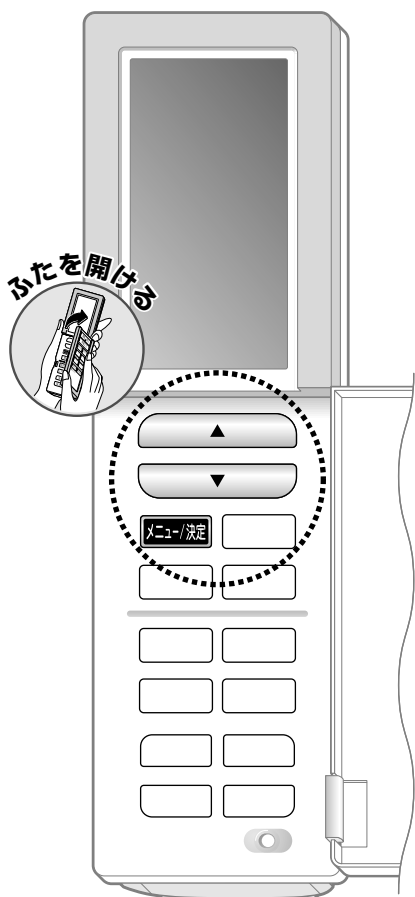

設定方法

1 **メニュー/決定** を押す。

2 **▲** / **▼** で設定したい内容を選択し、**メニュー/決定** を押す。

3 **▲** / **▼** で設定したいモードを選択し、**メニュー/決定** を押す。

■ 風量・風向を変えたいとき ▶22~25ページ

■ 換気を停止したいとき

運転/停止 を押す。

● 再度運転したいときは、**運転/停止** を押します。

換気設備として使用できます。
リモコン操作などで
運転を停止していても
換気運転を行います。

連続(24時間)換気

1 **メニュー/決定** を約5秒間押す。

2 **24時間換気** を選択し、**メニュー/決定** を押す。

3 **入** を選択し、**メニュー/決定** を押す。

- 初期設定は「切」です。
- 設定を取り消すときは手順3で「切」を選択します。
- 「24時間換気」以外のメニューは使用しないでください。
エアコンが正常に動作しなくなることがあります。



屋外の新鮮な空気を取り入れて、
お部屋の空気をきれいにします。

換 気

手順**2**で**換気**を選択し、

メニュー/決定を押す。

換気自動を選択する場合

手順**3**で**換気自動**を選択し、

メニュー/決定を押す。

- 換気強め、換気自動から選べます。
- 本体の運転ランプが点灯します。



冷房・暖房などの運転中に
換気運転を連動させる
ことができます。

換気連動設定

手順**2**で**換気連動設定**を選択し、

メニュー/決定を押す。

強を選択する場合

手順**3**で**強**を選択し、**メニュー/決定**を押す。

- 初期設定は「切」です。
- 強、自動、切から選べます。
- 設定を取り消すときは手順**3**で「切」を選択します。

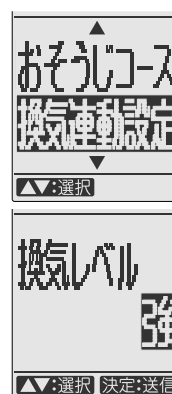

換気運転について

- 屋外の新鮮な空気を取り入れるため、屋外の音が響いたり、ニオイを吸い込んだりすることがあります。また、運転音はやや大きくなります。
- 屋外温度・湿度により運転音が変わる場合があります。
- 「換気強め」の場合、換気量は最大量に固定されます。「換気自動」の場合でも、設定風量によっては「換気強め」と同じ換気量になる場合があります。

換気連動設定について

- 換気運転以外の運転と換気を併用するための設定です。換気運転中(停止中も含む)は変更できません。

連続(24時間)換気について

- このエアコンは、建物側の適切な排気口などとの組合せで、建築基準法に定められた第二種機械換気設備として2.2kWは10畳まで、2.5~3.6kWは12畳まで、4.0~7.1kWタイプは16畳までのお部屋で使用できます。(天井高さ2.4m)第二種機械換気設備として使用する場合は連続(24時間)換気の設定が必要です。
- フィルター自動掃除が「入」のとき、24時間以上、通常のエアコン運転を停止していると、連続(24時間)換気運転を中断してフィルター掃除運転(約4分間)を行います。終了後、連続(24時間)換気運転に復帰します。

▶50, 51ページ

- 建築基準法に定められた第二種機械換気設備としてご使用の場合は、連続(24時間)換気運転を止めないでください。

長時間停止した場合、屋内空気循環が悪化し、法律で定める基準を満たさない場合があります。

- 下記の運転中は、連続(24時間)換気を設定できません。

高温風、パワフル、ロング、快眠、水で脱臭、カビショック、へや干し、けつろ防止

お知らせ

換気運転について

- 温度・湿度は変わりません。
- お好みに合わないときは、ダイレクト運転ボタンで運転モードを変えてください。▶14~17ページ

連続(24時間)換気について

- 連続(24時間)換気運転は、リモコンの操作に関係なく連続して換気運転を行います。
- 連続(24時間)換気運転は、電源プラグをコンセントに差し込む、またはブレーカーを入れると自動的に運転します。(本体の運転ランプは消灯したままです。リモコン表示もしません。)
- 連続(24時間)換気運転を単独で行っているときは、ストリーマ空気清浄運転できません。

留守中のお部屋を快適に保つ

水で脱臭 カビショック

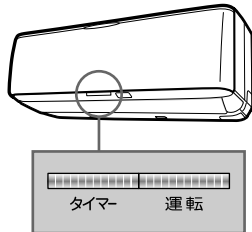
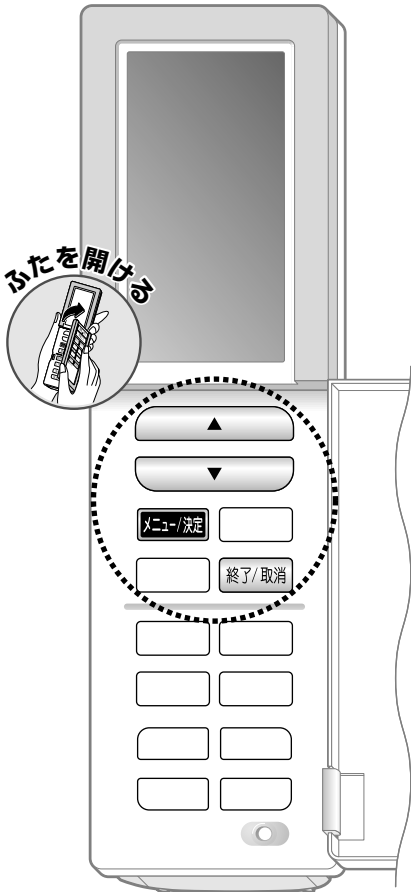

- 本体のタイマーランプと運転ランプが点灯します。

ハウスキーブを選択する

お部屋に人がいないときに
ご使用ください。

室内温度や湿度がお好みに合わないときがあります。
設定した時間を経過すると自動的に停止します。

1 **メニュー/決定** を押す。

2 で

ハウスキーブ を選択し、

メニュー/決定 を押す。



3 で設定したい運転を
選択し、**メニュー/決定** を押す。

4 水で脱臭の場合

で運転する時間を選択し、
メニュー/決定 を押す。

■風量を変えたいとき

- 風量は自動になり、変えられません。

■風向を変えたいとき **▶22, 23ページ**

■取り消したいとき

運転/停止 または **終了/取消** を押す。

お部屋にしみついた
ニオイを脱臭します。

水で脱臭

手順**3**で **水で脱臭** を選択し、

メニュー/決定 を押す。

●初期設定は「5時間」です。
範囲は5～8時間です。

■水で脱臭のしくみ

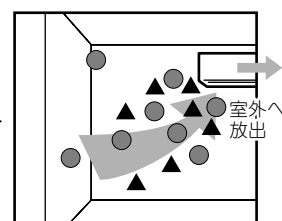
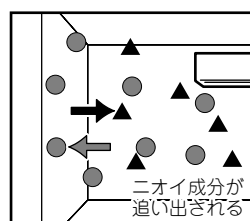
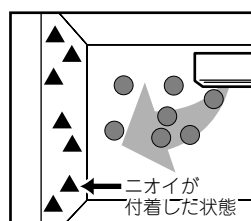

梅雨時や冬場など、
お部屋の湿度を急激に下げて
カビの発生を抑えます。

カビショック

手順**3**で **カビショック** を選択し、

メニュー/決定 を押す。

●3時間運転を行います。



水で脱臭について

- 室内温度に応じて、自動的に冷房・加湿・加湿暖房を選びます。最後に除湿運転を行います。
＜運転範囲＞屋外温度 1℃～40℃
- 「加湿と除湿」のチカラでお部屋の壁やカーテンに付着したニオイを脱臭します。
- 高湿度状態にして付着したニオイ成分を浮き立たせた後、除湿を行い、水に溶け込んだニオイ成分をドレンホースから水として排出します。
- 水溶性のニオイに対して効果を発揮します。
- 一時的に付着したニオイを軽減する機能であり、発生し続けるニオイ成分(建材・ペット臭など)はすべて除去できるわけではありません。
- 屋外温度、湿度によっては高湿度状態とならないことがあります。
- 運転途中で停止したときはお部屋にニオイが残ることがあります。
気になるときは、窓を開けて換気してください。

カビショックについて

- 屋外温度に応じて、自動的に除湿・暖房を選びます。
＜運転範囲＞屋外温度 40℃以下
- 冬場にカビショック運転を行うと、暖房運転にて室内温度を上昇させ、湿度を下げます。(お部屋の湿気を取る運転ではありません。室内温度は最大30℃まで上昇します。室内温度が高いときは、湿度が十分に下がらない場合があります。)

お知らせ

- 設定時間は記憶されません。
- 運転中に運転時間を変更することはできません。
- 上下風向を設定していないとき、風向は最適な角度に移動します。
- ハウスキープ設定中は、切タイマー、時刻切タイマーは設定できません。
- ハウスキープを設定すると、快眠運転、切タイマー、時刻切タイマー(1回)は解除されます。
- ハウスキープ中に時刻入タイマーで設定した時刻になると、ハウスキープ運転は中止し、通常の運転に切り換わります。
- カビショックについて
 - 一般的に湿度が60%以下の場合、カビの発育が抑制されると言われています。

留守中のお部屋を快適に保つ

へや干し けつる防止

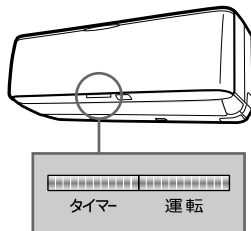
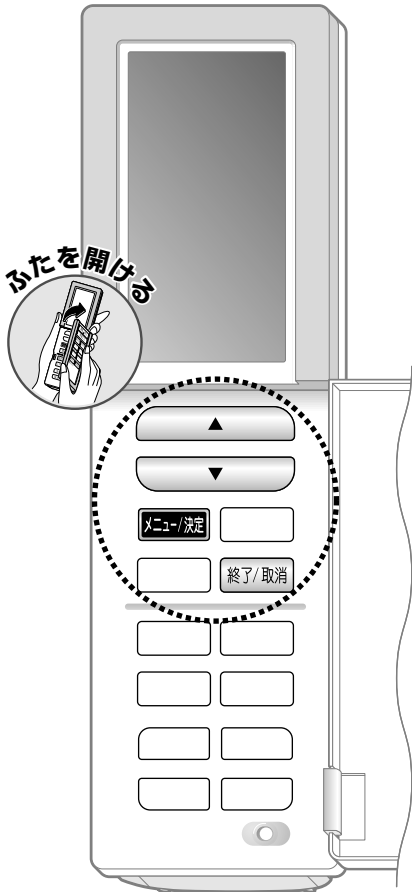

- 本体のタイマーランプと運転ランプが点灯します。

ハウスキーブを選択する

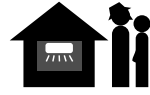
 お部屋に人がいないときにご使用ください。

室内温度や湿度がお好みに合わないときがあります。設定した時間を経過すると自動的に停止します。

1 **メニュー/決定** を押す。

2  で **ハウスキーブ** を選択し、**メニュー/決定** を押す。



3  で設定したい運転を選択し、**メニュー/決定** を押す。

4  で運転する時間を選択し、**メニュー/決定** を押す。

■運転中に時間を変更したいとき
運転中に  で時間を変更する。

- 押すごとに1時間ずつ、押し続けると連続で変わります。

■風量を変えたいとき

- 風量は自動になり、変えられません。

■風向を変えたいとき **▶22, 23ページ**

■取り消したいとき

運転/停止 または **終了/取消** を押す。

室内干しの洗濯物を
乾かします。

へや干し

手順**3**で **へや干し** を選択し、

メニュー/決定 を押す。

- 初期設定は「3時間」です。
範囲は1～9時間です。



暖房シーズンに窓や壁にできる
結露を抑えます。

お食事の後など、お部屋の
湿気が気になるときに
おすすめです。

けつろ防止

手順**3**で **けつろ防止** を選択し、

メニュー/決定 を押す。

- 初期設定は「2時間」です。
範囲は1～3時間です。



へや干しについて

- 室内・屋外温度に応じて、自動的に除湿・冷房・暖房を選びます。
<運転範囲>屋外温度 1℃～40℃
- へや干し運転中は洗濯物を乾かすのに適した温度になりますので、お好みに合わないことがあります。
- 洗濯物の量や衣服の生地によって、また、室内・屋外の温度・湿度によっては十分に乾かないことがあります。その場合はへや干し運転時間を延長してください。
- 冬にへや干し運転を行うと窓や壁に結露することがあります。

室内ユニットの吸込口、吹出口に洗濯物をかけないでください。能力低下や故障の原因になることがあります。

けつろ防止について

- けつろ防止運転中は冷房により室内温度が低下します。
- 結露するのを抑える機能です。すでに結露したものを除去する効果はありません。
- 室内・屋外温度が1℃以下では、けつろ防止運転は行いません。

お知らせ

- 設定時間は記憶されません。
- 上下風向を設定していないとき、風向は最適な角度に移動します。
- ハウスキープ設定中は、切タイマー、時刻切タイマーは設定できません。
- ハウスキープを設定すると、快眠運転、切タイマー、時刻切タイマー(1回)は解除されます。
- ハウスキープ中に時刻入タイマーで設定した時刻になると、ハウスキープ運転は中止し、通常の運転に切り換わります。

お部屋やエアコンの状況を知る

お知らせ

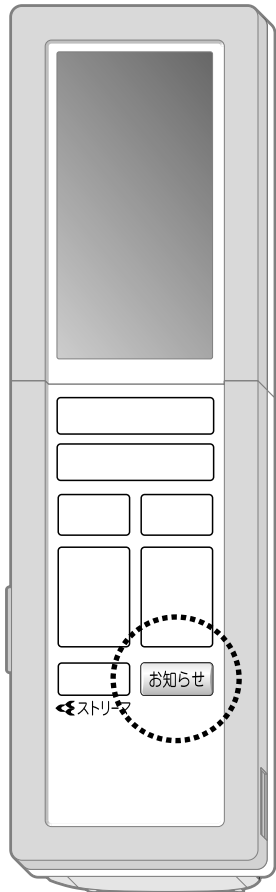

お知らせ

温度・湿度などの情報を表示します。
表示する室内・屋外温度、室内の湿度は
室内・室外ユニット付近のものです。
めやすとしてお使いください。

リモコンを本体に向けて

お知らせ を押す。

- **お知らせ** を押し、約2秒間リモコンを本体に向けておいてください。

表示例

冷房運転中、表示設定「電気代」、ナビ表示「入」の場合
お部屋の温度30℃、湿度70%のとき

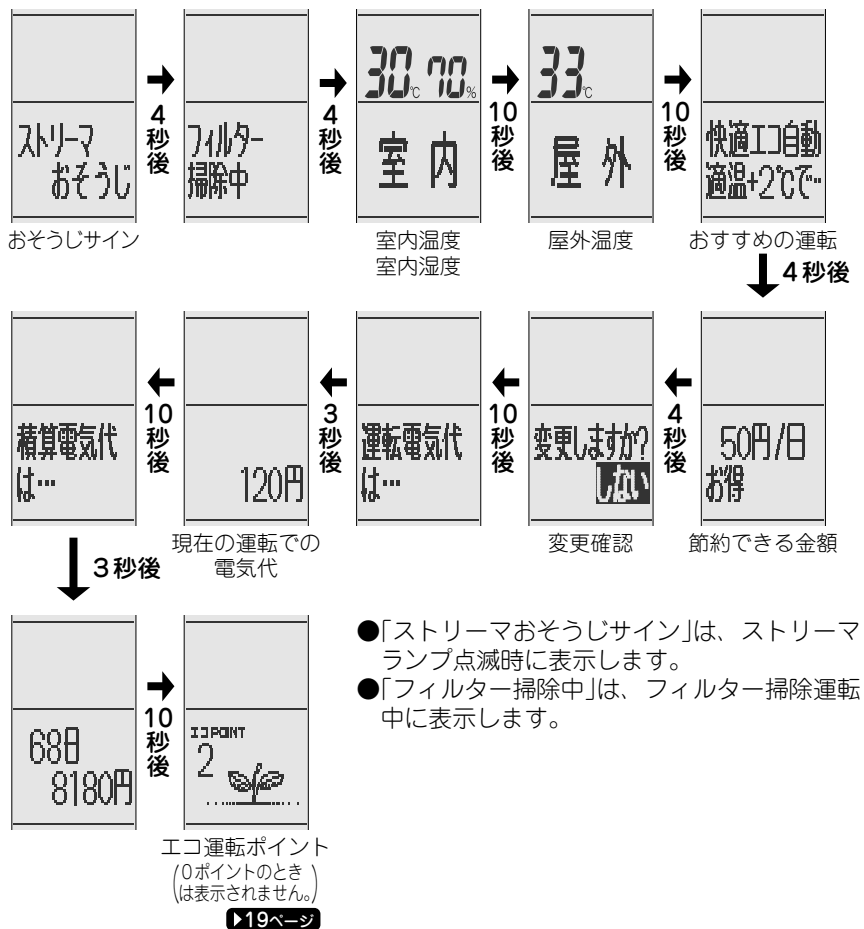

- 「ストリーマおそうじサイン」は、ストリーマランプ点滅時に表示します。
- 「フィルター掃除中」は、フィルター掃除運転中に表示します。

- **お知らせ** を押すごとに表示を切り換えることができます。

リモコン表示	内 容	リモコン表示	内 容
受信失敗 ▼ もう一度	正しく受信できていません。 リモコンを本体に向けて、 もう一度 お知らせ を押して ください。	フィルター 掃除中	フィルター掃除運転中に押すと 表示します。
		内部クリーン中	内部クリーン運転中に押すと 表示します。

お得な運転をお知らせする機能について

ナビ表示を「入」に設定していて、冷房・除湿冷房・暖房・加湿暖房運転中に、
お得な運転がある場合、下記のことをするとお知らせします。▶46ページ（快適エコ運転中は表示しません。）

- **お知らせ** を押したとき（他の情報の間でお知らせします）
- 運転開始時
- 温度を変更したとき

表示例

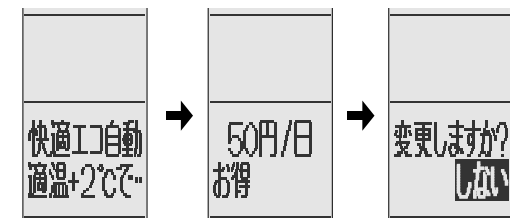

今と同じくらい
快適で、今より
お得な運転を
お知らせします

1日に節約
できる金額の
めやすを
お知らせします

変更しますか?
しない

- **↑** で **する** を選択し **メニュー/決定** を押すと、快適エコ運転に切り換わります。
- **↓** で **しない** を選択し **メニュー/決定** を押すと、

< **お知らせ** を押して上記お知らせを表示した場合 >

お知らせの続き（現在の運転での電気代）を表示します。

< 運転開始時、温度変更時に上記お知らせを表示した場合 >

通常の表示に戻ります。

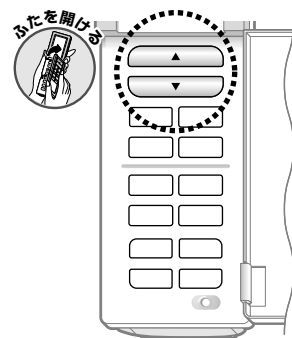

お知らせについて

- 室内・屋外温度、および室内の湿度は、室内・室外ユニットに搭載したセンサーで検知した温度・湿度から室内・室外ユニット近辺の温度・湿度を推測して表示しています。
表示内容が実際の温度・湿度とは異なる場合があります。めやすとしてお使いください。
- リモコンの設定内容と本体の運転内容が異なる状態で **お知らせ** を操作すると、リモコンの設定が本体側に反映されるため、リモコンの設定内容に合わせて本体側の動作が変化します。故障ではありません。
- 停止中など、屋外温度を検知できないときに **お知らせ** を押すと、屋外温度が[--]表示され、室内温度・湿度のみをお知らせします。もう一度 **お知らせ** を押してください。
- 表示できる室内・屋外温度の表示は-9℃~39℃です。
- 節約できる金額は、JIS C9612の条件で、集合住宅（鉄筋）洋室、南向き中間階、換気回数0.5回/hの冷暖房負荷を想定して、変更できる設定温度から算出しています。
実際の電気代とは異なる場合がありますので、めやすとしてご使用ください。

電力表示設定について

- 消費電力量は9999kWhまで積算表示します。9999kWhを超えると0kWh表示になります。
また使用日数も999日を超えると0日表示になります。（日数は本体の電源が入っている期間の積算）めやすとしてお使いください。電気代、CO₂排出量は、消費電力量から算出されます。
- 1kWh未満を切り捨てて表示します。1kWh未満のときは、電気代も0円、CO₂排出量も0.0kgとなります。
- 電気代、CO₂排出量、消費電力は1時間ごとに更新されるため、運転時間が1時間に満たないときは更新されません。
- CO₂排出量は、0.561kg/kWh（環境省平成20年度の電気事業者別実排出係数・調整後排出係数）より算出しています。

エアコンの設定を確認する

設定確認

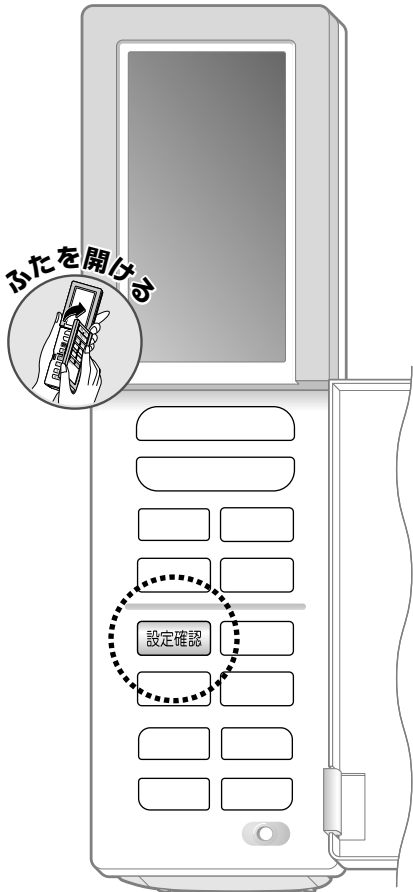

設定確認

現在の風量、風向、換気レベル、タイマー設定、24時間換気設定を確認できます。

リモコンを本体に向けて

設定確認 を押す。

- 押すごとに、風量→風向→換気レベル→タイマー設定→24時間換気設定の順で切り換わります。
- 設定確認中に他のボタンを押すと終了します。
- タイマー設定は、設定内容によって表示する画面が異なります。

表示例

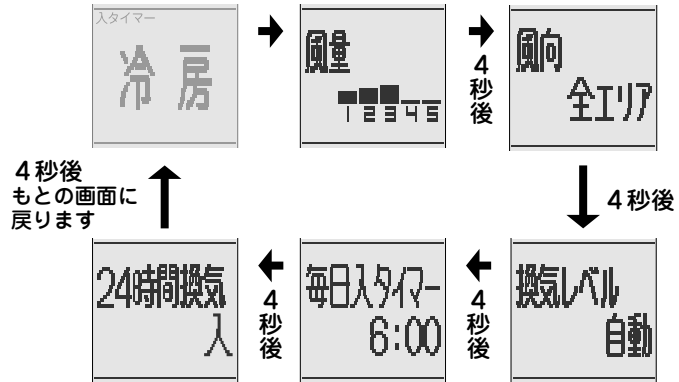

- 快適エコ自動運転中は運転モード、設定温度・湿度を表示し、もっとエコ自動運転中は運転モード、設定温度を表示します。受信に失敗すると「—」が表示されます。

表示例

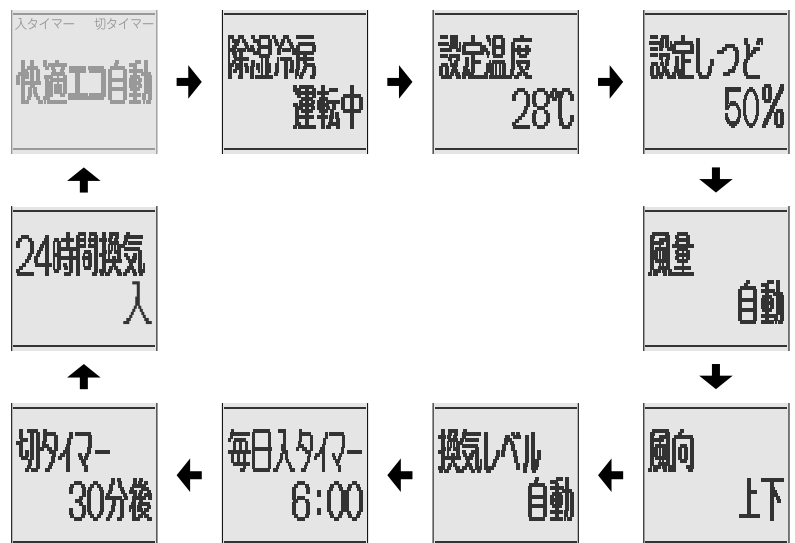

お子様の誤操作を防ぐ

チャイルドロック

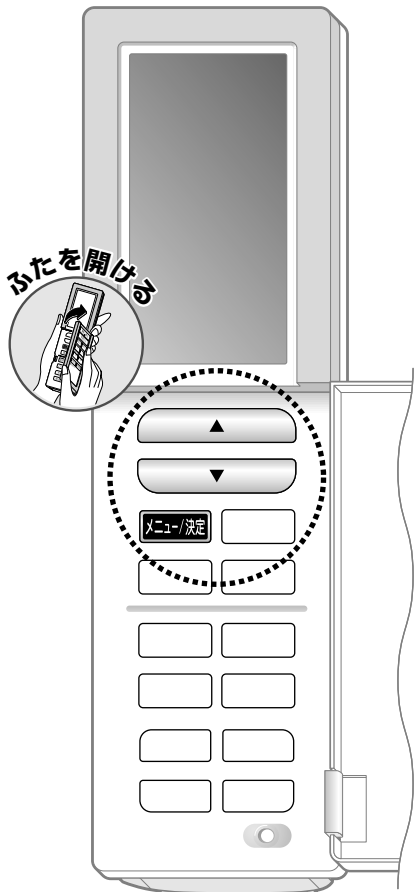

チャイルドロック

リモコンの操作を制御し、
お子様が誤って操作するのを防ぎます。

1 **メニュー/決定** を押す。

2  で
チャイルドロック を選択し、
メニュー/決定 を押す。



3 [決定 2 秒押しで設定] の
表示を確認し、**メニュー/決定** を
約 2 秒間押す。

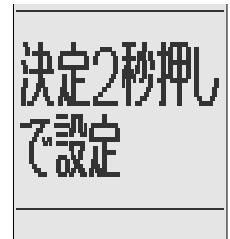

■解除したいとき

メニュー/決定 を押して
[決定 2 秒押しで解除] の表示を
確認し、**メニュー/決定** を約 2 秒間押す。

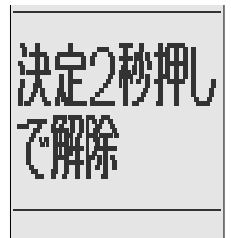

チャイルドロックについて

- チャイルドロック設定中は、



が表示され、**メニュー/決定** 以外のボタン操作はできません。

こんな機能もあります

除湿自動切換

ドライキープ

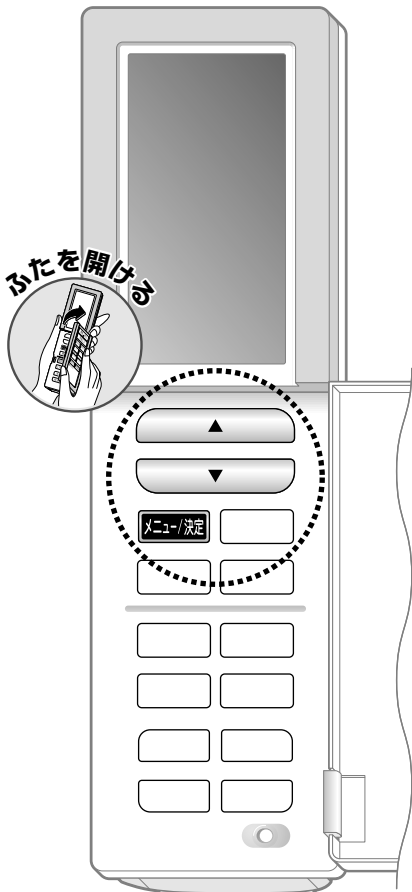

機能設定を選択する

1 **メニュー/決定** を押す。

2  で
機能設定 を選択し、
メニュー/決定 を押す。



3  で設定したい内容を
選択し、**メニュー/決定** を押す。

4  でお好みの内容を
選択し、**メニュー/決定** を押す。

湿度が高いときは除湿、
室内温度が高いときは
除湿冷房運転に自動的に
切り換え、お部屋の快適な
温度・湿度を保ちます。

除湿自動切換

手順**3**で **除湿自動切換** を選択し、
メニュー/決定 を押す。

手順**4**で **入** を選択し、**メニュー/決定** を押す。

- 初期設定は「入」です。
- 設定を取り消すときは手順**4**で「切」を選択します。
- 除湿自動切換を「切」に設定すると、除湿冷房時に湿度を切・
高め・標準※・低め・連続から選べます。
このとき、湿度を切にすると冷房運転になります。
※標準……運転モード、設定温度から決定した湿度
高め……標準より5%高めの湿度
低め……標準より5%低めの湿度
- 除湿**を押したとき、屋外温度10℃未満では、適切に換気を
制御し、外気を取り込んで室内の湿度を下げます。(給気除湿)



室内温度・湿度が
設定温度・湿度より低く
なったとき、室内ユニットの
ファンを停止して、お部屋の
快適な湿度を保ちます。

ドライキープ

手順**3**で **ドライキープ** を選択し、
メニュー/決定 を押す。

手順**4**で **入** を選択し、**メニュー/決定** を押す。

- 初期設定は「切」です。
- 除湿・除湿冷房・冷房運転時に動作します。
- 設定を取り消すときは手順**4**で「切」を選択します。



除湿自動切換について

- 除湿冷房運転から除湿運転に切り換わったとき、ニオイが発生する場合があります。

ドライキープについて

- 「入」設定で、除湿・除湿冷房・冷房運転時に室内温度・湿度が、設定温度・湿度より低くなると室外ユニットが停止します。
室外ユニットが停止している間は、室内ユニットのファンを停止して、お部屋の快適な湿度を保つ機能です。
- 「入」設定で、除湿・除湿冷房・冷房運転を開始すると、風量設定が「自動」以外の場合でも、室内ユニットにこもったイヤなニオイが出るのを抑える機能が働き、約40秒間、風が出ません。
- 室外ユニットが動き出す前に、設定温度よりも室内温度が上昇する場合があります。

こんな機能もあります

据付位置

左右吹き

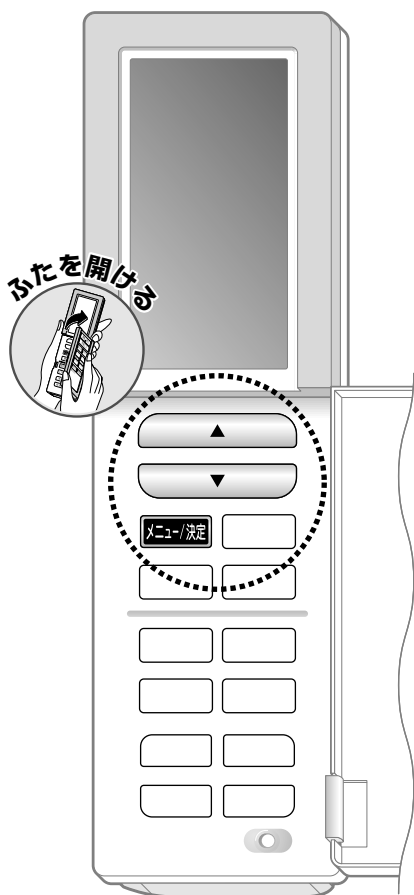

機能設定を選択する

1 **メニュー/決定** を押す。

2  で
機能設定 を選択し、
メニュー/決定 を押す。



3  で設定したい内容を
選択し、**メニュー/決定** を押す。

4  でお好みの内容を
選択し、**メニュー/決定** を押す。

エアコンの据付位置に合わせた気流コントロールを行います。

据付位置

手順**3**で **据付位置** を選択し、

メニュー/決定 を押す。

中央を選択する場合

手順**4**で **中央** を選択し、**メニュー/決定** を押す。

- 初期設定は「中央」です。
- 中央、左すみ、右すみから選べます。

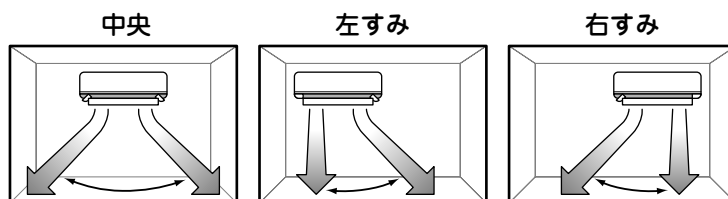

中央 左右風向が左右均等になります
左すみ 左右風向が右寄りになります
右すみ 左右風向が左寄りになります

- 据付位置の設定により、風エリア、および左右風向による左右風向範囲が変わります。▶22～25ページ

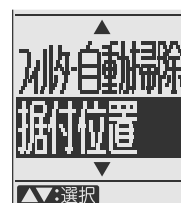

サイドからの風を出す／出さないを設定します。

左右吹き

手順**3**で **左右吹き** を選択し、

メニュー/決定 を押す。

手順**4**で **入** を選択し、**メニュー/決定** を押す。

- 初期設定は「入」です。
- 左右吹きの設定内容によって、風エリアおよび左右風向設定時の左右風向範囲が変わります。
- 設定を取り消すときは手順**4**で「切」を選択します。

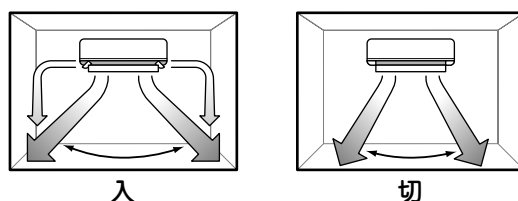

- サイドフラップを閉じます。
- 左右風向範囲が狭くなります。
- 風エリア設定時、除湿・換気・空気清浄運転のフラップの向きは冷房運転と同じに、加湿運転のフラップの向きは暖房運転と同じになります。

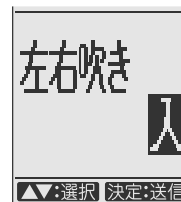

据付位置について

- 据付位置の設定を正しく行わないと、気流設定によっては、適切な室内温度制御ができなくなる場合があります。

左右吹きについて

- 室内ユニットの真横に障害物がある場合、「切」に設定してください。
- 左右吹きを「切」に設定すると、左右風向範囲が狭くなるため、風エリア設定時に気流が遠くまで届きます。縦長のお部屋で使われる場合などにもお使いいただけます。

表示や音量の設定を変える

ナビ表示

表示明るさ

音量

コントラスト

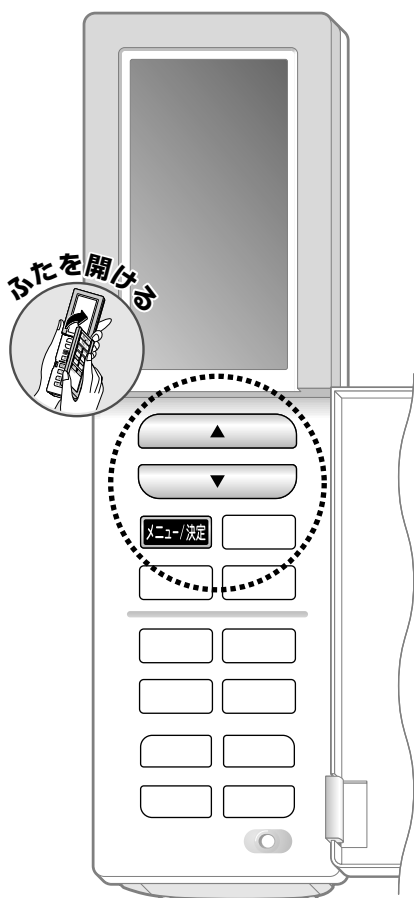

表示・音設定を選択する

1 **メニュー/決定** を押す。

2  で
表示・音設定 を選択し、
メニュー/決定 を押す。



3  で設定したい内容を選択し、**メニュー/決定** を押す。

4  でお好みの内容を選択し、**メニュー/決定** を押す。

お得な運転への案内表示を設定します。

ナビ表示

手順**3**で **ナビ表示** を選択し、

メニュー/決定 を押す。

手順**4**で **入** を選択し、**メニュー/決定** を押す。

- 初期設定は「切」です。
- ナビ表示の確認は、**お知らせ** を押してください。▶38, 39ページ
- ナビ表示は運転開始時および設定温度変更時にも表示されます。▶12, 15, 17ページ
- 設定を取り消すときは手順**4**で「切」を選択します。

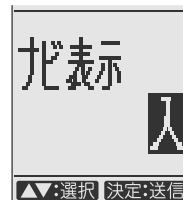
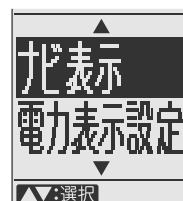

本体表示部のランプの明るさを切り換えます。

表示明るさ

手順**3**で **表示明るさ** を選択し、

メニュー/決定 を押す。

手順**4**で明るさを選択し、**メニュー/決定** を押す。

- 初期設定は「明」です。
- 明、暗、切から選べます。
明…通常 暗…暗め 切…消灯

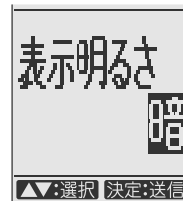
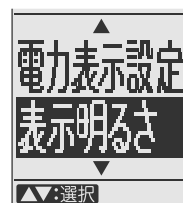

受信音の音量を設定します。

音量

手順**3**で **音量** を選択し、**メニュー/決定** を押す。

手順**4**で音量を選択し、**メニュー/決定** を押す。

- 初期設定は「小」です。
- 大、小、切から選べます。
大…大きい 小…通常 切…無音

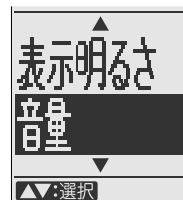

液晶の濃淡を設定します。

コントラスト

手順**3**で **コントラスト** を選択し、

メニュー/決定 を押す。

手順**4**でコントラストを選択し、

メニュー/決定 を押す。

- 初期設定は「3」です。
- コントラストは1～5から選べます。
数字が大きくなるほど表示は濃くなります。

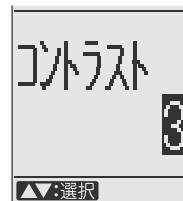

表示や音量の設定を変える

積算リセット

表示方法

単価設定

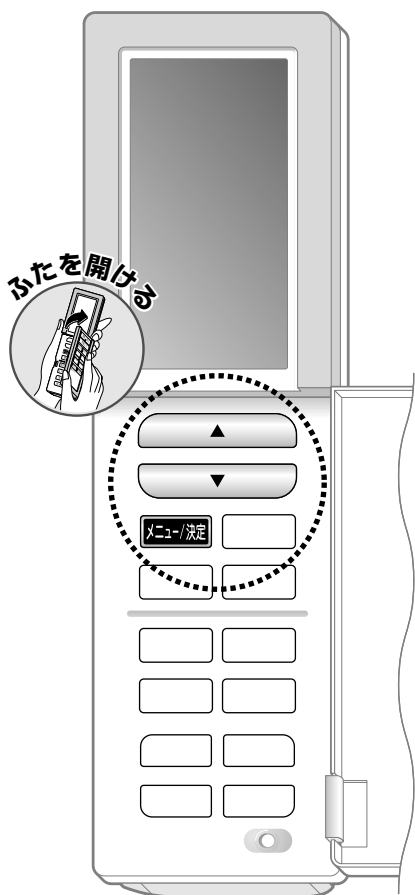

表示・音設定を選択する

1 **メニュー/決定** を押す。

2  で

表示・音設定 を選択し、

メニュー/決定 を押す。



3  で **電力表示設定** を
選択し、**メニュー/決定** を押す。

4  で設定したい内容を
選択し、**メニュー/決定** を押す。

5  でお好みの内容を
選択し、**メニュー/決定** を押す。

カウントしている
消費電力積算値を0kWhに
リセットします。

積算リセット

手順4で **積算リセット** を選択し、

メニュー/決定 を押す。

「電力積算をリセットします」の表示を確認し、

メニュー/決定 を押す。

- 消費電力量の確認は、**お知らせ** を押してください。▶38, 39ページ
- CO₂排出量、電気代表示のときもリセットします。

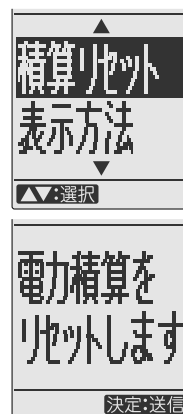

消費電力の表示方法を
設定します。(電気代、
CO₂排出量、消費電力)

表示方法

手順4で **表示方法** を選択し、

メニュー/決定 を押す。

手順5で表示方法を選択し、

メニュー/決定 を押す。

- 初期設定は「電気代」です。
- 電気代、CO₂排出量、消費電力から選べます。
- 電気代、CO₂排出量は消費電力から算出します。



1 kWhあたりの単価を
設定します。

単価設定

手順4で **単価設定** を選択し、

メニュー/決定 を押す。

手順5で1 kWhあたりの電気代を
入力し、**メニュー/決定** を押す。

- 初期設定は「22円/kWh」です。
- 1～50円/kWhの範囲で設定できます。



単価設定について

- 電気代のめやすは22円/kWhです。(使用量および電力会社により、単価は異なります。)

フィルターを掃除する

フィルター自動掃除

フィルター掃除運転

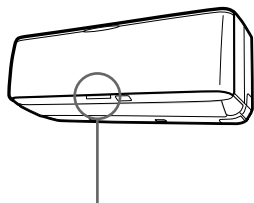
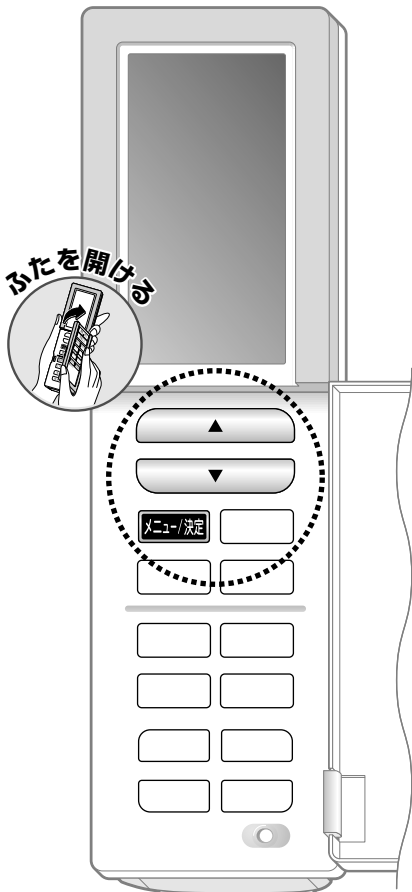

フィルター掃除を選択する

1 フィルター自動掃除を設定する場合
メニュー/決定 を押す。

フィルター掃除運転を行う場合
停止中にメニュー/決定 を押す。

2 上下ボタン で設定したい内容を選択し、メニュー/決定 を押す。

3 上下ボタン で設定したい内容を選択し、メニュー/決定 を押す。

4 フィルター自動掃除を設定する場合
上下ボタン で **入** を
選択し、メニュー/決定 を押す。

●設定を取り消すときは「切」を選択します。



		運転ランプ	内部クリーン・おそうじランプ
エアコン 運転中	フィルター自動掃除 「入」	点灯	点灯
	フィルター自動掃除 「切」	点灯	消灯 ^{※1}
エアコン 停止中	フィルター自動掃除 運転中	消灯 ^{※2}	点灯
	フィルター掃除 運転中	消灯	点灯
	フィルター掃除 停止中	消灯	消灯

※1…自動内部クリーン設定が「入」の場合は点灯します。

※2…24時間以上運転を続けて、フィルター自動掃除に切り換わったとき、運転ランプは消灯しません。

▶53ページ

エアフィルターのお掃除を
エアコンが自動で行います。

フィルター 自動掃除

手順**2**で **機能設定** を選択し、

メニュー/決定 を押す。

手順**3**で **フィルター自動掃除** を選択し、

メニュー/決定 を押す。

- 初期設定は「入」です。
- 運転時間に応じて(約1日に1度)フィルター掃除運転を行います。

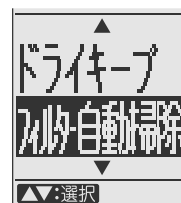
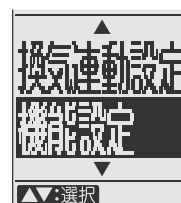

汚れが気になるとき
リモコン操作でエアフィルターの
お掃除ができます。

フィルター 掃除運転

手順**2**で **おそうじコース** を選択し、

メニュー/決定 を押す。

手順**3**で **フィルター掃除** を選択し、

メニュー/決定 を押す。

- フィルター掃除運転を行います。
- 停止中に操作してください。

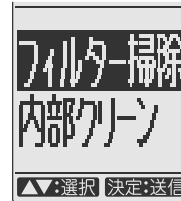
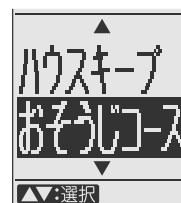

フィルター自動掃除について

- 積算で約1日、運転した後に運転を停止するとフィルター掃除運転を行います。
- 24時間以上、運転を続けると運転を中断してフィルター掃除運転を行います。終了後、運転を再開します。
- 連続(24時間)換気設定中、24時間以上、通常のエアコン運転を停止していると、連続(24時間)換気を中断してフィルター掃除運転を行います。終了後、復帰します。▶32, 33ページ

フィルター掃除運転について

- エアフィルターのゴミをダストボックスに集め取る運転です。
- 掃除時間のめやすは約4分です。
- 本体の内部クリーン・おそうじランプが点滅しているときは、フィルター掃除運転できません。ダストボックスをお手入れしておそうじサインをリセットしてください。▶58, 59ページ
- エアフィルターに油汚れやタバコのヤニが付着する環境では、フィルター掃除運転では取りきれない場合があります。
- エアフィルターは、取り外してお手入れもできます。▶55ページ
- 室内温度が10℃以下のときは、エアフィルターを保護するためフィルター掃除運転を行いません。
- 加湿暖房、加湿、換気運転停止後のフィルター掃除運転は製品保護のため運転時間が長くなる場合があります。

お知らせ

- フィルター自動掃除を「切」にしている場合、フィルター掃除運転を毎日行わないとフィルターのゴミが取りきれない場合があります。
また、フィルター掃除運転中に冷房運転などを開始したとき、内部クリーン・おそうじランプが消灯し、運転ランプは点灯しますが、フィルター掃除運転が終了するまで、運転を開始しません。

エアコン内部のカビやニオイを抑える

自動内部クリーン

内部クリーン運転

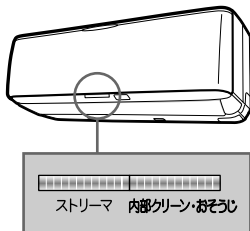
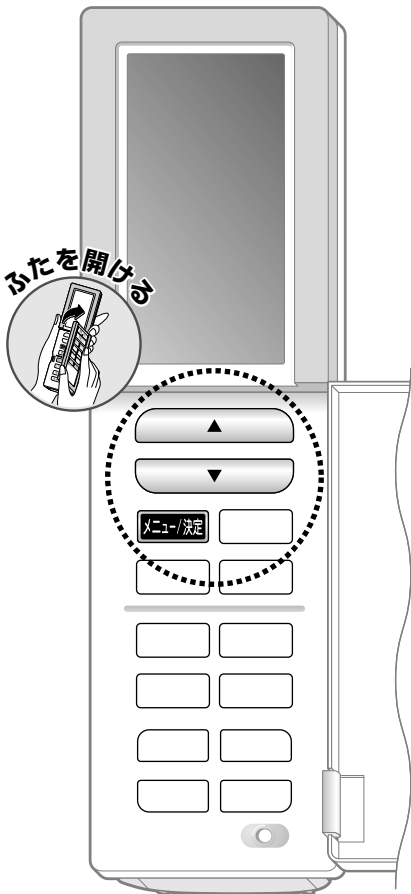

- 本体の内部クリーン・おそうじランプとストリーマランプが点灯します。

内部クリーンを選択する

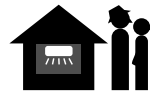

お部屋に人がいないときにご使用ください。

室内温度や湿度がお好みに合わないときがあります。

1

自動内部クリーンを設定する場合

メニュー/決定 を押す。

内部クリーン運転を行う場合

停止中に **メニュー/決定** を押す。

2



で設定したい内容を選択し、**メニュー/決定** を押す。

3



で設定したい内容を選択し、**メニュー/決定** を押す。

4

自動内部クリーンの場合



で **入** を選択し、**メニュー/決定** を押す。

- 設定を取り消すときは「切」を選択します。



■内部クリーン運転(手動内部クリーン含む)を途中で止めたいとき

運転/停止 を2回押す。

- 内部クリーン・おそうじランプとストリーマランプが消灯します。

「入」に設定すると、自動でエアコン内部を乾燥させる運転を行い、カビやニオイを発生しにくくします。

自動内部クリーン

手順**2**で **機能設定** を選択し、

メニュー/決定 を押す。

手順**3**で **自動内部クリーン** を選択し、

メニュー/決定 を押す。

- 初期設定は「切」です。
- 冷房・除湿冷房・除湿運転停止後、約100分間自動で内部クリーン運転を行います。

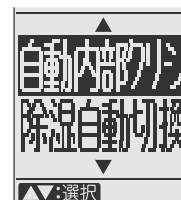
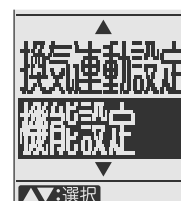

リモコン操作でエアコン内部を乾燥させる運転を行い、カビやニオイを発生しにくくします。

内部クリーン運転

手順**2**で **おそうじコース** を選択し、

メニュー/決定 を押す。

手順**3**で **内部クリーン** を選択し、

メニュー/決定 を押す。

- 約100分間運転を行います。
- 停止中に操作してください。

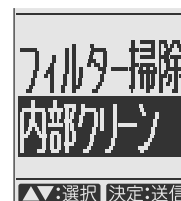
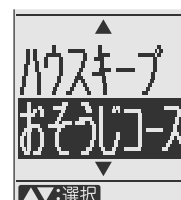

内部クリーン運転について

- 冷房運転を行って熱交換器を湿らせた後、送風運転と暖房運転で乾燥させます。
- 熱交換器に付着した結露水にストリーマ放電で生じた活性種をあてます。その水でエアコン内部を洗浄し、乾燥させるので、エアコン内部のカビやニオイの発生を抑えます。付着したホコリやカビを取り除く機能ではありません。
- 屋外温度が24℃以上または室内温度が高くなったときは、暖房運転を行いません。
- 内部クリーン運転中は、ストリーマ放電を行います。

自動内部クリーンについて

- 「入」設定後、内部クリーン・おそうじランプとストリーマランプは下記のようになります。

	内部クリーン・おそうじランプ	ストリーマランプ
エアコン運転中	点灯	ストリーマの設定による
エアコン停止中	消灯	消灯
内部クリーン運転中	点灯	点灯

- 快適エコ運転停止後も、運転モードが冷房・除湿冷房・除湿のときは、自動で内部クリーン運転を行います。
- タイマーで停止したときは、自動内部クリーン運転は行いません。

お知らせ

- 内部クリーン運転中は、室内の温度が変動したり、湿度が上昇したり、また一時的にニオイが発生する場合があります。お部屋に人がいないときにご使用ください。

お手入れのしかた

⚠ 注意

お手入れの前には必ず運転を停止し、電源プラグを抜くかブレーカーを切ってください。

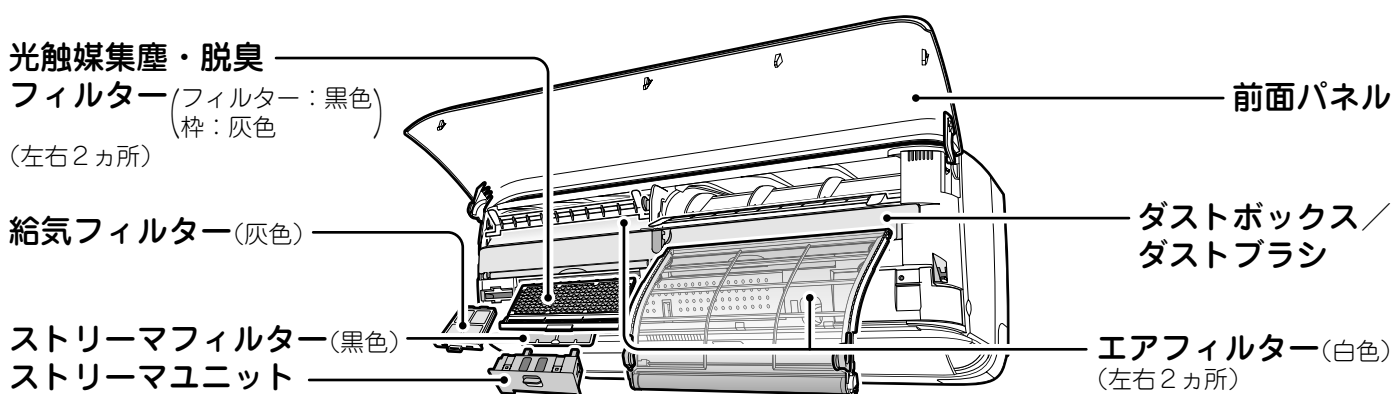

前面パネルのお手入れ

汚れの気になるときに **ふきとり** または **水洗い**

- 水または中性洗剤を含ませたやわらかい布で軽くふく。
- 水洗いをした場合は、水気をよくふき取り、日陰でよく乾かす。

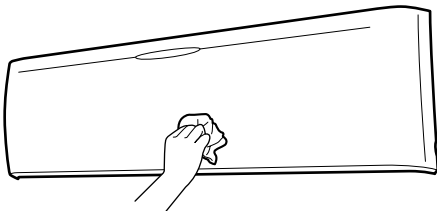

室内ユニット/リモコンのお手入れ

汚れの気になるときに **ふきとり**

- やわらかい布でからぶきする。

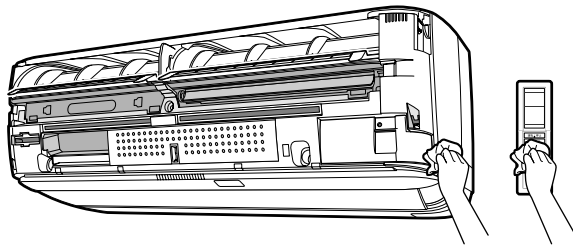

前面パネルの取外し

⚠ 注意

- 前面パネル脱着の際は、丈夫で安定している台を使用し、足元に十分注意してください。
- 前面パネルが落ちないようにしっかりと手で支えて操作してください。

- 1 前面パネルの両側に指をかけて、パネルが止まる位置まで開ける。

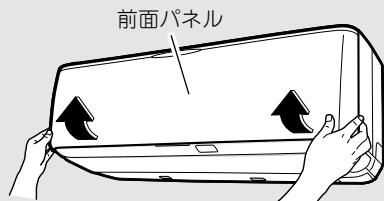

- 2 前面パネルをさらに開きながらパネルを左側へスライドし、手前に引いて左側の回転軸を外す。同様に右側の軸も外す。

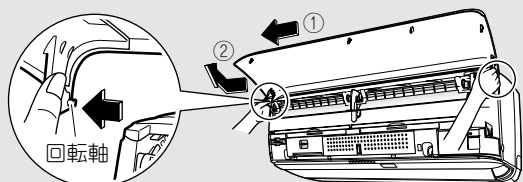

前面パネルの取付け

- 1 前面パネルの左右の回転軸を室内ユニットの軸穴に合わせて取り付ける。

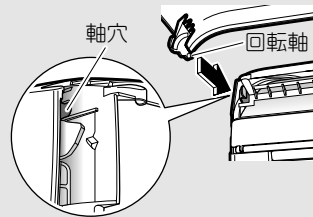

- 2 前面パネルをゆっくり閉じ、両端を押した後、中央を押す。

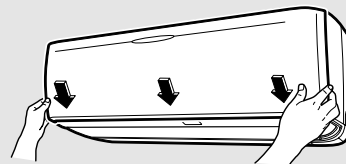

⚠ 注意

前面パネルが、確実に取り付けられていることを確認してください。

⚠ 注意

- 室内ユニットの金属部に手を触れないでください。(けがの原因)
- 40℃以上のお湯、ベンジン、ガソリン、シンナーなどの揮発性のもの、みがき粉、タワシなどのかたいものは使わないでください。

エアフィルター(白色)のお手入れ

お手入れ不要 フィルター自動掃除

フィルター自動掃除「入」でお使いいただく場合は、基本的にお手入れ不要です。エアフィルターに油汚れやタバコのヤニが付着している、フィルター自動掃除「切」にしている場合など汚れが気になるとき、お手入れしてください。

汚れの気になるときに **掃除機** または **水洗い**

- 掃除機でホコリを吸い取り、汚れのひどいときは、中性洗剤を溶かしたぬるま湯で洗う。

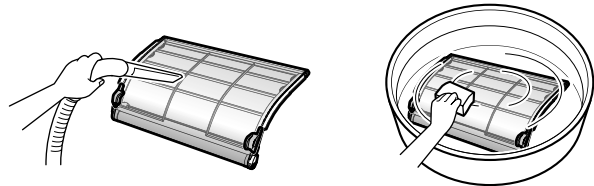

- 水洗い後は、軽く水切りをし、たるみやシワをのばしてから日陰でよく乾かしてください。
- お手入れ後は、エアフィルターが正しく動作することを確認するため、フィルター掃除運転を行ってください。▶50, 51ページ

お願い

- フィルターはやわらかいスポンジでやさしくこすり洗いしてください。
- 水切りの際はフィルターをしぼらないでください。
- エアフィルターは分解してお手入れしないでください。

エアフィルターの取外し

1 前面パネルを開け、フィルター押さえ枠(黄色)を引き下げる。

- フィルター押さえ枠(黄色)に指をかけて、下方向へ引き下げる。
- フィルター押さえ枠(黄色)のツマミは左右各2カ所にあります。

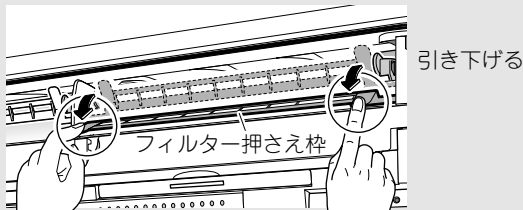

2 エアフィルターを引き出す。

- 左右のトッ手(青色)を持ち、少し手前に持ち上げる。
- そのまま下方向へ引き出す。

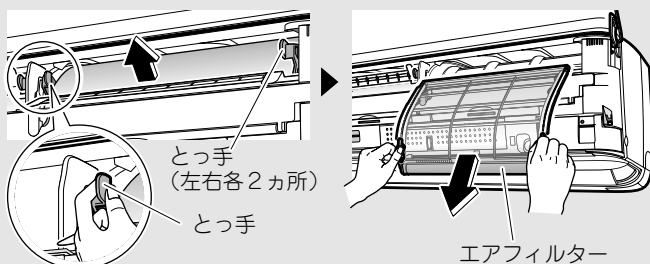

エアフィルターの取付け

1 エアフィルターを取り付ける。

- 左右のトッ手(青色)を持って差し込む。
- エアフィルターがフィルター押さえ枠に引っかからないよう注意して取り付けてください。

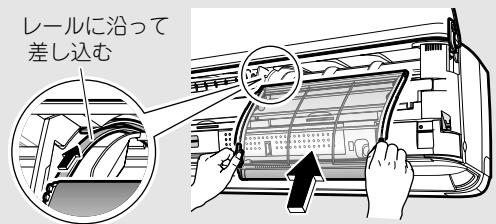

2 フィルター押さえ枠(黄色)を押し上げる。

- フィルター押さえ枠(黄色)は「カチッ」と音がるまで押し込む。確実にロックされていないと前面パネルを閉じる際に前面パネルが破損するおそれがあります。また、フィルター掃除運転が正常に行えません。

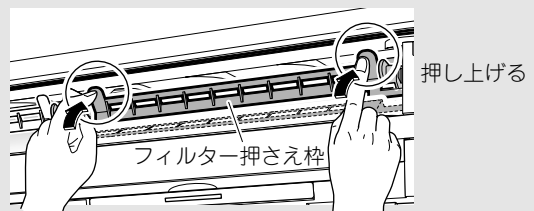

お手入れのしかた

ストリーマユニット／ストリーマフィルター(黒色)のお手入れ

■本体のストリーマランプが点滅したら、またはシーズンに1度

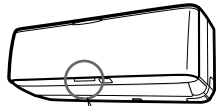

ストリーマ
ストリーマランプ
(青色)が点滅

ストリーマおそうじサインについて

1800時間以上運転するとストリーマランプが点滅してお知らせします。ストリーマおそうじサイン点滅中はストリーマ放電できません。

ストリーマユニット

ゴム手袋
使用

つけおき ふきとり

- ①ぬるま湯または水につけおきする。(約1時間)
- ②布またはやわらかいブラシなどで汚れを落とす。(ゴム手袋使用)
- ③流水ですすぎ、水気を切る。
- ④風通しのよい日陰で乾燥する。(約1日)

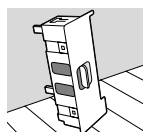
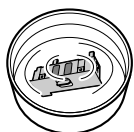

針にホコリが付着しているときは綿棒などのやわらかいもので軽くふき取る。
●針が変形すると脱臭能力が低下します。

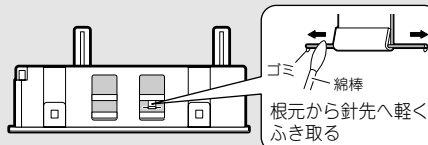

ストリーマフィルター(黒色)

掃除機 または 水洗い

- 掃除機でホコリを吸い取り、汚れのひどいときは、中性洗剤を溶かしたぬるま湯で洗う。

ストリーマユニット／ストリーマフィルターの取外し

1 ストリーマユニットのつまみを持ち、手前へ引き出す。

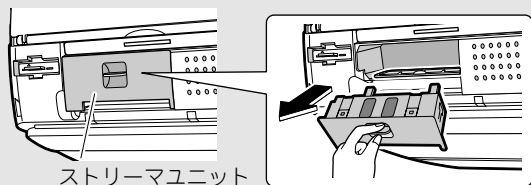

2 ストリーマフィルターを引き出す。



光触媒集塵・脱臭フィルター(黒色)のお手入れ

お手入れ
不要

汚れの気になるときに **掃除機**

- 掃除機でホコリを吸い取る。

水洗いすると使えなくなります。

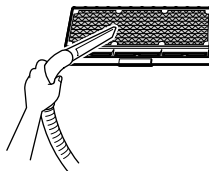

光触媒集塵・脱臭フィルターの取外し

つまみを持ち、手前へ引き出す。

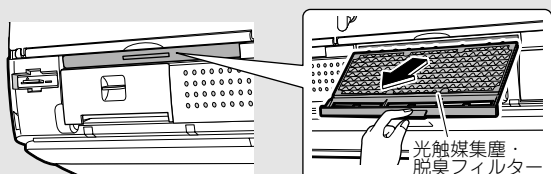

光触媒集塵・脱臭フィルターの取付け

「カチッ」と音がするまで押し込む。

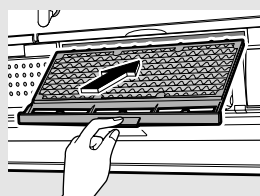

お願い

- 汚れのひどいときは、液体中性洗剤を溶かしたぬるま湯または水につけおきしてください。
- 液体中性洗剤は洗剤の注意書きで決められた方法で使用してください。
- 粉末洗剤やアルカリ性・酸性洗剤を使用しないでください。
- 分解しないでください。

お手入れ
終了後

ストリーマおそうじサインリセット

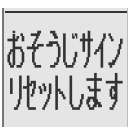
- 1 お手入れ後、電源プラグまたはブレーカーを入れ、運転しない状態で **メニュー/決定** を押す。
- 2 おそうじサインが選択されているのを確認し、 **メニュー/決定** を押す。

- 3 画面を確認し、 **メニュー/決定** を押す。
●ストリーマおそうじサインが消灯します。

ストリーマユニット／ストリーマフィルターの取付け

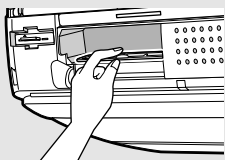
- 1 ストリーマユニットをもとどおり取り付ける。

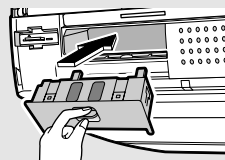

- 2 ストリーマユニットをもとどおり取り付ける。



給気フィルター(灰色)のお手入れ

お手入れ 不要

汚れの気になるときに **掃除機** または **つけおき**

- 掃除機でホコリを吸い取り、汚れのひどいときは、ぬるま湯または水で10～15分つけおき洗いをする。

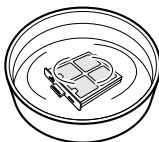
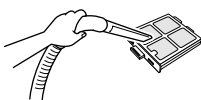

お願い

- フィルターはこすり洗いはしないでください。
- つけおきする場合は、フィルターを枠から出さないでください。
- つけおき後は、軽く水切りをし、日陰でよく乾かしてください。
- 水切りの際はフィルターをしぼらないでください。

給気フィルターの取外し

ツマミを持ち、手前へ引き出す。



給気フィルター

給気フィルターの取付け

「▲」を上側に向けて「カチッ」と音がするまで差し込む。

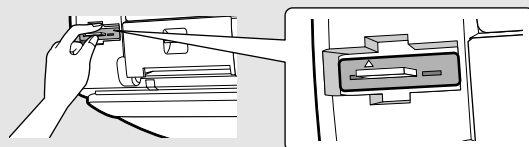

お手入れのしかた

ダストボックス／ダストブラシのお手入れ

■本体の内部クリーン・おそうじランプが点滅したら

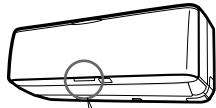

内部クリーン・おそうじ
ランプ(緑)が点滅

掃除機 または **水洗い**

- ダストボックスとダストブラシのホコリを掃除機で吸い取る。
- 水洗いをした場合は、日陰でよく乾かす。

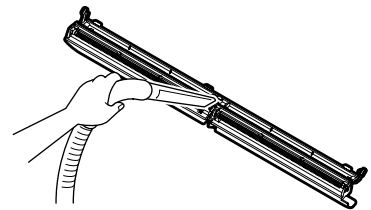
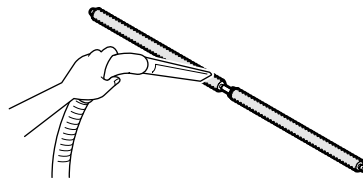

ダストボックスおそうじサインについて

- 約10年以上運転する、またはフィルター掃除運転(自動・手動)によりダストボックス内にホコリがたまる、またはダストブラシが汚れると、内部クリーン・おそうじランプが点滅してお知らせします。ダストボックスおそうじサイン点滅中は、フィルター掃除運転ができません。

ダストボックス／ダストブラシの取外し

- 1** 中央の固定ツマミを解除側にし、ダストボックスの両側にあるくぼみに指をかけ、ゆっくり取り外す。

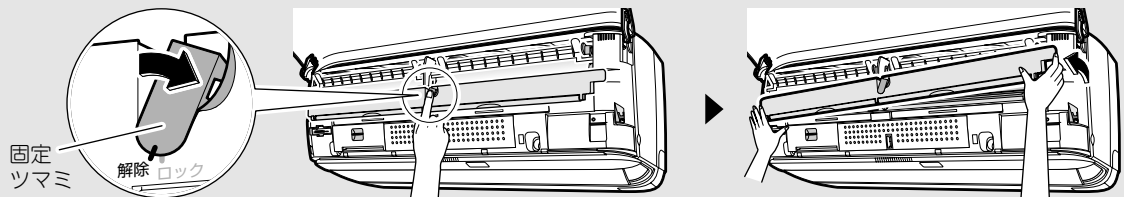

- 2** ダストボックスを開ける。

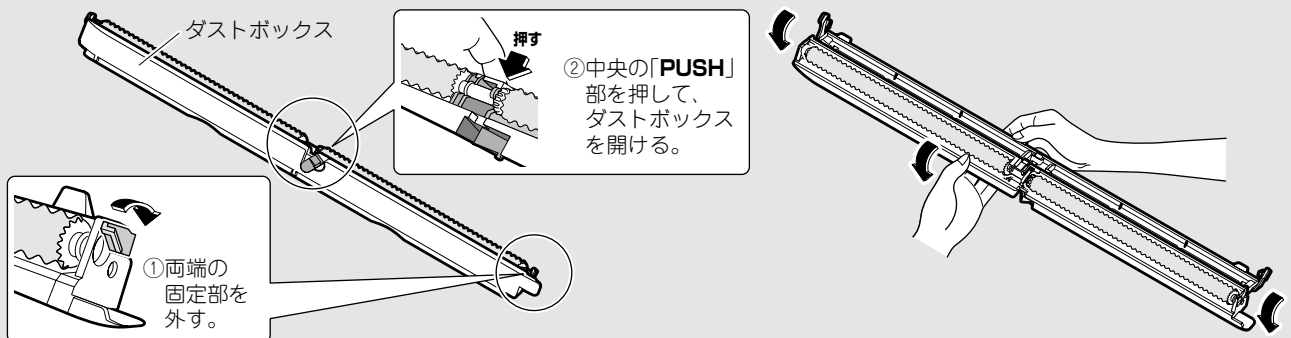

- 3** ダストブラシを取り出す。

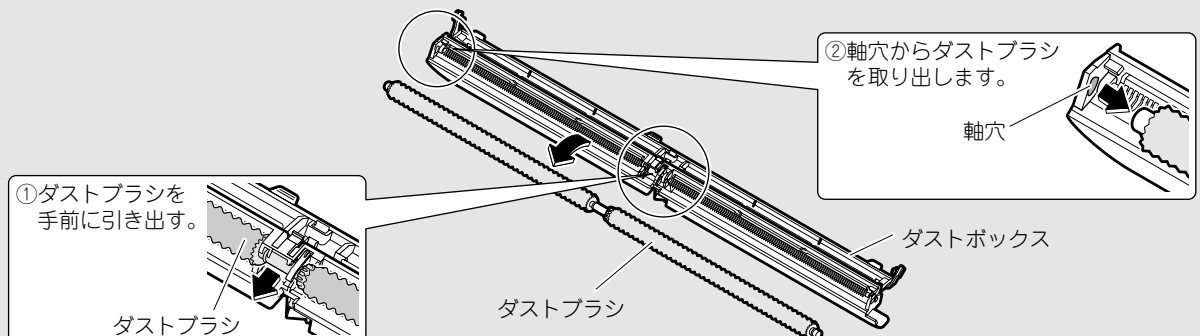

お手入れ
終了後

ダストボックスおそうじサインリセット

- 1 お手入れ後、電源プラグまたはブレーカーを入れ、
運転しない状態で **メニュー/決定** を押す。
- 2 おそうじサインが選択されているのを確認し、
メニュー/決定 を押す。
- 3 画面を確認し、**メニュー/決定** を押す。
●ダストボックスおそうじサインが消灯します。

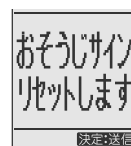
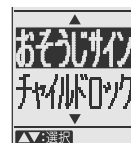

ダストボックス／ダストブラシの取付け

1 ダストブラシを取り付ける。

①軸穴にダストブラシを
取り付ける。

軸穴

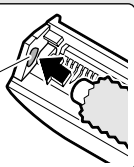

ダストボックス

②ダストブラシを
押し込む。

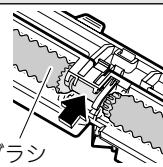

ダストブラシ

⚠ 注意

ダストブラシは確実に取り付いていることを
確認してください。ダストブラシが回転せず、
運転しなくなる場合があります。

ダストブラシ

2 ダストボックスを閉じる。

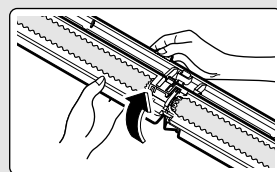

両サイドと中央を「カチッ」と
音がするまで閉じる。

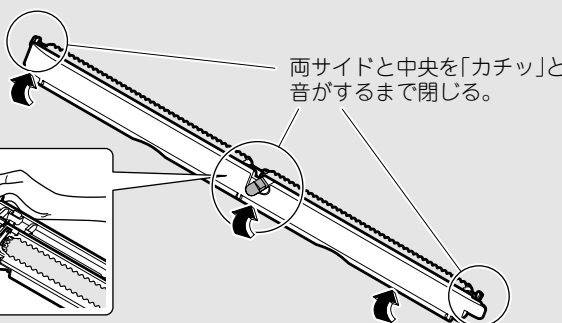

3 ダストボックスを両手で持ち、両側のくぼみに合わせて挿入し、押し込んで取り付ける。

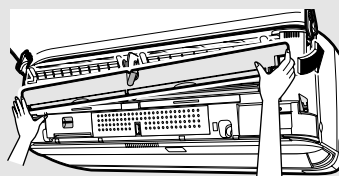

ダストボックスが奥まで
入っていないと、
フィルター掃除運転時に
フィルターが引っかかり、
正常にフィルター掃除運転を
行いません。

4 中央の固定ツマミをロック側にする。

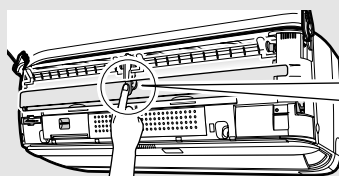

解除 ロック
固定
ツマミ

交換のしかた

各部の取外し・取付けかたは
▶54~59ページを参照してください。



お知らせ

- 長期間のご使用で汚れがひどくなった場合は交換をおすすめします。

品名	品番
光触媒集塵・脱臭フィルター(2枚)	枠付 KAF020A41S
給気フィルター	枠付 KAF020A43
エアフィルターユニット(1個)	KAF020A44
ストリーマフィルター(1枚)	KAF020A45
ダストブラシ	KAB020A4

- 各部品は、お買い上げの販売店またはダイキンお客様ご相談窓口にお申し込みください。▶69ページ

0120-88-1081 (全国共通フリーダイヤル)
フリーダイヤル
FAXでのお問い合わせは 0120-07-0881 (FAX専用フリーダイヤル)
<http://www.daikincc.com> (ご相談対応ホームページ)

- 各部品が汚れたまま使用すると
 - 運転が途中で止まる、冷えない、暖まらないことがあります。
 - 空気清浄効果が得られません。
 - 脱臭効果が得られません。
 - お掃除能力が落ちます。
 - ニオイが発生することがあります。

各部品の交換

衣服が汚れないよう注意してください。

光触媒集塵・脱臭フィルター

- 光触媒集塵・脱臭フィルターを取り外して、新しい光触媒集塵・脱臭フィルターと取り換える。
光触媒集塵・脱臭フィルターの取外し ▶56ページ

給気フィルター

- 給気フィルターを取り外して、新しい給気フィルターと取り換える。
給気フィルターの取外し ▶57ページ

エアフィルター

- エアフィルターを取り外して、新しいエアフィルターと取り換える。
エアフィルターの取外し ▶55ページ

ストリーマフィルター

- ストリーマフィルターを取り外して、新しいストリーマフィルターと取り換える。
ストリーマフィルターの取外し ▶56ページ

ダストブラシ

- ダストボックスを開けて、新しいダストブラシと取り換える。
ダストブラシの取外し ▶58ページ

品名	分類	材質
光触媒集塵・脱臭フィルター	可燃物ゴミ	紙
給気フィルター	不燃物ゴミ	ポリエステル/アクリル繊維
エアフィルター		ポリプロピレン/ポリエチレン/ポリエチレンテレフタレート/ナイロン/鉄/綿/ポリアセタール
ストリーマフィルター		ポリスチレン、ポリ塩化ビニリデン
ダストブラシ		ポリエステル/ナイロン/アルミニウム

お住まいの地域のゴミ分別方法にしたがって処分してください。

安全にお使いいただくために

点検

■ 室外ユニットの据付台などが腐ったり、さびたりしていませんか。

落下のおそれがあります。お買い上げの販売店またはダイキンお客様ご相談窓口にご相談ください。

▶69ページ

■ 室内、室外ユニットの吸込口、吹出口がふさがれていませんか。

障害物があれば、運転を停止し、ブレーカーを切ってから障害物を取り除いてください。

■ 電源プラグの変形、破損、コンセントに差し込むときのゆるみはありませんか。

■ 冷房・除湿冷房・除湿運転を行っているとき、ドレンホースから正しく排水されていますか。▶6ページ

排水されていないと、室内ユニットから水が漏れるおそれがあります。

この場合は運転を停止し、ダイキンお客様ご相談窓口にご相談ください。

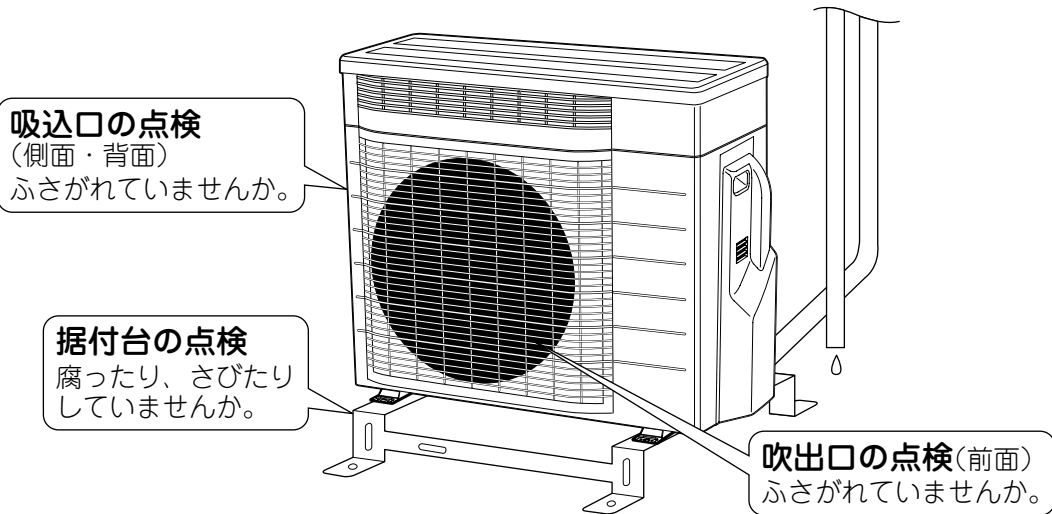

長期間使わないとき

- ① 晴れた日に内部クリーン運転をして、内部をよく乾燥させる。
(内部クリーン運転のしかた ▶52, 53ページ)
- ② 運転停止後、電源プラグを抜くか、エアコン専用のブレーカーを切る。
- ③ リモコンの電池を取り出す。

- エアコンは運転しないときでも電力を消費します。

▶72ページ

- 再び使用する場合は、電源プラグをコンセントに差し込む、またはブレーカーを入れてください。フラップが一度開き、また閉じます。

こんなときは

■ 運転中に停電になったら

通電後 **運転 / 停止** を押して運転を再開してください。

■ 雷がなり始めたら

落雷のおそれがあるときは、運転を停止し、電源プラグを抜くかブレーカーを切ってください。

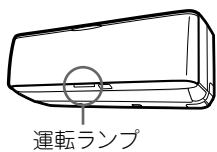

運転ランプ

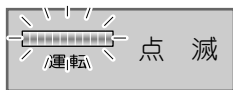

ストリーマランプが点滅しているとき

▶56, 57ページ

内部クリーン・おそうじランプが点滅しているとき

▶58, 59ページ

運転ランプが点滅するときは、電源プラグを抜く、またはブレーカーを切り、約1分後、もう一度電源を入れ、運転を行ってください。

それでも運転ランプが点滅するときは、以下の手順にしたがってエラーコードを確認し、対応を行ってください。

ふたを開ける

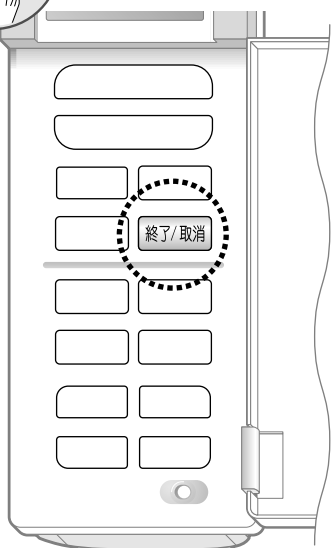

エラーコードを確認する

1

リモコンをエアコン本体に向けて

終了/取消 を約5秒間押す。

- リモコン表示部にエラーコードが表示されます。

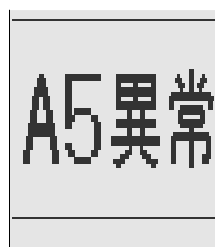



(表示例)

2

エラーコードを確認し、下表の操作と対応を行ってください。

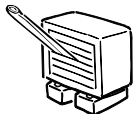

エラーコードと確認内容	操作と対応
A5 エアフィルターが汚れていませんか?	運転を停止し、フィルター掃除運転してください。▶50, 51ページ その後、電源プラグを抜くか、ブレーカーを切り、もう一度電源を入れて運転してください。
E7 室外ユニットのファンに棒などの異物が入っていませんか?	 電源プラグを抜くか、ブレーカーを切ってから、異物を取り除き、もう一度、電源を入れて運転してください。
F3,F6,L3,L4,L5 車などで室外ユニットの吹出口をふさいでいませんか?	 電源プラグを抜くか、ブレーカーを切ってから、障害物を取り除き、もう一度、電源を入れて運転してください。
上記以外のエラーコードの場合	▶63ページ

運転ランプが点灯。しばらく運転して
運転ランプが点滅しないときは、
そのまま使用してください。



再度、運転ランプが点滅した場合。



エラーコードが表示されている画面で

終了/取消 をもう一度押す。

- リモコン表示部に4ケタの管理コードが表示されます。
- 管理コード…機種名が室内ユニットで確認できない場合、
この管理コードを機種名の代わりにご連絡ください。



(4ケタの表示例)

下記の内容をお買い上げの販売店または
ダイキンお客様ご相談窓口へご連絡ください。▶69ページ

ご連絡いただきたい内容

1. 品名 ルームエアコン
2. 機種名 室内ユニット参照
3. お買い上げ年・月・日
4. エラーコード・管理コード
5. 電話番号・ご住所・お名前
6. 室外ユニットの設置場所



機種名

下記のエラーコードの場合は、加湿ユニットや一部の
センサーの異常です。冷房、暖房運転のみ使用できますが、
お早めにお買い上げの販売店またはダイキンお客様ご相談
窓口へご連絡ください。

PH, PA, P9, CC, CA, U7

お知らせ

- 運転ランプが点滅していないときに **終了/取消** を約5秒間押すと「00正常」と表示されます。
- その他動作が気になる場合は、64～67ページをご参照ください。

故障かな?と思ったら

修理のご依頼やお問い合わせの前に、以下の内容を確認してください。

それでもまだ異常があるときは、**お買い上げの販売店** または **ダイキンお客様ご相談窓口** にご相談ください。

▶69ページ

運転しない	運転を停止してすぐに再運転したとき 運転モードを変更したとき	故障ではありません	●エアコンを保護するためです。 約3分間お待ちください。
	フィルター掃除運転中に運転したとき フィルター掃除運転を停止して すぐに運転したとき		●エアフィルターを正常な位置に戻しています。 約4分間お待ちください。
	運転しない (運転ランプが消えている)	お調べください	●ブレーカーまたはヒューズが切れていませんか? ●電源プラグが外れていませんか? ●停電ではありませんか? ●リモコンの電池は入っていますか?
	運転しない (運転ランプが点滅)		●電源プラグまたはブレーカーでいったん電源を切り、リモコンで再度 運転をしてください。 それでも運転ランプが点滅する場合は、エラーコードをご確認のうえ、 お買い上げの販売店にご連絡ください。▶62, 63ページ 電源プラグを抜くか、ブレーカーを切ってください。
運転し続ける	除湿・除湿冷房・冷房運転を 停止しても運転し続ける	故障ではありません	●自動内部クリーン運転を行っているためです。 自動内部クリーン運転を途中で止めたいとき。▶52, 53ページ (お好みに合わないときは、メニューの機能設定で、自動内部クリーン 「切」にしてください。)
	運転を停止しても運転し続ける		●フィルター掃除運転をしているためです。 約4分間お待ちください。▶50, 51ページ ●連続(24時間)換気運転が「入」になっている場合は、運転を停止して いても換気運転を続けます。▶32, 33ページ
風が出ない・弱め	暖房運転のときすぐに風が出ない	故障ではありません	●エアコンを暖めています。 1~4分間お待ちください。
	途中で風が出なくなった		●設定温度に到達したとき、暖房時は冷たい風をあてないため、また 冷房時は湿度の上昇を抑えるため、風量を低くして、その後運転を 停止します。 室内温度が上がると(下がると)、自動的に運転を再開します。 ●室外温度が低いときに暖房運転すると、室外熱交換器に霜が付き暖房 能力が低下します。このようなとき、霜取り運転のため、暖房運転が 停止し、風も止まります。 この霜取り運転(3~10分間)が終わると自動的に暖房運転を再開 します。
	除湿・除湿冷房・冷房運転を したとき		●室内ユニットにこもったイヤなニオイが出るのを抑える機能が働く ため、運転開始時にすぐに風が出ません。▶23, 43ページ
	エアコンからイヤなニオイがする		●屋外のニオイを吸い込むことがあります。加湿運転を停止して、ニオイ の原因を取り除いてください。 ●室内ユニットにしみついた、お部屋のニオイなどを吹き出すためです。 (室内ユニットの洗浄をおすすめします。お買い上げの販売店または ダイキンお客様ご相談窓口へご相談ください。▶69ページ) ●微量のオゾンが発生するため、吹出口からニオイがすることがあります が、ごくわずかであり、健康に支障はありません。

冷えない・暖まらない	よく冷えない・暖まらない	お調べください	<ul style="list-style-type: none"> ●設定温度・湿度に近づくと能力を抑えて運転する機能が働きます。お好みに合わないときは設定温度を変えてください。 ●エアフィルターが汚れていませんか？ ●室内ユニットや室外ユニットの吸込口、吹出口をふさいでいませんか？ ●リモコンの設定温度は適切ですか？ ●窓や扉が開いていませんか？ ●風量調節、風向調節は適切ですか？ ●換気扇が回っていませんか？
------------	--------------	---------	--

途中で止まる	運転が止まった (運転ランプは点灯)	故障ではありません	●電圧が急に大きく変動した場合、製品保護のため、停止することがあります。約3分後自動的に運転を再開します。
	途中で運転が止まる (時刻入タイマー運転中)		●時刻入タイマーを予約すると、その時刻にリモコンの設定温度になるように、最長1時間前から運転を始めます。この間にリモコンを操作(運転/停止ボタンを除く)すると、停止するようになっています。リモコンで再度運転してください。
	途中で運転が止まる (運転ランプが点滅)	お調べください	●リモコンで再度運転しても、運転ランプが点滅する場合は、エラーコードをご確認のうえ、お買い上げの販売店にご連絡ください。▶62, 63ページ 電源プラグを抜くか、ブレーカーを切ってください。

音がする	「ギュッ」、「ギギッ」という音	故障ではありません	●運転開始時、および運転停止時にフラップ、サイドフラップ、ルーバーの位置補正をしているときの音です。
	運転中・停止中に「カチッ」という音		●冷媒を制御する弁や、電気部品が作動する音です。
	水の流れるような音		●エアコン内部に冷媒が流れているためです。
	「ブシュー」という音		●エアコン内部の冷媒の流れが切り換わるときの音です。
	「ピシッ」という音		●温度変化でエアコンがわずかに伸び縮みするときの音です。
	「ポッコポッコ」という音		●部屋を閉めきって換気扇を回したとき、エアコン内部から聞こえてくる音です。窓を開けるか、換気扇を止めてください。
	フィルター掃除運転中に「カサカサ」という音		●エアフィルターのホコリを取り除くため、ダストブラシがエアフィルターをこする音です。
	加湿運転、換気運転中に「シュー」という音		●加湿された空気や換気された空気が放出される音です。 ●屋外の温度、湿度によっては運転音が変わる場合があります。
	「ゴー」という音		●換気運転をしている音です。(冷房、暖房などの運転中に換気運転を連動させている場合は、換気運転だけを停止することができます) ▶32, 33ページ ただし、建築基準法に定められた第二種機械換気設備としてご使用の場合は、連続(24時間)換気運転を止めないでください。 連続(24時間)換気運転が「入」になっている場合は、運転を停止していても換気運転を続けます。
	「シュー」「パチパチ」「ジー」という音		●ストリーマ放電の音です。異常ではありません。
	加湿運転中に音がする		■運転音に変化する ●加湿用ファンが動いたり止まったりするためです。
加湿運転を停止しても室内ユニットから音がする	●製品保護のため停止後も約3分間は加湿用ファンが回ります。		
暖房運転中に運転が止まり、水の流れるような音がする	●室外ユニットに付いた霜を取り除いています。 3～10分間お待ちください。		

必要なとき

故障かな?と思ったら

(つづき)

●室内・屋外の周囲状況によっては設定湿度にならない場合があります。

湿度設定	設定湿度まで上がらない	故障ではありません	〈加湿暖房運転時〉 設定温度を下げてください。 〈加湿運転時〉 リモコンの湿度ボタンで設定湿度を「連続」にしてください。
	設定湿度まで下がらない		〈除湿冷房運転時〉 設定温度を下げるか除湿運転に切り換える、またはメニューの機能設定で除湿自動切換「入」に切り換えてください。▶42, 43ページ 〈除湿運転時〉 設定温度を下げてください。
	設定湿度より下がり過ぎる		〈除湿冷房運転時〉 設定温度を上げてください。 〈除湿運転時〉 設定温度を上げるか除湿冷房運転に切り換えてください。 ●除湿冷房は、屋外温度がより高いときにおすすめの運転です。

リモコン	リモコン信号を受信しない、感度が悪い ----- 表示が薄い、出ない ----- 表示が勝手に変わる	故障ではありません	●乾電池が消耗しており誤作動を起こしている可能性があります。すべての電池を同時に新しい単3形アルカリ乾電池に交換してください。詳細については、“運転前の準備”をご参照ください。▶10ページ
	リモコンのふたを閉じると操作できない		お調べください

本体表示	運転ランプが消えているのに運転する	お調べください	●メニューの表示・音設定で表示明るさ「切」になっていませんか？▶46, 47ページ
	運転を開始すると、運転ランプがしばらく点滅して点灯する		●エラーコードをご確認のうえ、お買い上げの販売店にご連絡ください。▶62, 63ページ 電源プラグを抜くか、ブレーカーを切ってください。
	ストリーマランプが点滅する		●ストリーマユニットをお手入れしてください。▶56, 57ページ
	内部クリーン・おそうじランプが点滅する		●ダストボックスをお手入れしてください。▶58, 59ページ
	ダストボックスをお手入れしたのに内部クリーン・おそうじランプが点滅する		●おそうじサインをリセットしてください。それでも内部クリーン・おそうじランプが点滅する場合は、お買い上げの販売店またはダイキンお客様ご相談窓口にご連絡ください。▶69ページ

ストリーマ空気清浄運転	ストリーマユニットの金属部分にこげたような跡がある	故障ではありません	●ストリーマ放電の跡で異常ではありません。	
	ストリーマ空気清浄運転できない		お調べください	●前面パネルが開いていませんか？前面パネルを閉じてください。▶54ページ ●ストリーマユニットは正しく取り付けられていますか？ストリーマユニットを正しく取り付けてください。▶57ページ
	ストリーマ放電の音がしなくなった		●ストリーマユニットの針先が汚れていませんか？	

水・霧が出る	室外ユニットから水や湯気が出る	故障ではありません	■暖房運転のとき ●室外ユニットに付いた霜を取り除き、水や湯気として出すためです。
	室内ユニットから霧が出る		■冷房運転などのとき ●室外ユニットの冷えた配管に水滴が付き、滴下するためです。
			●冷房運転などのとき、お部屋の空気が冷風で冷やされて霧になるためです。 ●冷房運転または除湿冷房運転後に除湿運転した場合、熱交換器に付いた水分が蒸発するためです。

フィルター掃除運転	フィルター掃除運転しない	故障ではありません	●エアコンを保護するためです。 室内温度が低いときにはフィルター掃除運転を行いません。▶51ページ
	自動でフィルター掃除運転しない		●本体の内部クリーン・おそうじランプが点滅しているためです。 ダストボックスを掃除しておそうじサインをリセットしてください。▶58, 59ページ
	フィルター掃除運転時間が長い		●メニューの機能設定でフィルター自動掃除「切」にしているためです。 フィルター自動掃除「入」にしてください。▶50, 51ページ
	フィルター掃除運転が止まらない	お調べください	●エアコンを保護するためです。 加湿、換気を行う運転を停止した後は、加湿ファンを停止した後にフィルター掃除運転を行うためです。約7分間お待ちください。
	●フィルター掃除運転を停止し、内部クリーン・おそうじランプが消えても、フィルター掃除運転を続ける		●エアフィルターを正常な位置に戻しています。 約4分間お待ちください。
	フィルター掃除運転中 エアフィルターが引っかかる ----- フィルター掃除運転中 大きな音が出る	●エアフィルターのフィルター部が変形していないか確認してください。 ●エアフィルター、光触媒集塵・脱臭フィルター、ダストボックスが正しく取り付けられているか確認してください。▶55~59ページ	
フィルター掃除運転を行ったのにエアフィルターに汚れが残っている	エアフィルターのフィルター部が変形している場合は、お買い上げの販売店にご連絡ください。 ●ダストボックスにホコリやゴミがたまっていないか確認してください。▶58, 59ページ ●油污れやタバコのヤニは取りきれない場合があります。 エアフィルターのお手入れをしてください。▶55ページ		

その他	運転停止中に室内外ユニットのファンが回る	故障ではありません	■運転を停止した直後 ●製品保護のため約1分間は室外ユニットのファンが回ります。
	除湿運転開始時に冷風が出る		■運転を停止している間 ●屋外温度が高いとき、製品保護のため室外ユニットのファンが回ることがあります。 ●連続(24時間)換気設定中は、運転を停止しても運転ランプが消灯したまま、連続換気運転します。
	お知らせで表示させる温度が、設定温度よりも高め(暖房時)、または低め(冷房時)に表示される	●エアコンが暖まっていないためです。	
	運転停止時、フラップが閉じない	お調べください	●お知らせで表示する温度は、室内ユニット付近の値を示しています。 通常、お部屋の温度を設定温度に近づけるために、暖房(加湿暖房)時は高めに冷房(除湿冷房)時は低めに表示されます。めやすとしてお使いください。▶38, 39ページ
	運転中、急に動きがおかしくなる		●運転中にフラップに触れませんでしたか？ 再度運転し停止させると、フラップを正常に閉じることができます。 ●運転中、本体内部に手を入れていませんか？ (触れていませんか) 手を入れると(触れると)、静電気などの影響で誤作動する場合がありますので本体内部には手を入れないでください。 ●雷や無線などにより誤作動する場合があります。 誤作動した場合は、電源プラグまたはブレーカーでいったん電源を切り、リモコンで再度運転をしてください。

必要なとき

故障かな?と思ったら

保証と アフターサービス

必ずお読みください。

保証について

- 保証書(別添)は販売店で所定事項を記入してお渡ししますので、記載事項をお確かめのうえ、大切に保管してください。
- 保証期間はご購入日から1年間、ただし冷媒系統部分については5年間です。



<保証期間中>

保証書の規定にしたがって出張修理させていただきます。その際には、「保証書」をご提示ください。

<保証期間経過後>

修理すればご使用できる場合は、有料にて修理させていただきます。
修理料金は、技術料+部品代+出張料などで構成されています。

修理を依頼されるとき

- 62~67ページにしたがって調べていただき、なお異常があるときは、必ず運転を停止し、電源プラグを抜くか、ブレーカーを切って、ご購入の販売店またはダイキンお客様ご相談窓口にご連絡ください。

ご連絡いただきたい内容

1. 品名 ルームエアコン
2. 機種名 室内ユニット参照
3. お買い上げ年・月・日
4. 異常内容(できるだけ具体的に)
5. 電話番号・ご住所・お名前
6. 室外ユニットの設置場所

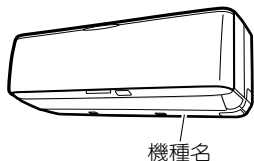

据付場所について

運転音にも配慮を

- 次のような場所をお選びください。
 - エアコンの重量に十分耐え、騒音や振動が増大しない場所。
 - 室外ユニットの吹出口からの風や運転音が隣家の迷惑にならない場所。

電気工事について

- 電源は必ずエアコン専用回路をご使用ください。

補修用性能部品の保有期間について

- ルームエアコンの補修用性能部品の保有期間は製造打切り後10年です。
 - 「補修用性能部品」とは、その製品の機能を維持するために必要な部品のことです。

点検整備のおすすめ

- エアコンを数シーズン使用した場合は、室内ユニットの内部が汚れ、性能が低下する場合があります。また、ゴミやホコリがたまって、ニオイが発生したり、除湿水の排水経路を詰まらせ、室内ユニットからの水漏れの原因になることがあります。通常のお手入れとは別に点検整備をおすすめします。点検整備はご購入の販売店にご相談ください。
なお、この場合は実費が必要となります。

エアコン内部の洗浄について

- 市販のエアコン洗浄剤をご使用されますと、除菌効果が損なわれたり、場合によっては熱交換器や機械内部の樹脂に悪影響をあたえ、最悪の場合水漏れなどの不具合が発生するおそれがあります。
ご購入の販売店またはダイキンお客様ご相談窓口にご相談ください。

エアコンを廃棄する場合は

- 2001年4月施行の家電リサイクル法では、お客様がご使用済みのエアコンを廃棄される場合は、収集・運搬料金と再商品化等料金(リサイクル料金)をお支払いいただき、対象商品を販売店や市町村に引き渡すことが求められています。

移設について

- 増改築・引越などで、製品を移設されたり、再据付けする場合は、ご購入の販売店またはダイキンお客様ご相談窓口にご依頼ください。
- 室外ユニットの設置は周囲に異臭・異常音のないところにしてください。
- 次の場所へ据付けされる場合は、ご購入の販売店にご相談ください。
 - 油・蒸気・油煙の発生するところ。
 - 海浜地区など塩分の多いところ。
 - 温泉地など硫化ガスの発生するところ。
 - 積雪により、室外ユニットがふさがれてしまうところ。
- 室外ユニットからの排水は水はけのよいところにしてください。

お客様ご相談窓口のご案内

商品に関する修理・消耗部品のご用命や取扱いのご相談など
 すべてのお問い合わせは **ダイキンCONTACTセンター** へご連絡ください。

ダイキンCONTACTセンター (お客様総合窓口) 電話番号をよくお確かめのうえ、おかけ間違いのないようにお願いします。

非通知設定の方は、最初に **186** をダイヤルしていただき、発信番号の通知をお願いしております。



0120-88-1081 (全国共通フリーダイヤル)

FAXでのお問い合わせは **0120-07-0881** (FAX専用フリーダイヤル)

<http://www.daikincc.com> (ご相談対応ホームページ)

営業時間

24時間365日対応いたします。

対応業務

商品に関するすべてのご相談・
 お問い合わせをお受けいたします。
 (修理、メンテナンス、取扱い、
 機種選定および別売品・消耗品・
 補用部品の販売など)

1108

長期使用製品安全表示制度に基づく本体表示について

経年劣化による危害の発生が高まるおそれがあることを注意喚起するために電気用品安全法で義務付けられた以下の内容を室内ユニットに表示しています。



※【設計上の標準使用期間】 10年

設計上の標準使用期間を超えてお使いいただいた場合は、
 経年劣化による発火・けが等の事故に至るおそれがあります。

※設計上の標準使用期間とは

- 運転時間や温湿度など下記の標準的な使用条件に基づく経年劣化に対して、製造した年から安全上支障なく使用することができる標準的な期間です。
- 製造年についても、室内ユニットに西暦4桁で表示しています。
- 設計上の標準使用期間は、無償保証期間とは異なります。また、一般的な故障を保証するものではありません。
- 設置状況や環境、使用頻度が下記の条件と異なる場合、または、本来の使用目的以外でご使用された場合は、設計上の標準使用期間より短い期間で経年劣化による発火、けがなどの事故に至るおそれがあります。

■標準使用条件 ルームエアコンディショナの設計上の標準使用期間を設定するための標準使用条件による (JIS C 9921-3)

環境条件	電源電圧		製品の定格電源・電圧による	
	周波数		50/60Hz	
	冷房	室内温度	27℃ (乾球温度)	
		室内湿度	47% (湿球温度19℃)	
		室外温度	35℃ (乾球温度)	
		室外湿度	40% (湿球温度24℃)	
	暖房	室内温度	20℃ (乾球温度)	
		室内湿度	59% (湿球温度15℃)	
		室外温度	7℃ (乾球温度)	
		室外湿度	87% (湿球温度6℃)	
設置条件		製品の据付説明書による標準設置		
負荷条件	住宅	木造平屋、南向き和室、居間		
	部屋の広さ	機種能力に見合った広さの部屋 (畳数)		
想定時間	1年間の使用日数	東京モデル	冷房6月2日から9月21日までの112日間	
			暖房10月28日から4月14日までの169日間	
	1日の使用時間	冷房 9時間/日 暖房 7時間/日		
	1年間の使用時間	冷房：1,008時間/年 暖房：1,183時間/年		

用語集 (さくいん)

50音順	用語	内容	ページ
あ行	アース端子	アース線を接続するための端子です。	6
	エアフィルター	ホコリを除去するフィルターです。	7, 55
	エコ運転ポイント	環境にやさしい運転をするとたまるポイントです。 省エネ家電の購入を促進する政府のエコポイント制度とは異なるものです。	19
	お知らせ	お得な運転や運転で使った電気代をお知らせします。	38, 39
か行	快適エコ運転	温度、湿度、気流の3つの要素を組み合わせることで体感温度をコントロールすることで快適性とエコを両立します。 快適エコ運転には快適エコ自動運転ともっとエコ自動運転があります。 快適エコ自動運転 ：運転開始時の室内・屋外温度に応じて、設定温度、設定湿度、風向、加湿暖房・除湿・除湿冷房から最適な運転モードを選びます。 もっとエコ自動運転 ：運転開始時の室内・屋外温度に応じて、設定温度、風向、暖房・冷房から最適な運転モードを選ぶ運転です。	18, 19
	快眠運転	温度と湿度をコントロールして、快い眠りとさわやかな目覚めをサポートする運転です。快眠運転には、冷房快眠、除湿冷房快眠、美肌冷房快眠、暖房快眠、加湿暖房快眠、美肌暖房快眠があります。	30, 31
	加湿運転	外気の水分を取り込んで加湿する運転です。	16, 17
	風エリア	風を吹き出すエリアを3つから選び、風を感じない空間を作り出す風向設定です。	8, 24, 25
	カビショック運転	お部屋の湿度を急速に下げてカビの発生を抑える運転です。	34, 35
	換気強め(自動)	換気量が多め(自動)の換気運転です。	32, 33
	換気レベル	換気連動時の換気量を示します。	32, 33
	換気連動設定	エアコン運転中に換気を行う設定です。	32, 33
	給気フィルター	屋外から取り入れた空気中のホコリを除去するフィルターです。	7, 57
	けつろ防止運転	暖房シーズンに窓や壁の結露を抑える運転です。	36, 37
さ行	サイドフラップ	左右風向、風エリアを設定したときに左右気流調節のため、開きます。	6, 22~25
	左右吹き	左右方向に風を出す／出さないを設定します。	44, 45
	自動内部クリーン	除湿・除湿冷房・冷房運転後、運転時間に応じて自動で内部クリーン運転を行う設定です。	52, 53
	除湿運転	室内温度の低下を抑えながら湿気を取り除く運転です。	14, 15
	除湿自動切換	湿度が高いときには除湿、室内温度が高いときは除湿冷房を自動的に切り換え、快適な温度・湿度を保つ機能です。	42, 43
	除湿冷房運転	お部屋を冷やししながら、湿度を下げる運転です。	14, 15
	据付位置	エアコンの取付位置によって左右風向範囲を調節する設定です。	44, 45

50音順	用語	内容	ページ
さ行	ストリーマ空気清浄運転	ストリーマ放電の分解力でウイルスやイヤなニオイを抑え、お部屋の空気をきれいにします。	20
	ストリーマフィルター	ストリーマユニットにホコリがつくのを防ぎます。	7, 56, 57
	ストリーマユニット	ストリーマ放電によって、ウイルスやニオイを抑制・除去します。	7, 56, 57
	接続電線	室内ユニットと室外ユニットをつなぐ電線です。	6
	設定確認	現在の風量、風向、換気レベル、タイマー設定、24時間換気を確認できます。	40
た行	第二種機械換気設備	建築基準法に適合した、第二種換気の給気側換気ファンとして使用することができる換気設備です。	33
	ダイレクト運転ボタン	リモコンを開いたときに見える「冷房」「除湿」「暖房」「加湿」の4つのボタンです。	9, 14~17
	ダストブラシ	ダストボックスの中にある、エアフィルターについてのホコリをかきとるブラシです。	58, 59
	ダストボックス	ダストブラシでかきとったホコリを回収するボックスです。	7, 58, 59
	チャイルドロック	 ボタン以外のリモコン操作を制御し、お子様が誤って操作するのを防ぐ機能です。	41
	ドライキープ	除湿・除湿冷房・冷房運転で設定温度・湿度に達したときに、快適湿度を保つためファンを停止する機能です。	42, 43
	ドレンホース	運転中に発生する結露水を屋外へ排水するためのホースです。	6
な行	内部クリーン運転	エアコン内部を洗浄・乾燥させてカビやニオイの発生を抑える運転です。	52, 53
は行	パワフル運転	冷房・暖房能力をパワーアップする設定です。	26, 27
	光触媒集塵・脱臭フィルター	ウイルスやアレル物質、ニオイを吸着します。	7, 56
	美肌保湿運転	高めの湿度設定と、人に風が直接あたりにくくすることでお肌にやさしい運転を行います。	21
	V字型温度制御	快眠運転開始から約3時間かけて約2℃温度を下げて深い眠りを誘い、起床時刻の約1時間前から約1℃温度を上げて起床をうながす温度制御です。	31
	フラップ	上下風向を調節する羽根です。	6, 22~25
	へや干し運転	室内で洗濯物を乾かすための運転です。	36, 37
ま行	水で脱臭運転	お部屋にしみついたニオイを「加湿と除湿」のチカラで脱臭する運転です。	34, 35
ら行	ルーバー	左右風向を調節する羽根です。	6, 22~25
	冷媒配管	ガス(冷媒)が流れている銅製のパイプです。	6
	ロング運転	風が届く距離が長くなる風量、風向設定です。	26, 27

仕様

機種	項目	種類	電源 相/V	冷房						暖房						冷 暖 房 平 均 工 ネ ル ギ ー 消 費 効 率	通 年 工 ネ ル ギ ー 消 費 効 率	区 分 名	外 形 寸 法 (高 さ) (mm)	外 形 寸 法 (幅) (mm)	外 形 寸 法 (奥 行) (mm)	質 量 (kg)				
				冷 房 能 力 (kW)	消 費 電 力 (W)	工 ネ ル ギ ー 消 費 効 率	運 転 電 流 (A)	運 転 音 音 (dB)	面 積 の め やす (m ²)		暖 房 能 力 (kW)	暖 房 低 温 能 力 (kW)	消 費 電 力 (W)	低 温 消 費 電 力 (W)	工 ネ ル ギ ー 消 費 効 率								運 転 電 流 (A)	運 転 音 音 (dB)	面 積 の め やす (m ²)	
									鉄 筋 パ ー ト 向 き 洋 室	木 造 南 向 き 和 室															鉄 筋 パ ー ト 向 き 洋 室	木 造 南 向 き 和 室
ATR22MSE8-W	内 ATR22MSE8-W	冷房・暖房兼用セパレート形(インバーター)	単/100 室内電源	2.2	410	5.37	4.5	40	15	10	2.5	3.9	420	1250	5.95	4.6	42	11	9	5.66	6.5	A	295	798	298	14
	外 ARR22MS							44									693									
ATR25MSE8-W	内 ATR25MSE8-W		単/100 室内電源	2.5	480	5.21	5.0	42	17	11	2.8	4.4	500	1510	5.60	5.2	44	13	10	5.41	6.5	A	295	798	298	14
	外 ARR25MS							44									693									
ATR28MSE8-W	内 ATR28MSE8-W		単/100 室内電源	2.8	550	5.09	5.8	44	19	13	3.6	5.6	670	1760	5.37	6.9	46	16	13	5.23	6.7	A	295	798	298	14.5
	外 ARR28MS							45									693									
ATR36MSE8-W	内 ATR36MSE8-W		単/100 室内電源	3.6	900	4.00	9.3	43	25	16	4.2	5.6	840	1770	5.00	8.5	46	19	15	4.50	6.1	C	295	798	298	14.5
	外 ARR36MS							45									693									
ATR40MPE8-W	内 ATR40MPE8-W		単/200 室内電源	4.0	890	4.49	4.9	47	28	18	5.0	7.3	950	2850	5.26	5.1	49	23	18	4.88	6.4	C	295	798	298	14.5
	外 ARR40MP							48									693									
ATR56MPE8-W	内 ATR56MPE8-W		単/200 室内電源	5.6	1890	2.96	9.9	49	39	25	6.7	7.4	1490	2880	4.50	7.7	50	30	24	3.73	5.4	F	295	798	298	14.5
	外 ARR56MP							50									693									
ATR63MPE8-W	内 ATR63MPE8-W		単/200 室内電源	6.3	2230	2.83	11.7	49	43	29	7.1	7.5	1720	2900	4.13	8.9	51	32	26	3.48	5.0	F	295	798	298	14
	外 ARR63MP							52									693									
ATR71MPE8-W	内 ATR71MPE8-W		単/200 室内電源	7.1	2820	2.52	14.8	54	49	32	8.5	7.6	2360	2950	3.60	12.3	51	39	31	3.06	4.6	G	295	798	298	14.5
	外 ARR71MP							54									693									

付 属 品	取扱説明書(1)、保証書(1)、リモコン(1)、リモコンホルダー(1)、リモコンホルダー取付ネジ(2)、単3形アルカリ乾電池(2)、光触媒集塵・脱臭フィルター(2)
-------	--

- 冷房・暖房運転特性は日本工業規格(JIS C9612)に基づいた数値です。
- この仕様数値は50Hz・60Hz共通です。
- 停止のときもマイコンを働かせるため、約0.4~0.7ワットの電力を消費します。
(入タイマー設定時やお知らせ操作時また圧縮機の予熱時は約10~35ワットの電力を消費します。)
- 本機的能力・消費電力は性能が安定した後の数値を示しています。
- 製品改良のために仕様の一部を予告なしに変更することがあります。
- 暖房低温能力はパワフル運転での数値を示しています。
- 最大風量となる風向設定での数値を示しています。
(パワフル運転時、またはパワフル運転を取り消したときのフラップ位置で、ルーバー位置が中央になっているとき)

MEMO

必要なところ

各運転モードの気流一覧

風を直接体にあてたくないとき

風エリアで風を吹き出すエリアを設定すると、風を感じない空間を作り出します。

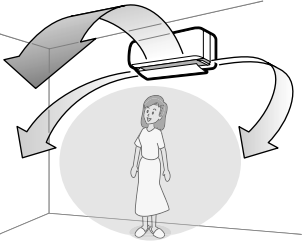
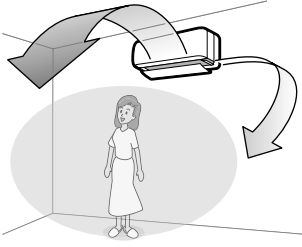
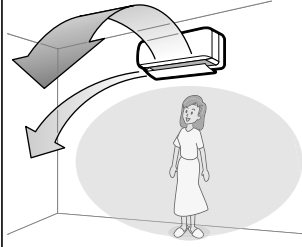
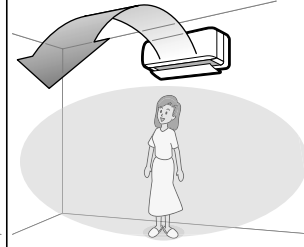
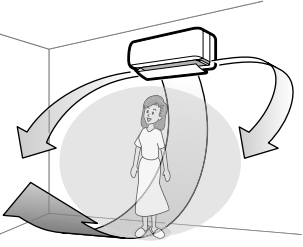
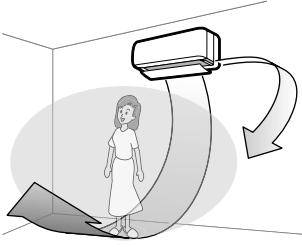
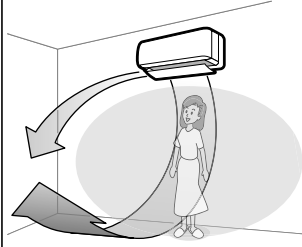
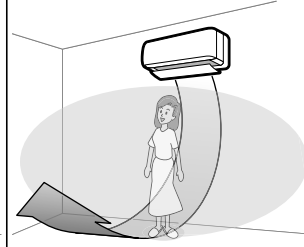
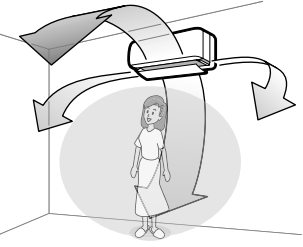
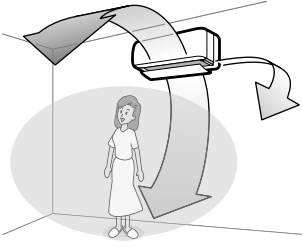
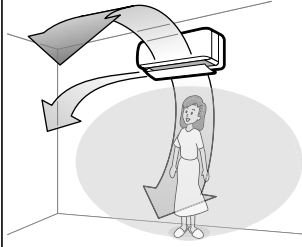
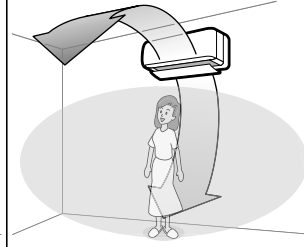
運転モード		気流のイメージ			
冷房					
		冷気をすくいあげて、人に直接あたりにくいようにします。			
暖房					
		暖気を真下に吹き下ろし、足元を暖めます。			
除湿 加湿 換気 空気清浄					
		風をフラップでさえぎり、風があたりにくい空間を作り出します。			
設定のしかた	風エリア	「全エリア」に設定	「右エリア」に設定	「左エリア」に設定	「全エリア」に設定
	24, 25ページを参照してください。				
設定のしかた	左右吹き	「入」に設定 (初期設定)	「入」に設定 (初期設定)	「入」に設定 (初期設定)	「切」に設定
	44, 45ページを参照してください。				

-  は風が直接あたりにくい空間です。
- 上下左右とも風向は固定されます。
- 除湿の場合、風量は自動になります。
- 上下風向 または 左右風向 を押すと風エリアは取り消され、設定した風向で運転します。
- 据付位置を「右すみ」(「左すみ」)に設定すると、右(左)側のサイドフラップは開きません。また、「右エリア」(「左エリア」)は設定できなくなります。
- 気流のイメージは、据付位置を「中央」に設定した場合です。「左すみ」「右すみ」に設定した場合は、24, 25ページで確認してください。

風向・風量を自由に変えたいとき

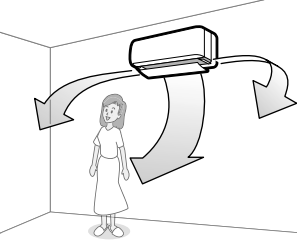
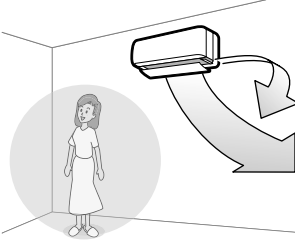
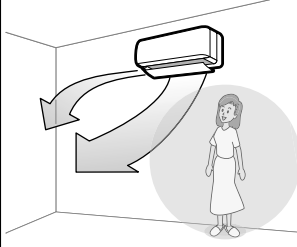
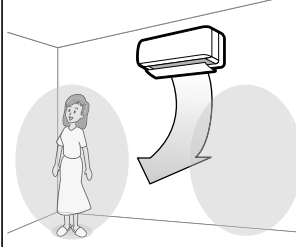
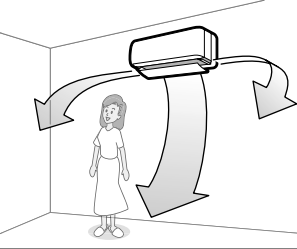
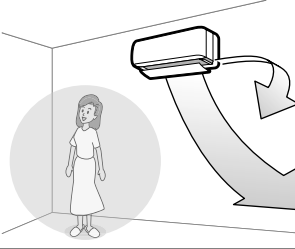
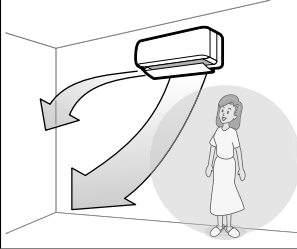
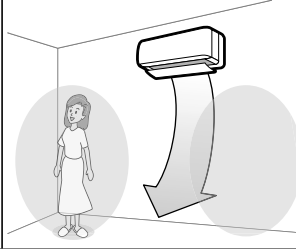
運転モード	気流のイメージ			
冷房 除湿				
暖房 加湿 換気 空気清浄				
設定のしかた	「左右風向」を設定する。	「左右風向」でルーバーを右よりで固定する。	「左右風向」でルーバーを左よりで固定する。	「左右風向」でルーバーを正面で固定する。
22, 23ページを参照してください。				

-  は風が直接あたりにくい空間です。
- 運転モードによってフラップの動く範囲は異なります。
- 据付位置を「右すみ」(「左すみ」)に設定すると、右(左)側のサイドフラップは開きません。
- 気流のイメージは、据付位置を「中央」に設定した場合です。
「左すみ」「右すみ」に設定した場合は、45ページを参照してください。

よくあるご質問

お問い合わせや修理を依頼される前に、まずご確認ください。

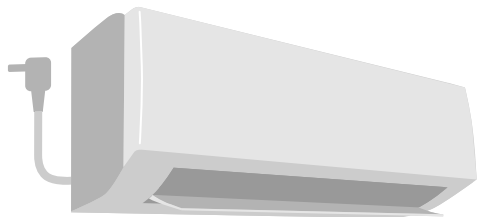

Q: 冷えない・暖まらない

A: 設定温度・湿度に近づくと能力を抑えて運転する機能が働くためです。お好みに合わないときは設定温度を変えてください。

エアフィルターが汚れていると、エアコンの能力が低下します。定期的にエアフィルターのお手入れをしてください。

- ・フィルター掃除運転 ▶50, 51ページ
- ・お手入れのしかた ▶55ページ

Q: 運転を停止しても運転し続ける

A: フィルター掃除運転、または内部クリーン運転をしているためです。▶50~53ページ

連続(24時間)換気運転が「入」になっている場合は、運転を停止していても換気運転を続けるためです。▶32, 33ページ

Q: 室外ユニットから水や湯気が出る

A: 屋外温度が低いときに暖房運転すると、室外熱交換器に付着した霜を取り除く運転を行うことがあります。このとき、溶け出した霜が水や湯気となって出るためです。

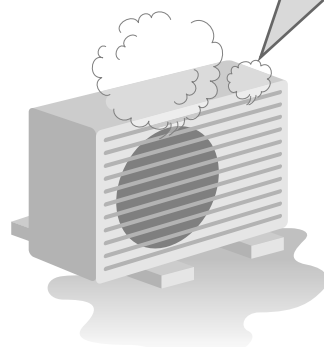

Q: 運転音大きい

A: 加湿暖房運転時は、加湿ユニットが動作するため室内の運転音はやや大きくなります。

換気運転時は、屋外の新鮮な空気を取り入れるため、屋外の音が響いたりすることがあります。

また、運転音もやや大きくなります。▶32, 33ページ

フロンについて



家庭用エアコンには最大でCO₂(温暖化ガス) 3,600 kg (マルチシステムの場合は 10,500 kg) に相当するフロン類が封入されています。地球温暖化防止のため、移設・修理・廃棄等に当たってはフロン類の回収が必要です。

この表示は家庭用エアコンに温暖化ガス(フロン類)が封入されていることを、ご認識いただくための表示です。エアコンの取り外し時はフロン類の回収が必要です。廃棄時には家電リサイクル法の制度に基づき適正な引き渡しをしていただければ、確実にフロン類の適正処理がされます。



特定化学物質の含有状況表示ウェブサイト
<http://www.daikin.co.jp/csr/env/j-moss.html>



長年ご使用になるエアコンの点検は定期的!

愛情点検



このような症状はありませんか?

- 電源コード、プラグが異常に熱い。
- 電源プラグが変色している。
- こげ臭いニオイがする。
- ブレーカーがひんぱんに落ちる。
- 置台や吊り下げなどの取付部品が腐食していたり、取付けがゆるんでいる。
- 室内ユニットから水が漏れる。
- その他の異常や故障がある。

ご使用中止

故障や事故防止のため、電源プラグを抜くか、ブレーカーを切ってから、必ずお買い上げの販売店に点検・修理をご相談ください。

ルームエアコンの補修用性能部品の保有期間は製造打ち切り後10年です。

ダイキン工業株式会社

本社 〒530-8323 大阪市北区中崎西二丁目4番12号 梅田センタービル
 東京支社 〒108-0075 東京都港区港南二丁目18番1号 JR品川イーストビル

二次元バーコードは製造用コードです。

この取扱説明書は再生紙を使用しています。



お客様メモ

ご購入店名

TEL

据付年月日 年 月 日

3P271118-2F M10B268D (1110) HT