



ルームエアコン 取扱説明書



STREAMER

機種名(総称名)

एस आरटीएआरएक्सएस

S22RTRXS-W (C)

S25RTRXS-W (C) S40RTRXV-W (C)

S28RTRXS-W (C) S56RTRXV-W (C)

S36RTRXS-W (C) S63RTRXV-W (C)

S40RTRXS-W (C) S71RTRXV-W (C)

S40RTRXP-W (C) S80RTRXV-W (C)

S56RTRXP-W (C) S63RTRXPG-W (C)

S63RTRXP-W (C) S71RTRXPG-W (C)

S71RTRXP-W (C) S63RTRXVG-W (C)

S80RTRXP-W (C) S71RTRXVG-W (C)

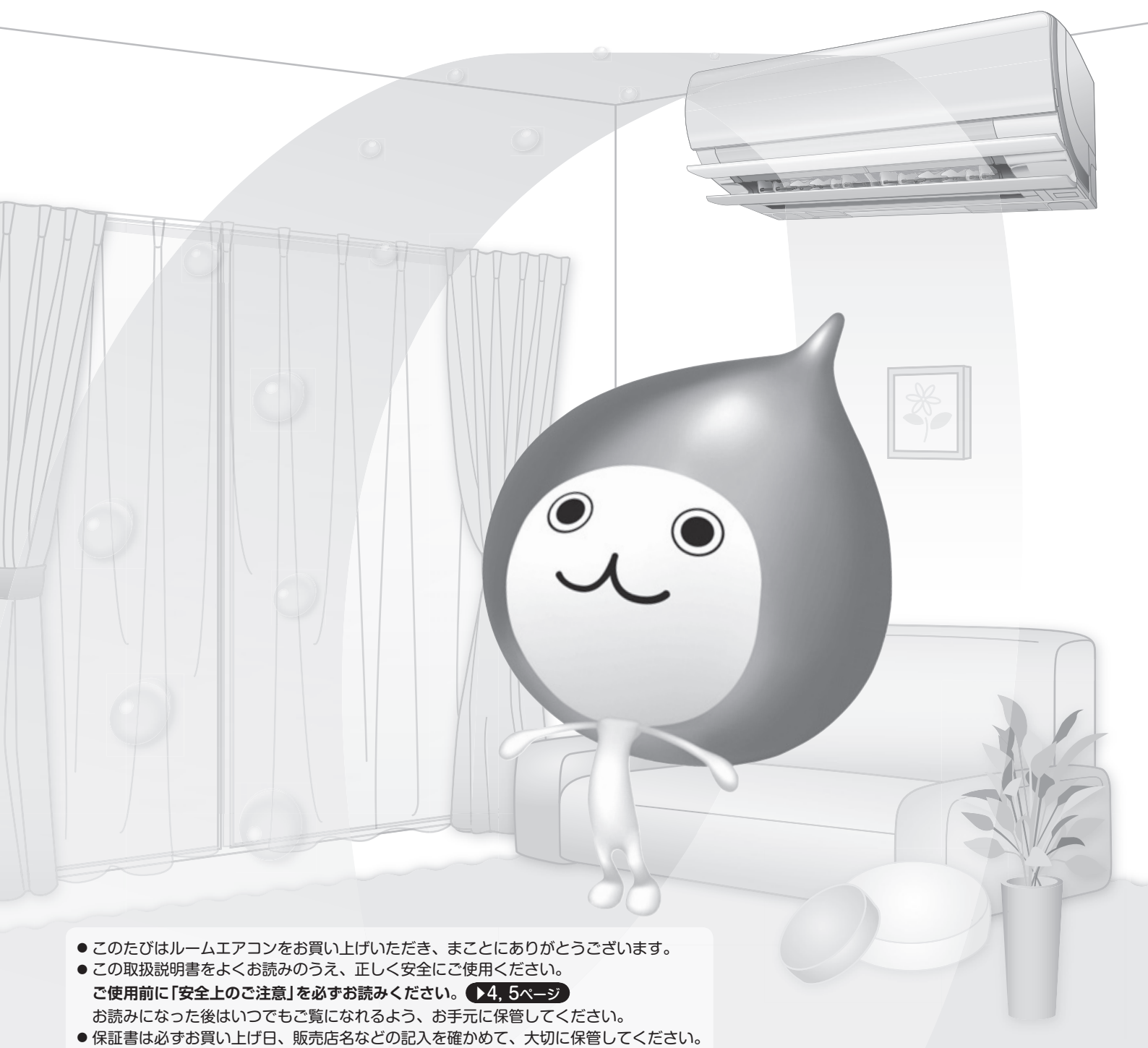

- このたびはルームエアコンをお買い上げいただき、まことにありがとうございます。
- この取扱説明書をよくお読みのうえ、正しく安全にご使用ください。
ご使用前に「安全上のご注意」を必ずお読みください。▶4, 5ページ
- お読みになった後はいつでもご覧になれるよう、お手元に保管してください。
- 保証書は必ずお買い上げ日、販売店名などの記入を確かめて、大切に保管してください。

上手にご使用いただくために

エアフィルターは いつもキレイに

- 汚れていると能力が低下し、電気代のムダになります。フィルター掃除運転でいつもキレイにしましょう。

▶28ページ

吹出口付近に 大きな家具を置かない

- エアコンが室内温度を誤認識し冷えない、暖まらない原因になります。

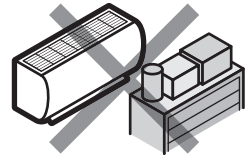

温度設定は適切に

- 適切な温度設定は節電につながります。

＜おすすめ設定温度＞
冷房時…26℃～28℃
暖房時…20℃～22℃

長期間使用しないときは 電源オフ

- エアコンは、運転しないときでも電力を消費します。シーズンオフなど、長期間使用しないときは電源プラグを抜くかブレーカーを切ってください。

▶42ページ

消し忘れ防止に タイマー運転を

- エアコンの消し忘れは電気代のムダになります。タイマーを活用して、必要な時間だけ運転しましょう。

▶18, 19ページ

室外ユニットのまわりに 物を置かない

- 吹出口を物でふさぐと能力が低下し、電気代のムダになります。



窓にはブラインドや カーテンを

- 直射日光やすきま風を防ぎ、冷房・暖房効果を高めます。

もくじ



上手にご使用いただくために…………… 2

安全上のご注意…………… 4

各部の名前と働き…………… 6

運転前の準備…………… 10

＜電池を入れる／時計を合わせる／部屋形状を確認する＞

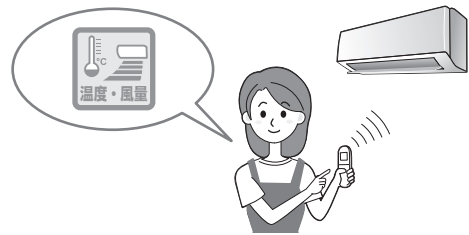

エアコンに運転をまかせる…………… **快適エコ自動** 11

運転モードを設定する… **冷房 除湿 除湿冷房 暖房 加湿 加湿暖房 パワフル** 12

風を調節する… **風量調節 風向調節 サーキュレーション気流 センサー風向** 14

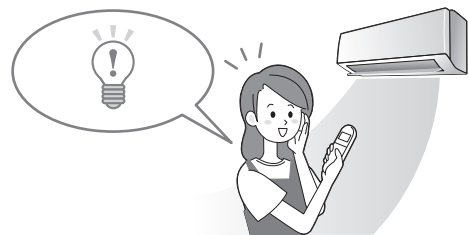

タイマーを使う…………… **時刻タイマー 切タイマー** 18

快眠をサポートする…………… **快眠タイマー** 20

お部屋の空気をキレイにする…………… **ストリーマ空気清浄・送風** 21

寒い朝に使うと便利な暖房…………… **翌朝暖房** 22

お部屋やエアコンの状況を知る…………… **お知らせ** 24

洗濯物をお部屋で乾かす…………… **ランドリー** 26

エアコン内部のカビやニオイを抑える…………… **自動内部クリーン** 27

フィルターを掃除する…………… **フィルター自動掃除** 28

ご購入時の設定を変更する…………… **メニュー設定** 29



お手入れのしかた…………… 34

タイマーランプが点滅するとき 35ページ

内部クリーン・おそうじランプが点滅するとき 36ページ



保証とアフターサービス…………… 49

＜お客様ご相談窓口／別売品＞

エコ運転ポイントについて…………… 50

長期使用製品安全表示制度に
基づく本体表示について…………… 50

仕様…………… 51

運転ランプが点滅するとき 40ページ

よくあるご質問 42ページ

**故障かな？と
思ったら 43ページ**

安全上のご注意

この取扱説明書および商品には、安全にご使用いただくために、いろいろな表示をしています。内容(表示・図記号)をよく理解してから本文をお読みになり、記載事項をお守りください。

■「表示」を無視して、誤った取扱いをすることによって生じる内容を、次のように区分しています。



警告

「死亡や重傷を負うおそれがある内容」を示しています。



注意

「けがや財産に損害を受けるおそれがある内容」を示しています。

■ お守りいただく内容の種類を、「図記号」で区分して説明しています。



「してはいけないこと」を表しています。



「しなければならないこと」を表しています。

火災や感電、
大けがを防ぐために
お守りください。



警告

電源プラグやコードは



禁止

- 運転中に電源プラグを抜かない。*
(感電や放電による火災の原因)
- 電源コードを持って抜かない。*
(断線による発熱や発火の原因)
- ぬれた手で電源プラグの抜き差しや操作はしない。*
(感電の原因)
- 途中で接続したり、延長コードの使用、タコ足配線をしない。
(感電や発熱、火災の原因)
- 破損させたり、加工したり、傷んだまま、束ねたままでの使用はしない。
(感電や火災の原因)



必ず実施

- 電源プラグは根元まで確実に差し込む。*
(接触不良による感電や火災の原因)
- 定期的に電源プラグのホコリを乾いた布でふき取る。*
(湿気などで絶縁不良となり、発熱や発火、火災の原因)



*電源プラグの有る機種の場合

異常・故障時には直ちに使用を中止する



必ず実施

異常・故障例

- 電源コード、プラグが異常に熱い。
- 電源プラグが変色している。
- こげ臭いニオイがする。
- プレーカーがひんぱんに落ちる。
- 室内ユニットから水が漏れる。

(異常のまま運転を続けると故障や感電、発煙、火災などの原因)

すぐに運転を停止し、電源プラグを抜くか、プレーカーを切ってお買い上げの販売店またはお客様ご相談窓口にご相談ください。

お手入れ時は



禁止

- お客様自身で、工具を使った分解掃除や、改造、内部の洗浄はしない。
(水漏れや破損、故障、発煙、発火の原因)

ご使用時は



禁止

- 吸込口や吹出口に指や棒などを入れない。
(けがの原因)
- 長時間冷風を体に直接あてない、冷やし過ぎない。
(体調を崩す原因)
特にお子様や高齢者にはご注意ください。
- 可燃性のもの(ヘアスプレーや殺虫剤など)は本体の近くで使用しない。
(感電や引火の原因)
- 腐食性ガスや金属製のホコリのある場所では使用しない。
(引火や本体への吸引による発火や発煙の原因)

据付け・移設・修理時は



禁止

- 室外ユニットに表示の冷媒(R32)以外は使用しない。
(故障や破裂、けがなどの原因)



必ず実施

- エアコンの据付けや移動、修理、再設置は必ずお買い上げの販売店または専門業者に依頼する。
(感電や火災などの原因)
- アースや漏電しゃ断器が設置されていることを確認する。
(感電や火災などの原因)
- 必ずエアコン専用の電源コンセントを使用する。
(他の機器と併用すると、発熱による火災の原因)
- 冷えない、暖まらない場合は、冷媒漏れが原因の一つと考えられるので、お買い上げの販売店に相談する。
冷媒追加を伴う修理の場合は、冷媒漏れがないことをサービスマンに確認してください。
(冷媒は安全で、通常は漏れませんが、万一室内に漏れ、ファンヒーターやコンロなどの火気に触れると、有害な生成物発生の原因となります)
- 可燃性ガスの漏れるおそれのある場所に設置されていないか確認する。
(万一ガスが漏れると、発火の原因)
- ドレンホースが確実に排水するように配管されているか確認する。
(不確実な場合、家財などをぬらす原因)

漏電やけがを防ぎ、家財などを
守るためにお守りください。



⚠ 注意

室内ユニットは



禁止

- 動植物に直接風をあてない。
(動植物に悪影響を及ぼす原因)

- 精密機器や食品、美術品の保存、
動植物の飼育や
栽培などに使用しない。
(品質低下などの原因)



- ユニットの下に、他の電気製品や
家財などを置かない。
(水滴が落ちて、汚損や故障の原因)



必ず実施

- 燃焼器具と一緒に
運転するときは、
こまめに換気する。
(酸素不足による頭痛など
の原因)



- 燃焼器具は、風が直接あたらない
場所で使用する。
(不完全燃焼の原因)

- 乳幼児の手の届くところにリモコンを
置かない。
(誤操作による体調悪化や電池誤飲の原因)

長期間使用しないときは



必ず実施

- 電源プラグを抜く。*
(ホコリがたまると、発熱や発火の原因)

*電源プラグの有る機種の場合

お手入れ時は



禁止

- 不安定な台に乗らない。
(転倒など、けがの原因)
- 室内ユニットのアルミ部分に触らない。
(手を切る原因)
- エアコンを水洗いしたり、花瓶など
水の入った容器を載せたりしない。
(感電や発火の原因)



必ず実施

- 必ず運転を停止し、電源プラグを抜くか、
ブレーカーを切る。
(ファンが高速回転しているため、けがの原因)

室外ユニットは



禁止

- ユニットの
アルミ部分に触らない。
(手を切る原因)
- ユニットの上に乗ったり、
物を載せたりしない。
(ベランダなどの高い場所に
設置の場合、転落の原因)
- 据付台が破損したまま、
放置しない。
(落下につながり、けがなど
の原因)



必ず実施

- ユニットの周辺に、物を置いたり、
落ち葉がたまらないようにする。
(虫などが侵入し、故障や発火、発煙の原因)

ストリーマ放電について

- 微量のオゾンが発生するため、吹出口からニオイがすることがありますが、ごくわずかであり、健康に支障はありません。

室内・室外ユニット周辺の確認

- 図の距離をあけないと、エアコンの能力が低下したり、テレビやラジオに雑音が入るおそれがあります。
 - 設置場所に余裕があれば、効率の良い運転のために、できるだけ広い寸法をお取りください。

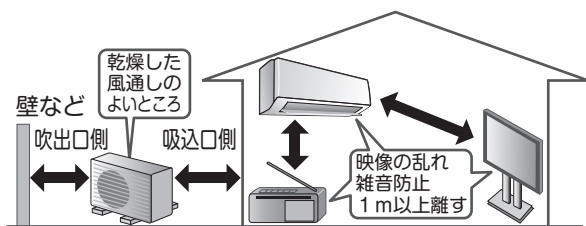

- 火災警報器と室内ユニットの吹出口は1.5m以上の距離をあけてください。

- 加湿器などを近くでご使用になるときはご注意ください。加湿の種類によっては水道水に含まれるカルシウムやマグネシウムなどの化合物が水と一緒に放出される場合があり、蒸発すると白い粉になります。このような水分がエアコン内部に入ると汚れの原因になります。
- 調理室など油煙の多いところでのご使用は避けてください。水漏れの原因になります。
- 床面などにワックスを塗布するときは、運転をしないでください。(エアコン内部にワックスの成分が付着し、水漏れの原因となります。)ワックス塗布後は十分に換気を行ってから運転してください。

各部の名前と働き

室内ユニット

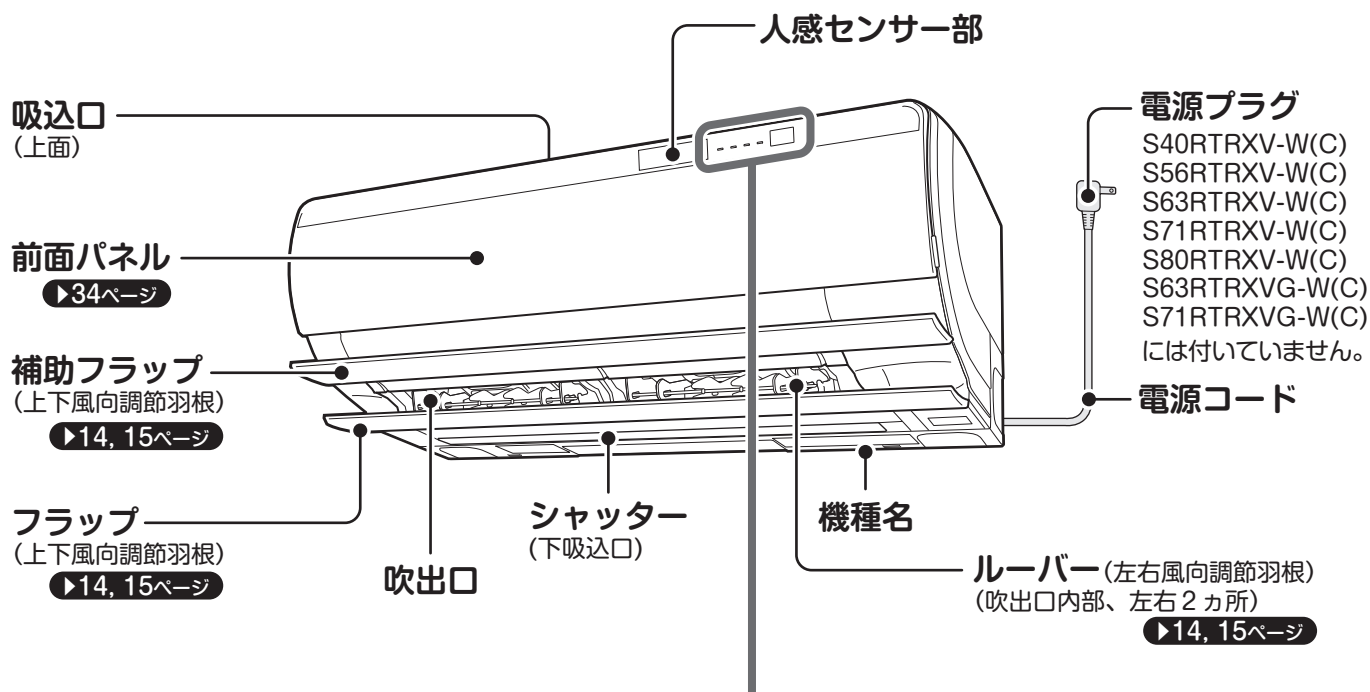

本体表示部

内部クリーン・おそうじランプ (緑色)

翌朝暖房ランプ (赤色)

運転ランプ (緑色)
● 運転中に点灯します。

タイマーランプ (橙色)

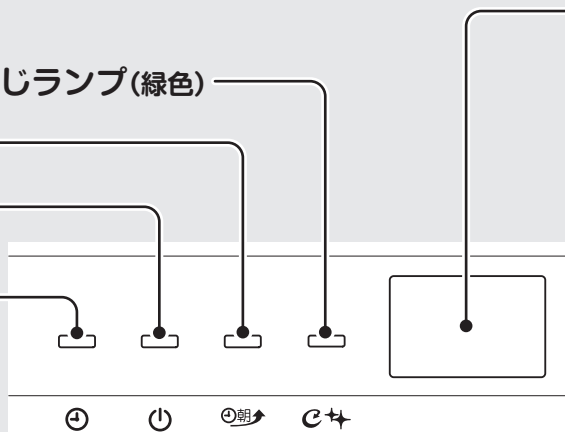

送受信部

リモコンからの信号を受けたり、リモコンへ信号を送ります。

● 信号を受けると、受信音と同時に運転ランプが点滅し、受信を確認できます。

- 運転開始…ピピッ
- 設定変更…ピッ
- 運転停止…ピー

パワーセレクト「入」のときは、運転ランプとタイマーランプが点滅します。

▶29, 30ページ

■ 表示ランプ一覧

ランプ	色		お知らせしている内容
🕒	橙	点灯	タイマー設定中、ランドリー運転中 ▶18, 19ページ ▶26ページ
		点滅	ストリーマユニットのお手入れ ▶35ページ
🔌	緑	点灯	運転中
		点滅	エラーコードを確認する ▶40, 41ページ
🌅	赤 (暗め)	点灯	翌朝暖房設定中 ▶22, 23ページ
	赤	点灯	準備暖房運転中、翌朝暖房運転中 ▶22, 23ページ
🧼	緑	点灯	自動内部クリーン「入」でエアコン運転中 ▶27ページ
		点滅	内部クリーン、フィルター掃除運転中 ▶27, 28ページ
		点滅	ダストボックスのお手入れ ▶36, 37ページ

パワーセレクト「入」のときは、表示ランプが暗くなります。

前面パネルを開けたとき

▶34ページ

本体表示部ユニット

人感センサー
人の動きを検知して、
人のいる空間を認識します。

スピーカー部
内部のスピーカーから
リモコン受信音や音声を発します。

運転/停止ボタン

- 押すと運転モードは「快適エコ自動」、
風量は「自動」で運転します。
もう一度押すと停止します。▶11ページ
- リモコンが見つからないときなど
にご使用ください。

給気フィルター(黒色)

室外から取り入れた
空気中のホコリを
除去します。

▶39ページ

加湿温度・湿度 センサー部

加湿量を調整するため、
加湿した空気の温度と
湿度を検知します。
(内部)

ダストボックス

エアフィルターについたホコリを
ダストブラシでかきとり、回収します。

▶36, 37ページ

エアフィルター(白色)

(左右2カ所) ▶38ページ

ストリーマユニット

ストリーマ放電の分解力で、
カビやアレル物質を抑制します。

▶35ページ

**光触媒集塵・
脱臭フィルター(黒色)**
カビやアレル物質、ニオイ
を吸着します。▶39ページ

室内温度・湿度 センサー部

室内の温度と湿度を
検知します。
(内部)

室外ユニット

加湿ユニット吹出口
(前面)

加湿ユニット吸込口
(前面・背面)

加湿ユニット
内蔵されている機種もあります。

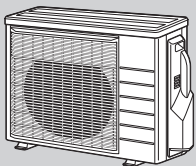

屋外温度センサー部
屋外の温度を検知します。
(背面)

**冷媒配管、連絡電線、
加湿ホース**

機種名

吸込口
(側面・背面)

ドレンホース
冷房、除湿、除湿冷房運転時、
室内ユニットから出た水を
排出します。

吹出口

ドレン排水口

暖房、加湿暖房運転時、室外ユニットから
出た水を排出します。(底面後方)

アース端子
(内部)

各部の名前と働き

リモコン

表示部(バックライト付)

運転状態を表示します。
(図は説明のため全部表示しています。)
操作ボタンのいずれかを押し
バックライトが約5秒間点灯します。
保護シートは、使用時にはがして
ください。

快適エコ自動ボタン

室内・屋外温度に応じて、自動で選
んだ最適な運転モード、設定温度、設
定湿度、風向設定で運転を行います。
▶11ページ

停止ボタン

運転を停止します。

温度ボタン

温度を調節します。▶11, 12ページ



お知らせボタン

温度、湿度、お得な運転、電気代、
エコ運転ポイントなどの情報をお
知らせします。▶24, 25ページ

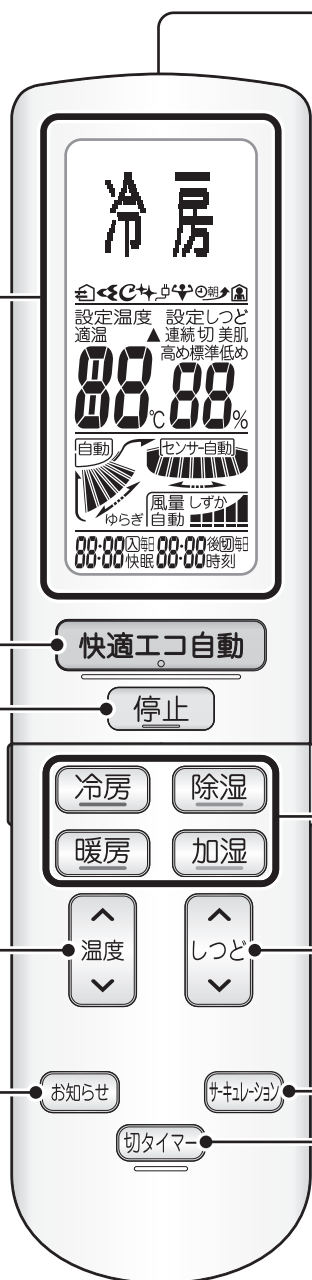

送受信部



リモコンを
室内ユニットの
送受信部に向けて！



- カーテンなど信号をささぎるものがあると作動しないことがあります。
- 送受信できる距離は室内ユニットの真正面で約7mです。
- リモコンを送受信部に向けていないと送受信できる距離が短くなります。

ダイレクト運転ボタン

冷房・除湿・暖房・加湿運転を行います。
▶12ページ

しつどボタン

湿度を調節します。▶11, 12ページ



サーキュレーションボタン

お部屋の空気を循環させる風向設定に
します。▶16ページ

切タイマーボタン

運転が停止するまでの時間を
設定します。▶19ページ

付属品

リモコンホルダー
取付ネジ(2本)

保証書

光触媒集塵・
脱臭フィルター
(1枚)

リモコンホルダー

リモコン

単3形アルカリ
乾電池(2本)

取扱説明書

■ 壁などに取り付ける場合

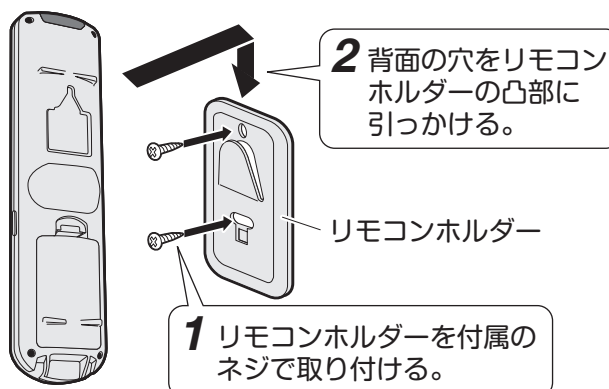

- リモコンホルダーに掛けたまま操作すると、送受信しないことがあります。



フィルター掃除ボタン
 エアフィルターについたホコリなどの汚れをエアコンがキレイにします。
 ▶28ページ

パワフルボタン
 冷房、暖房の風量をパワーアップして運転します。
 ▶13ページ

機能操作ボタン

翌朝暖房 朝の暖房運転時に温風をすばやく出す設定をします。
 ▶22, 23ページ

メニュー メニュー画面を表示します。
 ▶29~33ページ

ランドリ 室内で洗濯物を乾かしたいときに使用します。
 ▶26ページ

快眠タイマー 時刻タイマーや快眠タイマーを設定します。
 ▶18, 20ページ

▲ ▼ メニュー画面などで項目を選択します。

決定 操作を決定します。

戻る 一つ前の画面に戻ります。

終了/取消 メニュー操作を終了します。また、タイマー設定を取り消します。

サインリセットボタン
 ダストボックスとストリーマユニットのおそうじサインをリセットします。
 ▶35, 37ページ

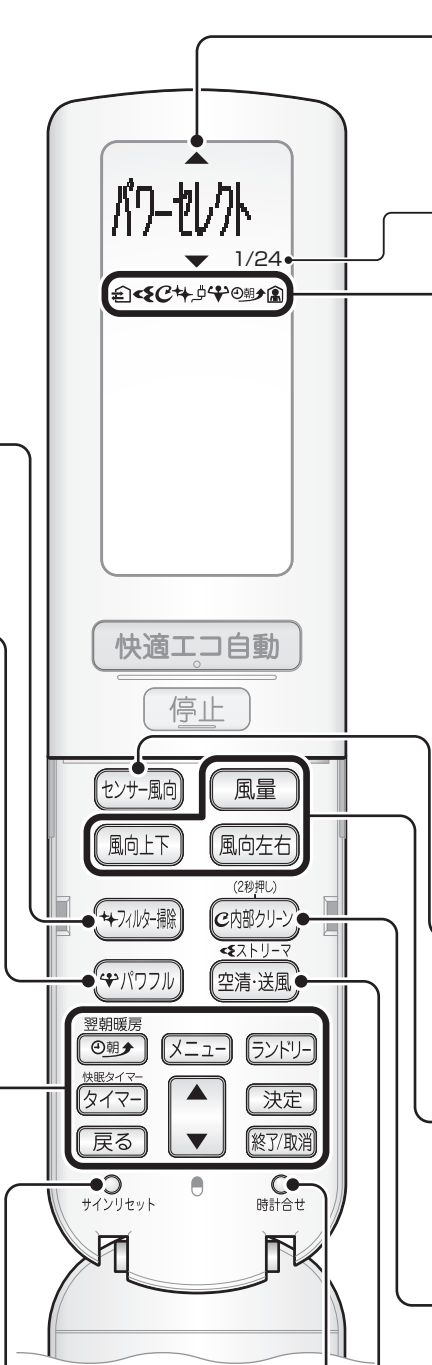

画面表示	内容
▲	上にもメニューがあります。
▼	下にもメニューがあります。

メニュー項目の数を表します。

マーク	内容
🏠	換気運転中 ▶29, 31ページ
🌀	ストリーマ空気清浄運転中 ▶21ページ
🔄	自動内部クリーン設定中 ▶27ページ
✦	フィルター自動掃除設定中 ▶28ページ
🏠	パワーセレクト設定中 ▶29, 30ページ
🔥	パワフル運転中 ▶13ページ
🕒	翌朝暖房設定中 ▶22, 23ページ
🏠	留守エコ設定中 ▶29, 30ページ

センサー風向ボタン
 お部屋の中で主に空調したい空間を設定します。
 ▶17ページ

風量・風向上下・風向左右ボタン
 風量、風向を調節します。
 ▶14, 15ページ

内部クリーンボタン
 エアコン内部を乾燥させて、カビやニオイの発生を抑えます。
 ▶27ページ

空清・送風ボタン
 ストリーマ放電による空気清浄運転や送風運転を行います。
 ▶21ページ

時計合せボタン
 時刻を合わせます。
 ▶10ページ

リモコンについて

- リモコンのふたをきちんと閉じてください。きちんと閉じていないと正しく操作できません。
- 落としたり水でぬらしたりしないでください。(リモコンが破損することがあります。)
- 汚れが気になるときはやわらかい布でからぶきしてください。

はじめに
 基本の使いかた
 便利な機能
 お手入れ
 困ったとき

運転前の準備

室内ユニット

- 光触媒集塵・脱臭フィルターを取り付ける。▶39ページ
- 電源プラグをコンセントに差し込む。
電源プラグのない機種はブレーカーを入れる。
 - 自動で各部の動作チェックを行います。



リモコン

電池を入れる

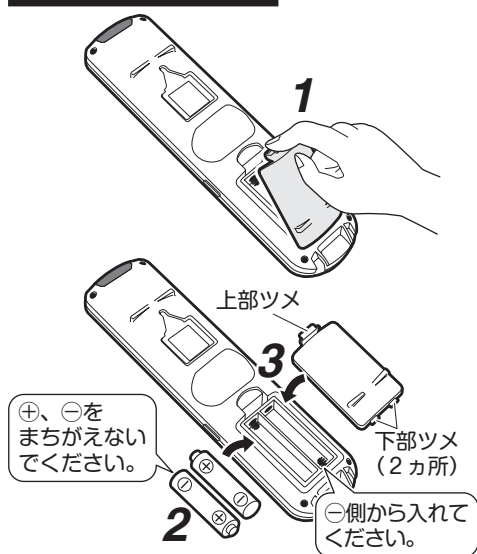

1 上部のツメを下へ引き、電池カバーを開ける。

2 単3形アルカリ乾電池を2本入れる。

- 単3形アルカリ乾電池以外をご使用になると正常に動作しない場合があります。

3 下部のツメ(2カ所)を差し込んで、電池カバーを閉じる。

電池について

- 交換の目安は約1年ですが、リモコンの表示が薄くなり受信されにくくなりましたら、2本同時に新しい単3形アルカリ乾電池と交換してください。
- 付属の乾電池は、最初にご使用いただくために用意しているもので、1年に満たないうちに消耗することがあります。

時計を合わせる

電池を入れた後、リモコン表示の案内にしたがい、室内ユニットに向けて **お知らせ** を押してください。(室内ユニットに記憶された時刻が設定されます。) それでも時刻 12:00 が点滅しているときは、時計合わせを行ってください。



1 **時計合せ** を押す。

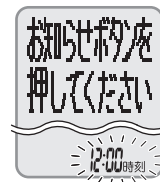

2 **▲▼** で現在の時刻を合わせる。

- 押すごとに1分ずつ変わり、長押しすると10分ずつ変わります。

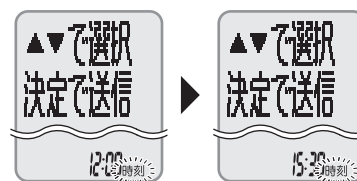

3 **決定** を押す。

- 「設定完了」と表示した後、通常の画面表示に戻ります。

- タイマー、翌朝暖房を設定している場合は、電池交換後設定が取り消されますので、再設定してください。

部屋形状を確認する

- 適切な風向調節のため、**部屋形状設定** を設定してください。▶29, 31ページ

エアコンに運転をまかせる



快適エコ自動運転

ボタン1つで、温度、湿度、気流の3つの要素を組み合わせ、快適性と省エネ性を両立する自動運転を行います。

快適エコ自動 を押す。

- 室内・屋外温度や快適エコ自動運転変更前の設定内容に応じて、自動で運転モード(暖房、加湿暖房、冷房、除湿、除湿冷房)や温度・湿度設定を選択します。
- エアコンが選択した運転モードは、**お知らせ** で確認できます。

快適エコ自動

▶24, 25ページ

停止したいとき

停止 を押す。

- 「停止」と表示した後、リモコン表示が消灯します。

停止

温度を変えたいとき

温度 を押す。

湿度を変えたいとき

しつど を押す。

温度設定	湿度設定	
適温 - 8℃ ~ 適温 ~ 適温 + 8℃	高め、標準、低め、 切から選べます。	適温…室内・屋外温度から決定した温度 標準…運転モード、設定温度から決定した湿度 高め…標準より5%高めの湿度 低め…標準より5%低めの湿度

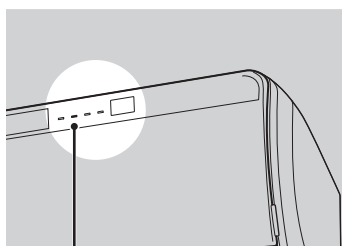

① 運転ランプ(緑色)

快適エコ自動運転とは

快適エコ自動運転を行うと、最適な温度、湿度、気流制御を行い、自動的に夏は心地よい風で体感温度を下げ、冬は加湿で体感温度を上げることで、快適性と省エネ性を両立させることができます。

<比較条件(消費電力量は能力により異なります。)>

S40RTRXP(加湿ホース長4m)において、快適エコ自動運転[(暖房)22℃/50%・6.31kWh、(冷房)28℃/50%・8.27kWh 風向上下自動時の場合]と冷暖房運転[(暖房)25℃設定・6.95kWh、(冷房)26℃設定・11.46kWh]それぞれ、実測データに基づき室内温度安定時の16時間運転の当社試算値を、日本工業規格(JIS C 9612)、日本電気工業規格(JEM1426)に準拠して比較。

<環境条件>

集合住宅(鉄筋)洋室、南向き中間階、換気回数0.5回/h、天井高さ2.4m/部屋容積55.4(m)相当。

- JISに基づき算出された期間消費電力量とは異なります。

快適エコ自動運転について

- 快適性と省エネ性を両立させた制御を行いますが、お好みに合わないときは運転モードを変えてください。▶12ページ
- お部屋に人がいないことを判断すると、設定温度を2℃ゆるめず。

運転モードを設定する

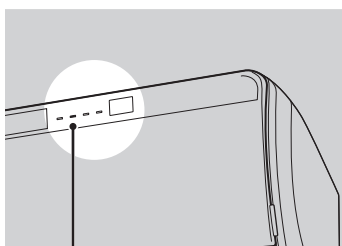
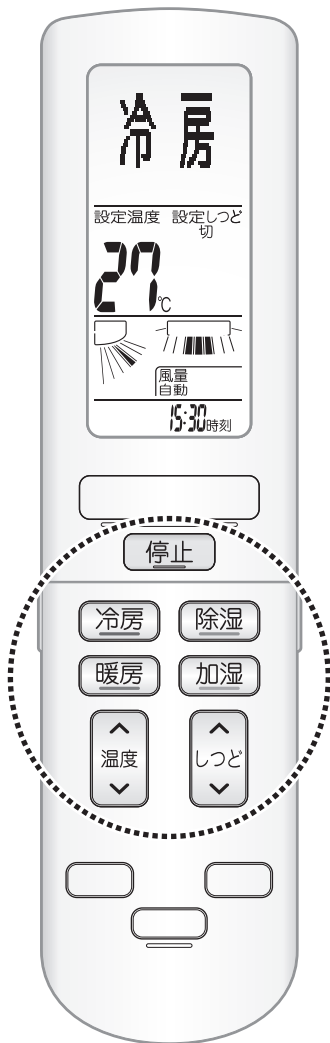

Ⓞ 運転ランプ(緑色)

<p>温度を下げたいとき</p> <h2>冷房</h2>	<p>冷房 を押す。</p>	
<p>湿度を下げたいとき</p> <h2>除湿</h2>	<p>除湿 を押す。</p>	
<p>温度と湿度を下げたいとき</p> <h2>除湿冷房</h2>	<p>冷房運転中に</p> <p>しつど を押す。</p> <ul style="list-style-type: none"> 除湿運転中に 温度 を押すことでも除湿冷房運転に切り換わります。 	

<p>温度を上げたいとき</p> <h2>暖房</h2>	<p>暖房 を押す。</p>	
<p>湿度を上げたいとき</p> <h2>加湿</h2>	<p>停止中に</p> <p>加湿 を押す。</p>	
<p>温度と湿度を上げたいとき</p> <h2>加湿暖房</h2>	<p>暖房運転中に</p> <p>加湿 を押す。</p> <p>もう一度押すと、暖房運転に戻ります。</p> <ul style="list-style-type: none"> 暖房運転中に しつど を押すか、加湿運転中に 温度 を押すことでも加湿暖房運転に切り換わります。 	

温度を変えたいとき

温度 を押す。

湿度を変えたいとき

しつど を押す。

停止したいとき

停止 を押す。

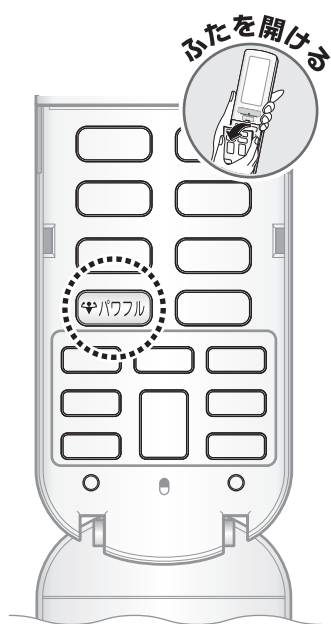

冷房・暖房運転中に
を押し。

すばやくお部屋を冷やしたり、暖めたりしたいとき
パワフル

- パワフル運転を設定すると下記の運転になります。
 - ・冷房・除湿冷房運転 → パワフル冷房 (設定温度18℃)
 - ・暖房・加湿暖房運転 → パワフル暖房 (設定温度30℃)

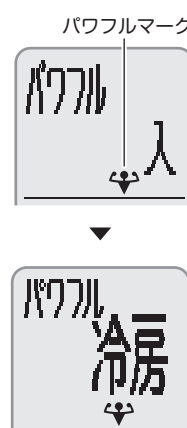

パワフル運転を取り消したいとき
をもう一度押し。

- もとの運転モードに戻ります。
- 停止ボタン、ダイレクト運転ボタン、センサー風向ボタンを押したときにも、パワフル運転は解除されます。

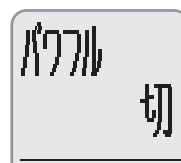

運転モード	温度設定	湿度設定
冷房 ^{※1}	18℃～32℃	湿度を下げると除湿冷房運転になります。
除湿冷房		美肌 ^{※2} 、連続 ^{※3} 、50%、55%、60%、切(切にすると冷房運転になります。)
除湿	温度を変えると除湿冷房運転になります。	連続 ^{※3} 、50%、55%、60%
暖房 ^{※1}	14℃～30℃	湿度を上げると加湿暖房運転になります。
加湿暖房		切、40%、45%、50%、連続 ^{※3} 、美肌 ^{※2} (切にすると暖房運転になります。)
加湿	温度を変えると加湿暖房運転になります。	40%、45%、50%、連続 ^{※3}

- ※1 パワフル冷房、パワフル暖房のときは、温度・湿度や風量は変えられません。
- ※2 美肌…「美肌」は、湿度を高めを保ち、風を直接体にあてない、お肌にやさしい運転をします。お肌の乾燥が気になる場合におすすめです。風量は変えられません。
- ※3 連続…加湿、除湿を続けます。

- 除湿運転について**
- 除湿した冷たい空気に室内の空気を混ぜ合わせて、吹出し温度を調整し、湿気を取り除きます。
 - 室内温度が上がる場合は自動で除湿冷房運転になります。
 - 室内温度より屋外温度が低い場合、除湿効果が低くなります。
 - 屋外温度18℃未満では、冷房と暖房を適切に制御して除湿運転を行います。また、適切に換気を制御し、外気を取り込んで室内の湿度を下げます。(給気除湿)

- 加湿運転について**
- 加湿ユニットで外気の水分を取り込んでお部屋を加湿します。

- 除湿冷房運転について**
- 除湿冷房運転では、湿度を下げるために、冷房運転に比べ風量を弱くした運転になります。
 - 湿度が下がらない場合は自動で除湿運転になります。

- 加湿暖房運転について**
- 暖房運転によってお部屋の温度が上昇するとき、一時的にお部屋の湿度が下がることがあります。

- お知らせ**
- 以下の条件のときに、冷房・除湿・除湿冷房(快適エコ自動で選択された場合を含む)運転を開始すると、室内ユニットにこもったニオイが出るのを抑える機能が働くため、すぐに風が出ません。最長約100秒お待ちください。(ニオイないス機能)
 - ・風量設定「自動」のとき ▶14, 15ページ
 - ・ドライキープ「入」のとき ▶29, 31ページ

はじめに
 基本の使いかた
 便利な機能
 お手入れ
 困ったとき

風を調節する



風量調節

風量 を押す。

- 押すごとに風量表示が切り換わります。

運転モード	風量設定
快適エコ自動	自動、しずか
除湿 除湿冷房	自動
冷房 ^{※1} 暖房 ^{※1} 加湿 加湿暖房 ^{※2} ストリーマ空気清浄 送風	自動、しずか、1～5

※1 パワフル冷房、パワフル暖房のときは風量は変えられません。

※2 湿度設定「美肌」のときは風量設定は「自動」になります。

風向調節

- 上下の風向を変えたいとき

風向上下 を押す。

- 押すごとに風向表示が切り換わります。
- フラップが上下に動きます。

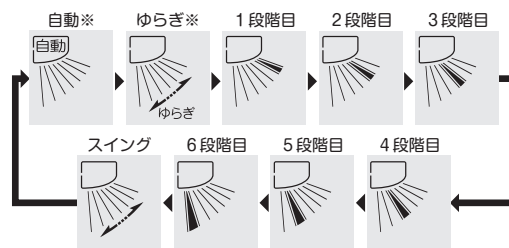

※運転モードによっては表示されないものがあります。

▶15ページ

- 左右の風向を変えたいとき

風向左右 を押す。

- 押すごとに風向表示が切り換わります。
- ルーバーが左右に動きます。

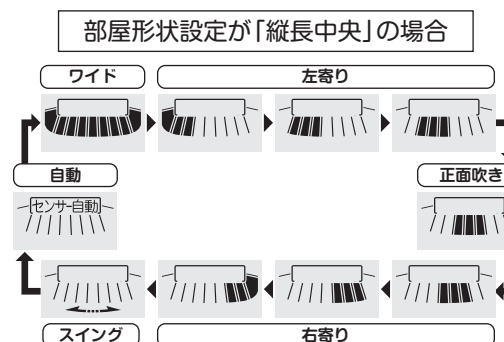

● 部屋形状や左右吹き設定によっては表示されないものがあります。▶29, 31, 32ページ

- 上下左右気流にしたいとき
風向上下と風向左右を
スイングにする。

- フラップとルーバーが交互に動きます。
- 取り消したいときは、風向調節を変更します。

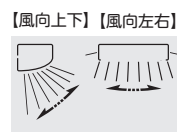

お知らせ

- 運転中風量が弱くなると、フラップ、ルーバーは停止します。風向上下でスイングを設定しているときはフラップは上向きで停止します。

お願い

- 風向調節は必ずリモコンで行ってください。フラップやルーバーを無理に手で操作すると、正しく動かなくなることがあります。

風量調節について

- 風量設定「自動」のとき、室内ユニットにこもったニオイが出るのを抑える機能が働くため、運転を開始してもすぐに風が出ないことがあります。最長約100秒お待ちください。(ニオイないス機能▶13ページ)

風向上下について

- 運転モードと設定できる風向について

運転モード	風向上下
快適エコ自動 暖房 加湿 加湿暖房	1～6段階目、スイング、自動
冷房 除湿 除湿冷房	1～6段階目、スイング、自動、ゆらぎ
ストリーマ空気清浄 送風	1～6段階目、スイング、ゆらぎ

- 快適エコ自動で運転を開始すると、風向上下は「自動」となります。
前回の風向設定を継続したい場合は、メニュー設定で自動運転風向を「風向手動」に変更してください。

▶29, 31ページ

- 風向上下「自動」の気流内容は運転モードに応じて異なります。快適エコ自動運転時は、エアコンが選択した運転モードに応じた気流になります。
- フラップの可動範囲は運転モードに応じて異なります。

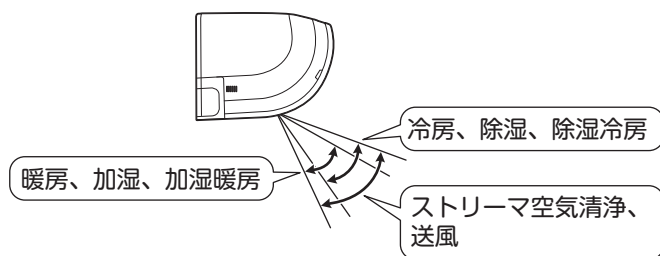

風向左右について

- 風向左右で自動に設定したときは人感センサーが作動します。人感センサーで左、正面、右の3つの空間から人がいる場所を検知して、人がいる空間へ風を向けます。

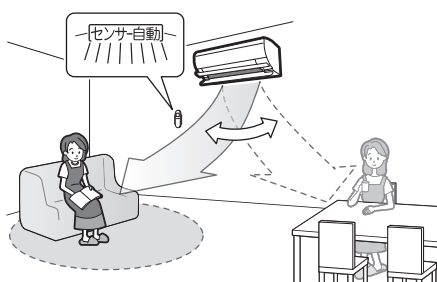

- ゆらぎについて

不規則なリズムで風量を調整しながら、フラップを上下に動かし、体にあっても心地よい自然のそよ風のような気流を作ります。

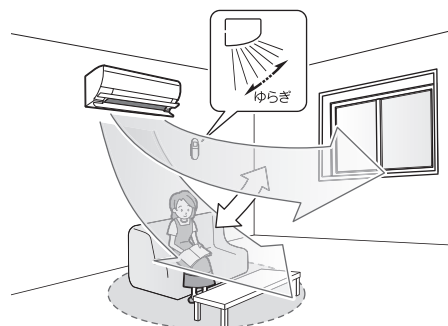

風向上下「自動」の気流について

- 冷房・除湿冷房運転時
サーキュレーション気流
ゆらぎ
設定温度に近づくとき心地よい風をあてる
- 除湿運転時
サーキュレーション気流
ゆらぎ
室内温度が低いときはムラなく除湿
室内温度が高いときは心地よい風をあてる
- 暖房・加湿暖房運転時
下吹き
サーキュレーション気流
通常は下吹きで足もとを暖める
暖気がたまると空気をかくはん
- 加湿運転時
サーキュレーション気流
ムラなく加湿

人感センサーについて

- 人感センサーは、人(発熱体)の動きを検知し、人がいる空間を認識します。
 - ・ 検知できる距離は室内ユニットの正面で約9mです。
 - ・ 室内ユニットの真下や、真横の位置では認識できません。
 - ・ 据付け高さが180cm以下の場合には検知できる距離が短くなります。
 - ・ 犬や猫などの小動物の移動や、他の暖房器具、電化製品など発熱体の温度変化を人と判断することがあります。また、日差しがあたる場所は誤認識する場合があります。
 - ・ 同じお部屋で複数の人を検知した場合は、最後に検知した空間へ風を向けます。

風を調節する



サーキュレーション気流

天井の空間を利用して風を遠くまで届けることができます。また、シャッター(下吸込口)から吸い込むことでお部屋全体に空気を循環させ、温度ムラをなくします。

運転中に **サーキュレーション** を押す。

冷房、除湿、除湿冷房、 ストリーマ空気清浄・送風	快適エコ自動、暖房、加湿、加湿暖房
<p>サーキュレーション「入」になります。</p>	<p>サーキュレーション自動「入」になります。</p>
<p>● 吹出し温度が高い場合に、サーキュレーション気流を行わないことがあります。</p>	

● 停止中に **サーキュレーション** を押すと、ストリーマ空気清浄・送風運転になります。

取り消したいとき

サーキュレーション を押す。

- 風向上下の表示がサーキュレーション気流設定前の表示に戻ります。
- **風向上下** または **センター風向** を押すとサーキュレーション気流は取り消され、設定した風向で運転します。

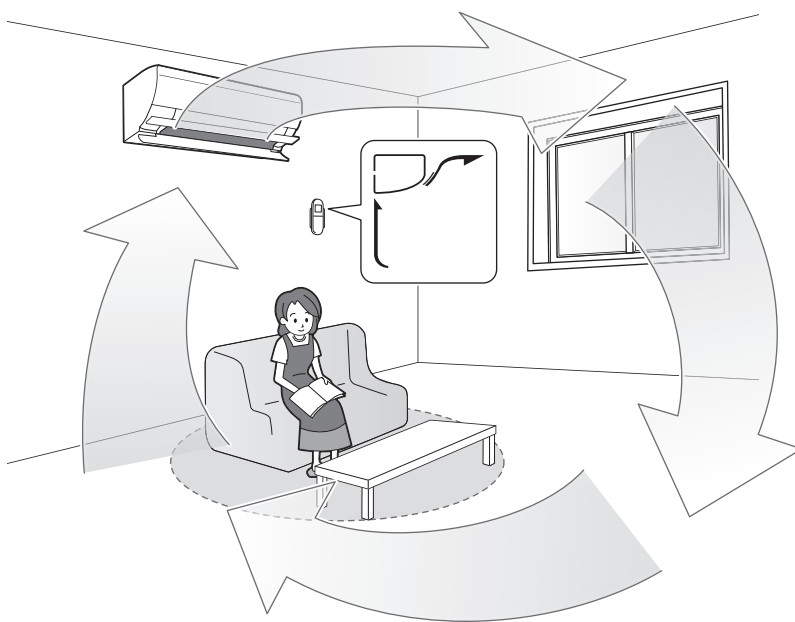

お知らせ

- ランドリー運転中は、サーキュレーション気流は設定できません。

ふたを開ける

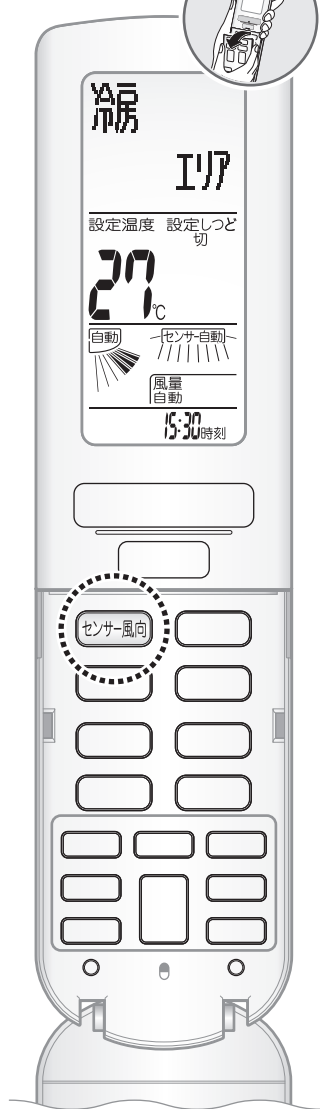

センサー風向

センサー風向は、お部屋の中で主に空調したい空間を選択できる気流設定です。

センサー風向 を押す。

- 押すごとにセンサー風向設定が切り換わります。

表示例 部屋形状「縦長中央」、左右吹き「入」のとき

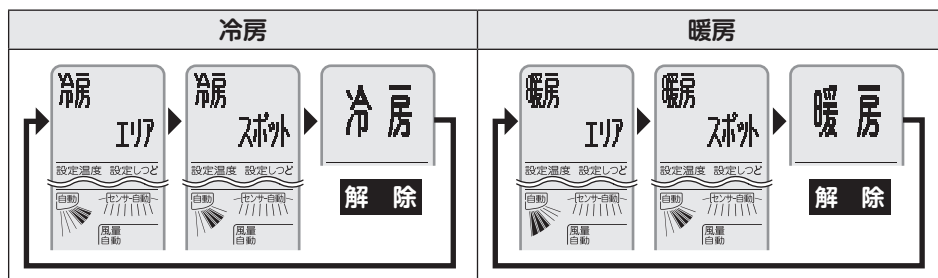

- 風向上下はおおよその風向を表示します。
- エリア、スポット設定時は人感センサーが作動し、人がいる空間に風を向けます。

取り消したいとき

センサー風向 を押し解除する。

- センサー風向表示が消えます。
- 風向表示がセンサー風向設定前の表示に戻ります。
- フラップ、ルーバーがセンサー風向設定前の位置まで移動して停止します。
- **風向上下**、**風向左右** または **キャンセル** を押すとセンサー風向は取り消され、設定した風向で運転します。

エリア

人がいる空間を検知して、風を直接あてないよう周辺に風を送ります。

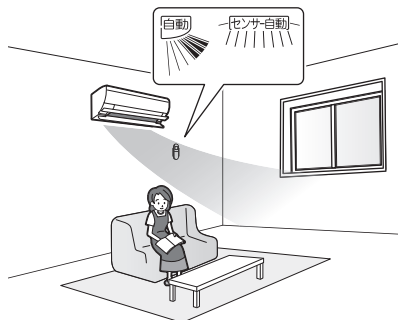

- 人感センサーが作動します。
- 冷房運転時は上吹き、暖房運転時は下吹きになります。

スポット

人がいる空間を検知して、風を直接送ります。

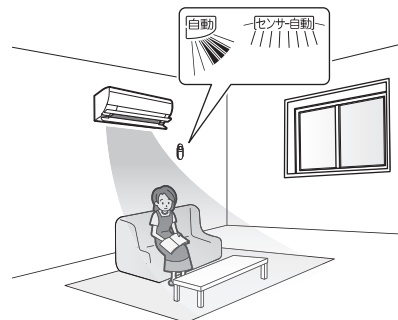

- 人感センサーが作動します。
- 最大風量が出る風向になります。

お知らせ

- センサー風向を設定するとパワフル運転が取り消されます。

タイマーを使う

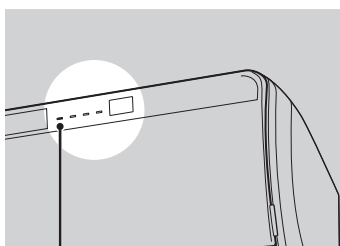

④タイマーランプ(橙色)

時刻タイマー

運転を開始、停止する時刻を設定します。*

設定時刻にタイマー運転を毎日行つか1回だけ行つか選択できます。

*時刻入タイマーを予約するとその時刻にリモコンの設定温度となるように、最長約1時間前から運転を始めます。(おはよう予約 ▶29, 31ページ)

1 快眠タイマー
タイマー を押す。

2 ▲▼ で項目を選んで 決定 を押す。

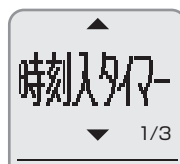

3 ▲▼ で項目を選んで 決定 を押す。

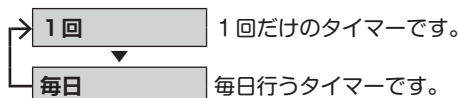

4 ▲▼ で時刻を設定し、決定 を押す。

- 前回設定した時刻が表示されます。
- 押すごとに10分ずつ変わり、長押しすると連続で変わります。
- 設定すると設定時刻と時刻タイマー表示が出ます。
- タイマーランプが点灯します。
- 停止中に操作した場合、リモコン表示が点灯している間に温度や風量、風向を変更することができます。



時刻入タイマー表示



時刻切タイマー表示



予約時刻の変更や取消し

手順1、2を行い、変更したい時刻タイマーを選ぶ。

3 ▲▼ で項目を選んで 決定 を押す。



切タイマー

運転停止までの残り時間を設定します。
1回だけの設定ですので、都度設定してください。

切タイマー を押す。

- 押すごとに30分きざみで設定できます。(30分～9時間30分)

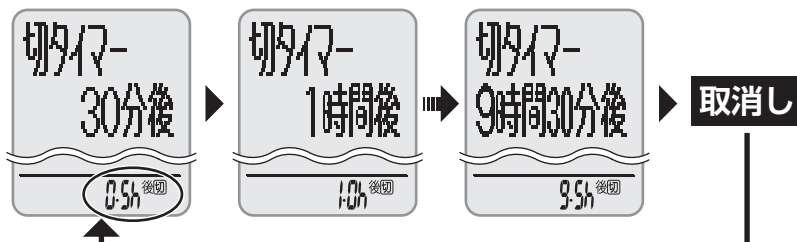

- 切タイマー表示と、停止までの残り時間を表示します。
- タイマーランプが点灯します。

切タイマー表示

1.0h 後切

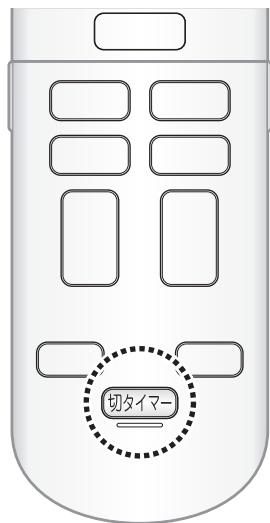

すべてのタイマーを取り消したいとき

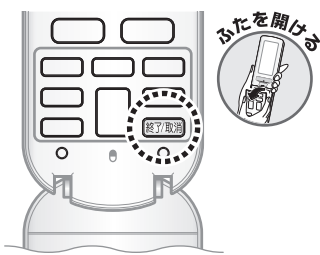

終了/取消 を押す。

- タイマーランプが消灯します。

タイマーについて

- 時刻入タイマーを予約するとその時刻にリモコンの設定温度となるように、最長約1時間前から運転を始めます。(おはよう予約)
- 切タイマーと時刻切タイマー(1回)は、後から設定したほうが優先されます。

【設定例】朝7:00に時刻入タイマー

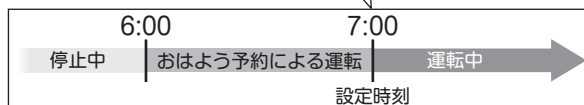

組合せ予約について

- 切タイマーまたは時刻切タイマーと、時刻入タイマーを組み合わせると予約ができます。下記の例を参考にしてください。

【設定例1】現在時刻23:00 (運転中)

- 時刻切タイマーを0:00に設定 (または切タイマーを1時間後に設定)
- 時刻入タイマーを7:00に設定

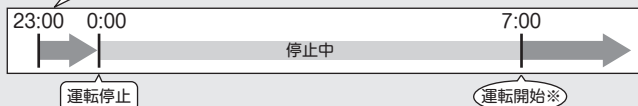

【設定例2】現在時刻15:00 (停止中)

- 時刻入タイマーを19:00に設定
- 時刻切タイマーを23:00に設定 (または切タイマーを8時間後に設定)



※おはよう予約「切」の場合

お願い

- 長期間の外出などで使用しない場合は、毎日タイマーを取り消してください。
- 1回タイマー、毎日タイマーを変更したいときは、一度タイマー設定を取り消してから再度設定してください。
- タイマーランプが点滅するときは、ストリーマユニットのお手入れをしてください。▶35ページ
- 次のような場合には、再設定をしてください。(設定した時間がリセットされます。)
 - 電源プラグをコンセントから抜いたとき
 - ブレーカーを切ったとき
 - ブレーカーが作動したとき
 - 停電したとき
 - リモコンの電池を交換したとき

快眠をサポートする



快眠タイマー

就寝中の室内の温度と湿度をコントロールして、快い眠りとさわやかな目覚めをサポートします。

1 冷房・暖房運転中に **快眠タイマー** を押す。

2 **↑** **↓** で項目を選んで **決定** を押す。

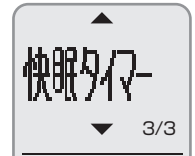

3 **↑** **↓** で起床時刻を設定し、**決定** を押す。

- 前回設定時刻が表示されます。
- 押すごとに10分ずつ変わり、長押しすると連続で変わります。
- 設定すると起床時刻と快眠タイマー表示が出ます。

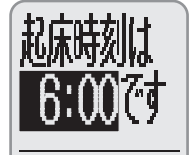

起床時刻の変更や取消し

手順 1、2 を行い、変更したい時刻タイマーを選ぶ。

3 **↑** **↓** で項目を選んで **決定** を押す。

- 取消しは **終了/取消** でもできます。



快眠タイマーについて

- 快眠タイマーは、約3時間かけて設定温度を2℃下げていき、起床時刻の約1時間前から設定温度を1℃上げていきます。(V字型温度制御)

快眠タイマーの制御
(睡眠時間6時間の場合)

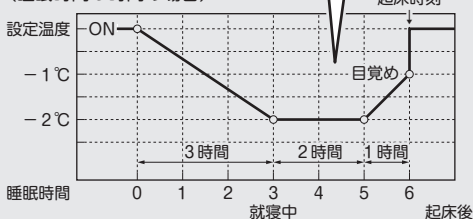

- 終了後はリモコン表示内容で運転を続けます。

- 下記の運転中は快眠タイマーを設定できません。
[快適エコ自動、除湿、加湿、ストリーマ空気清浄・送風]
- 加湿暖房は設定温度の上限が22℃になります。
- 時刻入タイマー設定中に快眠タイマーを設定すると、時刻入タイマーは解除されます。
- 除湿冷房と加湿暖房の設定湿度は「標準」※になります。
(美肌設定時は湿度高めです。)冷房と暖房は湿度制御しません。

※標準の制御について
標準は、運転モードと設定温度から決定した湿度です。
(睡眠時間6時間の場合)

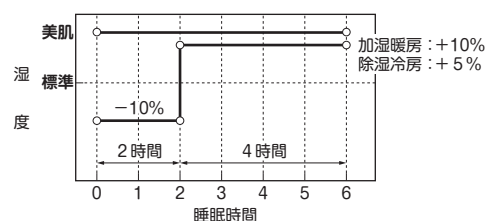

お願い

- 次のような場合には、再設定をしてください。(設定した時間がリセットされます。)
 - 電源プラグをコンセントから抜いたとき
 - 停電したとき
 - プレーカーを切ったとき
 - プレーカーが作動したとき
 - リモコンの電池を交換したとき

お部屋の空気をキレイにする

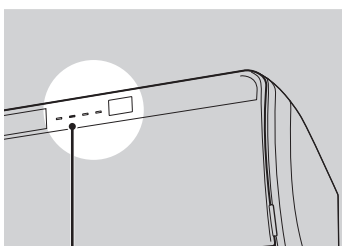

① 運転ランプ(緑色)

ストリーマ空気清浄・送風

ストリーマ放電の分解力でカビやアレル物質を抑え、お部屋の空気をキレイにします。

単独で運転するとき

停止中に **ストリーマ 空清 送風** を押す。

- 前回の設定が表示されます。
- ストリーマ設定「入」のときはストリーマ空気清浄運転、「切」のときは送風運転を行います。
- 押すごとに設定が変わります。

運転モード

- **ストリーマ 入** ストリーマ空気清浄運転をします。
- ↓
- **ストリーマ 切** 送風運転をします。

- ストリーマ空気清浄・送風運転を単独で行っているときは、温度、湿度は変えられません。

エアコン運転と併用するとき

運転中に **ストリーマ 空清 送風** を押す。

運転モード

- **ストリーマ 入** ストリーマ放電を行います。
- ↓
- **ストリーマ 切** ストリーマ放電を行いません。

停止したいとき

停止 を押す。



はじめに

基本の使いかた

便利な機能

お手入れ

困ったとき

お知らせ

- 運転中にストリーマ放電の「シュー」という音がしますが異常ではありません。また、ご使用環境により、音が小さくなったり、音質が変わることがありますが、異常ではありません。
- ストリーマ放電により微量のオゾンが発生するため、吹出口からニオイがすることがありますが、ごくわずかであり、健康に支障はありません。
- 運転中に風量が弱くなったとき、吹出口からごく微量のオゾンのニオイがするのを防ぐため、ストリーマ放電を停止する場合があります。

寒い朝に使うと便利な暖房

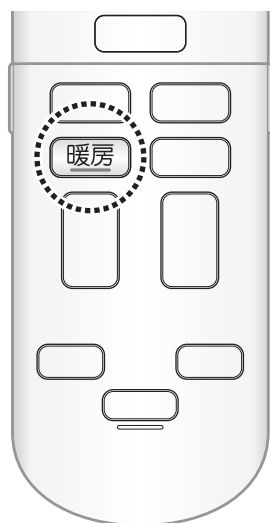
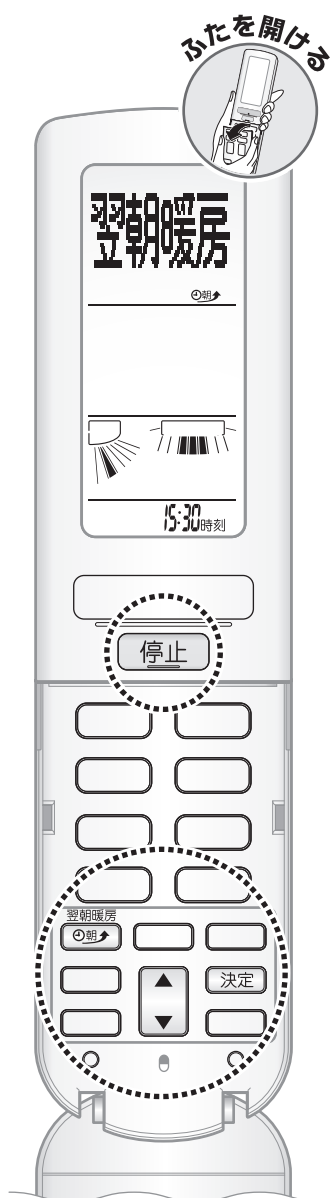

翌朝暖房

朝の暖房運転時に、すばやく温風を出し、室内ユニット周辺に暖かい空間(ぬくもりゾーン)を作ります。ストーブにあたる感覚で体を暖めます。

1 **翌朝暖房** を押す。

2 **▲▼** で翌朝暖房時刻を設定し、**決定** を押す。

- 押すごとに10分ずつ変わり、長押しすると連続で変わります。
- 翌朝暖房が設定されます。
- 翌朝暖房ランプが点灯します。(赤色、暗め)



3 運転を停止させる。

- 暖房運転が停止すると自動で霜取り運転をします。(夜間除霜)

翌朝暖房時刻の約30分前から
エアコンが準備運転を開始(準備暖房運転)

- 設定した翌朝暖房時刻の前後約30分間、翌朝暖房ランプ(赤色)が明るくなります。

4 準備暖房運転中であることを
確認し、**暖房** を押す。

- 翌朝暖房運転を約30分間行います。
- 運転ランプが点灯します。(緑色)

暖房 を押さないと、翌朝暖房は開始しません。

- **暖房** が押されないまま設定時刻から約30分経過すると、準備暖房運転は停止します。

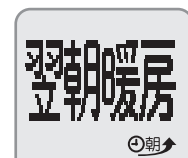

約30分後、エアコンが通常の暖房運転を開始

翌朝暖房時刻の変更や取消し

1 **翌朝暖房** (朝) を押す。

2 **▲▼** で項目を選んで **決定** を押す。

予約時刻変更
▼
取消

- 翌朝暖房運転中に取り消すと、通常の暖房運転に戻ります。
- **暖房** を押しても通常の暖房運転に戻ります。

停止したいとき

停止 を押す。

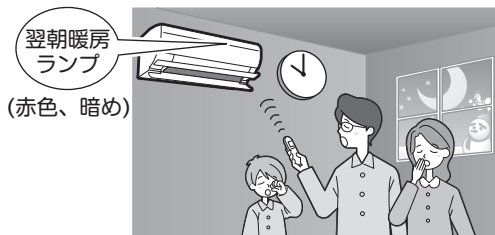

ぬくもりゾーンについて

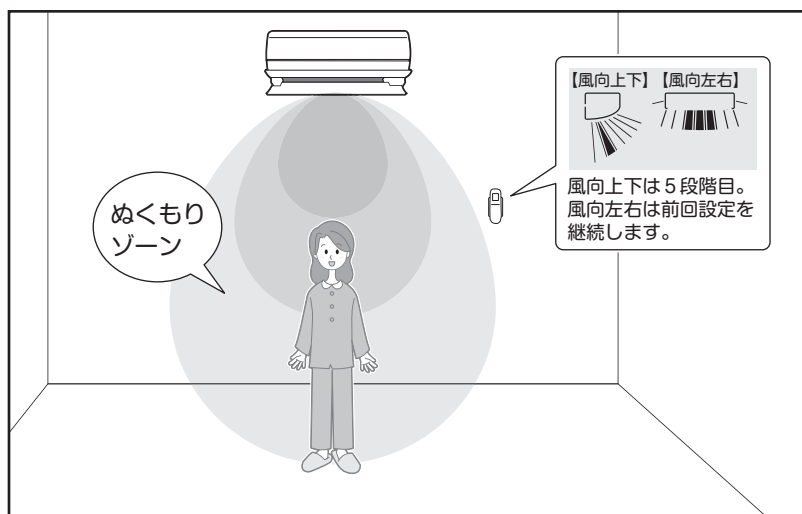

通常より高い温風を弱い風量で出すことで、室内ユニットの周辺にぬくもりゾーンを作ります。
ストーブにあたる感覚で、着替えに便利な運転です。
取付け壁から約1.5mまでを目安にご使用ください。

お知らせ

- すばやく温風を届けるために、設定した時刻の前後約30分間、準備暖房運転を行います。その際、電力を消費します。
ただし、室内温度20℃以上、屋外温度16℃以上のときは、準備暖房運転はしません。
- 準備暖房運転中は、フラップが開きファンが回転します。また、温風が出ることがあります。
- 長期間の外出などで使用しない場合は、翌朝暖房を取り消してください。
- 準備暖房運転開始直後や保護制御が働いたときに翌朝暖房運転を行うと、温風が出るのが遅くなる場合があります。
- 翌朝暖房運転中は加湿は行いません。
- 翌朝暖房設定時は暖房運転停止後に、室外ユニットの霜取り運転を行います。(夜間除霜)
- 高温防止切替「運転」にすると、翌朝暖房設定は解除されます。

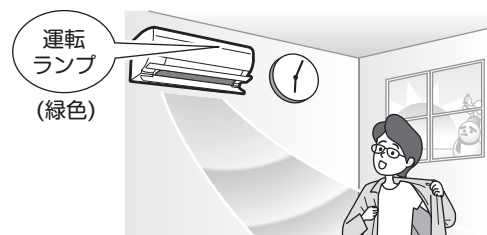
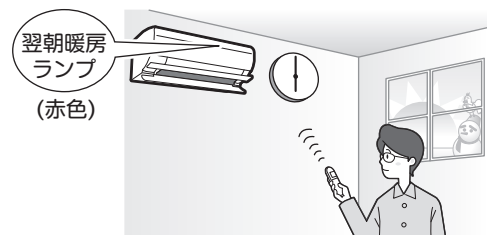

- 約1分で温風が出始め、約3分で暖かい空間ができます。(ぬくもりゾーン)

お部屋やエアコンの状況を知る



お知らせ

温度、湿度などの情報を表示します。
表示する室内・屋外温度および室内の湿度は、室内・室外ユニット付近のも
のです。目安としてご使用ください。

リモコンを本体に向けて **お知らせ** を押す。

- 約2秒間リモコンを本体に向けておいてください。
室内ユニットから信号を受信します。
- 室内温度・湿度、屋外温度を音声応答します。
- 停止中は、屋外温度を音声応答しない場合があります。

表示例

快適エコ自動、除湿冷房運転中、電力表示方法「電気代」で
お部屋の温度30℃、湿度70%のとき



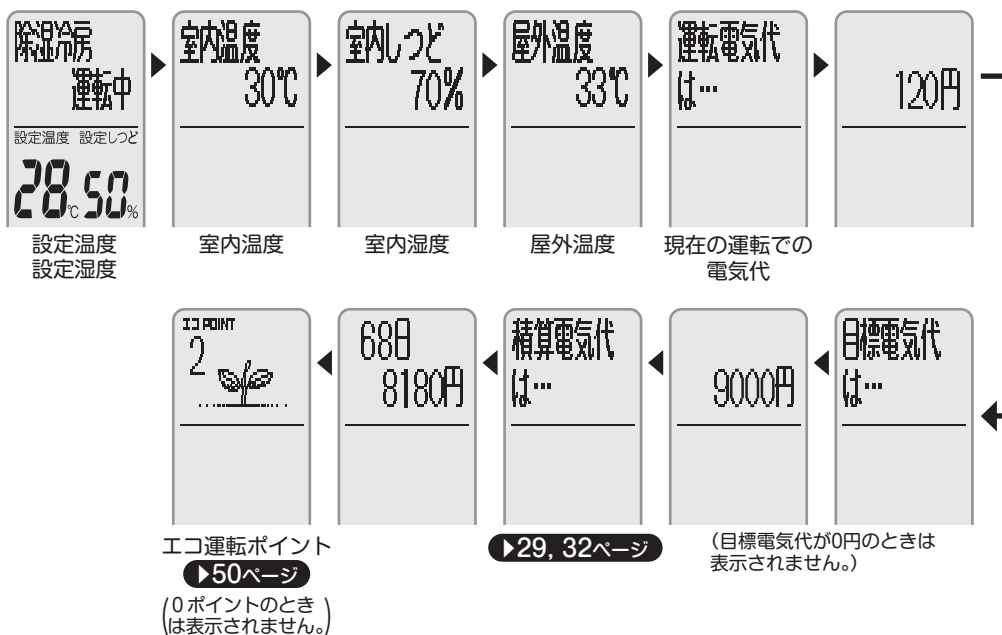



- **お知らせ** を押すごとに表示を切り換えることができます。

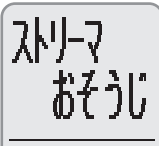

目標電気代について

- 設定した目標電気代を積算電気代が超えた場合、以下の内容を表示します。▶29, 32ページ

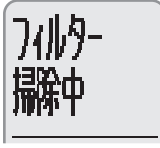
目標電気代を
超えました

リモコン表示	内 容	リモコン表示	内 容	リモコン表示	内 容
	タイマーランプが点滅しているときに押すと表示します。		高温防止運転中に押すと表示します。		加湿運転中に押すと表示します。
	内部クリーン・おそうじランプが点滅しているときに押すと表示します。		夜間除霜運転中に押すと表示します。		フィルター掃除運転中に押すと表示します。
			準備暖房運転中に押すと表示します。		内部クリーン運転中に押すと表示します。

お得な運転をお知らせする機能について



ナビ表示「入」のとき、冷房・除湿冷房・暖房・加湿暖房運転中に、お得な運転があることをお知らせします。▶29, 32ページ

- フラップが以下の条件のとき、現在の気流設定と温度設定からお得な運転を選び、お知らせします。
 - ・冷房、除湿冷房：上向きするとき
 - ・暖房、加湿暖房：人に風が当たる位置のとき
- を押したとき(他の情報の間でお知らせします)

表示例



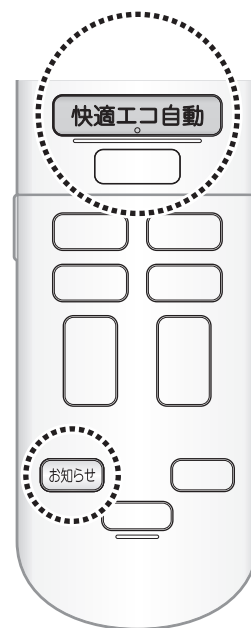

今と同じくらい快適で、今より1日に節約できる金額の目安をお知らせします。

- を押すと、快適エコ自動運転に切り換わります。
- を押すとお知らせの続きを表示します。



お知らせについて

- 室内・屋外温度、および室内の湿度は、室内・室外ユニットに搭載したセンサーで検知した温度、湿度から室内・室外ユニット近辺の温度・湿度を推測して表示しています。
- 停止中など、屋外温度を検知できないときに を押すと、屋外温度が[--]表示されます。もう一度 を押してください。
- 表示できる室内、屋外温度は-9℃~39℃です。
- 節約できる金額は、JIS C 9612の条件で、集合住宅(鉄筋)洋室、南向き中間階、換気回数0.5回/hの冷暖房負荷を想定して、変更できる設定温度から算出しています。実際の電気代とは異なる場合がありますので、目安としてご使用ください。

加湿運転中表示について

- 加湿をしている際に表示されます。加湿ユニットが動作していても、換気運転中など、加湿していないときは表示されません。
- 屋外温度が高い場合など、加湿できないときは表示されません。

洗濯物をお部屋で乾かす

ふたを開ける



お部屋に人がいないときにご使用ください。
室内温度や湿度がお好みに合わないことがあります。

ランドリー

室内干しの洗濯物を乾かしたいときに使用します。

1 **ランドリー** を押す。

2 **▲▼** で運転時間を設定し、

決定 を押す。

- 押すごとに1時間きざみで設定できます。(1～9時間)
- 温度、風量は変えられません。

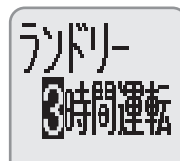

ランドリー表示



取り消したいとき

停止 または **終了/取消** を押す。

- タイマーランプと運転ランプが消灯します。

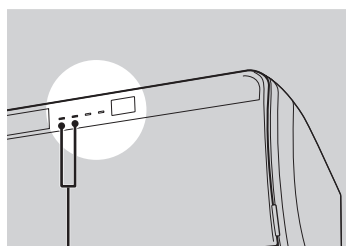

⊕ タイマーランプ(橙色)と
⊖ 運転ランプ(緑色)

ランドリー運転について

- 室内・屋外温度に応じて、除湿、冷房、暖房を選び、洗濯物を乾かすのに適した温度になります。
- 洗濯物の量や衣服の生地によって、また、室内、屋外の温度・湿度によっては十分に乾かないことがあります。その場合はランドリー運転時間を延長してください。
- 冬にランドリー運転を行うと、洗濯物から放出した水分によって湿度が上がり、窓や壁に結露することがあります。

お願い

- 室内ユニットの吸入口、吹出口に洗濯物をかけないでください。能力低下や故障の原因になることがあります。

お知らせ

- 設定時間は記憶されません。
- ランドリー運転をすると、快眠タイマー、切タイマー、時刻切タイマーは解除されます。
- ランドリー運転中に時刻入タイマーで設定した時刻になると、ランドリー運転は中止し、通常の運転に切り換わります。

フィルターを掃除する

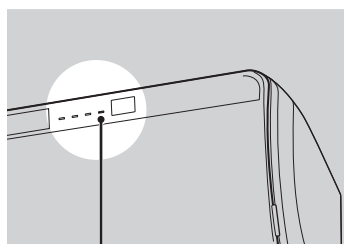

内部クリーン・おそうじランプ(緑色)

電気代の目安(1回あたり)

最大約 **0.02** 円

電気代単価22円/kWhで算出しています。

フィルター自動掃除 初期設定「入」

エアフィルターのお掃除をエアコンが自動で行います。

運転中に **フィルター掃除** を押す。

- フィルター自動掃除マークが表示されます。
- 運転時間に応じて(約1日に1度)フィルター掃除運転を行います。
- フィルター掃除運転時間は、最長約11分です。

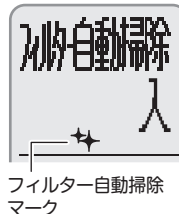

設定を取り消すときはもう一度 **フィルター掃除** を押す。

- リモコン表示部のフィルター自動掃除マークが消灯します。

汚れが気になるときリモコン操作でエアフィルターのお掃除ができます。

停止中に **フィルター掃除** を押す。

- リモコン表示部にフィルター掃除が表示され、しばらくすると通常表示に戻ります。

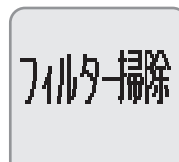

途中で停止したいとき

停止 を押す。

- 内部クリーン・おそうじランプが消灯します。

フィルター掃除について

- エアフィルターのゴミをダストボックスに集め取る運転です。
- 内部クリーン・おそうじランプが点滅しているときは、フィルター掃除運転できません。ダストボックスをお手入れしておそうじサインをリセットしてください。▶36, 37ページ
- エアフィルターに油汚れやタバコのヤニが付着する環境では、フィルター掃除運転では汚れを取りきれない場合があります。
- エアフィルターは、取り外してお手入れもできます。▶38ページ
- 室内温度が10℃以下のときは、エアフィルターを保護するためフィルター掃除運転を行いません。
- 加湿・加湿暖房・換気運転停止後のフィルター掃除運転は、製品保護のため運転時間が長くなる場合があります。
- 積算で約1日運転した後に運転を停止すると、フィルター掃除運転を行います。
- 24時間以上運転を続けると、運転を中断してフィルター掃除運転を行います。終了後、運転を再開します。(24時間換気運転も含まれます。▶29, 33ページ)

お知らせ

- フィルター自動掃除「切」の場合、フィルター掃除運転を毎日行わないとフィルターのゴミが取りきれない場合があります。

			内部クリーン・おそうじランプ
エアコン運転中	フィルター自動掃除	「入」	消灯 ^{*1 *2}
	フィルター自動掃除	「切」	消灯 ^{*2}
エアコン停止中	フィルター自動掃除	運転中	点灯
	フィルター掃除	運転中	点灯
	フィルター掃除	停止中	消灯

※1…24時間以上運転を続けてフィルター自動掃除に切り変わったとき、内部クリーン・おそうじランプは点灯します。

※2…自動内部クリーン設定「入」のとき、点灯します。

ご購入時の設定を変更する



■ 一つ前の画面に戻りたいとき
戻る を押す。

■ メニュー操作を終了したいとき
終了/取消 を押す。

メニュー設定

お部屋の環境やお好みに合わせてご購入時の設定を変更することができます。

1 **メニュー** を押す。

2 **▲▼** で項目を選んで **決定** を押す。

No.	メニュー項目	ページ
1	パワーセレクト	30ページ
2	留守エコ	
3	高温防止切換	
4	自動復帰設定	31ページ
5	自動運転風向	
6	ゆらぎ設定	
7	加湿吹出風量	
8	換気設定	
9	おはよう予約	
10	ドライキープ	
11	部屋形状	32ページ
12	左右吹き	
13	ナビ表示	
14	電力積算リセット	
15	電力表示方法	
16	電気代単価	
17	目標電気代	
18	表示明るさ	
19	音量	33ページ
20	音声設定	
21	コントラスト	
22	24時間換気	
23	アドレス設定	
24	チャイルドロック	

3 **▲▼** で設定内容を選んで **決定** を押す。

- 24時間換気、アドレス設定、チャイルドロックを設定する場合は、約2秒間押してください。
- 設定完了後、メニュー画面に戻ります。(チャイルドロックは除く)
- メニュー画面は、約1分間操作しない場合にはもとの画面に戻ります。

ご購入時の設定を変更する

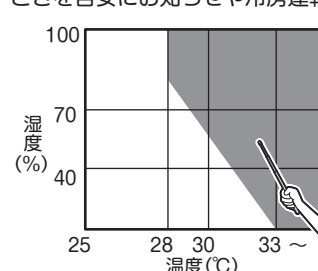
No.	メニュー項目	設定項目	設定	機能内容	
1	パワー セレクト	入	運転時の電流を制限して※1 電力消費を抑えます。 ●「ピーッ、ピーッ」と音が鳴り、 表示ランプが暗くなります。 ●表示明るさ「暗」「切」の場合は、運 転ランプの明るさは変わりません。 ▶32ページ	※1 冷房・除湿・除湿冷房運転時は運転電流の約85%以内、 暖房・加湿暖房運転時は最大電流の約85%以内 (各機種の運転電流値 ▶51ページ) ●電流を制限するため、設定した風量よりも弱くなる場合があります。 ●能力を必要としない運転時には、電力消費が変わらない場合があります。 ●能力に制限をかけるため、冷えない、暖まらない場合があります。 ●パワーセレクト「入」のときにリモコンの信号を受信すると、運転ランプ (緑色)とタイマーランプ(橙色)が点滅します。 (表示明るさ「切」の場合は点滅しません。▶32ページ)	
		切※	通常の電流量で運転します。 ●「ビピー」と音が鳴り、表示ランプ の明るさがもとに戻ります。		
2	留守エコ	3時間	運転停止に切り換わる時間を1時間 後または3時間後に設定します。 ●下記の運転中は、機能しません。 ランドリー、内部クリーン、 24時間換気、翌朝暖房、 フィルター掃除、高温防止運転	お部屋に人がいないことを判断すると、設定温度を2℃ゆるめて、 設定した時間が経過すると運転を停止する機能です。 ●運転停止3分前に運転ランプが点滅し風量を弱めます。その後運転を停 止します。 ●運転を自動で停止させる機能のため、小さなお子様やご病気の方がお部 屋にいる場合は、留守エコ「切」でご使用いただくことをおすすめします。 (人の動きが少ないと、人がいないと判断し、エアコンを停止すること があります。) ●留守エコで運転を停止した場合は、リモコンは停止表示にはなりません。 ●運転中、リモコンに  が表示されます。	
		1時間			
		切※	留守エコ設定を行いません。		
3	高温防止 切換	運転	高温・高湿になると自動で冷房運転 を行います。 ●高温防止運転中の冷房運転は 停止を押しても止められ ません。 ●高温防止運転設定中は、快適エコ 自動以外の運転はできません。	●室内温度33℃以上、または室内温度28℃以上で湿度が高い ときを目安にお知らせや冷房運転を行います。  室内温度が低くても湿度が高いときは ご注意ください。	
		お知らせ	高温・高湿になると室内ユニットから 音声でお知らせします。 ●音声設定や音量が「切」の場合 でも音声でお知らせします。 ●高温防止お知らせは 停止 を 押しても止められません。		●高温・高湿エリアを室内ユニットが検知すると、送風運転を 開始し、正確な温度・湿度を再検知します。 【運転設定の場合】 送風 ▶ 検知 ▶ 音声お知らせ ▶ エアコンが自動で冷房運転 【お知らせ設定の場合】 送風 ▶ 検知 ▶ 音声お知らせ ▶ お客様の操作で冷房運転
		切※	高温防止お知らせ・運転は行いません。		●お部屋の温度・湿度が下がると高温防止運転は自動で停止します。 ●高温防止お知らせ・運転は 停止 を押しても止められません。 途中で停止したい場合は、ご使用の環境が高温・高湿になってい ないことをご確認の上で、高温防止切換「切」に設定してください。 ●切タイマーでの設定時間を超えても高温防止運転は止まりません。 ●高温防止切換「運転」に設定すると、翌朝暖房設定は解除されます。

※初期設定です。

留守エコ運転について

<比較条件(消費電力量は能力により異なります。)>

S40RTRXPにおいて、通常運転(暖房25℃設定、冷房26℃設定)時に留守エコ
を設定した場合と留守エコを設定しなかった場合の1回の消費電力量を比較。

<環境条件>暖房(屋外温度2℃)、冷房(屋外温度35℃)、当社環境試験室14畳。

暖房	25℃設定586Wh、23℃設定368Wh
冷房	26℃設定148Wh、28℃設定110Wh

高温防止機能について

●熱中症を防止する機能ではありません。

室内ユニットの設置場所やご使用の環境によっては、温度・湿度を正確に検知できず、高温防止お知らせ・運転をしない場合がありますので、この機能は補助的にご使用ください。

●次のような場合には、高温防止お知らせ・運転を行いません。

- ・停電しているとき
- ・ブレーカーが切れているとき
- ・エアコンが故障しているとき ▶40~48ページ

冷房シーズン初めには、エアコンに異常がないか(正常に運転するか)、点検を行った上で、本機能をご使用されることをおすすめします。

No.	メニュー項目	設定項目	設定	機能内容
4	自動復帰設定	1時間	快適エコ自動運転へ戻る一定時間を、1時間または30分に設定できます。 ●下記の運転中は、自動復帰しません。 ストリーマ空気清浄、送風、ランドリー、高温防止運転	<p>運転モードや設定温度を変更しても、一定時間が経過すると自動的に快適エコ自動運転へ戻ります。</p> <ul style="list-style-type: none"> ●快眠タイマーは、起床時刻後に設定した時間を経過すると自動復帰します。 ●快適エコ自動運転中に、設定温度を変更したとき（冷房、除湿冷房時は適温より下げる、暖房、加湿暖房時は適温より上げる）は、設定した時間が経過すると設定温度は適温、風量・風向上下は「自動」に戻ります。▶11ページ リモコンの設定表示は戻りません。 ●リモコン操作を行うと、操作をした時点から設定した時間を経過するまで、自動復帰しません。
		30分		
		切※	快適エコ自動運転に戻りません。	
5	自動運転風向	風向自動※	快適エコ自動運転時に、風向上下は自動になります。	<p>快適エコ自動運転時の上下の気流を設定します。 前回の風向設定を継続したい場合は、「風向手動」に変更してください。</p>
		風向手動	快適エコ自動運転時に、風向上下は前回設定を継続します。	
6	ゆらぎ設定	自動※	ゆらぎ風量「自動」を設定します。	<p>風向上下「ゆらぎ」時の風量を設定します。 運転音が気になるときは「弱」を設定してください。</p>
		弱	ゆらぎ風量「弱め」を設定します。	
7	加湿吹出風量	自動※	加湿風量「自動」を設定します。	<p>加湿、加湿暖房運転時の加湿風量を設定します。 多く加湿したいときは「強」を、加湿の運転音が気になるときは「弱」を設定してください。</p>
		強	加湿風量「強め」を設定します。	
		弱	加湿風量「弱め」を設定します。	
8	換気設定	強	換気風量「強め」を設定します。	<p>冷房、暖房などの運転中に換気運転を連動させる設定をします。 屋外の新鮮な空気を取り入れて、お部屋の空気をキレイにします。</p> <ul style="list-style-type: none"> ●屋外の音が響いたり、ニオイを吸い込んだりすることがあります。また、運転音はやや大きくなります。 ●屋外温度・湿度により運転音が変わる場合があります。 ●運転中、リモコンにが表示されます。
		自動	換気風量「自動」を設定します。	
		切※	換気の連動は行いません。	
9	おはよう予約	入※	おはよう予約を行います。	<p>時刻入タイマーを予約すると、その時刻にリモコンの設定温度になるように、最長約1時間前から運転を始めます。</p>
		切	時刻入タイマーの時刻に運転を開始します。	
10	ドライキープ	入※	ドライキープを行います。	<p>室内温度・湿度が設定温度・湿度より低くなったとき、室内外ユニットのファンを停止して、お部屋を快適な湿度に保ちます。</p> <ul style="list-style-type: none"> ●冷房、除湿、除湿冷房運転時に動作します。
		切	ドライキープを行いません。	
11	部屋形状	縦長中央※	 風向左右が左右均等になります。	<p>お部屋の形状と室内ユニットの据付位置の関係をリモコンに設定することで適切な風向制御を行います。空調したいお部屋の形状に合わせて、縦長、横長を設定してください。</p> <ul style="list-style-type: none"> ●右すみ、左すみの設定を正しく行わないと、気流設定によっては、適切な風向制御ができなくなる場合があります。 ●据付位置の設定内容によってセンサー風向および風向左右設定時の風向範囲（で選択できる風向）が変わります。 <p>■設定の目安</p>  <p>2cm～50cmの場合は、左すみ 中央に設置する場合は、中央 2cm～50cmの場合は、右すみ</p>
		縦長右すみ	 風向左右が左寄りになります。	
		縦長左すみ	 風向左右が右寄りになります。	
		横長中央	 風向左右が左右均等になります。	
		横長右すみ	 風向左右が左寄りになります。	
		横長左すみ	 風向左右が右寄りになります。	

※初期設定です。

ドライキープについて

- ドライキープ「入」のとき、室内ユニットにこもったニオイが出るのを抑える機能が働くため、運転を開始してもすぐに風が出ないことがあります。最長約100秒お待ちください。（ニオイないス機能 ▶13ページ）
- 室外ユニットが動き出す前に、設定温度よりも室内温度が上昇する場合があります。

ご購入時の設定を変更する

No.	メニュー項目	設定項目	設定	機能内容
12	左右吹き	入※	風向左右の範囲を制限しません。	左右の風向範囲を制限する設定をします。 ● 左右吹きの設定内容によって、センサー風向および風向左右設定時の風向範囲（ 風向左右 ）で選択できる風向）が変わります。
		切	風向左右の範囲を制限します。	
13	ナビ表示	入	ナビ表示を表示します。	お得な運転への案内表示を設定します。 ● ナビ表示の確認は お知らせ を押してください。
		切※	ナビ表示を表示しません。	
14	電力積算リセット	電力積算をリセットします	カウントしている消費電力積算値を0 kWhにリセットします。	電力積算をリセットします。 ● 消費電力量の確認は お知らせ を押してください。 ● CO ₂ 排出量、電気代表示のときもリセットします。
15	電力表示方法	電気代※	電気代は、消費電力と設定された電気代単価をもとに算出して表示します。	消費電力の表示方法を設定します。 ● 消費電力量は9999kWhまで積算表示します。9999kWhを超えると0 kWh表示になります。また使用日数も999日を超えると0日表示になります。（日数は本体の電源が入っている期間の積算）目安としてご使用ください。 ● 電気代、CO ₂ 排出量は、消費電力量から算出されます。 ● 消費電力量は0.1kWh単位（50kWhまで。以降は1kWh単位）、電気代は1円単位（500円まで。以降は10円単位）、CO ₂ は0.1kg単位（25kgまで。以降は0.5kg単位）表示します。
		CO ₂	CO ₂ 排出量は、0.550kg/kWh（環境省平成23年度の電気事業者別実排出係数、調整後排出係数）より算出して表示します。	
		消費電力	使用した電力を表示します。	
16	電気代単価	オール電化有	<ul style="list-style-type: none"> ● 朝／夜、昼、深夜の電気代単価が個別に設定できます。※2 ● 1～50円/kWhの範囲で設定できます。 ● 初期設定は 朝／夜「22円/kWh」、昼「33円/kWh」、深夜「9円/kWh」です。 	※2 時間帯は以下のように設定されています。  <ul style="list-style-type: none"> ● 1 kWhあたりの単価を設定します。 ● 「▲▼」を押すごとに1円ずつ変わります。 ● 電気代の単価はご契約の電力会社にご確認ください。
		オール電化無※	<ul style="list-style-type: none"> ● 1～50円/kWhの範囲で設定できます。 ● 初期設定は「22円/kWh」です。 	
17	目標電気代	0円～99900円	<ul style="list-style-type: none"> ● 0～99900円の範囲で設定できます。 ● 初期設定は「0円」です。 	<ul style="list-style-type: none"> ● 目標となる電気代を設定します。 ● 「▲▼」を押すごとに100円ずつ変わり、長押しすると連続で変わります。
18	表示明るさ	明※	通常の明るさです。	本体表示部のランプの明るさを切り換えます。
		暗	暗めの明るさです。	
		切	消灯します。	
19	音量	大	大きめの音量です。	受信音と音声の音量を設定します。
		小	小さめの音量です。	
		標準※	風量設定に応じて自動で音量を設定します。	
		切	無音になります。	

※初期設定です。

No.	メニュー項目	設定項目	設定	機能内容
20	音声設定	音声 応答 入※	<ul style="list-style-type: none"> ● 音声応答をします。 ● 音声アドバイスをします。 ● 音声アドバイスの開始時刻と終了時刻が設定できます。 	【音声応答「入」の場合】 <ul style="list-style-type: none"> ● リモコンで設定した内容や運転状態を室内ユニットから音声でお知らせします。 ● リモコンを連続して操作したときは、最後の操作内容を音声応答します。 ● 受信できなかったとき、次の回の受信時に正しい操作内容を音声応答できない場合があります。 ● 本体の「運転/停止」ボタン操作では音声応答しません。 ● 別売品のワイヤードリモコンをご使用になるときは音声応答しません。 【音声アドバイス「入」の場合】 <ul style="list-style-type: none"> ● 運転停止時や「お知らせ」操作時に、運転電気代や屋外温度、おすすめの運転などを音声でお知らせします。 ● 以下の状況を音声でお知らせします。 <ul style="list-style-type: none"> ・冷房運転中に屋外温度が設定温度より低くなったとき ・自動復帰設定で自動的に快適エコ自動運転に戻ったとき ・留守エコ設定で運転を停止するとき
		音声 アド バイス 切※	<ul style="list-style-type: none"> ● 音声応答をします。 ● 音声アドバイスをしません。 	
		音声 アド バイス 入	<ul style="list-style-type: none"> ● 音声応答をしません。 ● 音声アドバイスをします。 ● 音声アドバイスの開始時刻と終了時刻が設定できます。 	
		音声 アド バイス 切	<ul style="list-style-type: none"> ● 音声応答をしません。 ● 音声アドバイスをしません。 	
21	コントラスト	1～5	<ul style="list-style-type: none"> ● 1～5から選べます。初期設定は「3」です。 ● 数字が大きくなるほど表示は濃くなります。 	リモコン表示部の濃淡を設定します。
22	24時間換気	決定2秒押し で送信 入	24時間換気運転します。	リモコン操作などで運転を停止していても換気運転を行います。
		決定2秒押し で送信 切※	24時間換気運転を停止します。	
23	アドレス設定	決定2秒押し で送信 1※	<p>同じお部屋に室内ユニットを2台設置する場合、1つのリモコンで2台動作させたくないときに設定します。一方のリモコンと室内ユニットを「2」に設定すると、切り換えた室内ユニットとリモコン間だけ送受信します。</p> <p>【設定方法】アドレス「2」に設定する場合</p> <ol style="list-style-type: none"> 1. 前面パネルを開けて ▶34ページ、電源プラグを差し込むか、ブレーカーを入れる。 2. 「2」を選択する。 3. 決定 を2秒押しして送信する。 運転ランプ（緑色）が約1分間点滅します。（異常の点滅ではありません。） 4. 運転ランプの点滅中に室内ユニットの運転/停止ボタンを押す。 	 <p>運転ランプの点滅中に設定できなかった場合は、もう一度はじめてから設定してください。</p>
		決定2秒押し で送信 2		
24	チャイルドロック	決定2秒押し で設定	決定 を約2秒間押しするとチャイルドロックします。	お子様が誤ってリモコンを操作するのを防ぎます。  が表示され メニュー 以外のボタン操作はできません。
		決定2秒押し で解除	決定 を約2秒間押しするとチャイルドロックを解除します。	

※初期設定です。

24時間換気運転について

- 24時間換気運転は、電源プラグを差し込むか、ブレーカーを入れると自動的に運転します。（運転ランプは消灯したままです。リモコン表示もしません。）
- 24時間換気運転を単独で運転している場合は、ストリーマ放電を行いません。
- フィルター自動掃除「入」のとき、24時間以上通常のエアコン運転を停止していると、24時間換気運転を中断してフィルター掃除運転（約11分）を行います。終了後、24時間換気運転に復帰します。 **▶28ページ**

お手入れのしかた

⚠ 注意

お手入れの前には必ず運転を停止し、電源プラグを抜くかブレーカーを切る。

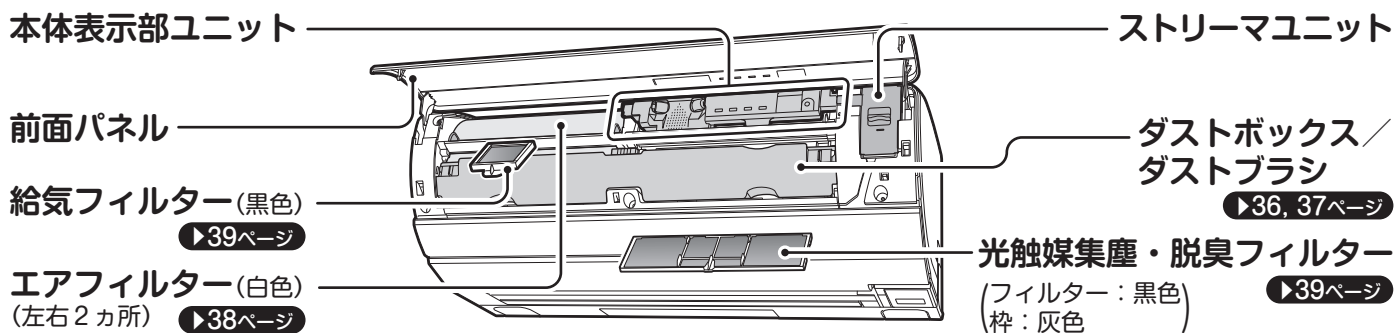

前面パネル

汚れが気になるときに **ふき取り**

- 水または液体中性洗剤を含ませたやわらかい布で軽くふく。

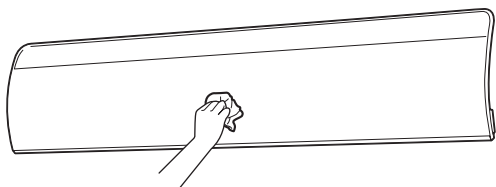

前面パネルの裏側と人感センサーのレンズ部も汚れをふき取ってください。

室内ユニット/人感センサー

汚れが気になるときに **ふき取り**

- やわらかい布でからぶきする。

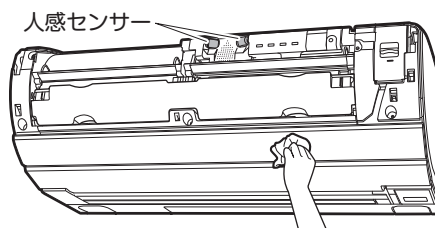

前面パネルの取外し

⚠ 注意

- 前面パネル脱着の際は、丈夫で安定している台を使用し、足もとに十分注意する。
- 前面パネルが落ちないようにしっかりと手で支えて操作する。

1 電源プラグを抜くかブレーカーを切る。

2 前面パネルの両側に指をかけて、パネルが止まる位置まで開ける。

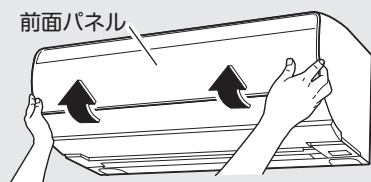

3 前面パネルを取り外す。

- 左側の回転軸を外側へ押しながら、前面パネルを押し上げて外す。(右側も同様に外す。)
- 左右の回転軸を外した後、前面パネルを手前に引いて取り外す。

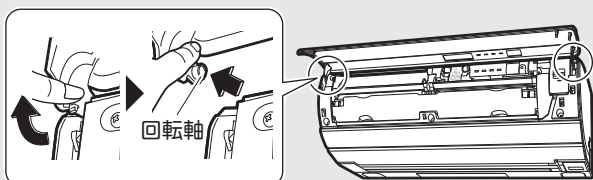

前面パネルの取付け

1 前面パネルの左右の回転軸を室内ユニットの軸穴に合わせて取り付ける。

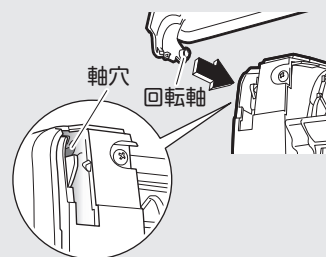

2 前面パネルをゆっくり閉じ、両端を押す。

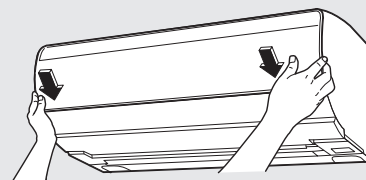

前面パネルが、確実に取り付けられていることを確認してください。

⚠ 注意

- 室内ユニットの金属部に手を触れない。(けがの原因)
- 次のものは使用しない。(変形や変色、傷の原因)
 - ・40℃以上のお湯
 - ・ベンジン、ガソリン、シンナーなどの揮発性のもの
 - ・みがき粉
 - ・タワシなどの硬いもの

ストリーマユニット

■ タイマーランプが点滅するとき、またはシーズンに1度

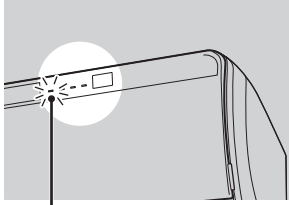

④タイマーランプ(橙色)

ストリーマおそうじサインについて

1800時間以上運転するとタイマーランプが点滅してお知らせします。ストリーマおそうじサイン点滅中はストリーマ放電できません。

つけおき ふき取り

- ①ぬるま湯または水につけおきする。(約1時間)
- ②綿棒またはやわらかい布で汚れを落とす。
- ③流水ですすぎ、水気を切る。
- ④風通しのよい日陰で乾燥する。(約1日)

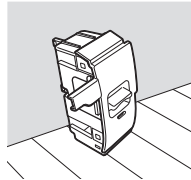
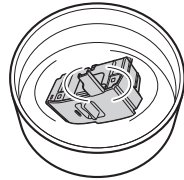

お手入れ
終了後

ストリーマおそうじサインリセット

お手入れ後、電源プラグを差し込むかブレーカーを入れ、運転しない状態で

○ を押して **決定** を押す。
サインリセット

▶ 9ページ

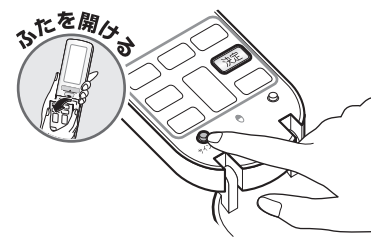

- ストリーマおそうじサインが消灯します。

■ 針にゴミが付着している場合

針に付着したゴミを、綿棒などのやわらかいものに水や液体中性洗剤をしみ込ませて軽くふき取ってください。ゴミをふき取る際は、針が変形しないように注意してください。針が変形すると脱臭能力が低下します。

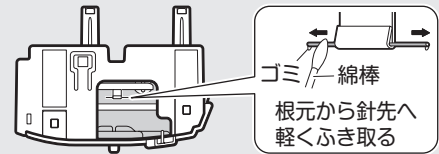

ストリーマユニットの取外し

ツマミを持ち、手前へ引き出す。

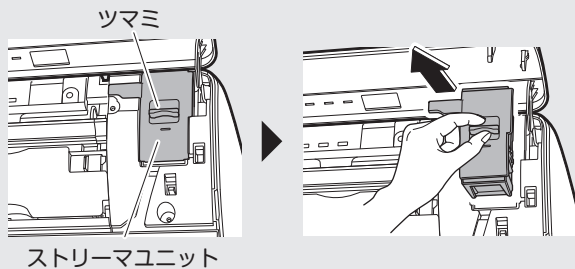

ストリーマユニット

ストリーマユニットの取付け

ストリーマユニットを奥まで押し込んで取り付ける。

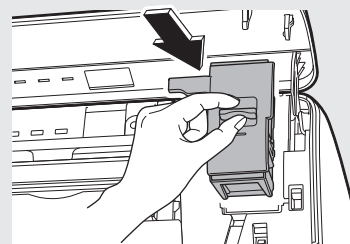

お願い

- 汚れがひどいときは、液体中性洗剤を溶かしたぬるま湯または水につけおきしてください。
- 液体中性洗剤は洗剤の注意書きに記載された方法で使用し、使用後は洗剤が残らないように十分に水洗いしてください。
- 粉末洗剤やアルカリ性、酸性洗剤を使用したり、硬いタワシなどでこすらないでください。(変形、破損、金属部のサビの原因)
- 布などのせんいクズが残らないようにしてください。(誤作動の原因)
- ストリーマユニットは分解しないでください。
- ストリーマユニットは十分に乾燥させてから取り付けてください。(感電や発火の原因)
室内ユニットにストリーマユニットが取り付けられていない場合でも、冷房や暖房などの運転はできますがストリーマ放電は行いません。

お手入れのしかた

ダストボックス

■ 内部クリーン・おそうじランプが点滅するとき

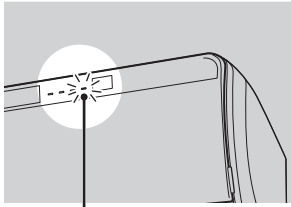

内部クリーン・
おそうじランプ(緑色)

ダストボックスおそうじサインについて

フィルター掃除運転(自動、手動)によりダストボックス内にホコリがたまる、またはダストブラシが汚れると、内部クリーン・おそうじランプが点滅してお知らせします。

ダストボックスおそうじサイン点滅中は、フィルター掃除運転ができません。

掃除機 または 水洗い

- ダストボックスとダストブラシのホコリを掃除機で吸い取る。
- 水洗いをした場合は、日陰でよく乾かす。

ダストボックスの取外し

1 左右2カ所の固定つまみ(青色)を \mathbb{A} 側にし、ダストボックスを両手でゆっくり引き出す。



2 ダストボックスを開ける。

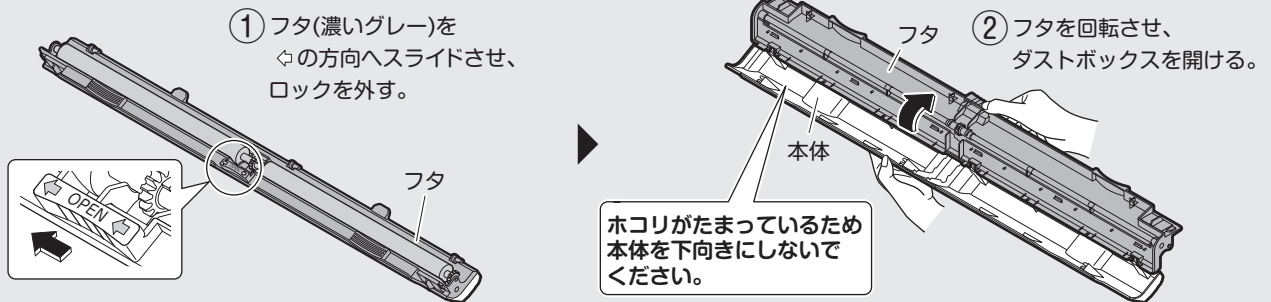

ダストブラシの取外し／取付け

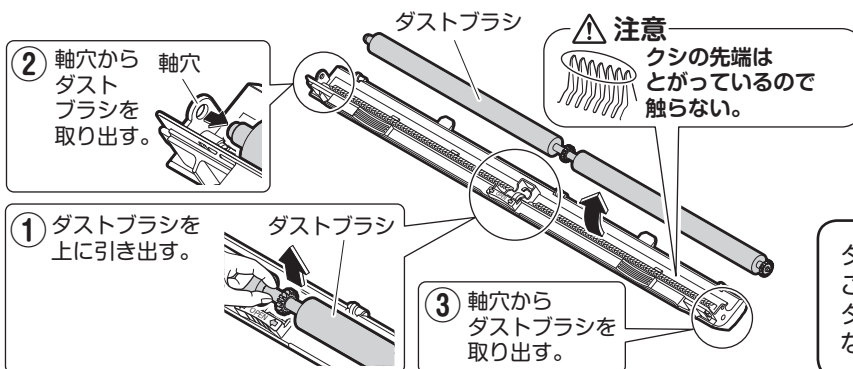

- 取り付けは、以下の手順で行ってください。
 - ① 左右の軸穴にダストブラシを取り付ける。
 - ② ダストブラシを押し込む。

ダストブラシは確実に取り付いていることを確認してください。ダストブラシが回転せず、運転しなくなる場合があります。



お手入れ終了後

ダストボックス おそうじサインリセット

お手入れ後、電源プラグを差し込むか
ブレーカーを入れ、運転しない状態で

サインリセットを押して **決定** を押す。▶9ページ

ふたを開ける

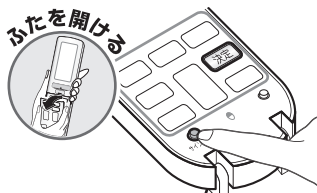

●ダストボックス
おそうじサイン
が消灯します。

ダストボックスの取付け

1 ダストボックスを閉じる。

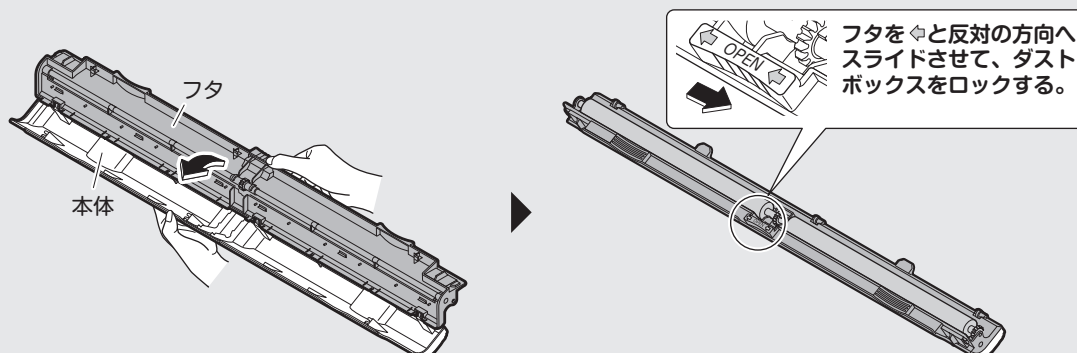

2 ダストブラシが奥側になるように、ダストボックスを両手で持ち、 本体に押し込んで取り付ける。

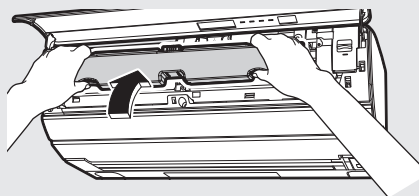

3 左右の固定ツマミを🔒側にする。

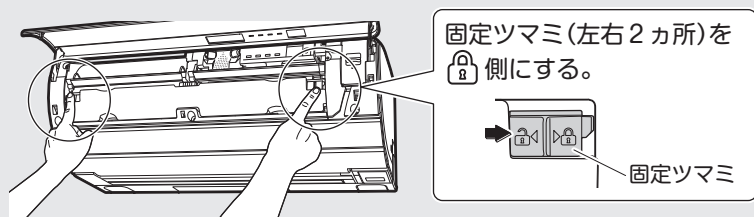

確実に固定されていないと正常に
フィルター掃除運転を行いません。

お手入れのしかた

前面パネルを開け、
ダストボックスを外す。

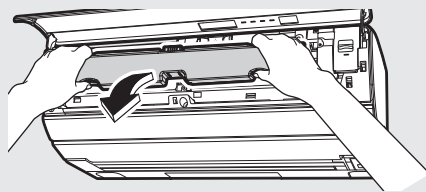

エアフィルター(白色)

フィルター自動掃除「入」でご使用いただく場合は、基本的にお手入れ不要です。▶28ページ
エアフィルターに油汚れやタバコのヤニが付着している、フィルター自動掃除「切」にしている場合など、汚れが気になるときお手入れしてください。

汚れが気になるときに **掃除機** または **水洗い**

- 掃除機でホコリを吸い取る。
- 汚れがひどいときは、液体中性洗剤を溶かしたぬるま湯で洗う。
- 水洗い後は、軽く水切りする。
- たるみやシワをのばし、日陰でよく乾かす。

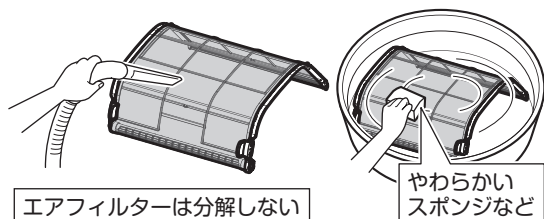

エアフィルターの取外し

1 フィルター押え枠(黄色)を引き下げる。

- フィルター押え枠(黄色)のツマミは左右各2カ所にあります。

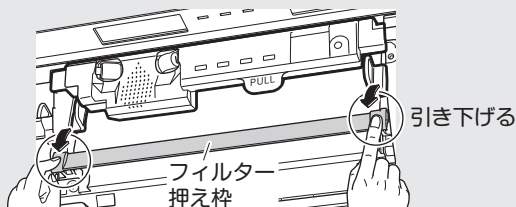

2 エアフィルターを引き出す。

- ① 本体表示部ユニットのPULL部(黒色)を持ち、上向きにする。
- ② エアフィルターの取っ手(青色)を手前に持ち上げる。
- ③ そのまま下方向へ引き出す。

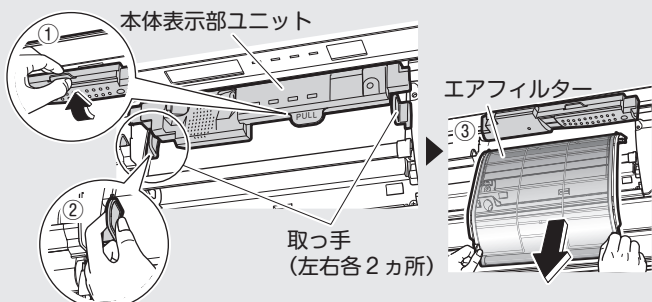

エアフィルターの取付け

1 取っ手(青色)を持ち、レールに沿って差し込む。

- 取り付け後は、本体表示部ユニット(黒色)を下向きにしてください。

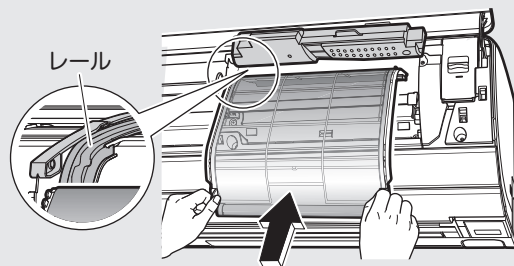

2 フィルター押え枠(黄色)を「カチッ」と音がするまで押し上げる。

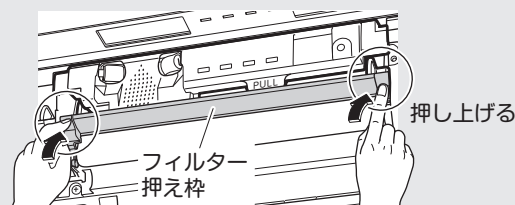

確実にロックされていないと前面パネルが破損するおそれがあります。

光触媒集塵・脱臭フィルター(黒色)

汚れが気になるときに **掃除機**

- 掃除機でホコリを吸い取る。

水洗いすると使用できなくなります。

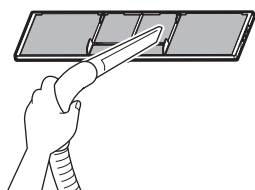

給気フィルター(黒色)

汚れが気になるときに **掃除機** または **つけおき**

- 掃除機でホコリを吸い取り、汚れがひどいときは、ぬるま湯または水で10~15分つけおき洗いをする。

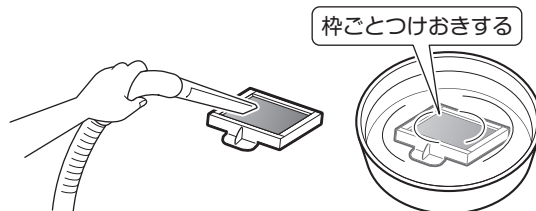

お願い

- フィルターはこすり洗いしないでください。
- つけおき後は、軽く水切りをし、日陰でよく乾かしてください。

光触媒集塵・脱臭フィルターの取外し

1 右側のエアフィルターを外す。

2 ツマミを持ち上げて、ツメから取り外す。

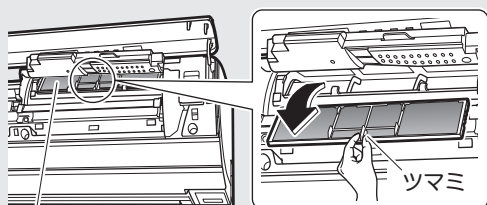

光触媒集塵・脱臭フィルター

光触媒集塵・脱臭フィルターの取付け

ツマミを持ち、光触媒集塵・脱臭フィルターを取り付ける。

- 光触媒集塵・脱臭フィルターを本体のツメに引っかけてください。

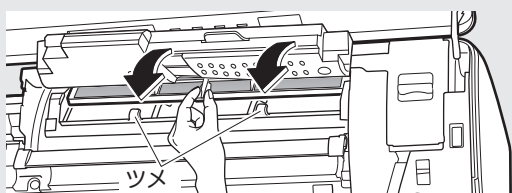

正しく取り付けられていないとフィルター掃除運転が正常に行えません。

給気フィルターの取外し

1 左側のエアフィルターを外す。

2 フィルター押え枠を上げて、ツマミを持ち、手前へ引き出す。

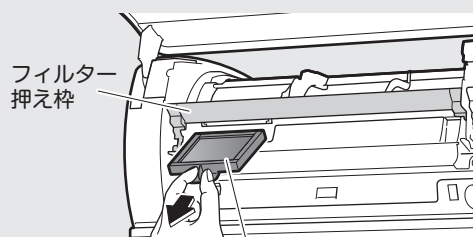

給気フィルター

給気フィルターの取付け

給気フィルターを取り付ける。

- 「▲」を上側に向けて「カチッ」と音がするまで差し込む。

お手入れ後は、エアフィルターが正しく動作することを確認するため、フィルター掃除運転を行ってください。

▶28ページ

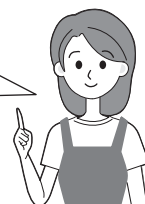

運転ランプが点滅するとき

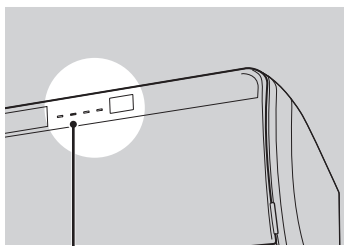

⦿ 運転ランプ(緑色)

タイマーランプ(オレンジ)が点滅するとき **▶35ページ**

内部クリーン・おそうじランプ(緑色)が点滅するとき

▶36, 37ページ



ふたを開ける

運転ランプが点滅するときは、電源プラグを抜くか、ブレーカーを切り、約1分後、もう一度電源を入れて運転してください。

それでも運転ランプが点滅するときは、以下の手順にしたがってエラーコードを確認し、対応を行ってください。

エラーコードを確認する



1 リモコンを室内ユニットに向けて **終了/取消** を約5秒間押す。

- リモコン表示部にエラーコードが表示されます。

A5異常

(表示例)

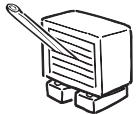
2 エラーコードを確認し、表の操作と対応を行ってください。

エラーコードと確認内容	操作と対応
A5 エアフィルターが汚れていませんか？	運転を停止し、フィルター掃除運転してください。 ▶28ページ その後、電源プラグを抜くか、ブレーカーを切り、もう一度電源を入れて運転してください。
E7 室外ユニットに異物が入っていませんか？	 電源プラグを抜くか、ブレーカーを切ってから、異物を取り除き、もう一度電源を入れて運転してください。
F3, F6, L3, L4, L5 車などで室外ユニットの吹出口をふさいでいませんか？	 電源プラグを抜くか、ブレーカーを切ってから、障害物を取り除き、もう一度電源を入れて運転してください。
上記以外のエラーコードの場合	—

運転ランプが点灯。しばらく運転して
運転ランプが点滅しないときは、
そのまま使用してください。



再度、運転ランプが点滅した場合。



エラーコードが表示されている画面で

終了/取消 をもう一度押す。

- リモコン表示部に4ケタの管理コードが表示されます。
管理コード…機種名が室内ユニットで確認できない場合、
この管理コードを機種名の代わりにご連絡ください。

0123

(表示例)

下記の内容をお買い上げの販売店または
お客様ご相談窓口にご連絡ください。

ご連絡いただきたい内容

1. 品名 ルームエアコン
2. 機種名 室内ユニット参照
3. お買い上げ年・月・日
4. エラーコード・管理コード
5. お名前・ご住所・電話番号
6. 室外ユニットの設置場所

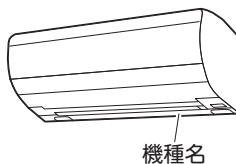

下記のエラーコードの場合は、加湿ユニットや一部の
センサーの異常です。冷房、暖房運転のみ使用できますが、
お早めにお買い上げの販売店またはお客様ご相談窓口
にご連絡ください。

PH, PA, P9, CC, CA, U7

お知らせ

- 運転ランプが点滅していないときに **終了/取消** を約5秒間押すと「00正常」と表示されます。
- その他動作が気になる場合 **42~48ページ**

よくあるご質問

運転を停止しても運転し続ける

- フィルター掃除運転、内部クリーン運転または高温防止運転が作動しているためです。▶27~30ページ
- 24時間換気運転「入」の場合は、運転を停止していても換気運転を続けるためです。▶29, 33ページ

運転音が大きいの

- 加湿暖房運転時は、加湿ユニットが動作するため室内の運転音はやや大きくなります。また、風量を強くすると加湿する音も大きくなります。
- 換気運転時は、屋外の新鮮な空気を取り入れるため、屋外の音が響いたりすることがあります。また、運転音もやや大きくなります。▶29, 31ページ

室外ユニットから水や湯気が出る(霜取り運転)

- 室外温度が低いときに暖房運転すると、室外ユニットの熱交換器に付着した霜を取り除く運転を行うことがあります。このとき、溶け出した霜が水や湯気となって出るためです。(1時間あたり約2リットルの水が室外ユニットから出ることがあります。)

運転音が大きいの

- 室外ユニットの熱交換器に霜が付着すると、運転音がやや大きくなります。

冷えない、暖まらない

- お部屋の温度が設定温度に近づくと能力を抑えて運転するためです。お好みに合わないときは設定温度を変えてください。
- 室内ユニットの真下や横に家具があると、センサーが設定温度に近づいたと誤認識することがあります。大きな家具など室内ユニットに近づけ過ぎないようにしてください。
- 室外温度が低いときに暖房運転すると、室外ユニットの熱交換器に付着した霜を取り除く運転を行うことがあります。(霜取り運転)霜取り運転が終わると自動的に暖房運転を再開しますので、約3~10分間お待ちください。
- パワーセレクト「入」のとき、能力を抑えた運転をします。お好みに合わない場合は「切」にしてください。▶29, 30ページ

運転中に停電になったら

通電後、リモコンを操作して運転を再開してください。

雷が鳴り始めたら

落雷のおそれがあるときは、運転を停止し、電源プラグを抜くか、ブレーカーを切ってください。

長期間使用しないとき

- ① 晴れた日に内部クリーン運転をして、内部をよく乾燥させる。(内部クリーン運転のしかた ▶27ページ)
 - ② 運転停止後、電源プラグを抜くか、エアコン専用のブレーカーを切る。
 - ③ リモコンの電池を取り出す。
- 再び使用する場合は、電源プラグを差し込むか、ブレーカーを入れてください。自動で各部の動作チェックを行います。(リモコンの電池も入れてください。)

故障かな?と思ったら

修理のご依頼やお問い合わせの前に、以下の内容を確認してください。

それでもまだ異常があるときは、**お買い上げの販売店** または **お客様ご相談窓口** にご相談ください。

	このようなときに	説明・調べるところ
運転しない	運転を停止してすぐに再運転したとき ----- 運転モードを変更したとき	● エアコンを保護するためです。 約3分間お待ちください。
	フィルター掃除運転中に運転したとき ----- フィルター掃除運転を停止して すぐに運転したとき	● エアフィルターを正常な位置に戻しています。 約1～3分お待ちください。
	運転しない 【運転ランプが消えている】	● ブレーカーまたはヒューズが切れていませんか？ ● 電源プラグが外れていませんか？ ● 停電ではありませんか？ ● リモコンの電池は入っていますか？ ● 室内ユニットとリモコンのアドレスが一致していますか？ 再度アドレス設定をしてください。▶29, 33ページ ● チャイルドロックが設定されていませんか？ 解除してください。▶29, 33ページ
	運転しない 【運転ランプが点滅】	● 電源プラグまたはブレーカーでいったん電源を切り、リモコンで再度運転してください。 それでも運転ランプが点滅する場合は、エラーコードをご確認のうえ、お買い上げの販売店またはお客様ご相談窓口にご連絡ください。▶40, 41ページ (電源プラグを抜くか、ブレーカーを切ってください。)
運転が止まる	途中で運転が止まる 【運転ランプは点灯】	● 電圧が急に大きく変動した場合、製品保護のため、停止することがあります。 約3分後自動的に運転を再開します。 ● 屋外温度が低いときに暖房運転すると、室外ユニットの熱交換器に霜が付き暖房能力が低下します。このようなとき、霜取り運転のため、暖房運転が停止し、風も止まります。 この霜取り運転(約3～10分間)が終わると自動的に暖房運転を再開します。
	途中で運転が止まる 【時刻入タイマー運転中】	● おはよう予約「入」のとき、時刻入タイマーを予約すると、その時刻にリモコンの設定温度になるように、最長1時間前から運転を始めます。この間にリモコンを操作すると、停止することがあります。リモコンで再度運転してください。
	途中で運転が止まる 【運転ランプが点滅】	● 室内ユニットや室外ユニットの吸込口、吹出口をふさいでいませんか？ 運転を停止し、電源プラグを抜くか、ブレーカーを切ってから障害物を取り除き、リモコンで再度運転してください。 それでも運転ランプが点滅する場合は、エラーコードをご確認のうえ、お買い上げの販売店またはお客様ご相談窓口にご連絡ください。▶40, 41ページ (電源プラグを抜くか、ブレーカーを切ってください。)
	途中で運転が止まる 【運転ランプが消えている】	● 高温防止運転では温度・湿度が低下すると運転を停止します。▶29, 30ページ ● 留守エコ「1時間」または「3時間」にいませんか？ お部屋に人がいないことを判断し、設定した時間が経過すると運転を停止します。▶29, 30ページ
運転し続ける	冷房・除湿・除湿冷房運転を 停止しても運転し続ける	● 自動内部クリーン運転をしているためです。 内部クリーン運転は途中で停止することもできます。 (お好みに合わないときは、自動内部クリーン「切」にしてください。)▶27ページ
	運転を停止しても運転し続ける	● フィルター掃除運転をしているためです。 約11分間お待ちください。▶28ページ ● 24時間換気運転「入」の場合は、運転を停止していても換気運転を続けます。▶29, 33ページ ● 高温防止運転が作動しているためです。▶29, 30ページ
	運転を停止しても室外ユニットが 動き続ける	● 霜取り運転(夜間除霜)をしているためです。(翌朝暖房設定時)▶23ページ

はじめに

基本の使いかた

便利な機能

お手入れ

困ったとき

故障かな?と思ったら

修理のご依頼やお問い合わせの前に、以下の内容を確認してください。

それでもまだ異常があるときは、**お買い上げの販売店**または**お客様ご相談窓口**にご相談ください。

このようなときに	説明・調べるところ
<p>風が出ない</p> 	<p>■ 暖房運転のとき</p> <ul style="list-style-type: none"> ● エアコンを暖めています。約1～4分間お待ちください。 ● 屋外温度が低いときに暖房運転すると、室外ユニットの熱交換器に霜が付き暖房能力が低下します。このようなとき、霜取り運転のため、暖房運転が停止し、風も止まります。この霜取り運転(約3～10分間)が終わると自動的に暖房運転を再開します。 <p>■ 冷房・除湿・除湿冷房運転のとき</p> <ul style="list-style-type: none"> ● 室内ユニットにこもったニオイが出るのを抑える機能が働いたため、運転を開始してもすぐに風が出ないことがあります。最長約100秒お待ちください。(ニオイないス機能▶13ページ)
<p>冷えない・暖まらない</p> <p>風が出ている</p>	<p>● 運転モードは適切ですか? 冷やしたいとき：冷房・除湿冷房運転 暖めたいとき：暖房・加湿暖房運転 快適エコ自動運転の場合は、エアコンが自動で選択します。</p> <p>● 風量設定は適切ですか? 「しずか」「1」など弱い風量設定になっていませんか? 風量設定を上げてください。</p> <p>● 設定温度は適切ですか? 冷やしたいとき：設定温度を下げる 暖めたいとき：設定温度を上げる</p> <p>● 風向調節は適切ですか? フラップ(上下風向調節羽根)と ルーバー(左右風向調節羽根)を リモコンで設定したい方向に向けてください。</p>  <p>上の項目でも冷えない、暖まらない場合は自動復帰設定を確認してください。 ▶29, 31ページ</p>
	<ul style="list-style-type: none"> ● 室内ユニットの真下や横に家具が設置されていませんか? ● パワーセレクト「入」になっていませんか? ▶29, 30ページ ● エアフィルターが汚れていませんか? ● 室内ユニットや室外ユニットの吸込口、吹出口をふさいでいませんか? ● 窓や扉が開いていませんか? ● 換気扇が回っていませんか? ● 換気運転とエアコン運転を併用していませんか? ▶29, 31ページ
<p>風がにおう</p> <p>エアコンからイヤなニオイがする</p>	<ul style="list-style-type: none"> ● 屋外のニオイを吸い込むことがあります。加湿運転を停止して、ニオイの原因を取り除いてください。 ● 除湿運転に変更した場合、一時的に湿度が上がることもあり、またニオイが発生する場合があります。 ● 室内ユニットにしみついたお部屋のニオイなどを吹き出すためです。室内ユニットの洗浄をおすすめします。お買い上げの販売店またはお客様ご相談窓口にご相談ください。 ● ストリーマ放電により微量のオゾンが発生するため、吹出口からニオイがすることがありますが、ごくわずかであり、健康に支障はありません。 ● 内部クリーン運転をしているためです。 ▶27ページ

修理のご依頼やお問い合わせの前に
もう一度お調べください。



はじめに

基本の使いかた

便利な機能

お手入れ

困ったとき

このようなときに	説明・調べるところ
加湿運転中に音がする	<ul style="list-style-type: none"> ■ 運転音が変わる <ul style="list-style-type: none"> ● 加湿用ファンが動いたり止まったりするためです。 ● 屋外の音が響くことがあります。
加湿運転を停止しても室内ユニットから音がする	<ul style="list-style-type: none"> ● 製品保護のため停止後も約3分間は加湿用ファンが回ります。
加湿運転、換気運転中に音がする	<ul style="list-style-type: none"> ■ 「シュー」という音 <ul style="list-style-type: none"> ● 加湿された空気や換気された空気が放出される音です。 ● 屋外の温度、湿度によっては運転音が変わる場合があります。 ■ 「ポッコポッコ」という音 <ul style="list-style-type: none"> ● 加湿ホース内部から聞こえてくる音です。 ● 屋外温度が低いときに手動内部クリーン運転を行うと、改善されることがあります。(お部屋に人がいないときに行ってください。▶27ページ) ● それでも改善されない場合は、お客様ご相談窓口にご連絡ください。
「ゴー」という音	<ul style="list-style-type: none"> ● 換気運転をしている音です。(冷房、暖房などの運転中に換気運転を連動させている場合は、換気運転だけを停止することができます。▶29, 31ページ) ● 24時間換気運転「入」の場合は、運転を停止していても換気運転を続けます。
「シュー」、「パチ」という音	<ul style="list-style-type: none"> ● ストリーマ放電の音です。異常ではありません。
フィルター掃除運転中に「カサカサ」という音	<ul style="list-style-type: none"> ● エアフィルターのホコリを取り除くため、ダストブラシがエアフィルターをこする音です。
「コトコト」、「ギョッ」、「ギギッ」という音	<ul style="list-style-type: none"> ● 運転開始時および運転停止時にフラップ、ルーバーの位置を補正するときの音です。
「ジー」という音	<ul style="list-style-type: none"> ● フラップ、ルーバーが作動する音です。
運転中、停止中に「カチッ」という音	<ul style="list-style-type: none"> ● 冷媒を制御する弁や、電気部品が作動する音です。
水の流れるような音	<ul style="list-style-type: none"> ● エアコン内部に冷媒が流れている音です。
「プシュー」という音	<ul style="list-style-type: none"> ● エアコン内部の冷媒の流れが切り換わるときの音です。
「ピシッ」という音	<ul style="list-style-type: none"> ● 温度変化でエアコンがわずかに伸び縮みするときの音です。
「ポッコポッコ」という音	<ul style="list-style-type: none"> ● ドレンホース内の空気が動いている音です。気密性の高い部屋で、換気扇を回しているときや屋外に強い風が吹いているときに発生します。お部屋の給気口を開けると改善されることがあります。 ● 気になる場合は、「ドレンホース用逆止弁」(別売品)を取り付けてください。詳しくは、お買い上げの販売店にご相談ください。

水・霧が出る

<p>室外ユニットから水や湯気が出る</p>	<ul style="list-style-type: none"> ■ 暖房運転のとき <ul style="list-style-type: none"> ● 室外ユニットの熱交換器に付着した霜を取り除く運転を行うことがあります。このとき、溶け出した霜が水や湯気となって出するためです。(1時間あたり約2リットルの水が室外ユニットから出ることがあります。) ■ 冷房運転などのとき <ul style="list-style-type: none"> ● 室外ユニットの冷えた配管に水滴が付き、滴下するためです。 <p>排水工事が必要なときは、お買い上げの販売店にご相談ください。</p>
<p>室内ユニットから霧が出る</p>	<ul style="list-style-type: none"> ● 冷房運転などのとき、お部屋の空気が冷風で冷やされて霧になるためです。



故障かな？と思ったら

修理のご依頼やお問い合わせの前に、以下の内容を確認してください。

それでもまだ異常があるときは、**お買い上げの販売店** または **お客様ご相談窓口** にご相談ください。

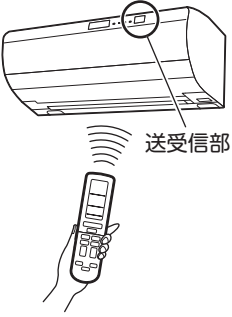
このようなときに	説明・調べるところ
リモコン リモコン信号を受信しない、 感度が悪い	<ul style="list-style-type: none"> ● リモコンを室内ユニットの送受信部に向けていますか？ リモコンを送受信部に向けていないと、送受信できる距離が短くなります。 ● 乾電池が消耗している可能性があります。 すべての電池を同時に新しい単3形アルカリ乾電池に交換してください。 詳細については、“運転前の準備”をご参照ください。 ▶10ページ ● 電子式点灯方式の蛍光灯（インバーター蛍光灯など）や、液晶テレビ、プラズマテレビがあるお部屋では、信号を受け付けにくい場合があります。 このようなときには、お買い上げの販売店にご相談ください。 ● 送受信部に直射日光があたると作動しにくくなる場合があります。 
表示が薄い、出ない 表示が勝手に変わる	<ul style="list-style-type: none"> ● 乾電池が消耗している可能性があります。 すべての電池を同時に新しい単3形アルカリ乾電池に交換してください。 詳細については、“運転前の準備”をご参照ください。 ▶10ページ
他の電気機器が作動する	<ul style="list-style-type: none"> ● リモコンで他の電気機器が作動する場合は、電気機器を離すか、お買い上げの販売店にご相談ください。
2台のエアコンが同時に作動する	<ul style="list-style-type: none"> ● 同時に作動させたくないときは、アドレス設定を変更してください。 ▶29, 33ページ
リモコンの操作ができない	<ul style="list-style-type: none"> ● リモコンのふたをきちんと閉じましたか？ きちんと閉じていないと正しく操作できません。

● お部屋の条件、在室人数、屋外温度によっては、設定湿度にならない場合があります。		
湿度設定 設定湿度まで上がらない	〈加湿運転時〉 〈加湿暖房運転時〉	リモコンのしつどボタンで設定湿度を「連続」にしてください。 設定湿度を下げてください。
設定湿度まで下がらない	〈除湿冷房運転時〉	リモコンのしつどボタンで設定湿度を「連続」にしてください。
設定湿度より下がり過ぎる	〈除湿運転時〉 〈除湿冷房運転時〉	除湿冷房運転に切り換えてください。 設定湿度を上げてください。 ● 除湿冷房は、屋外温度がより高いときにおすすめの運転です。

表示ランプ 運転ランプが消えているのに 運転する	<ul style="list-style-type: none"> ● 表示明るさ「切」になっていませんか？ ▶29, 32ページ
表示ランプが暗い	<ul style="list-style-type: none"> ● 表示明るさ「暗」になっていませんか？ ● パワーセレクト「入」のとき、表示ランプは暗くなります。 ▶29, 32ページ ▶29, 30ページ
運転を開始すると、運転ランプが しばらく点滅して点灯する	<ul style="list-style-type: none"> ● エラーコードをご確認のうえ、お買い上げの販売店またはお客様ご相談窓口にご連絡ください。 (電源プラグを抜くか、ブレーカーを切ってください)。 ▶40, 41ページ
タイマーランプが点滅する	<ul style="list-style-type: none"> ● ストリーマユニットのお手入れをしてください。 ▶35ページ
運転ランプとタイマーランプが 点滅する	<ul style="list-style-type: none"> ● パワーセレクト「入」のときにリモコンの信号を受信すると、運転ランプとタイマーランプが点滅します。 ▶29, 30ページ
内部クリーン・おそうじランプが 点滅する	<ul style="list-style-type: none"> ● ダストボックスのお手入れをしてください。 ▶36, 37ページ
ダストボックスをお手入れしたのに 内部クリーン・おそうじランプが 点滅する	<ul style="list-style-type: none"> ● おそうじサインをリセットしてください。それでも内部クリーン・おそうじランプが点滅する場合は、お買い上げの販売店またはお客様ご相談窓口にご連絡ください。

修理のご依頼やお問い合わせの前にもう一度お調べください。



はじめに

基本の使いかた

便利な機能

お手入れ

困ったとき

	このようなときに	説明・調べる場所
ストリーマ空気清浄運転	ストリーマユニットの金属部分にこげたような跡がある	<ul style="list-style-type: none"> ● ストリーマ放電の跡で異常ではありません。
	ストリーマ空気清浄運転できない	<ul style="list-style-type: none"> ● 前面パネルが開いていませんか？ 前面パネルを閉じてください。 ● ストリーマユニットは確実に取り付けられていますか？ ストリーマユニットを奥まで差し込んでください。 <p>▶34ページ</p> <p>▶35ページ</p>
	ストリーマ放電の音がしなくなった	<ul style="list-style-type: none"> ● ストリーマユニットの針先が汚れていませんか？ 針のお手入れをしてください。 ● 風量が弱くなるとストリーマ放電は行いません。 <p>▶35ページ</p>
人感センサー	反応しない	<ul style="list-style-type: none"> ● 運転開始後、約2分程度は認識判定中です。しばらくお待ちください。 ● 寝ている人など動きの小さい場合や、小さなお子様などは認識しない場合があります。 ● 室内温度が高いときは認識しにくい場合があります。 室内温度が低いときでも冬場帰宅直後の衣服が冷たい時などは認識しにくい場合があります。特に厚着の場合は認識しにくくなります。 ● 床暖房やホットカーペット使用時は認識しにくくなる場合があります。 ● 室内ユニットの正面で大きく3秒以上手をふって、ルーバーが動作することを確認してください。 ● 室内ユニットから遠いときは、認識しない場合があります。 ● 前面パネルがきちんと取り付けられていることを確認してください。 前面パネルが浮いている場合、人感センサーの検知できる範囲が狭くなるおそれがあります。 ● 室内ユニットに向かっていく、遠ざかる動作は検知しない場合があります。 ● 前面パネルが汚れている場合、検知しない場合があります。前面パネルのお手入れをしてください。 <p>▶34ページ</p>
フィルター掃除運転	フィルター掃除運転しない	<ul style="list-style-type: none"> ● 室内温度が10℃以下のときは、エアフィルターを保護するためフィルター掃除運転を行いません。 ● 内部クリーン・おそうじランプが点滅しているためです。 ダストボックスを掃除しておそうじサインをリセットしてください。 <p>▶28ページ</p> <p>▶36, 37ページ</p>
	自動でフィルター掃除運転しない	<ul style="list-style-type: none"> ● フィルター自動掃除「切」にしているためです。 フィルター自動掃除「入」にしてください。 <p>▶28ページ</p>
	フィルター掃除運転時間が長い	<ul style="list-style-type: none"> ● エアコンを保護するためです。 加湿、換気を行う運転を停止した後は、加湿用ファンを停止した後にフィルター掃除運転を行うためです。約14分間お待ちください。
	フィルター掃除運転が止まらない	<ul style="list-style-type: none"> ● フィルター掃除運転を停止し、内部クリーン・おそうじランプが消えても、フィルター掃除運転を続ける ● エアフィルターを正常な位置に戻しています。 約1～3分お待ちください。
	フィルター掃除運転中 エアフィルターが引っかかる	<ul style="list-style-type: none"> ● エアフィルター、光触媒集塵・脱臭フィルター、ダストボックスが正しく取り付けられているか確認してください。 ● エアフィルターのフィルター部が変形していないか確認してください。 エアフィルターのフィルター部が変形している場合は、お買い上げの販売店にご連絡ください。 <p>▶36～39ページ</p>
	フィルター掃除運転中 大きな音がる	<ul style="list-style-type: none"> ● エアフィルター、光触媒集塵・脱臭フィルター、ダストボックスが正しく取り付けられているか確認してください。 ● エアフィルターのフィルター部が変形していないか確認してください。 エアフィルターのフィルター部が変形している場合は、お買い上げの販売店にご連絡ください。
フィルター掃除運転を行ったのに エアフィルターに汚れが残っている	<ul style="list-style-type: none"> ● ダストボックスにホコリやゴミがたまっていないか確認してください。 ● 油汚れやタバコのヤニは取りきれない場合があります。 エアフィルターのお手入れをしてください。 <p>▶36, 37ページ</p> <p>▶38ページ</p>	

故障かな？と思ったら

修理のご依頼やお問い合わせの前に、以下の内容を確認してください。

それでもまだ異常があるときは、**お買い上げの販売店** または **お客様ご相談窓口** にご相談ください。

	このようなときに	説明・調べるところ
音声設定	音声でお知らせしない	<ul style="list-style-type: none"> ● 音声応答または音声アドバイスが「切」になっていませんか？ ● 音量「切」になっていませんか？ ● 操作の内容や運転状況によっては、音声応答または音声アドバイスを行わない場合があります。 <p style="text-align: right;">▶29, 33ページ</p>
	音声応答の内容が操作した内容と違う	<ul style="list-style-type: none"> ● 複数の操作を同時に行って、前回の操作内容が受信できていないときには実際の操作と異なる内容を音声応答する場合があります。 <p style="text-align: right;">▶29, 33ページ</p>
その他	運転停止中に室内外ユニットのファンが回る	<ul style="list-style-type: none"> ■ 運転を停止した直後 <ul style="list-style-type: none"> ● 霜取り運転（夜間除霜）をしているためです。（翌朝暖房設定時） ● 製品保護のため約1分間は室外ユニットのファンが回ります。 ■ 運転を停止している間 <ul style="list-style-type: none"> ● 屋外温度が高いとき、製品保護のため室外ユニットのファンが回ることがあります。 ● 24時間換気設定中は、運転を停止しても運転ランプが消灯したまま、連続換気運転します。 ● 翌朝暖房を行うための準備暖房運転をしているためです。 <p style="text-align: right;">▶23ページ</p> <p style="text-align: right;">▶22, 23ページ</p>
	除湿運転開始時に冷風が出る	<ul style="list-style-type: none"> ● すばやく湿度を下げるためです。
	加湿運転中に温風が出る	<ul style="list-style-type: none"> ● 室内温度が低くなると弱暖房することがあります。
	お知らせで表示させる温度が、設定温度よりも高め（暖房時）、または低め（冷房時）に表示される	<ul style="list-style-type: none"> ● お知らせで表示する温度は、室内ユニット付近の値を示しています。通常、お部屋の温度を設定温度に近づけるために、暖房（加湿暖房）時は高めに、冷房（除湿冷房）時は低めに表示されます。目安としてご使用ください。 <p style="text-align: right;">▶24, 25ページ</p>
	運転停止時、フラップが閉じない	<ul style="list-style-type: none"> ● 運転中にフラップに触れませんでしたか？再度運転し停止させると、フラップを正常に閉じることができます。 ● 運転中の停電などで、フラップが開いたままの状態から電源が入ると、フラップが完全に閉じきれない場合があります。運転すると、正常な位置で運転することができます。
運転中、急に動きがおかしくなる	<ul style="list-style-type: none"> ● 運転中、本体内部に手を入れて（触れて）いませんか？手を入れると（触れると）、静電気などの影響で誤作動する場合がありますので本体内部には手を入れないでください。 ● 雷や無線などにより誤作動する場合があります。誤作動した場合は、電源プラグまたはブレーカーでいったん電源を切り、リモコンで再度運転してください。 	

運転条件について

表の条件以外で運転を続けると、

- 安全装置が働き、運転が停止する場合があります。
- 冷房、除湿運転の場合は室内ユニットに露が付き、滴下する場合があります。

冷房	暖房
屋外温度 21℃～43℃ 室内温度 21℃～32℃ 室内湿度 80%以下	屋外温度 -20℃～24℃ 室内温度 27℃以下 室内湿度 70%以下
除湿	加湿
屋外温度 18℃～32℃ 室内温度 18℃～30℃ 室内湿度 80%以下	屋外温度 -10℃～24℃ 室内温度 12℃以上 室内湿度 70%以下

保証とアフターサービス

必ずお読みください。

保証について

- 保証書(別添)は販売店で所定事項を記入してお渡ししますので、記載事項をお確かめのうえ、大切に保管してください。
- 保証期間はご購入日から1年間、ただし冷媒システム部分については5年間です。



<保証期間中>

保証書の規定にしたがって出張修理させていただきます。その際には、「保証書」をご提示ください。

<保証期間経過後>

修理すればご使用できる場合は、有料にて修理させていただきます。修理料金は、技術料+部品代+出張料などで構成されています。

修理を依頼される時

- **▶40~48ページ**にしたがって調べていただき、それでも異常があるときは、必ず運転を停止し、電源プラグを抜くか、ブレーカーを切って、ご購入の販売店またはお客様ご相談窓口にご連絡ください。

ご連絡いただきたい内容

1. 品名 ルームエアコン
2. 機種名 室内ユニット参照
3. お買い上げ年・月・日
4. 異常内容(できるだけ具体的に)
5. お名前・ご住所・電話番号
6. 室外ユニットの設置場所

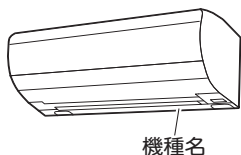

補修用性能部品の保有期間について

- ルームエアコンの補修用性能部品の保有期間は製造打切り後10年です。
 - 「補修用性能部品」とは、その製品の機能を維持するために必要な部品のことです。

点検整備のおすすめ

- エアコンを数シーズン使用した場合は、室内ユニットの内部が汚れ、性能が低下する場合があります。また、ゴミやホコリがたまって、ニオイが発生したり、除湿水の排水経路を詰まらせ、室内ユニットからの水漏れの原因になることがあります。通常のお手入れとは別に点検整備をおすすめします。点検整備はご購入の販売店にご相談ください。なお、この場合は実費が必要となります。

エアコン内部の洗浄について

- お客様自身でエアコン内部の洗浄はしないでください。市販のエアコン洗浄剤をご使用されますと、熱交換器や機械内部の樹脂に悪影響をあたえ、最悪の場合水漏れなどの不具合が発生するおそれがあります。ご購入の販売店またはお客様ご相談窓口にご相談ください。

エアコンを廃棄する場合は

2001年4月施行の家電リサイクル法では、お客様がご使用済みのエアコンを廃棄される場合は、収集・運搬料金と再商品化等料金(リサイクル料金)をお支払いいただき、対象商品を販売店や市町村に引き渡すことが求められています。

お客様ご相談窓口のご案内

修理依頼、製品・技術に関するお問い合わせ、部品のご購入などは、ご購入の販売店または下記窓口へ

WEB案内

- よくあるご質問、取扱説明書をご覧いただけます。
- 簡単・便利に修理依頼ができます。

<http://www.daikincc.com>

WEB受付のお申し込みの流れ

修理依頼内容を入力 → ご訪問日の確認・登録 → 受付完了メールが届く → ご訪問

電話番号をよくお確かめのうえ、お掛け間違いのないようにお願いします。



24時間365日、安心つながる。

お客様総合窓口 **コンタクトセンター**

お電話から 全国共通フリーダイヤル **0120-88-1081**

FAXから FAX専用フリーダイヤル **0120-07-0881**

非通知設定の方は、最初に**186**をダイヤルいただき発信番号の通知をお願いしております。

別売品

お手入れ時につぶれてしまった場合や、長期間のご使用で汚れがひどくなった場合、ご購入の販売店またはお客様ご相談窓口にお申し込みください。

品名	品番
光触媒集塵・脱臭フィルター(1枚)	枠付 KAF046A41

光触媒集塵・脱臭フィルター(材質:紙/ポリプロピレン)はお住まいの地域のゴミ分別方法にしたがって処分してください。

■ 汚れたまま使用すると

- 冷えない、暖まらないことがあります。
- 空気清浄効果が得られません。
- 脱臭効果が得られません。
- ニオイが発生することがあります。
- 交換のしかたは **▶39ページ**

はじめに

基本の使いかた

便利な機能

お手入れ

困ったとき

1305

エコ運転ポイントについて／長期使用製品安全表示制度に基づく本体表示について

エコ運転ポイントについて

環境にやさしい運転を行うとエコ運転ポイントがたまります。(ポイントはリモコンに表示されます)
10ポイントためてお申し込みいただくと、ダイキン工業(株)で地球環境保全に貢献する活動(植樹※1など)を行います。



●エコ運転ポイントは目安として1日平均7時間運転を行うと、1～2年で10ポイントになります。(使用状況によって異なります。)



●10ポイントを達成すると、また1ポイントから繰り返しスタートすることができます。※2

●たったエコ運転ポイントは、「お知らせ」で確認できます。0ポイントのときは表示されません。▶24ページ
(リモコンの電池を交換してもリセットされません。)

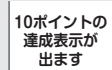

※1 社会貢献活動のため、内容が変更される場合があります。

※2 地球環境保全活動への参加お申し込みは1度だけ行うことができます。

環境にやさしい運転とは…
快適エコ自動運転
冷房・除湿冷房運転で設定温度28℃以上
暖房・加湿暖房運転で設定温度22℃以下

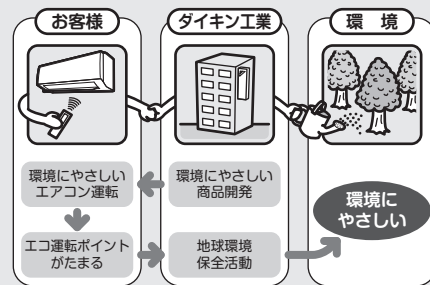

10ポイントたまったら

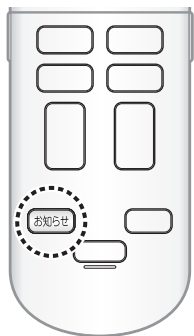

① 「お知らせ」を押す。

●エコ運転ポイントは情報表示の最後に表示されます。

10ポイントの達成表示が出ます

▶24ページ

② エコ運転ポイント表示中にもう一度「お知らせ」を押す。

エコ運転の達成表示が出ます

③ 「お知らせ」を押す。

●申込みには①コードNo.、②機種名、③製造番号が必要です。

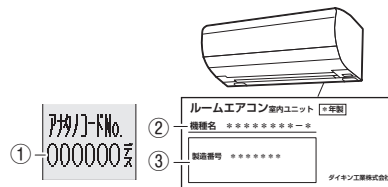

次の方法でお申し込みください。

- A ホームページから申し込んでください。 <http://www.daikinaircon.com/eco/>
- B お客様ご相談窓口にお電話ください。

長期使用製品安全表示制度に基づく本体表示について

経年劣化による危害の発生が高まるおそれがあることを注意喚起するために電気用品安全法で義務付けられた以下の内容を室内ユニットに表示しています。



※【設計上の標準使用期間】 10年

設計上の標準使用期間を超えてお使いいただいた場合は、経年劣化による発火・けが等の事故に至るおそれがあります。

※設計上の標準使用期間とは

- 運転時間や温湿度など下記の標準的な使用条件に基づく経年劣化に対して、製造した年から安全上支障なく使用することができる標準的な期間です。
- 製造年についても、室内ユニットに西暦4桁で表示しています。
- 設計上の標準使用期間は、無償保証期間とは異なります。また、一般的な故障を保証するものではありません。
- 設置状況や環境、使用頻度が下記の条件と異なる場合、または、本来の使用目的以外でご利用された場合は、設計上の標準使用期間より短い期間で経年劣化による発火、けがなどの事故に至るおそれがあります。

■ 標準使用条件 ルームエアコンディショナの設計上の標準使用期間を設定するための標準使用条件による (JIS C 9921-3)

環境条件	電源電圧	製品の定格電圧による		負荷条件	住宅	木造平屋、南向き和室、居間	
		周波数	50/60Hz		部屋の広さ	機種能力に見合った広さの部屋(畳数)	
冷房	室内温度	27℃(乾球温度)		想定時間	1年間の使用日数	東京モデル	冷房 6月2日から 9月21日までの112日間
		室内湿度	47%(湿球温度19℃)				暖房 10月28日から 4月14日までの169日間
	室外温度	35℃(乾球温度)			1日の使用時間	冷房 9時間/日 暖房 7時間/日	
	室外湿度	40%(湿球温度24℃)					1年間の使用時間
	室内温度	20℃(乾球温度)					
	室内湿度	59%(湿球温度15℃)					
室外温度	7℃(乾球温度)						
室外湿度	87%(湿球温度6℃)						
設置条件	製品の据付説明書による標準設置						

仕様

機種	項目	種別	電源相/V	冷房				暖房				※1		※2		外形寸法(高さ) (mm)	外形寸法(幅) (mm)	外形寸法(奥行) (mm)	質量 (kg)					
				冷房能力 (kW)	消費電力 (W)	運転電流 (A)	運転音 (dB)	面積の目安 (㎡)		暖房能力 (kW)	暖房低温能力 (kW)	消費電力 (W)	低温消費電力 (W)	運転電流 (A)	運転音 (dB)					面積の目安 (㎡)		通年エネルギー消費効率	区分名	通年エネルギー消費効率
								鉄筋パト南向き洋室	木造南向き和室											鉄筋パト南向き洋室	木造南向き和室			
S22RTRXS-W(C)	内 F22RTRXS-W(C)	冷房・暖房兼用セパレート形(インバーター)	単/100 室内電源	2.2	450	5.2	57	15	10	2.5	4.4	450	1610	5.2 最大 19.8	59	11	9	6.7	A	6.6	295	798	370	14
	56						59							59	599						718	315	33	
S25RTRXS-W(C)	内 F25RTRXS-W(C)	冷房・暖房兼用セパレート形(インバーター)	単/100 室内電源	2.5	520	6.0	59	17	11	2.8	4.5	505	1580	5.8 最大 19.5	61	13	10	6.7	A	6.6	295	798	370	14
	58						60							60	599						718	315	36	
S28RTRXS-W(C)	内 F28RTRXS-W(C)	冷房・暖房兼用セパレート形(インバーター)	単/100 室内電源	2.8	540	5.7	60	19	13	3.6	5.8	680	1850	7.0 最大 19.5	62	16	13	6.8	A	6.7	295	798	370	15.5
	59						59							59	693						795	300	46	
S36RTRXS-W(C)	内 F36RTRXS-W(C)	冷房・暖房兼用セパレート形(インバーター)	単/100 室内電源	3.6	820	8.4	60	25	16	4.2	5.9	850	1870	8.6 最大 20.0	62	19	15	6.4	C	6.4	295	798	370	15.5
	59						60							60	693						795	300	46	
S40RTRXS-W(C)	内 F40RTRXS-W(C)	冷房・暖房兼用セパレート形(インバーター)	単/100 室内電源	4.0	930	9.7	64	28	18	5.0	5.9	1050	1870	10.8 最大 20.0	67	23	18	6.2	C	6.2	295	798	370	15.5
	61						63							63	693						795	300	46	
S40RTRXP-W(C)	内 F40RTRXP-W(C)	冷房・暖房兼用セパレート形(インバーター)	単/200 室内電源	4.0	830	4.2	65	28	18	5.0	8.1	915	3150	4.6 最大 19.1	68	23	18	7.0	C	6.9	295	798	370	15.5
	62						62							62	693						795	300	51	
S40RTRXV-W(C)	内 F40RTRXV-W(C)	冷房・暖房兼用セパレート形(インバーター)	単/200 室外電源	4.0	830	4.2	65	28	18	5.0	8.1	915	3150	4.6 最大 19.1	68	23	18	7.0	C	6.9	295	798	370	15
	62						62							62	693						795	300	51	
S56RTRXP-W(C)	内 F56RTRXP-W(C)	冷房・暖房兼用セパレート形(インバーター)	単/200 室内電源	5.6	1540	7.8	66	39	25	6.7	8.1	1500	3150	7.6 最大 19.1	67	30	24	6.1	F	6.1	295	798	370	15.5
	63						64							64	693						795	300	50	
S56RTRXV-W(C)	内 F56RTRXV-W(C)	冷房・暖房兼用セパレート形(インバーター)	単/200 室外電源	5.6	1540	7.8	66	39	25	6.7	8.1	1500	3150	7.6 最大 19.1	67	30	24	6.1	F	6.1	295	798	370	15
	63						64							64	693						795	300	50	
S63RTRXP-W(C)	内 F63RTRXP-W(C)	冷房・暖房兼用セパレート形(インバーター)	単/200 室内電源	6.3	1900	9.6	65	43	29	7.1	8.2	1660	3230	8.4 最大 19.6	67	32	26	5.8	F	5.8	295	798	370	15.5
	66						66							66	693						795	300	51	
S63RTRXV-W(C)	内 F63RTRXV-W(C)	冷房・暖房兼用セパレート形(インバーター)	単/200 室外電源	6.3	1900	9.6	65	43	29	7.1	8.2	1660	3230	8.4 最大 19.6	67	32	26	5.8	F	5.8	295	798	370	15
	66						66							66	693						795	300	51	
S71RTRXP-W(C)	内 F71RTRXP-W(C)	冷房・暖房兼用セパレート形(インバーター)	単/200 室内電源	7.1	2400	12.1	71	49	32	8.5	8.2	2240	3230	11.3 最大 19.6	68	39	31	5.5	G	5.5	295	798	370	15.5
	69						70							70	693						795	300	51	
S71RTRXV-W(C)	内 F71RTRXV-W(C)	冷房・暖房兼用セパレート形(インバーター)	単/200 室外電源	7.1	2400	12.1	71	49	32	8.5	8.2	2240	3230	11.3 最大 19.6	68	39	31	5.5	G	5.5	295	798	370	15
	69						70							70	693						795	300	51	
S63RTRXPG-W(C)	内 F63RTRXPG-W(C)	冷房・暖房兼用セパレート形(インバーター)	単/200 室内電源	6.3	2180	11.0	65	43	29	7.1	8.0	1680	3130	8.5 最大 19.6	67	32	26	5.6	F	5.6	295	798	370	15.5
	66						66							66	693						795	300	49	
S63RTRXVG-W(C)	内 F63RTRXVG-W(C)	冷房・暖房兼用セパレート形(インバーター)	単/200 室外電源	6.3	2180	11.0	65	43	29	7.1	8.0	1680	3130	8.5 最大 19.6	67	32	26	5.6	F	5.6	295	798	370	15
	66						66							66	693						795	300	49	
S71RTRXPG-W(C)	内 F71RTRXPG-W(C)	冷房・暖房兼用セパレート形(インバーター)	単/200 室内電源	7.1	2750	13.9	71	49	32	8.5	8.0	2290	3130	11.6 最大 19.6	68	39	31	5.2	G	5.2	295	798	370	15.5
	69						70							70	693						795	300	49	
S71RTRXVG-W(C)	内 F71RTRXVG-W(C)	冷房・暖房兼用セパレート形(インバーター)	単/200 室外電源	7.1	2750	13.9	71	49	32	8.5	8.0	2290	3130	11.6 最大 19.6	68	39	31	5.2	G	5.2	295	798	370	15
	69						70							70	693						795	300	49	
S80RTRXP-W(C)	内 F80RTRXP-W(C)	冷房・暖房兼用セパレート形(インバーター)	単/200 室内電源	8.0	3000	15.1	73	55	36	9.5	8.2	2700	3200	13.6 最大 19.9	69	43	35	5.0	G	5.0	295	798	370	15.5
	71						72							72	693						795	300	50	
S80RTRXV-W(C)	内 F80RTRXV-W(C)	冷房・暖房兼用セパレート形(インバーター)	単/200 室外電源	8.0	3000	15.1	73	55	36	9.5	8.2	2700	3200	13.6 最大 19.9	69	43	35	5.0	G	5.0	295	798	370	15
	71						72							72	693						795	300	50	

付 属 品 取扱説明書(1)、保証書(1)、リモコン(1)、リモコンホルダー(1)、リモコンホルダー取付ネジ(2)、単3形アルカリ乾電池(2)、光触媒集塵・脱臭フィルター(1)

- 冷房・暖房運転特性は日本工業規格(JIS C 9612)に基づいた数値です。
 - ※1 JIS C 9612:2005 に基づく通年エネルギー消費効率および区分名
 - ※2 JIS C 9612:2013 に基づく通年エネルギー消費効率
- この仕様数値は50Hz・60Hz共通です。
- 停止のときもマイコンを動かせるため、約0.04~0.5ワットの電力を消費します。(入タイマー設定時やお知らせ操作時、高温防止切替で「お知らせ」[運転]設定時は約10ワットの電力を消費します。)
- 本機の能力・消費電力は性能が安定した後の数値を示しています。
- 製品改良のために仕様の一部を予告なしに変更することがあります。
- 暖房低温能力は屋外温度2℃、パワフル運転での数値を示しています。このとき、運転音は仕様数値よりも大きくなります。
- 最大風量となる風向設定での数値を示しています。

はじめに
基本の使いかた
便利な機能
お手入れ
困ったとき

11ページ 運転のしかた

使いかたを知りたいとき



18ページ 便利な機能

製品をより便利にご使用いただくために



40ページ 運転ランプが点滅するとき

疑問に思うこと、分からないことがあるとき



42ページ よくあるご質問

43ページ 故障かな?と思ったら

フロンについて

R32冷媒



家庭用エアコンには最大でCO₂ (温暖化ガス) 1,200 kg (マルチシステムの場合は 3,500kg) に相当するフロン類が封入されています。地球温暖化防止のため、移設・修理・廃棄等に当たってはフロン類の回収が必要です。

この表示は家庭用エアコンに温暖化ガス(フロン類)が封入されていることを、ご認識いただくための表示です。エアコンの取り外し時はフロン類の回収が必要です。廃棄時には家電リサイクル法の制度に基づき適正な引き渡しをしていただければ、確実にフロン類の適正処理がされます。



特定化学物質の含有状況表示ウェブサイト
<http://www.daikin.co.jp/csr/env/j-moss.html>

長年ご使用になるエアコンの点検は定期的!

愛情点検



このような症状はありませんか?

- 電源コード、プラグが異常に熱い。
- 電源プラグが変色している。
- こげ臭いニオイがする。
- ブレーカーがひんぱんに落ちる。
- 置台や吊り下げなどの取付部品が腐食していたり、取付けがゆるんでいる。
- 室内ユニットから水が漏れる。
- その他の異常や故障がある。

ご使用中止

故障や事故防止のため、電源プラグを抜くか、ブレーカーを切ってから、必ずお買い上げの販売店に点検、修理をご相談ください。

ルームエアコンの補修用性能部品の保有期間は製造打切り後10年です。

ダイキン工業株式会社

本社 〒530-8323 大阪府北区中崎西二丁目4番12号 梅田センタービル
 東京支社 〒108-0075 東京都港区港南二丁目18番1号 JR品川イーストビル

ご購入店名	電話		
据付年月日	年	月	日

二次元バーコードは製造用コードです。

この取扱説明書は再生紙を使用しています。



3P350179-1C

M13B063B(1402) HT