

DAIKIN

ダイキンエアコン

- このたびはダイキンルームエアコンをお買い上げいただき、まことにありがとうございます。
- この取扱説明書をよくお読みのうえ、正しく安全にご使用ください。ご使用前に「安全上のご注意」を必ずお読みください。▶4, 5ページ
- お読みになった後はいつでもご覧になれるよう、お手元に保管してください。
- 保証書は必ずお買い上げ日、販売店名などの記入を確かめて、大切に保管してください。

取扱説明書



機種名(総称名)

エス エヌディーアールエックスエス

S22NTRXS-W (C)

S25NTRXS-W (C) S40NTRXV-W (C)

S28NTRXS-W (C) S50NTRXV-W (C)

S36NTRXS-W (C) S56NTRXV-W (C)

S40NTRXS-W (C) S63NTRXV-W (C)

S40NTRXP-W (C) S71NTRXV-W (C)

S50NTRXP-W (C)

S56NTRXP-W (C)

S63NTRXP-W (C)

S71NTRXP-W (C)

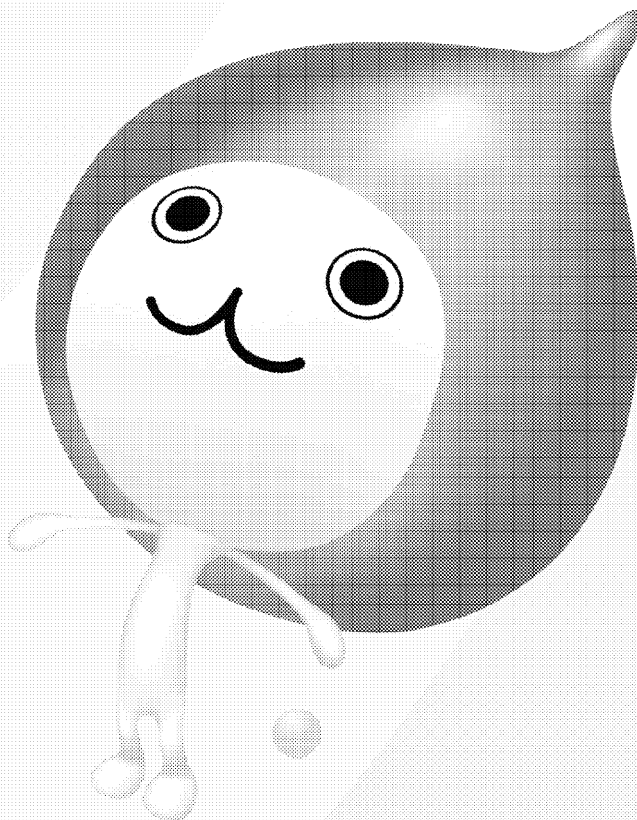
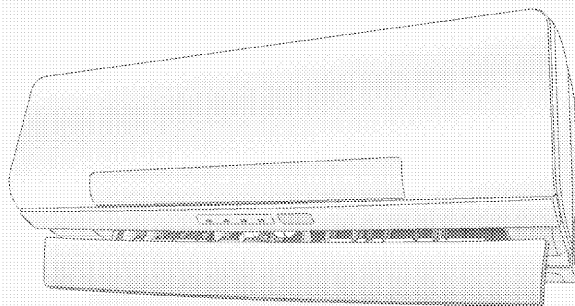

上手にご使用いただくために

エアフィルターは いつもキレイに

- 汚れていると能力が低下し、電気代のムダになります。
フィルター掃除運転でいつもキレイにしましょう。

▶31ページ

温度設定は適切に

- 適切な温度設定は節電につながります。

<おすすめ設定温度>

冷房時…26℃～28℃

暖房時…20℃～22℃

長期間使用しないときは電源オフ

- エアコンは、運転しないときでも電力を消費します。
シーズンオフなど、長期間使用しないときは電源プラグを抜くかブレーカーを切ってください。

▶42ページ

吹出口付近に 大きな家具を置かない

- エアコンが室内温度を誤認識し冷えない、暖まらない原因になります。

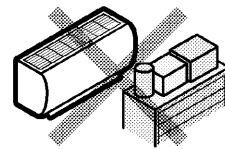

消し忘れ防止に タイマー運転を

- エアコンの消し忘れは電気代のムダになります。
タイマーを活用して、必要な時間だけ運転しましょう。

▶18, 19ページ

室外ユニットのまわりに 物を置かない

- 吹出口を物でふさぐと能力が低下し、電気代のムダになります。

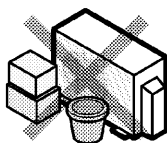

窓にはブラインドや カーテンを

- 直射日光やすきま風を防ぎ、冷房・暖房効果を高めます。

光速ストリーマで、空気もエアコン内部もキレイに



STREAMER

- フィルターに捕獲したカビやアレル物質を光速ストリーマで強力に分解し、お部屋にキレイな空気をお届けします。
- エアコン内部にも光速ストリーマを照射し、内部のカビやニオイの原因菌を抑制。吹き出す気流を清潔にします。

プラズマ放電の一種である「ストリーマ放電」は細菌・カビはもちろん、有害化学物質・アレル物質なども抑制する酸化分解力を持った活性種を生成します。

測定方式：除菌効果試験
試験機関：(財)日本食品分析センター
試験結果：99.9%除去

運転中にストリーマ放電の「シュー」という音がしますが異常ではありません。
また、ご使用環境により音が小さくなったり、音質が変わることがありますが、異常ではありません。
ストリーマ放電により微量のオゾンが発生するため、吹出口からニオイがすることがありますが、ごくわずかであり、健康に支障はありません。

もくじ



上手にご使用いただくために…………… 2
 安全上のご注意…………… 4
 各部の名前と働き…………… 6
 運転前の準備…………… 10
 <電池を入れる／時計を合わせる／部屋形状を確認する>

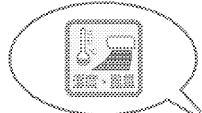

エアコンに運転をまかせる…………… 11
 運転モードを設定する…………… 12
 風を調節する…………… 14

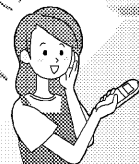
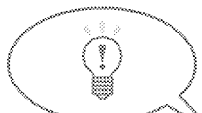

タイマーを使う…………… 18
 快眠をサポートする…………… 20
 冷房・暖房能力をパワーアップする…………… 21
 お部屋の空気をキレイにする…………… 22
 電力消費を抑える設定にする…………… 23
 寒い朝に使うと便利な暖房…………… 24
 お部屋やエアコンの状況を知る…………… 26
 お部屋を快適に保つ…………… 28
 <水で脱臭／カビショック／へや干し／けつる防止>
 エアコン内部のカビやニオイを抑える…………… 30
 フィルターを掃除する…………… 31
 ご購入時の設定を変更する…………… 32

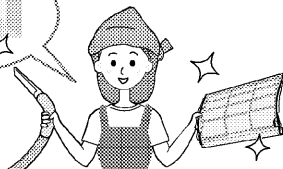
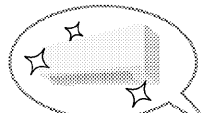

お手入れのしかた…………… 36
 タイマーランプが点滅したら…………… 38
 内部クリーン・おそうじランプが点滅したら…………… 40



保証とアフターサービス…………… 52
 <お客様ご相談窓口／別売品>
 長期使用製品安全表示制度に
 基づく本体表示について…………… 53
 仕様…………… 54
 エコ運転ポイントについて…………… 55

よくあるご質問
42ページ
 故障かな?と
思ったら
43ページ
 運転ランプが
点滅するとき
50ページ

はじめに

基本の使いかた

便利な機能

お手入れ



困ったとき

必ずお守り
ください

安全上のご注意

この取扱説明書および商品には、安全にご使用いただくために、いろいろな表示をしています。内容(表示・図記号)をよく理解してから本文をお読みになり、記載事項をお守りください。

■「表示」を無視して、誤った取扱いをすることによって生じる内容を、次のように区分しています。

 警告 「死亡や重傷を負うおそれがある内容」を示しています。	 注意 「けがや財産に損害を受けるおそれがある内容」を示しています。
--	--

■ お守りいただく内容の種類を、「図記号」で区分して説明しています。

 「してはいけないこと」を表しています。	 「しなければならないこと」を表しています。
---	---

火災や感電、
大けがを防ぐために
お守りください。



警告

電源プラグやコードは



禁止

- 運転中に電源プラグを抜かない。*
(感電や放電による火災の原因)
- 電源コードを持って抜かない。*
(断線による発熱や発火の原因)
- めれた手で電源プラグの抜き差しや操作はしない。*
(感電の原因)
- 途中で接続したり、延長コードの使用、タコ足配線をしない。
(感電や発熱、火災の原因)
- 破損させたり、加工したり、傷んだまま、束ねたままでの使用はしない。
(感電や火災の原因)



必ず実施

- 電源プラグは根元まで確実に差し込む。*
(接触不良による感電や火災の原因)
- 定期的に電源プラグのホコリを乾いた布でふき取る。*
(湿気などで絶縁不良となり、発熱や発火、火災の原因)



*電源プラグの有る機種の場合

異常・故障時には直ちに使用を中止する



必ず実施

- 異常・故障例
- 電源コード、プラグが異常に熱い。
 - 電源プラグが変色している。
 - こげ臭いニオイがする。
 - プレーカーがひんぱんに落ちる。
 - 室内ユニットから水が漏れる。
- (異常のまま運転を続けると故障や感電、発煙、火災などの原因)
すぐに運転を停止し、電源プラグを抜くか、プレーカーを切ってお買い上げの販売店またはダイキンお客様相談窓口にご相談ください。 **X52ページ**

お手入れ時は



禁止

- お客様自身で、工具を使った分解掃除や、改造、内部の洗浄はしない。
(水漏れや破損、故障、発煙、発火の原因)

ご使用時は



禁止

- 吸込口や吹出口に指や棒などを入れない。
(けがの原因)
- 長時間冷風を体に直接あてない、冷やし過ぎない。
(体調を崩す原因)
特にお子様や高齢者にはご注意ください。
- 可燃性のも(ヘアスプレーや殺虫剤など)は本体の近くで使用しない。
(感電や引火の原因)
- 腐食性ガスや金属製のホコリのある場所では使用しない。
(引火や本体への吸引による発火や発煙の原因)

据付け・移設・修理時は



禁止

- 室外ユニットに表示の冷媒(R410A)以外は使用しない。
(故障や破裂、けがなどの原因)



必ず実施

- エアコンの据付けや移動、修理、再設置は必ずお買い上げの販売店または専門業者に依頼する。
(感電や火災などの原因)
- アースや漏電しゃ断器が設置されていることを確認する。
(感電や火災などの原因)
- 必ずエアコン専用の電源コンセントを使う。
(他の機器と併用すると、発熱による火災の原因)
- 冷えない、暖まらない場合は、冷媒漏れが原因の一つと考えられるので、お買い上げの販売店に相談する。
冷媒追加を伴う修理の場合は、冷媒漏れがないことをサービスマンに確認してください。
(冷媒は安全で、通常は漏れませんが、万一室内に漏れ、ファンヒーターやコンロなどの火気に触れると、有害な生成物発生の原因となります)
- 可燃性ガスの漏れるおそれのある場所に設置されていないか確認する。
(万一ガスが漏れると、発火の原因)
- ドレンホースが確実に排水するように配管されているか確認する。
(不確実な場合、家財などをぬらす原因)

漏電やけがを防ぎ、家財などを
守るためにお守りください。

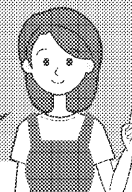

⚠ 注意

室内ユニットは



禁止

- 動植物に直接風をあてない。
(動植物に悪影響を及ぼす原因)
- 精密機器や食品・美術品の保存、
動植物の飼育や
栽培などに使わない。
(品質低下などの原因)

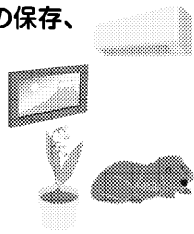

- ユニットの下に、他の電気製品や
家財などを置かない。
(水滴が落ちて、汚損や故障の原因)



必ず実施

- 燃焼器具と一緒に
運転するときは、
こまめに換気する。
(酸素不足による頭痛など
の原因)

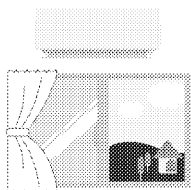

- 燃焼器具は、風が直接あたらない
場所で使用する。
(不完全燃焼の原因)
- 乳幼児の手の届くところにリモコンを
置かない。
(誤操作による体調悪化や電池誤飲の原因)

長期間使用しないときは



必ず実施

- 電源プラグを抜く。*
(ホコリがたまると、発熱や発火の原因)

*電源プラグの有る機種の場合

お手入れ時は



禁止

- 不安定な台に乗らない。
(転倒など、けがの原因)
- 室内ユニットのアルミ部分に触らない。
(手を切る原因)
- エアコンを水洗いしたり、花瓶など
水の入った容器を載せたりしない。
(感電や発火の原因)



必ず実施

- 必ず運転を停止し、電源プラグを抜くか、
ブレーカーを切る。
(ファンが高速回転しているため、けがの原因)

室外ユニットは



禁止

- ユニットの
アルミ部分に触らない。
(手を切る原因)
- ユニットのの上に乗ったり、
物を載せたりしない。
(ベランダなどの高い場所に
設置の場合、転落の原因)
- 据付台が破損したまま、
放置しない。
(落下につながり、けがなど
の原因)

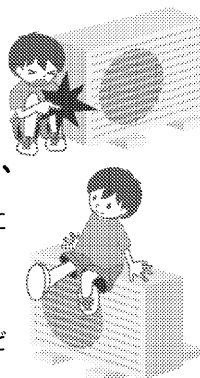

必ず実施

- ユニットの周辺に、物を置いたり、
落ち葉がたまらないようにする。
(虫などが侵入し、故障や発火、発煙の原因)

ストリーマ放電について

- 微量のオゾンが発生するため、吹出口からニオイがすることがありますが、ごくわずかであり、健康に支障はありません。

室内・室外ユニット周辺の確認

- 下図の距離をあげないと、エアコンの能力が低下したり、テレビやラジオに雑音が入るおそれがあります。
- 設置場所に余裕があれば、効率の良い運転のために、できるだけ広い寸法をお取りください。

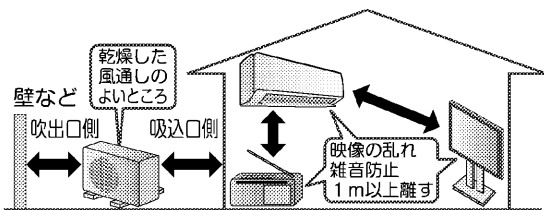

- 火災警報器と室内ユニットの吹出口は1.5m以上の距離を
あけてください。

- 加湿器などを近くでご使用になるときはご注意ください。
加湿の種類によっては水道水に含まれるカルシウムやマグネシウムなどの化合物が水と一緒に放出される場合があります、蒸発すると白い粉になります。
このような水分がエアコン内部に入ると汚れの原因になります。
- 調理室など油煙の多いところ、または可燃性ガス・腐食性ガスや金属製のホコリのある場所でのご使用は避けてください。
- 床面などにワックスを塗布するときは、運転をしないでください。(エアコン内部にワックスの成分が付着し、水漏れの原因となります。)ワックス塗布後は十分に換気を行ってから運転してください。

各部の名前と働き

室内ユニット

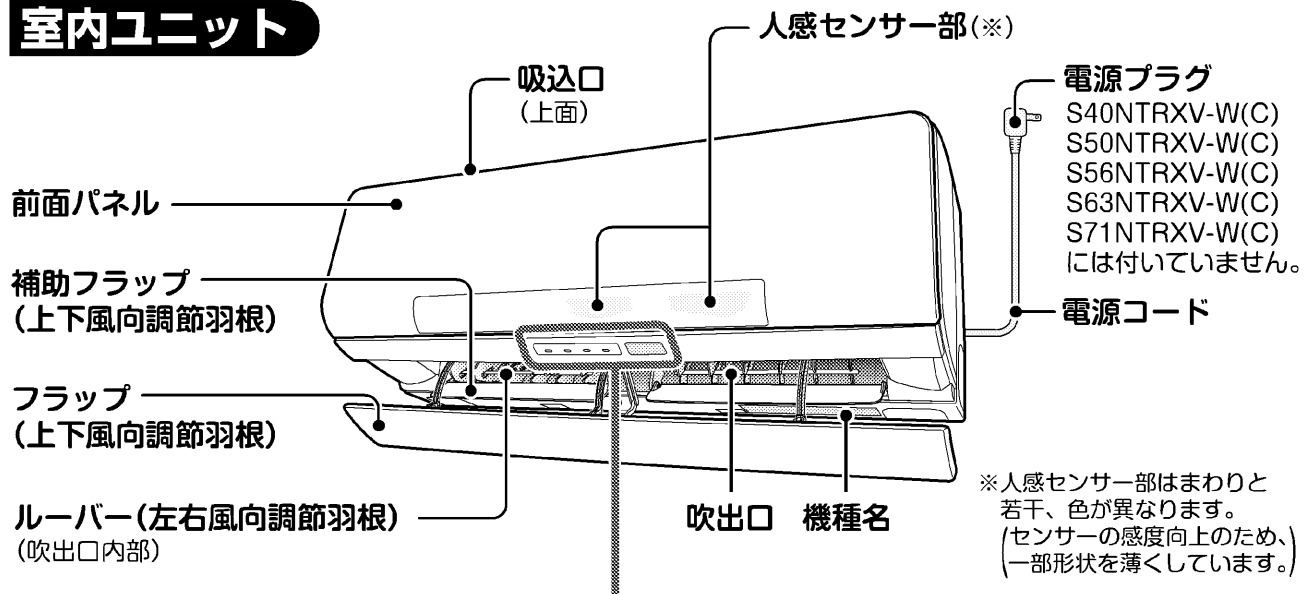

本体表示部

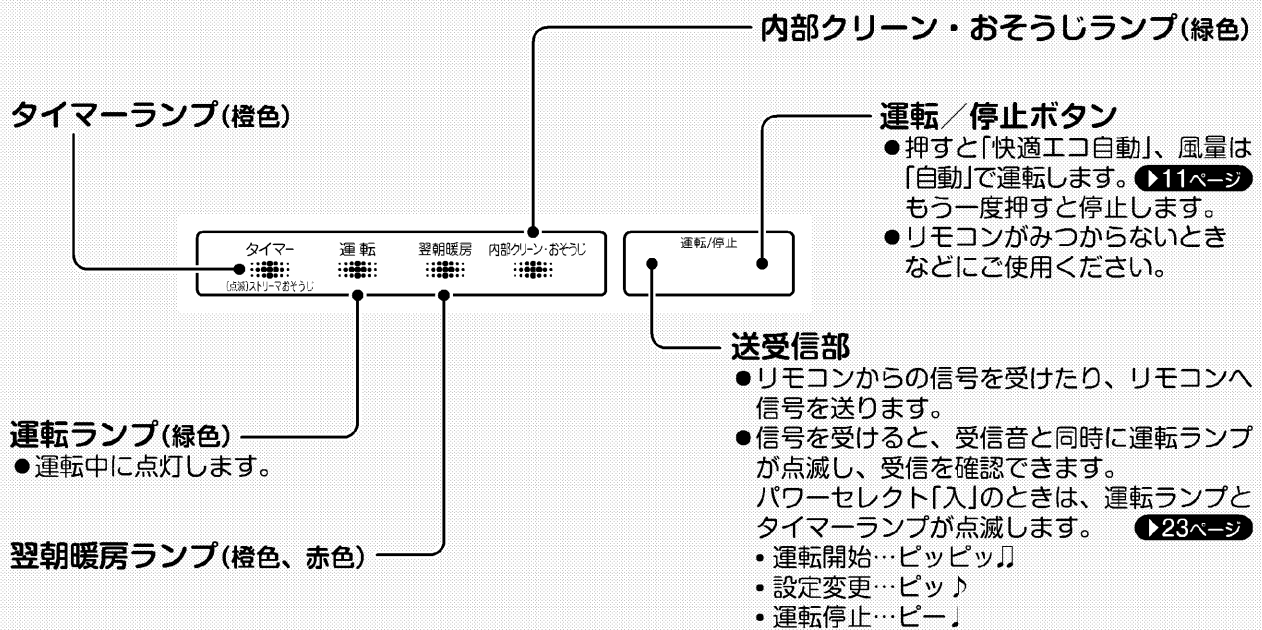

■ 表示ランプ一覧

ランプ	色		お知らせしている内容
タイマー (高減ストリーマおそうじ)	橙	点灯	タイマー設定中、ハウスキープ運転中 ▶18, 19, 28, 29ページ
		点滅	ストリーマユニットのお手入れ ▶38, 39ページ
運転	緑	点灯	運転中
		点滅	エラーコードを確認する ▶50, 51ページ
翌朝暖房	橙	点灯	翌朝暖房設定中 ▶24, 25ページ
	赤	点灯	準備暖房運転中、翌朝暖房運転中 ▶24, 25ページ
内部クリーン・おそうじ	緑	点灯	自動内部クリーン「入」でエアコン運転中 ▶30ページ
		点滅	内部クリーン、フィルター掃除運転中 ▶30, 31ページ
		点滅	ダストボックスのお手入れ ▶40, 41ページ

パワーセレクトが「入」のときは、表示ランプが暗くなります。

前面パネルを開けたとき

光触媒集塵・脱臭フィルター(黒色)

カビやアレル物質、
ニオイを吸着します。
(左右2カ所) ▶38ページ

加湿温度・湿度 センサー部

加湿量を調整するため、
加湿した空気の温度と
湿度を検知します。
(内部)

給気フィルター(灰色)

室外から取り入れた空気中の
ホコリを除去します。▶39ページ

ストリーマユニット

ストリーマ放電によって、
カビやアレル物質を抑制
します。▶38, 39ページ

ストリーマフィルター(黒色)

ストリーマユニットにホコリが
つくのを防ぎます。▶38, 39ページ

ダストボックス

ダストブラシでかきとったホコリを回収します。

▶40, 41ページ

室内温度・湿度 センサー部

室内の温度と湿度
を検知します。
(内部)

人感センサー

人の動きを検知して人のいる
エリアを認識します。

エアフィルター(白色)

ホコリを除去します。
(左右2カ所) ▶37ページ

室外ユニット

加湿ユニット吹出口

(前面)

加湿ユニット吸込口

(前面・背面)

屋外温度センサー部

屋外の温度を検知します。
(背面)

加湿ユニット

冷媒配管、接続電線、
加湿ホース

機種名

吸込口

(側面・背面)

ドレンホース

冷房・除湿・除湿冷房運転時、
室内ユニットから出た水を
排出します。

吹出口

アース端子

(内部)

ドレン排水口

暖房・加湿暖房運転時、室外ユニットから
出た水を排出します。(底面後方)

各部の名前と働き

リモコン

表示部(バックライト付)
 運転状態を表示します。
 (図は説明のため全部表示しています)
 操作ボタンのいずれかを押し
 バックライトが約5秒間点灯します。
 表示部の保護シートは、使用時に
 はがしてください。

快適エコ自動ボタン ▶11ページ
 室内・屋外温度に応じて、自動で選
 んだ最適な運転モード、設定温度、設
 定湿度、風向設定で運転を行います。

停止ボタン ▶11ページ
 運転を停止します。

温度ボタン ▶11, 13ページ
 温度を調節します。
 温度
 上がる
 下がる

翌朝暖房ボタン ▶24, 25ページ
 朝の暖房運転時に温風を
 すばやく出す設定をします。

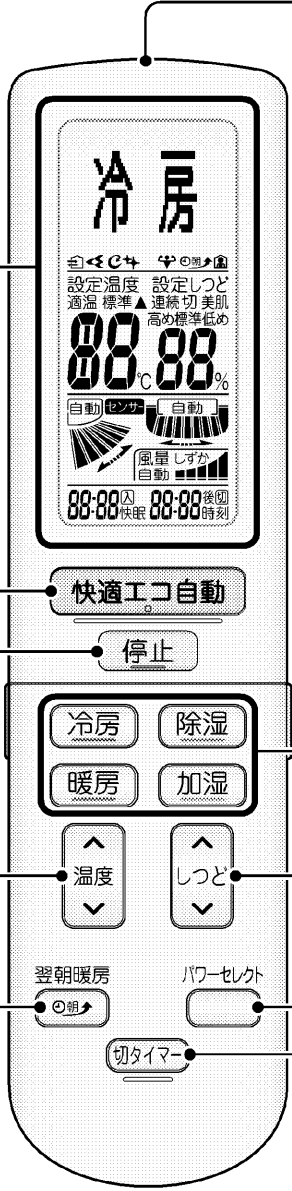

送受信部
 送受信部
 ●送受信部を室内ユニットの送受信部に向けてください。カーテンなど信号をさえぎるものがあると作動しないことがあります。
 ●送受信できる距離は約7mです。

ダイレクト運転ボタン ▶12, 13ページ
 冷房・除湿・暖房・加湿運転を行います。

しつどボタン ▶11, 13ページ
 湿度を調節します。
 しつど
 上がる
 下がる

パワーセレクトボタン ▶23ページ
 電力消費を抑える設定をします。

切タイマーボタン ▶19ページ
 運転が停止するまでの時間を設定します。

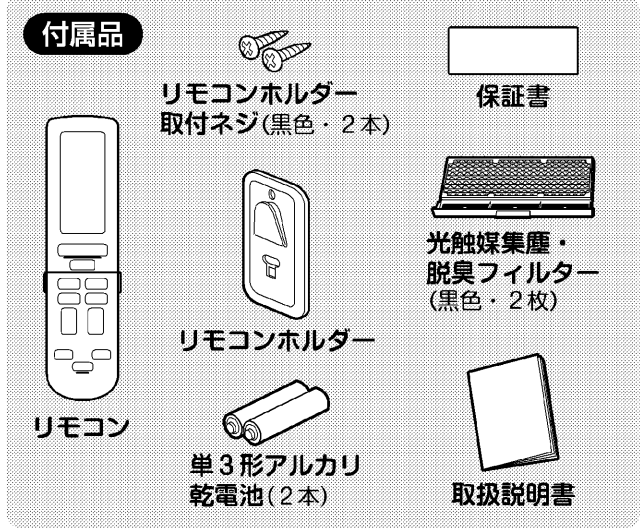

■ 壁などに取り付ける場合

- 1 信号が受信される場所を選び、付属のネジで取り付ける。
- 2 背面の穴をリモコンホルダーの凸部に引っかける。

リモコンホルダー



フィルター掃除ボタン ▶31ページ
 エアフィルターについてのホコリなどの汚れをエアコンがキレイにします。

パワフルボタン ▶21ページ
 冷房・暖房の風量をパワーアップして運転します。

お知らせボタン ▶26, 27ページ
 温度・湿度・お得な運転・電気代・エコ運転ポイントなどの情報をお知らせします。

機能操作ボタン

快眠タイマー
タイマー 時刻タイマーや快眠タイマーを設定します。▶18, 20ページ

ハウスキープ お部屋を快適に保つ運転をします。▶28, 29ページ

メニュー メニュー画面を表示します。▶32~35ページ

▲ ▼
 メニュー画面などで項目を選択します。

決定 操作を決定します。

終了/取消 メニュー操作を終了します。また、タイマー設定を取り消します。

戻る 一つ前の画面に戻ります。

サインリセットボタン ▶39, 41ページ
 ダストボックスおそうじサインとストリーマおそうじサインをリセットします。

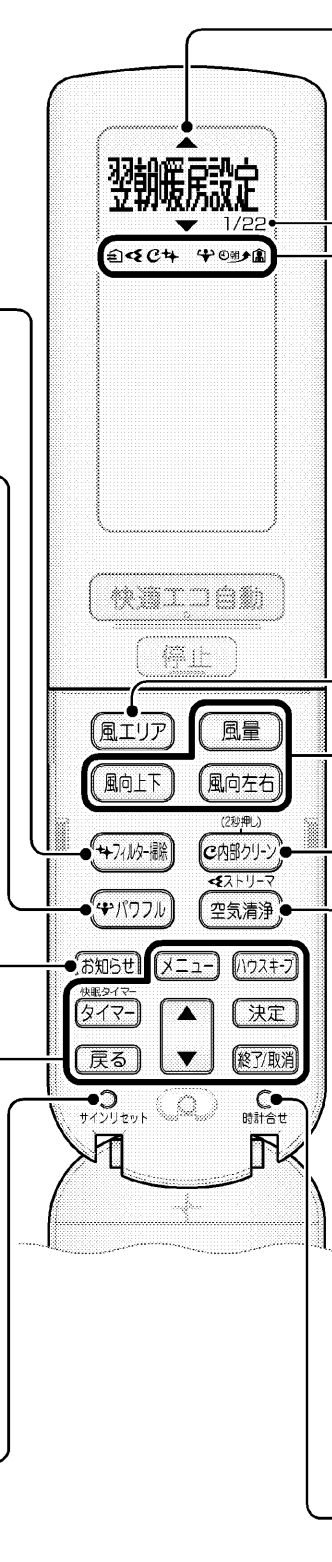

画面表示	内容
▲	上にもメニューがあります。
▼	下にもメニューがあります。

メニュー項目の数を表します。

マーク	内容
🏠	換気運転中 ▶33ページ
⏪	ストリーマ空気清浄運転中 ▶22ページ
🔄	自動内部クリーン設定中 ▶30ページ
✦	フィルター自動掃除設定中 ▶31ページ
🔥	パワフル運転中 ▶21ページ
🌞	翌朝暖房設定中 ▶24, 25ページ
🏠	留守エコ設定中 ▶33ページ

風エリアボタン ▶16, 17ページ
 お部屋の中で主に空調したいエリアを設定します。

風量・風向上下・風向左右ボタン ▶14, 15ページ
 風量・風向を調節します。

内部クリーンボタン ▶30ページ
 エアコン内部のカビやニオイを抑える運転をします。

空気清浄ボタン ▶22ページ
 ストリーマ放電による空気清浄運転や送風運転を行います。

時計合せボタン ▶10ページ
 時刻を合わせます。

液晶ディスプレイ

● 落としたり水にぬれないようにしてください。(液晶部が破損することがあります。)

#18311
 基本の使いかた
 便利な機能
 お手入れ
 困ったとき

運転前の準備

室内ユニット

- 光触媒集塵・脱臭フィルターを取り付ける。▶38ページ
 - 電源プラグをコンセントに差し込む。
電源プラグのない機種はブレーカーを入れる。
- 各部の動作チェックを行います。

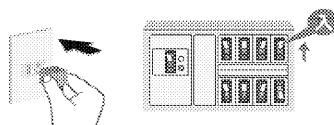

リモコン

電池を入れる

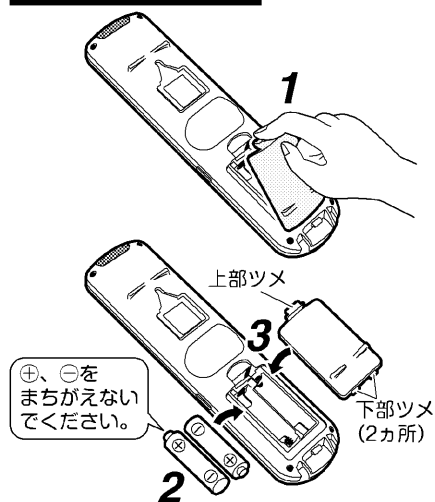

1 上部のツメを下へ引き、ふたを開ける。

2 単3形アルカリ乾電池を2本入れる。

- 単3形アルカリ乾電池以外をご使用になると正常に動作しない場合があります。

3 ふたの下部のツメ(2カ所)を差し込んで、もとどおりにふたを閉じる。

電池について

- 交換の目安は約1年ですが、リモコンの表示部が薄くなり受信されにくくなりましたら、2本同時に新しい単3形アルカリ乾電池と交換してください。
- 付属の乾電池は、最初にご使用いただくために用意しているもので、1年に満たないうちに消耗することがあります。

時計を合わせる

電池を入れた後、リモコン表示の案内にしたがい、室内ユニットに向けて **お知らせ** を押してください。(室内ユニットに記憶された時刻が設定されます。)
それでも時刻 12:00 が点滅しているときは、時計合わせを行ってください。

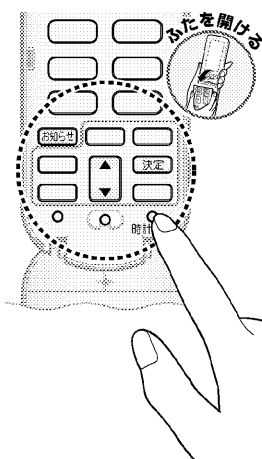

1 **時計合せ** を押す。

2 **▲▼** で現在の時刻を合わせる。

- 押すごとに1分ずつ変わり、押し続けると10分ずつ変わります。

3 **決定** を押す。

- 「設定完了」と表示した後、通常の画面表示に戻ります。



- タイマー、翌朝暖房を設定している場合は、電池交換後設定が取り消されますので、再設定してください。

部屋形状を確認する

- 適切な風向調節のため、**部屋形状設定** と **冷房室温補正** を設定してください。▶34, 35ページ
- 設定を正しく行わないと、室内の湿度が高い場合に吹出し口から水滴が落ちる場合があります。

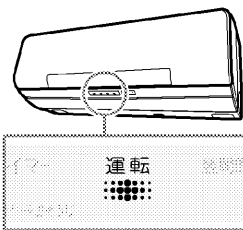
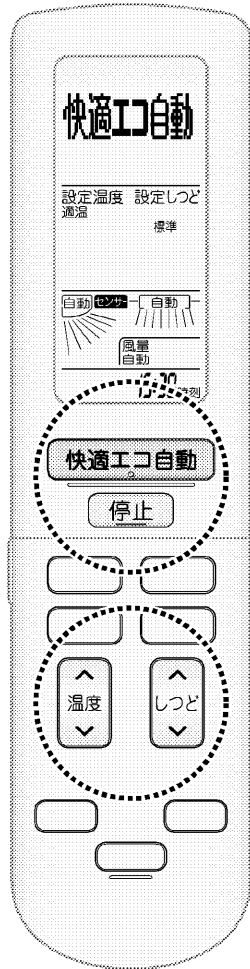

運転ランプ(緑色)が点灯

快適エコ自動運転について

- 快適性と省エネ性を両立させた制御を行います。お好みに合わないときは運転モードを変えてください。

▶12, 13ページ

快適エコ自動運転

ボタン一つで、温度・湿度・気流の3つの要素を組み合わせ、快適性とエコを両立する自動運転を行います。

快適エコ自動 を押す。

- 押すごとに下記の順で切り換わります。
 ◀ 快適エコ自動 → ビズ自動 ▶
- 室内・屋外温度に応じて、自動で以下の運転モードを選択します。

		運転モード	
快適エコ自動 運転時	暖房	エアコンが選択した運転モードは、 お知らせ で確認できます。 ▶26, 27ページ	
	加湿暖房		
	除湿		
	除湿冷房		
ビス自動 運転時	暖房		
冷房			

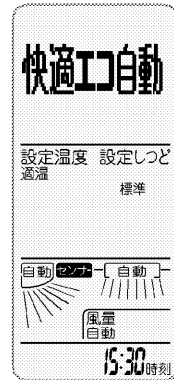

停止したいとき

停止 を押す。

- 「停止」と表示した後、リモコン表示が消灯します。
- 運転ランプが消灯します。

停止

温度を変えたいとき

温度 を押す。

湿度を変えたいとき

しつど を押す。

	温度	湿度
快適エコ自動	適温-5℃~ 適温~適温+5℃	高め・標準・低め から選べます。
ビス自動	変更できません。	

適温…室内・屋外温度から決定した温度
標準…運転モード、設定温度から決定した湿度
高め…標準より5%高めの湿度
低め…標準より5%低めの湿度

快適エコ自動運転とは

快適エコ自動運転を行うと、最適な温度・湿度・気流制御を行い、自動的に夏は心地よい風で体感温度を下げ、冬は加湿で体感温度を上げることで、快適性と省エネ性を両立させることができます。そのため設定温度を夏は約2℃上げることができ、冬は約3℃、人感センサー使用時には約5℃下げることができます。

ビス自動運転とは

政府推奨[®]の冷房28℃、暖房20℃・気流制御の運転を行います。

<比較条件(消費電力量は能力により異なります。)>
S40NTRXS(加湿ホース長4m)において、快適エコ自動運転【(暖房)20℃/50%(冷房)28℃/50%(風向左右・風向上下自動時)の場合。973kWh]および【(暖房)22℃/50%(冷房)28℃/50%(風向上下自動時)の場合。1084kWh】と冷暖房運転【(暖房)25℃設定(冷房)26℃設定。1428kWh]を日本工業規格(JIS C9612)、日本電気工業規格(JEM1426)に準拠して比較。

<環境条件>

集合住宅(鉄筋)洋室、南向き中間階、換気回数0.5回/h、天井高さ2.4m/部屋容積55.4(m³)相当。

- JISに基づき算出された期間消費電力量とは異なります。
- ※省エネルギー・省資源対策推進会議省庁連絡会議での決定事項より

運転モードを設定する

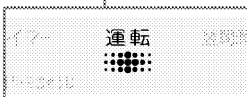
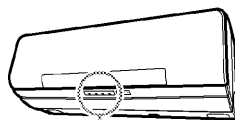
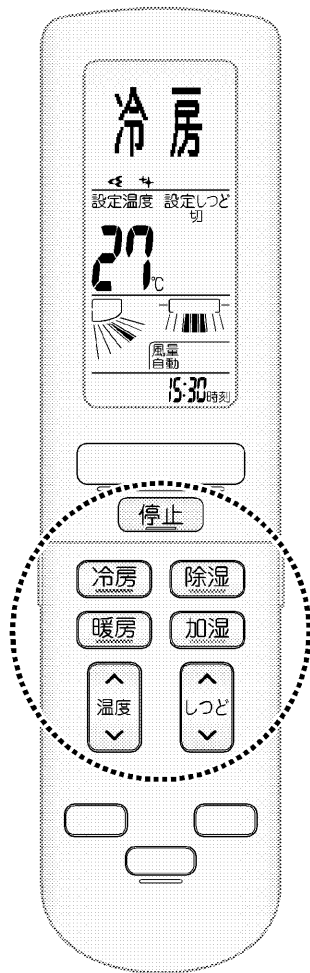

運転ランプ(緑色)が点灯

温度を下げたいとき

冷房

冷房 を押す。



湿度を下げたいとき

除湿

除湿 を押す。



温度と湿度を下げたいとき

除湿冷房

冷房運転中に

しつど を押す。



温度を上げたいとき

暖房

暖房 を押す。



湿度を上げたいとき

加湿

停止中に

加湿 を押す。

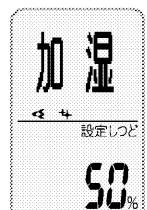

温度と湿度を上げたいとき

加湿暖房

暖房運転中に

加湿 を押す。

もう一度押すと、暖房運転に戻ります。

● 暖房運転中に **しつど** を押すか、

加湿運転中に **温度** を押すことでも

加湿暖房運転に切り換わります。



停止したいとき

停止 を押す。

● 運転ランプが消灯します。

温度を変えたいとき



湿度を変えたいとき



	温度	湿度
冷房		湿度を下げると除湿冷房運転になります。
除湿冷房	18℃～32℃	除湿自動切換「入」の場合 (初期設定) 美肌 ^{※2} ・連続 ^{※3} ・50・55・60%・切 (切にすると冷房運転になります。)
		除湿自動切換「切」の場合 美肌 ^{※2} ・連続 ^{※3} ・低め・標準 ^{※4} ・高め・切
除湿	標準－3℃～標準 ^{※1}	連続 ^{※3} ・50・55・60%
暖房		湿度を上げると加湿暖房運転になります。
加湿暖房	14℃～30℃	切・40・45・50%・連続 ^{※3} ・美肌 ^{※2} (切にすると暖房運転になります。)
		40・45・50%・連続 ^{※3}
加湿	温度を変えると加湿暖房運転になります。	40・45・50%・連続 ^{※3}

※1 標準…除湿運転を開始したときの室内温度

※2 美肌…「美肌」は、湿度を高めめに保ち、風を直接体に当てない、お肌にやさしい運転をします。
お肌の乾燥が気になる場合におすすめです。風量は変えられません。

※3 連続…加湿、除湿を続けます。

※4 標準…運転モード、設定温度から決定した湿度
高め…標準より5%高めの湿度
低め…標準より5%低めの湿度

除湿運転について

- 除湿した冷たい空気に暖かい空気を混ぜ合わせて、室内温度の低下を抑えながら湿気を取り除きます。(再熱除湿)
- 室内温度が上がる場合は自動で除湿冷房運転になります。
(除湿自動切換) ▶33ページ
- 屋外温度10℃未満では、冷房と暖房を適切に制御して除湿運転を行います。また、除湿自動切換「入」のときは、適切に換気を制御し、外気を取り込んで室内の湿度を下げます。(給気除湿)

除湿冷房運転について

- 除湿冷房運転では、湿度を下げるために、冷房運転に比べ風量を弱くした運転になります。
- 湿度が下がらない場合は自動で除湿運転になります。
(除湿自動切換) ▶33ページ

冷房、除湿冷房、暖房、加湿暖房運転について

- お部屋の温度が設定温度に近づくと風量を弱くします。
お部屋の温度が上がると(下がると)、風量をもとに戻します。

加湿運転について

- 加湿ユニットで外気の水分を取り込んでお部屋を加湿します。

加湿暖房運転について

- 暖房運転によってお部屋の温度が上昇するとき、一時的にお部屋の湿度が下がることがあります。



風を調節する

ふたを開ける

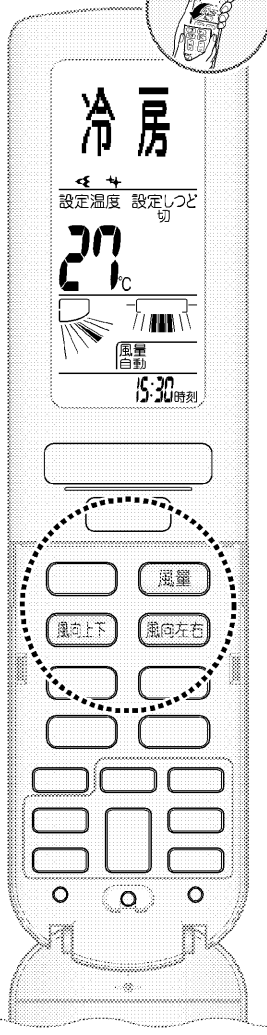

風量調節

風量 を押す。

- 押すごとに風量表示が切り換わります。

運転モード	風量設定
快適エコ自動	自動・しずか
ピス自動	
除湿	自動
除湿冷房	
冷房	自動・しずか・1から5まで (5段階設定)
暖房	
加湿暖房*	
加湿	
ストリーマ空気清浄・送風	

<リモコン表示部>

※ 湿度設定が「美肌」のときは風量設定は「自動」になります。

風向調節

■ 上下の風向を変えたいとき
運転中に **風向上下** を押す。

- 押すごとに風向表示が切り換わります。
- フラップが上下に動きます。

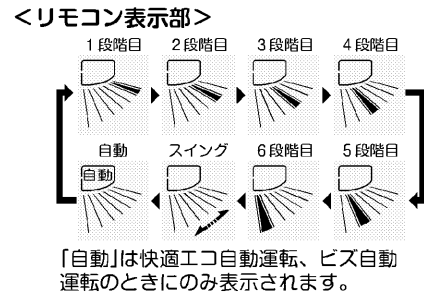

■ 左右の風向を変えたいとき
運転中に **風向左右** を押す。

- 押すごとに風向表示が切り換わります。
- ルーバーが左右に動きます。

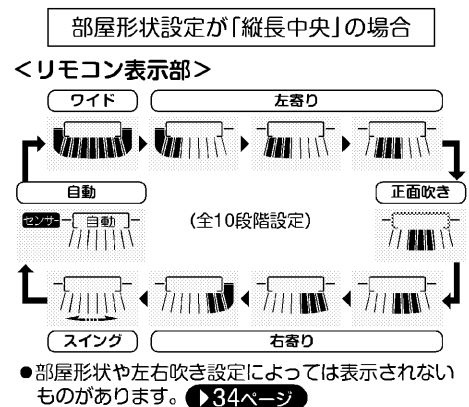

■ 上下左右気流にしたいとき
運転中に風向上下と風向左右を
スイングにする。

- フラップとルーバーが交互に動きます。
- 取り消したいときは、風向調節を変更します。

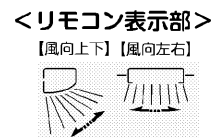

お知らせ

- 設定温度よりも高く(低く)なると風量が弱くなり、フラップ、ルーバーは停止します。風向上下でスイングを設定しているときはフラップは下向きの位置で停止します。

風量調節について

- 風量設定が「自動」のとき、冷房・除湿・除湿冷房（快適エコ自動・ピズ自動で選択された場合を含む）運転を開始すると、室内ユニットにこもったニオイが出るのを抑える機能が働くため、すぐに風が出ません。約40秒お待ちください。（ニオイないス）

風向上下について

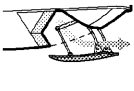
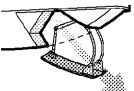
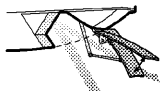
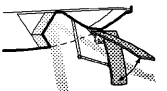
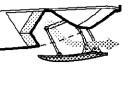
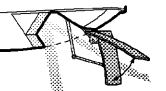
リモコン設定に対応したフラップの向き（横から見た図）					
冷房・除湿冷房・除湿			暖房・加湿暖房・加湿		ストリーマ空気清浄・送風
					
1段階目	2段階目	3～6段階目 (スイング時の可動範囲)	1～6段階目 (スイング時の可動範囲)	1段階目	2～6段階目 (スイング時の可動範囲)

- 快適エコ自動、ピズ自動で運転開始すると、風向上下は常に「自動」となります。前回の風向設定を継続したい場合は、メニュー設定で自動運転風向を「風向手動」に変更してください。▶33ページ
- 風向上下が「自動」となっているとき、下記の気流設定になります。

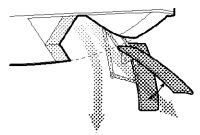
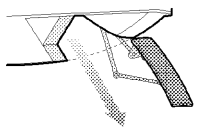
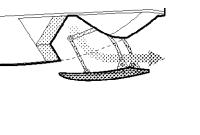
快適エコ自動運転時のフラップの向き（横から見た図）		
冷房・除湿冷房	暖房・加湿暖房	除湿
		
冷気がときどきあたるように不規則なリズムで上下に動きます。	暖気を吹き下ろし、足元を暖めます。	風をすくい上げて、人に直接あてないようにします。

風向左右について

- **風内左右** で自動に設定したときは人感センサーが働きます。人感センサーで左、正面、右の3つのエリアから人がいる場所を検知して、人がいるエリアへ風を向けます。

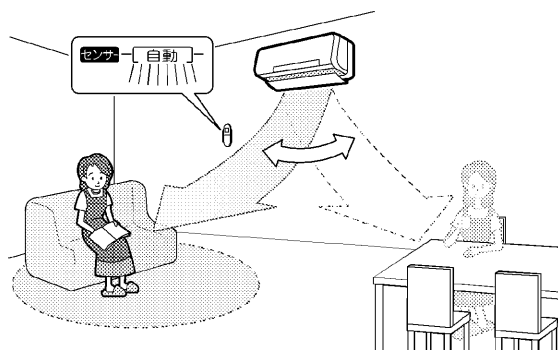

人感センサーについて

- 人感センサーは、人（発熱体）の動きを検知し、人がいるエリアを認識します。
 - ・ 検知できる距離は室内ユニットの正面で約9mです。
 - ・ 室内ユニットの真下や、真横の位置では認識できません。
 - ・ 据付け高さが180cm以下の場合には検知できる距離が短くなります。
 - ・ 犬や猫などの小動物の移動や、他の暖房器具、電化製品など発熱体の温度変化を人と判断することがあります。また、日差しがあたる場所は誤認識する場合があります。
 - ・ 同じお部屋で複数の人を検知した場合は、最後に検知したエリアへ風を向けます。

お知らせ

- 風向調節は必ずリモコンで行ってください。フラップ・ルーバーを無理に手で操作すると、正しく動かなくなることがあります。

風を調節する

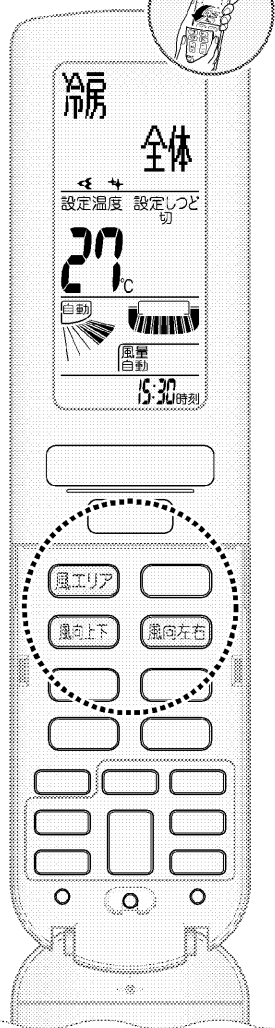

風エリア

風エリアは、お部屋の中で主に空調したいエリアを選択できる気流設定です。

運転中に **風エリア** を押す。

- 押すごとに風エリア表示と風向表示が切り換わります。

表示例

部屋形状「縦長中央」、左右吹き「入」のとき

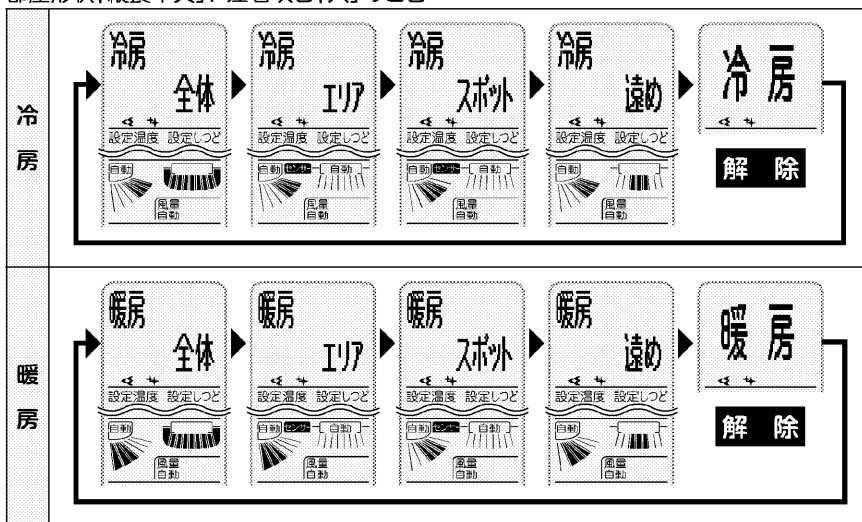

- 風向上下はおおよその風向を表示します。
- エリア、スポット設定時は人感センサーが働き、人がいるエリアに風を向けます。

取り消したいとき

風エリア を押して解除を選択する。

- 風エリア表示が消えます。
- 風向表示が風エリア設定前の表示に戻ります。
- フラップ、ルーバーが風エリア設定前の位置まで移動して停止します。
- **風向上下** または **風向左右** を押すと風エリアは取り消され、設定した風向で運転します。

お知らせ

- 風エリアを設定するとパワフル運転が取り消されます。風エリアを設定すると風量は自動になります。(変更は可能です。)

全体

お部屋に幅広く風を送り、お部屋全体で風を感じにくくします。

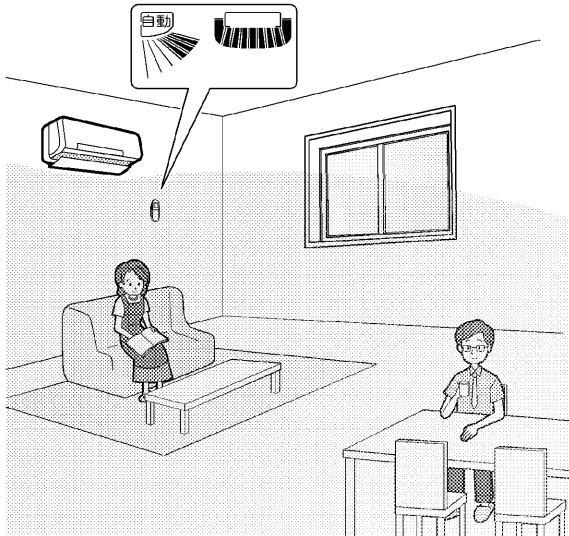

- 冷房運転時は上吹き、暖房運転時は下吹きになります。

エリア

人がいるエリアを検知して直接風を当てないよう周辺に風を送ります。

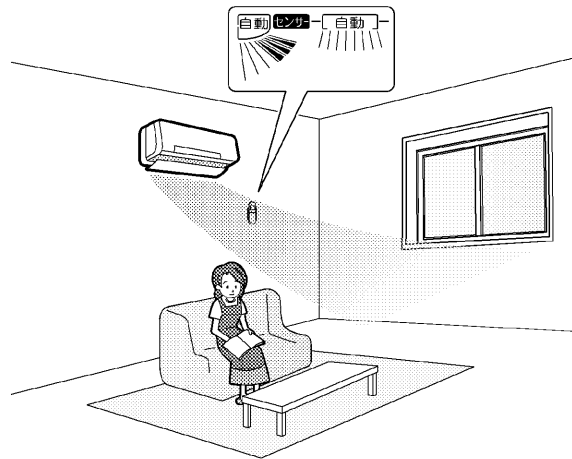

- 人感センサーが作動します。
- 冷房運転時は上吹き、暖房運転時は下吹きになります。
- 暖房運転時は運転能力を抑えつつ設定温度を2℃緩め、体感温度を保つ運転をします。

遠め

お部屋の形状と室内ユニットの据付位置に合わせて、より遠くに風を送ります。

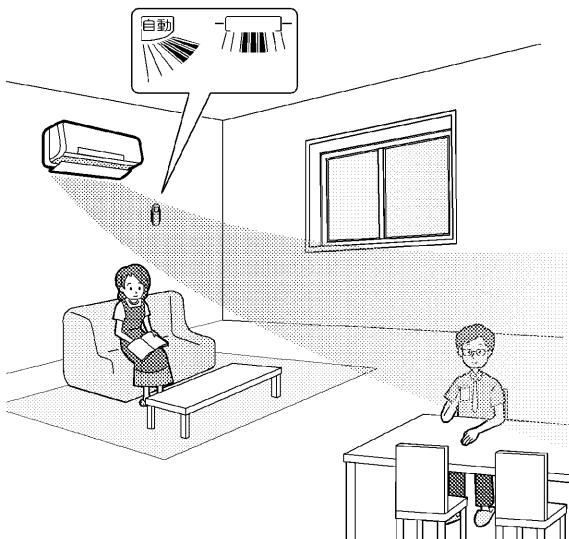

- 部屋形状を「縦長」に設定した場合、上吹きになります。
- 部屋形状を「横長」に設定した場合、下吹きになります。

スポット

人がいるエリアを検知して、風を直接送ります。

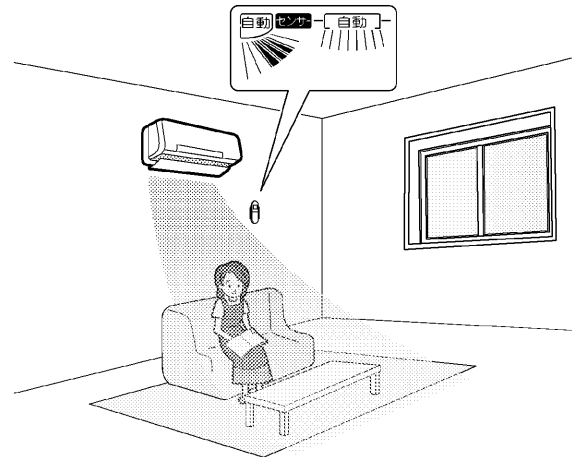

- 人感センサーが作動します。
- 最大風量が出る風向になります。

はじめに

基本の使いかた

便利な機能

お手入れ

困ったとき

- 部屋形状を「縦長中央」に設定し、冷房運転したときの気流イメージです。
お部屋の形状と室内ユニットの据付位置に合わせて風向が変わります。▶34ページ
- お部屋が縦に長い、横に長い場合は、遠め設定でもお部屋のすみまで十分に冷えない、暖まらない場合があります。



タイマーを使う

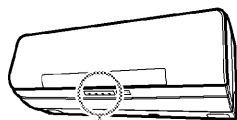
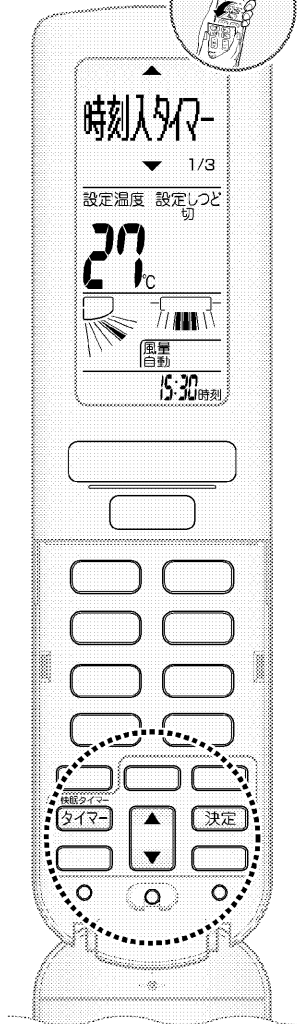

タイマー
(点滅)ストリーマがせうじ

タイマーランプ(橙色)が点灯

時刻タイマー

運転を開始、停止する時刻を設定します。
設定時刻にタイマー運転を毎日行うか1回だけ行うか選択できます。

1 **快眠タイマー**
タイマー を押す。

2 **↑** **↓** で項目を選んで **決定** を押す。

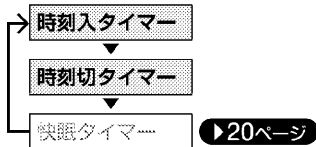

3 **↑** **↓** で項目を選んで **決定** を押す。

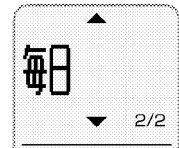
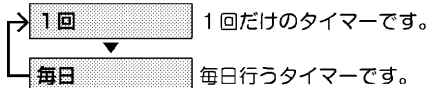

4 **↑** **↓** で時刻を設定し、**決定** を押す。

- 前回設定した時刻が表示されます。
- 押すごとに10分ずつ変わり、押し続けると連続で変わります。
- 設定すると設定時刻と時刻タイマー表示が出ます。
- タイマーランプが点灯します。



時刻入タイマー表示



時刻切タイマー表示



予約時刻の変更や取消し

手順1、2を行い、変更したい時刻タイマーを選ぶ。

3 **↑** **↓** で項目を選んで **決定** を押す。



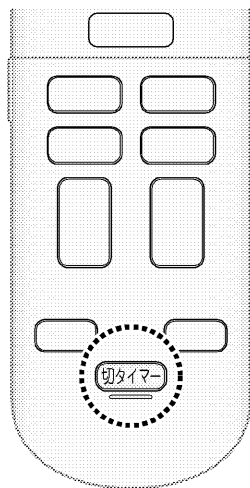

切タイマー

運転停止までの残り時間を設定します。
1回だけの設定ですので、都度設定してください。

切タイマー を押す。

- 押すごとに30分きざみで変わります。30分～9時間30分まで設定できます。

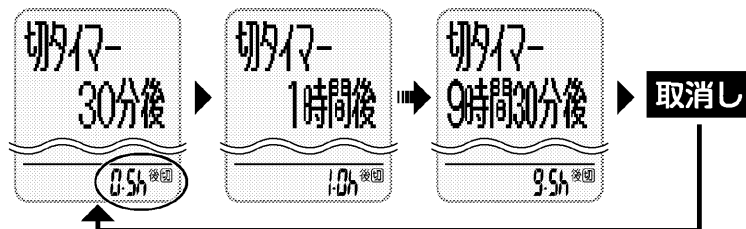

- 切タイマー表示と、停止までの残り時間を表示します。 切タイマー表示
- タイマーランプが点灯します。 1.0h (後回)

すべてのタイマーを取り消したいとき

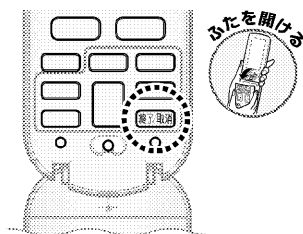

終了/取消 を押す。

- タイマーランプが消灯します。

お知らせ

- 長期間外出などで使用しない場合は、毎日タイマーを取り消してください。
- 1回タイマー、毎日タイマーを変更したいときは、一度タイマー設定を取り消してから再度設定してください。
- 次のような場合には、タイマーの再設定をしてください。
 - ・電源プラグをコンセントから抜いたとき
 - ・ブレーカーを切ったとき
 - ・ブレーカーが作動したとき
 - ・停電したとき
 - ・リモコンの電池を交換したとき
- タイマー設定時は温度、湿度、風向上下、風向左右、風量が設定できます。

タイマーについて

- 時刻入タイマーを予約するとその時刻にリモコンの設定温度となるように、最長約1時間前から運転を始めます。
(おはよう予約 ▶33ページ)
- 切タイマーと時刻切タイマー(1回)は、後から設定したほうが優先されます。

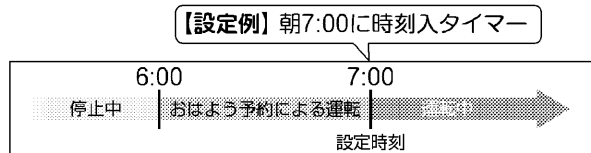

組合せ予約について

- 切タイマーまたは時刻切タイマーと、時刻入タイマーを組み合わせると予約ができます。下記の例を参考にしてください。

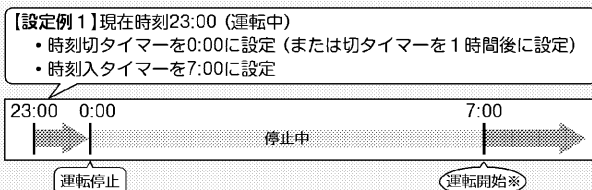

※おはよう予約「切」の場合 ▶33ページ

はじめに

基本の使いかた

便利な機能

お手入れ

困ったとき



快眠をサポートする

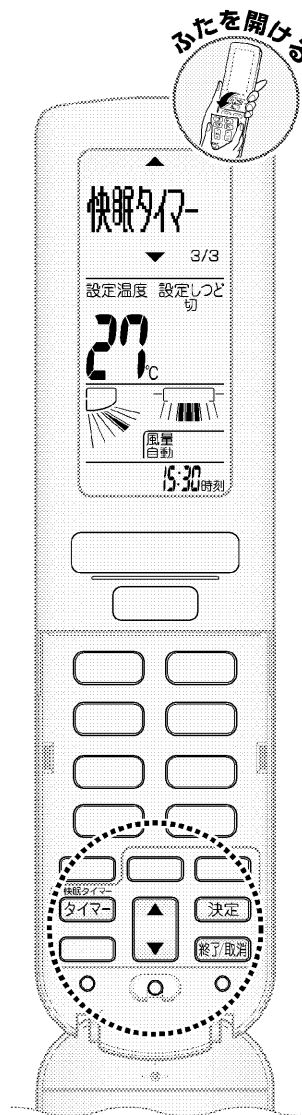

快眠タイマー

就寝中の室内の温度と湿度をコントロールして、快い眠りとさわやかな目覚めをサポートします。

1 冷房、暖房運転中に **快眠タイマー** **タイマー** を押す。

2 **↑** **↓** で項目を選んで **決定** を押す。

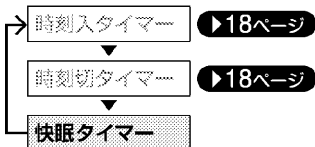

3 **↑** **↓** で起床時刻を設定し、**決定** を押す。

- 前回設定時刻が表示されます。
- 押すごとに10分ずつ変わり、押し続けると連続で変わります。
- 設定すると起床時刻と快眠タイマー表示が出ます。
- 風向設定は風エリア (全体) になります。はじめから風エリアにしていた場合は、そのときの風エリア設定が優先されます。



快眠タイマー表示



起床時刻の変更や取消し

手順 **1**、**2** を行い、変更したい時刻タイマーを選ぶ。

3 **↑** **↓** で項目を選んで **決定** を押す。

- 取消しは **終了/取消** でもできます。



お知らせ

- 快眠タイマーは約3時間かけて設定温度を2°C下げていき、設定時刻の約1時間前から設定温度を1°C上げていきます。(V字型温度制御)

快眠タイマーの制御について
(睡眠時間6時間の場合)

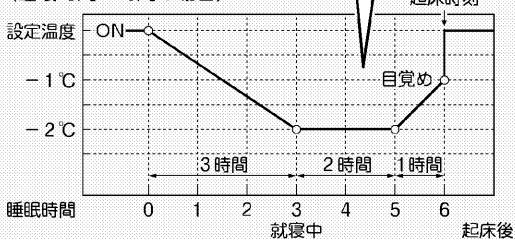

- 終了後はリモコン表示内容で運転を続けます。

- 加湿暖房は設定温度の上限が22°Cになります。
- 時刻入タイマー設定中に快眠タイマーを設定すると、時刻入タイマーは解除されます。
- 除湿冷房と加湿暖房の設定湿度は「標準」*になります。(美肌設定時は湿度高めで運転します。) 冷房と暖房は湿度制御しません。

※標準の制御について

標準は、運転モードと設定温度から決定した湿度です。(睡眠時間6時間の場合)

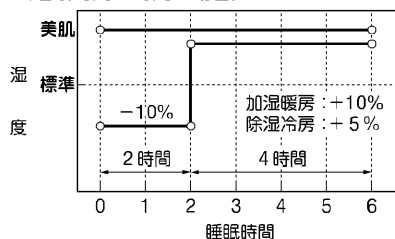



冷房・暖房能力をパワーアップする

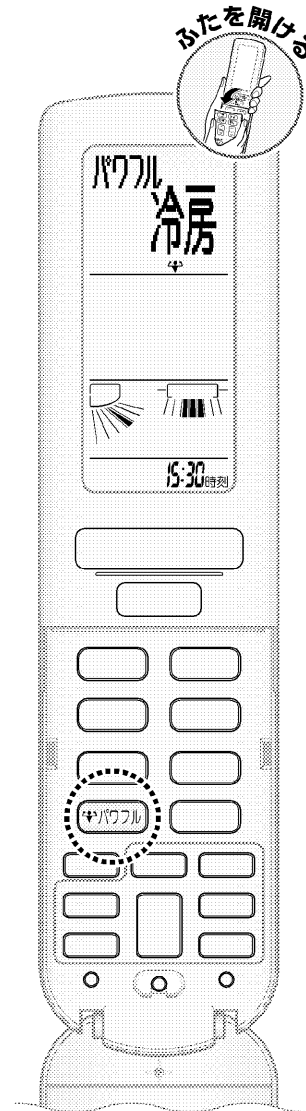

パワーフル

パワーアップした冷房・暖房ですばやくお部屋を冷やしたり、暖めたりすることができます。
夏の暑い日の帰宅時や、冬の寒さの厳しい日などにおすすめです。

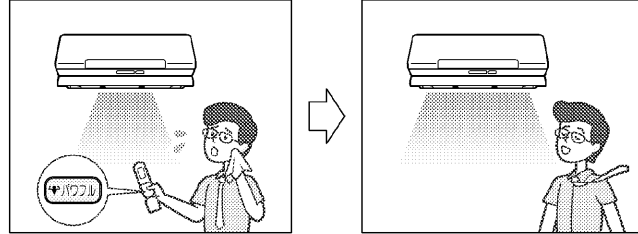

冷房、暖房運転中に **パワーフル** を押す。

- パワーフル運転を設定すると下記の運転になります。
 - ・冷房・除湿冷房運転時
→ パワーフル冷房 (設定温度18℃)
 - ・暖房・加湿暖房運転時
→ パワーフル暖房 (設定温度30℃)
- 風量は自動になります。

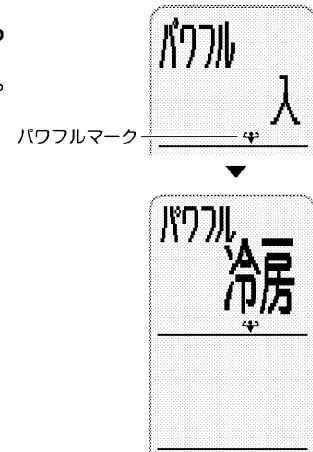

取り消したいとき

パワーフル をもう一度押す。

- もとの運転モードに戻ります。
- 停止ボタン、ダイレクト運転ボタン、風エリアボタンを押したときにも、パワーフルは解除されます。



お知らせ

- 運転音は大きくなります。
- 設定温度は変えられません。
- 風量は変えられません。
- 風量が強いため、暖房時は運転開始後しばらく十分な暖かさを感じられないことがあります。

はじめに

基本の使いかた

便利な機能

お手入れ

困ったとき



お部屋の空気をキレイにする

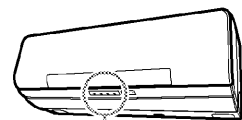
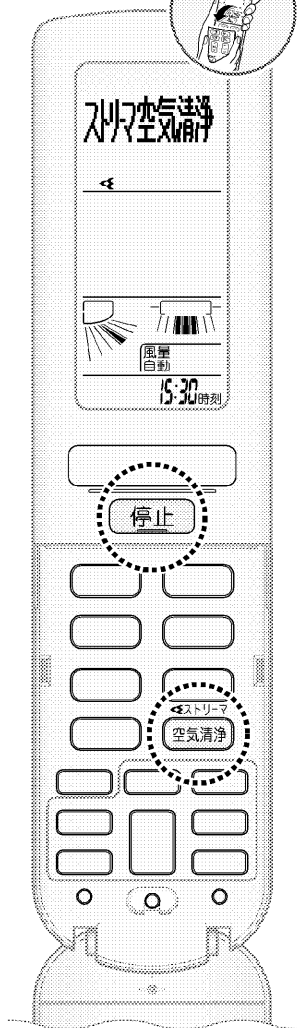

運転ランプ(緑色)が点灯

ストリーマ空気清浄

ストリーマ放電の分解力でカビやアレル物質を抑え、お部屋の空気をキレイにします。

単独で運転するとき

停止中に **ストリーマ 空気清浄** を押す。

- 前回の設定が表示されます。
- ストリーマ設定が「入」のときはストリーマ空気清浄運転、「切」のときは送風運転を行います。
- 押すごとに設定が変わります。

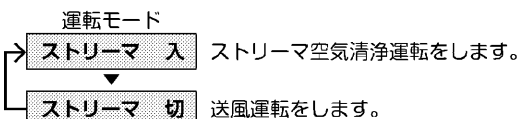

- ストリーマ空気清浄・送風運転を単独で行っているときは、温度・湿度は変えられません。

エアコン運転と併用するとき

運転中に **ストリーマ 空気清浄** を押す。

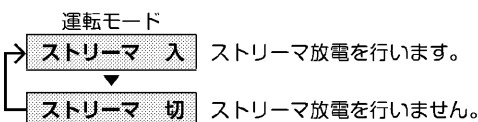

停止したいとき

停止 を押す。

- 運転ランプが消灯します。

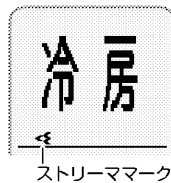
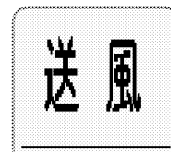

お知らせ

- 運転中に風量が弱くなったとき、吹出口からごく微量のオゾンのニオイがするのを防ぐため、ストリーマ放電を一時的に停止する場合があります。



電力消費を抑える設定にする

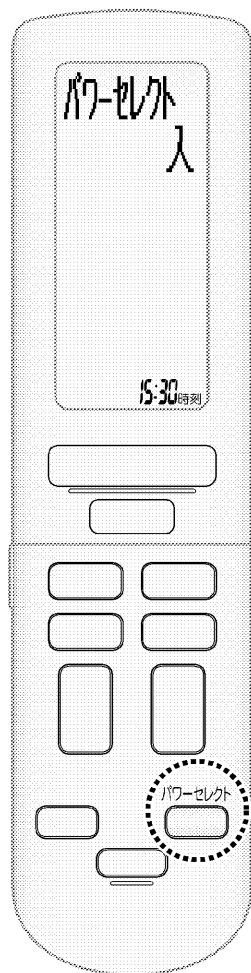

パワーセレクト 初期設定「切」

運転時の電流を制限して(※)、電力消費を抑える機能です。

※冷房・除湿・除湿冷房運転時は運転電流の約85%以内、暖房・加湿暖房運転時は最大電流の約85%以内
各機種の運転電流値 ▶54ページ

パワーセレクト



を押す。

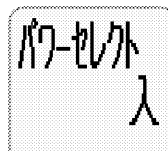

- 「入」に設定すると「ピー、ピー」と音が鳴ります。
- 表示ランプが暗くなります。

取り消したいとき

パワーセレクト



をもう一度押す。

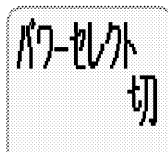

- 「切」に設定すると「ピピー」と音が鳴ります。
- 表示ランプの明るさがもとに戻ります。

お知らせ

- 電流を制限するため、設定した風量よりも弱くなる場合があります。
- 能力に制限をかけるため、冷えない、暖まらない場合があります。
- 能力を必要としない運転時には、電力消費が変わらない場合があります。
- パワーセレクト「入」のときにリモコンの信号を受信すると、運転ランプとタイマーランプが点滅します。
(表示明るさが「切」の場合は点滅しません。▶34ページ)
- 表示明るさが「暗」「切」の場合は、運転ランプの明るさは変わりません。▶34ページ

はじめに

基本の使いかた

便利な機能

お手入れ

困ったとき



寒い朝に使うと便利な暖房

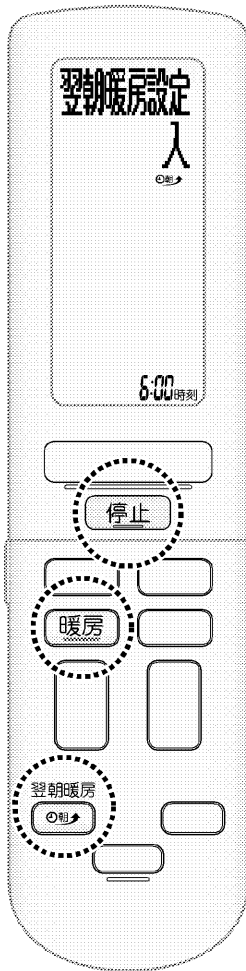

翌朝暖房

朝の暖房運転時に、すばやく温風を出し、室内ユニット周辺に暖かい空間(ぬくもりゾーン)を作ります。ストーブにあたる感覚で体を暖めます。

朝6:00に翌朝暖房を使用するとき

1 翌朝暖房時刻を確認する。▶32、33ページ



2 翌朝暖房 を押す。

- 翌朝暖房が設定されます。
- 翌朝暖房ランプが点灯します。(橙色)



3 翌朝暖房ランプが赤色になっていることを確認する。

- 設定した翌朝暖房時刻の前後30分間、点灯します。

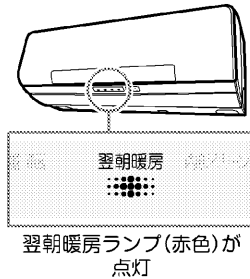

4 暖房 を押す。

- 翌朝暖房運転を30分間行います。
- 運転ランプが点灯します。(緑色)



取り消したいとき

翌朝暖房

をもう一度押す。

- 通常の暖房運転に戻ります。
- 暖房ボタンを押しても通常の暖房運転に戻ります。



停止したいとき

を押す。

<翌朝暖房の使いかたイメージ>

朝の6時に翌朝暖房を使用する場合

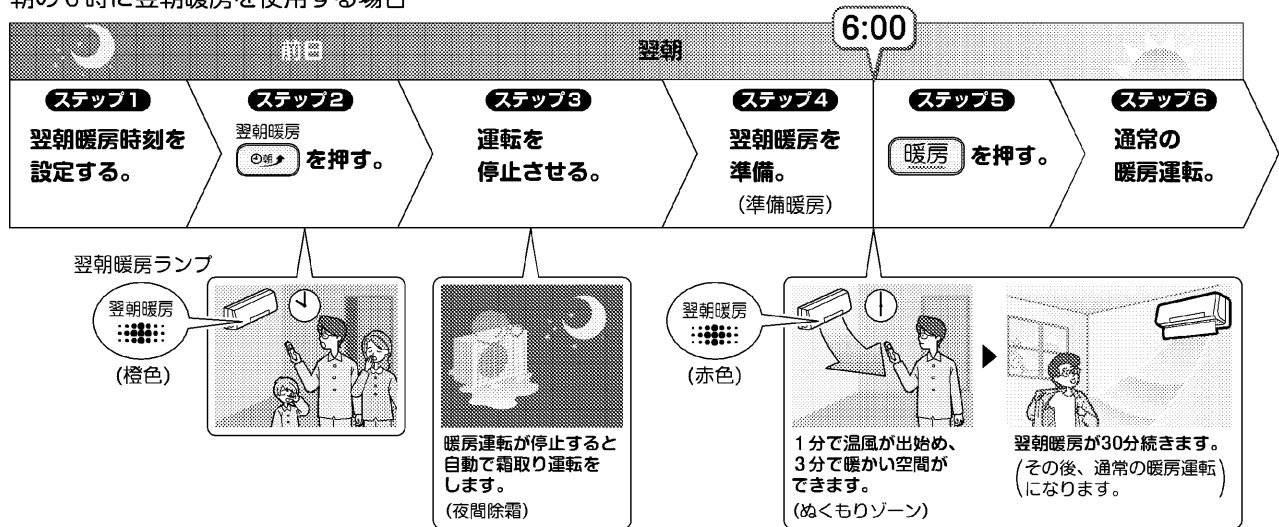

ぬくもりゾーンについて

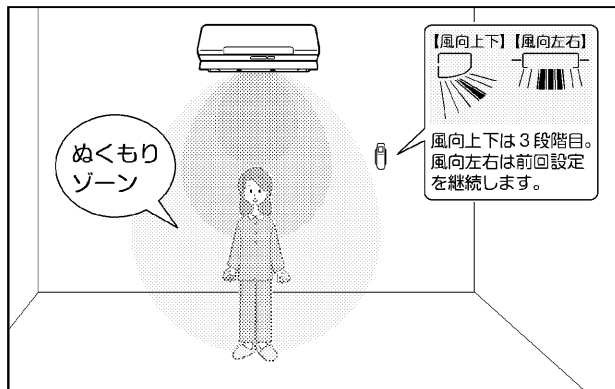

通常より高い温風を弱い風量で出すことで、室内ユニットの周辺にぬくもりゾーンを作ります。ストーブにあたる感覚で着替えに便利な運転です。取付け壁から約1.5mまでを目安にご使用ください。

お知らせ

- すばやく温風を届けるために、設定した時刻の前後30分間、準備暖房運転を行います。その際、電力を消費します。
- 準備暖房運転中は、フラップが開きファンが回転します。また、温風が出ることがあります。
- 長期間外出などで使用しない場合は、翌朝暖房を取り消してください。
- 翌朝暖房ランプが赤色となった直後や保護制御が働いたときに翌朝暖房運転を行うと、温風が出るのが遅くなる場合があります。
- 室内温度20℃以上、屋外温度16℃以上のときは、準備暖房運転はしません。この場合も翌朝暖房ランプは赤色となります。
- 翌朝暖房運転中は加湿は行いません。
- 翌朝暖房設定時は暖房運転停止後に、室外ユニットの霜取り運転を行います。(夜間除霜)霜取り運転をさせない場合はメニューの「翌朝暖房設定」で設定してください。▶33ページ

はじめに

基本の使いかた

便利な機能

お手入れ

困ったとき



お部屋やエアコンの状況を知る

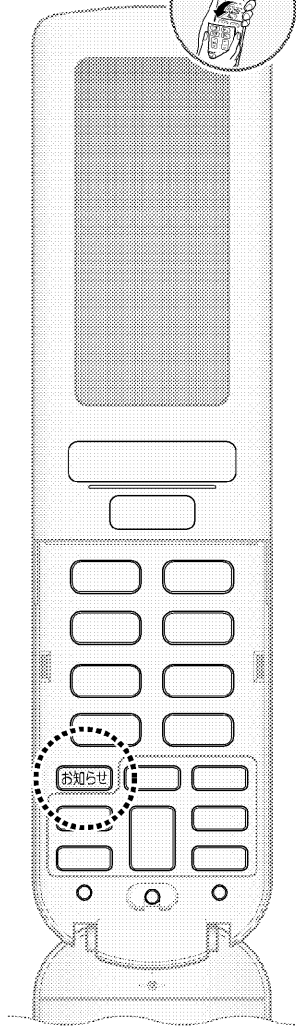

お知らせ

温度・湿度などの情報を表示します。
表示する室内・屋外温度、室内の湿度は室内・室外ユニット付近のもので、目安としてご使用ください。

リモコンを本体に向けて **お知らせ** を押す。

- 約2秒間リモコンを本体に向けておいてください。
室内ユニットから信号を受信します。

表示例

快適エコ自動、除湿冷房運転中、電力表示方法「電気代」で
お部屋の温度30℃、湿度70%のとき

- **お知らせ** を押すごとに表示を切り換えることができます。



エコ運転ポイント
▶55ページ
(0ポイントのときは表示されません。)

リモコン表示	内 容	リモコン表示	内 容	リモコン表示	内 容
	タイマーランプが点滅しているときに押すと表示します。		夜間除霜運転中に押すと表示します。		加湿運転中に押すと表示します。
	内部クリーン・おそうじランプが点滅しているときに押すと表示します。		準備暖房運転中に押すと表示します。		フィルター掃除運転中に押すと表示します。
					内部クリーン運転中に押すと表示します。

お得な運転をお知らせする機能について

ナビ表示を「入」に設定していて、冷房・除湿冷房・暖房・加湿暖房運転中に、お得な運転があることをお知らせします。▶34ページ

- **お知らせ** を押したとき(他の情報の間でお知らせします)

表示例



今と同じくらい快適で、今よりお得な運転をお知らせします。

1日に節約できる金額の目安をお知らせします。

- **快適エコ自動** を押すと、快適エコ自動運転に切り換わります。
- **お知らせ** を押すとお知らせの続きを表示します。

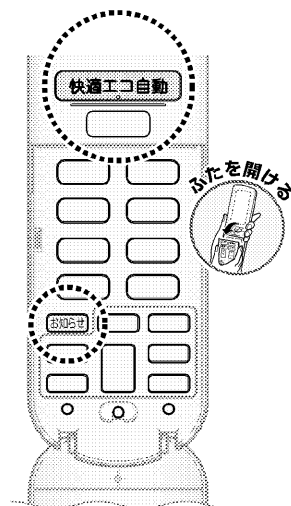

お知らせについて

- 現在の気流設定と温度設定からお得な運転を選びます。
冷房・除湿冷房の場合は、フラップが上向きするとき、暖房時には人に風が当たる位置のときに案内表示します。
- 室内・屋外温度、および室内の湿度は、室内・室外ユニットに搭載したセンサーで検知した温度・湿度から室内・室外ユニット近辺の温度・湿度を推測して表示しています。
- リモコンの設定内容と本体の運転内容が異なる状態で **お知らせ** を操作すると、リモコンの設定が本体側に反映されるため、リモコンの設定内容に合わせて本体側の動作が変化します。故障ではありません。
- 停止中など、屋外温度を検知できないときに **お知らせ** を押すと、屋外温度が[-]表示されます。もう一度 **お知らせ** を押しください。
- 表示できる室内・屋外温度の表示は-9℃~39℃です。
- 節約できる金額は、JIS C9612の条件で、集合住宅(鉄筋)洋室、南向き中間階、換気回数0.5回/hの冷暖房負荷を想定して、変更できる設定温度から算出しています。実際の電気代とは異なる場合がありますので、目安としてご使用ください。

加湿運転中表示について

- 加湿をしている際に表示されます。加湿ユニットが動作していても、換気運転中など加湿していないときは表示されません。
- 屋外温度が高い場合など、加湿できないときは表示されません。

お部屋を快適に保つ

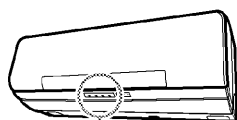
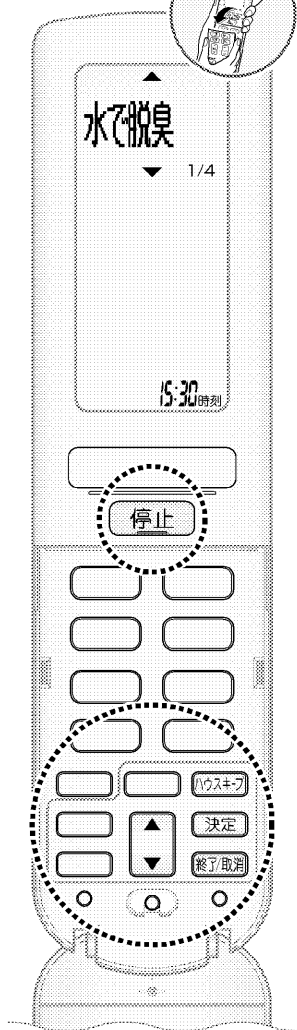

タイマー
(点滅)ストリーマおそうじ

運転

タイマーランプ(橙色)と
運転ランプ(緑色)が
点灯



お部屋に人がいないときにご使用ください。
室内温度や湿度がお好みに合わないときがあります。

ハウスキープ

1 **ハウスキープ** を押す。

2 **上下** で項目を選んで **決定** を押す。



3 **上下** を押して運転する時間を選ぶ。
(カビショックを除く)

4 **決定** を押す。

● 運転を開始します。

取り消したいとき

停止 または **終了/取消** を押す。

お知らせ

- 設定時間は記憶されません。
- ハウスキープを設定すると、快眠タイマー、切タイマー、時刻切タイマーは解除されます。
- ハウスキープ中に時刻入タイマーで設定した時刻になると、ハウスキープ運転は中止し、通常の運転に切り換わります。
- 風量は自動になります。

設定した時間を経過すると自動的に停止します。



はじめに

基本の使いかた

便利な機能

お手入れ

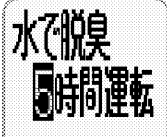
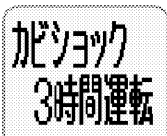
困ったとき

メニュー項目	説明	設定
水で脱臭	お部屋の壁やカーテンに付着したニオイを脱臭します。	● 範囲は5～8時間です。 
カビショック	梅雨時や冬場など、お部屋の湿度を急激に下げてカビの発生を抑えます。	● 3時間運転を行います。 
へや干し	室内干しの洗濯物を乾かします。	● 範囲は1～9時間です。 
けつろ防止	暖房シーズンに窓や壁の結露を抑えます。	● 範囲は1～3時間です。 

水で脱臭について

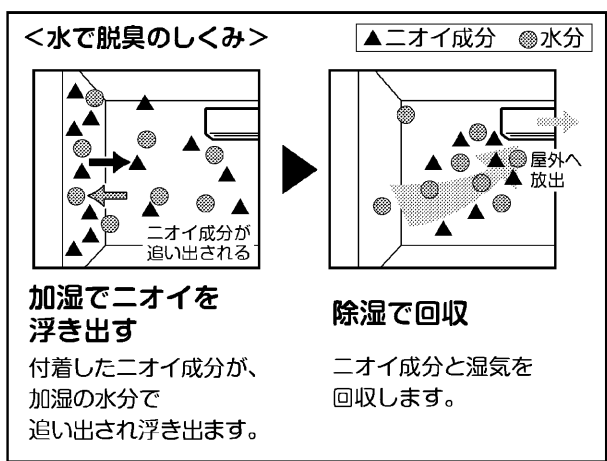

- 室内温度に応じて、自動的に冷房・加湿・加湿暖房を選びます。最後に除湿運転を行います。
- 一時的に付着した水溶性のニオイを軽減する機能であり、すべてのニオイを除去するものではありません。
- 屋外温度、湿度によっては高湿度状態とならないことがあり、ニオイを十分に軽減できない場合があります。

カビショックについて

- 屋外温度に応じて、自動的に除湿・暖房を選びます。
- 冬場は、暖房運転にて室内温度を上昇させ、湿度を下げます。(お部屋の湿気を取る運転ではありません。室内温度は最大30℃まで上昇します。室内温度が高いときは、湿度が十分に下がらない場合があります。)

へや干しについて

- 室内・屋外温度に応じて、自動的に冷房・除湿・暖房を選びます。
- へや干し運転中は洗濯物を乾かすのに適した温度になります。
- 洗濯物の量や衣服の生地によって、また、室内・屋外の温度・湿度によっては十分に乾かないことがあります。その場合はへや干し運転時間を延長してください。
- 冬にへや干し運転を行うと窓や壁に結露することがあります。

室内ユニットの吸入口、吹出口に洗濯物をかけないでください。能力低下や故障の原因になることがあります。

けつろ防止について

- けつろ防止運転中は冷房により室内温度が低下します。
- 結露するのを抑える機能です。すでに結露したものを除去する効果はありません。
- 室内・屋外温度が1℃以下では、けつろ防止運転は行いません。



エアコン内部のカビやニオイを抑える

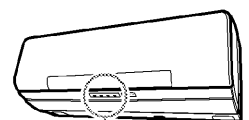
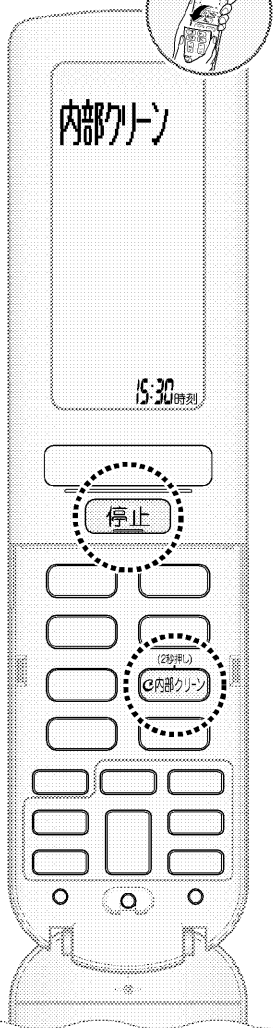

内部クリーン・おそうじランプ
(緑色)が点灯



お部屋に人がいないときにご使用ください。
室内温度や湿度がお好みに合わないときがあります。

内部クリーン

リモコン操作でエアコン内部を乾燥させる運転を行い、カビやニオイを発生しにくくします。

停止中に  を約2秒間押す。

- リモコン表示部に内部クリーンが表示され、しばらくすると通常表示に戻ります。
- 約100分間運転を行います。



自動内部クリーン 初期設定「切」

「入」に設定すると、運転停止時に毎回自動でエアコン内部を乾燥させる運転を行い、カビやニオイを発生しにくくします。

運転中に  を約2秒間押す。

- 自動内部クリーンマークが表示されます。
- 冷房・除湿・除湿冷房運転停止後、約100分間自動で内部クリーン運転を行います。
- 設定を取り消すときはもう一度  を約2秒間押す。
 - ・ 自動内部クリーンマークが消灯します。



自動内部クリーンマーク

途中で停止したいとき

 を押す。

- 内部クリーン・おそうじランプが消灯します。

内部クリーン運転について

- 冷房運転を行って熱交換器を湿らせた後、送風運転と暖房運転で乾燥させます。
- ストリーマ放電を行いながらエアコン内部を乾燥させるので、エアコン内部のカビやニオイの発生を抑えます。付着したホコリやカビを取り除く機能ではありません。
- 屋外温度が24℃以上または室内温度が高くなったときは、暖房運転を行いません。
- 内部クリーン運転中は、ストリーマ放電も行います。

自動内部クリーンについて

- 「入」設定後、内部クリーン・おそうじランプは下記のようになります。

	内部クリーン・おそうじランプ
エアコン運転中	点灯
エアコン停止中	消灯
内部クリーン運転中	点灯

- 快適エコ自動運転停止後も、運転モードが冷房・除湿・除湿冷房のときは、自動内部クリーン運転を行います。
- タイマーで停止したときは、自動内部クリーン運転は行いません。



フィルターを掃除する

ふたを開ける

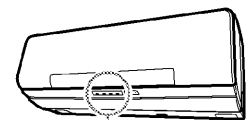
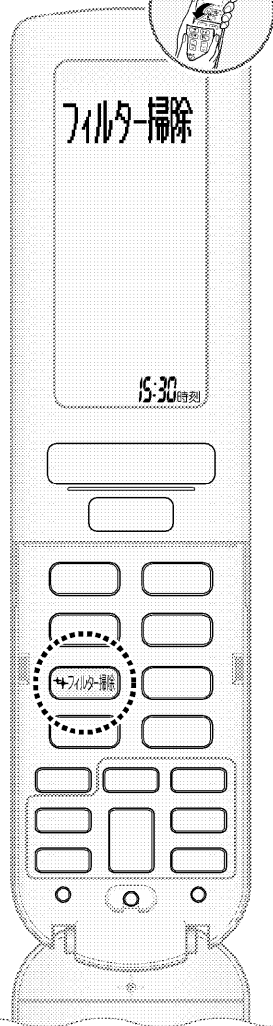

内部クリーン・おそうじランプ

内部クリーン・おそうじランプ (緑色) が点灯

フィルター掃除

汚れが気になるときリモコン操作でエアフィルターのお掃除ができます。

停止中に **フィルター** を押す。

- リモコン表示部にフィルター掃除が表示され、しばらくすると通常表示に戻ります。
- フィルター掃除運転を行います。

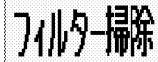

フィルター自動掃除 初期設定「入」

エアフィルターのお掃除をエアコンが自動で行います。

運転中に **フィルター** を押す。

- フィルター自動掃除マークが表示されます。
- 運転時間に応じて(約1日に1度)フィルター掃除運転を行います。
- 設定を取り消すときはもう一度 **フィルター** を押す。
 - ・ フィルター自動掃除マークが消灯します。



フィルター自動掃除マーク

フィルター掃除運転について

- エアフィルターのゴミをダストボックスに集め取る運転です。
- フィルター掃除運転時間は、最長約8分です。
- 内部クリーン・おそうじランプが点滅しているときは、フィルター掃除運転できません。ダストボックスをお手入れしておそうじサインをリセットしてください。▶40, 41ページ
- エアフィルターに油汚れやタバコのヤニが付着する環境では、フィルター掃除運転では汚れを取りきれない場合があります。
- エアフィルターは、取り外してお手入れもできます。▶37ページ
- 室内温度が10°C以下のときは、エアフィルターを保護するためフィルター掃除運転を行いません。
- 加湿・加湿暖房・換気運転停止後のフィルター掃除運転は製品保護のため運転時間が長くなる場合があります。

フィルター自動掃除について

- 積算で約1日運転した後に運転を停止すると、フィルター掃除運転を行います。
- 24時間以上運転を続けると、運転を中断してフィルター掃除運転を行います。終了後、運転を再開します。(24時間換気運転も含まれます。▶35ページ)

お知らせ

- フィルター自動掃除を「切」にしている場合、フィルター掃除運転を毎日行わないとフィルターのゴミが取りきれない場合があります。
- フィルター掃除運転中に冷房運転などを開始すると、内部クリーン・おそうじランプが消灯し、運転ランプが点灯しますが、フィルター掃除運転が終了するまで、運転を開始しません。

		内部クリーン・おそうじランプ	
エアコン運転中	フィルター自動掃除 「入」	消灯 ^{※1 ※2}	
	フィルター自動掃除 「切」	消灯 ^{※2}	
エアコン停止中	フィルター自動掃除 運転中	点灯	
	フィルター掃除 運転中	点灯	
	フィルター掃除 停止中	消灯	

※1…24時間以上運転を続けてフィルター自動掃除に切り換わったとき、内部クリーン・おそうじランプは点灯します。

※2…自動内部クリーン設定が「入」の場合は点灯します。

はじめに

基本の使いかた

便利な機能

お手入れ

困ったとき

ご購入時の設定を変更する

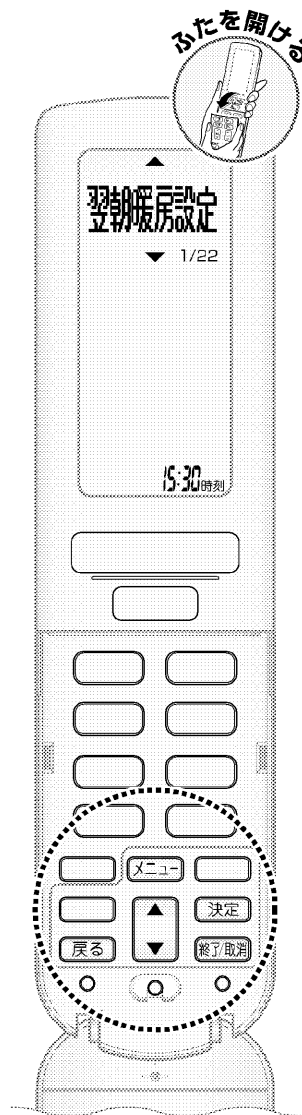

- 一つ前の画面に戻りたいとき
 を押す。
- メニュー操作を終了したいとき
 を押す。

メニュー設定

お部屋の環境やお好みに合わせてご購入時の設定を変更することができます。

1 を押す。

2 で項目を選んで を押す。

No.	メニュー項目	ページ
1	翌朝暖房設定	33ページ
2	翌朝暖房時刻	
3	留守エコ	
4	自動復帰設定	
5	自動運転風向	
6	加湿吹出風量	
7	換気設定	
8	おはよう予約	
9	除湿自動切換	
10	ドライキープ	34ページ
11	部屋形状	
12	左右吹き	
13	ナビ表示	
14	電力積算リセット	
15	電力表示方法	
16	電気代単価	
17	表示明るさ	
18	音量	
19	コントラスト	35ページ
20	24時間換気	
21	アドレス設定	
22	チャイルドロック	

3 で設定内容を選んで を押す。

- 24時間換気、アドレス設定、チャイルドロックを設定する場合は、約2秒間押してください。
- 「設定完了」と表示した後、メニュー画面に戻ります。(アドレス設定、チャイルドロックは除く)
- メニュー画面は、約1分間操作しない場合にはもとの画面に戻ります。

No.	メニュー項目	機能内容	設定項目	設定
1	翌朝暖房設定	翌朝暖房を「入」に設定している場合、運転停止時に霜取り運転を行う設定をします。	夜間除霜	入* 霜取り運転が必要と判断した場合は、運転停止時に室外ユニットの霜取り運転を行います。 切 翌朝暖房を設定したとき、運転停止時に霜取り運転を行いません。
2	翌朝暖房時刻	翌朝暖房運転を使用する時刻を設定します。		時刻を設定します。設定した時刻の前後30分間、準備暖房運転します。 【初期設定…6:00】10分単位で設定できます。
3	留守エコ	お部屋に人がいないことを判断すると、設定温度を2℃緩めます。また、自動で運転を弱めたり、運転を停止にする機能の入れなどを設定します。 ● 運転停止3分前に運転ランプが点滅し風量を弱めます。その後運転を停止します。 ● 運転を自動で停止させる機能のため、小さなお子様やご病気の方がお部屋にいる場合は、留守エコ「切」でご使用いただくことをおすすめします。(人の動きが少ないと、人がいないと判断し、エアコンを停止することがあります。) また、リモコン表示と一致しない場合があります。運転を自動で停止した場合は、リモコンは停止表示にはなりません。 ● 運転中、リモコンに  が表示されます。	1時間	運転停止に切り換わる時間を1時間後または3時間後に設定します。 ● 下記の運転中は、機能は働きません。 ハウスキープ、内部クリーン、24時間換気、翌朝暖房、おそうじ運転
			3時間	
			切*	留守エコ設定を行いません。
4	自動復帰設定	快適エコ自動運転中に、運転モードや設定温度を変更しても、一定時間が経過すると自動的に快適エコ自動運転へ戻ります。 ● 快眠タイマーは、起床時刻後に設定した時間を経過すると自動復帰します。 ● 快適エコ自動運転中に、設定温度を変更したとき(冷房、除湿冷房時は適温より下げる、暖房、加湿暖房時は適温より上げる)は、設定した時間が経過すると設定温度は適温・風量・風向上下は「自動」に戻ります。▶11ページ リモコンの設定表示は戻りません。 ● リモコン操作を行うと、操作をした時点から設定した時間を経過するまで、自動復帰しません。	30分	快適エコ自動運転へ戻る一定時間を、1時間または30分に設定できます。 ● 下記の運転中は、自動復帰しません。 ストリーマ空気清浄、ハウスキープ
			1時間	
			切*	快適エコ自動運転に戻りません。
5	自動運転風向	快適エコ自動運転時の上下の気流を設定します。前回の風向設定を継続したい場合は、「風向手動」に変更してください。	風向自動*	快適エコ自動運転時に、風向上下は自動になります。
			風向手動	快適エコ自動運転時に、風向上下は前回設定を継続します。
6	加湿吹出風量	加湿、加湿暖房運転時の加湿風量を設定します。多く加湿したいときは「強」を、加湿の運転音が気になるときは「弱」を設定してください。	自動*	加湿風量「自動」を設定します。
			強	加湿風量「強め」を設定します。
			弱	加湿風量「弱め」を設定します。
7	換気設定	冷房、暖房などの運転中に換気運転を連動させる設定をします。屋外の新鮮な空気を取り入れて、お部屋の空気をキレイにします。 ● 屋外の音が響いたり、二オイを吸い込んだりすることがあります。また、運転音はやや大きくなります。 ● 屋外温度・湿度により運転音が変わる場合があります。 ● 運転中、リモコンに  が表示されます。	自動	換気風量「自動」を設定します。
			強	換気風量「強め」を設定します。
			切*	換気の連動は行いません。
8	おはよう予約	時刻入タイマーを予約すると、その時刻にリモコンの設定温度になるように、最長1時間前から運転を始めます。	入*	おはよう予約を行います。
			切	時刻入タイマーの時刻に運転開始します。
9	除湿自動切換	湿度が高いときは除湿運転に、また室内温度が高いときは除湿冷房運転に自動的に切り換え、お部屋の快適な温度・湿度を保ちます。 ● 冬場は換気を使って湿度を下げます。	入*	除湿自動切換を行います。
			切	除湿自動切換を行いません。

※初期設定です。

留守エコ運転について

<比較条件(消費電力量は能力により異なります。)>

S40NTRXSにおいて、通常運転(暖房25℃設定・冷房26℃設定)時に留守エコを設定した場合と留守エコを設定しなかった場合の1回の消費電力量を比較。

<環境条件>暖房(屋外温度2℃)、冷房(屋外温度35℃)、当社環境試験室14室。

暖房	25℃設定749Wh、23℃設定470Wh
冷房	26℃設定159Wh、28℃設定118Wh



ご購入時の設定を変更する

No.	メニュー項目	機能内容	設定項目	設定
10	ドライキープ	室内温度・湿度が設定温度・湿度より低くなったとき、室内ユニットのファンを停止して、お部屋を快適な湿度に保ちます。 ●除湿・除湿冷房・冷房運転時に動作します。	入	ドライキープを行います。
			切*	ドライキープを行いません。
11	部屋形状	お部屋の形状と室内ユニットの据付位置の関係をリモコンに設定することで適切な風向制御を行います。空調したいお部屋の形状に合わせて、縦長、横長を設定してください。 ●右すみ、左すみの設定を正しく行わないと、気流設定によっては、適切な風向制御ができなくなる場合があります。 また、室内の湿度が高い場合に、吹出口から水滴が落ちる場合があります。 ●据付位置の設定内容によって風エリアおよび風向左右設定時の風向範囲(風向左右)で選択できる風向)が変わります。 ■設定の目安 	縦長中央*	<input type="checkbox"/> 風向左右が左右均等になります。
			縦長右すみ	<input type="checkbox"/> 風向左右が左寄りになります。
			縦長左すみ	<input type="checkbox"/> 風向左右が右寄りになります。
			横長中央	<input type="checkbox"/> 風向左右が左右均等になります。
			横長右すみ	<input type="checkbox"/> 風向左右が左寄りになります。
			横長左すみ	<input type="checkbox"/> 風向左右が右寄りになります。
12	左右吹き	左右の風向範囲を制限する設定をします。 ●左右吹きの設定内容によって、風エリアおよび風向左右設定時の風向範囲(風向左右)で選択できる風向)が変わります。	入*	風向左右の範囲を制限しません。
			切	風向左右の範囲を制限します。
13	ナビ表示	お得な運転への案内表示を設定します。 ●ナビ表示の確認は お知らせ を押してください。▶27ページ	入	ナビ表示を表示します。
			切*	ナビ表示を表示しません。
14	電力積算リセット	電力積算をリセットします。 ●消費電力量の確認は お知らせ を押してください。 ●CO ₂ 排出量、電気代表示のときもリセットします。	電力積算をリセットします	カウントしている消費電力積算値を0 kWhにリセットします。
15	電力表示方法	消費電力の表示方法を設定します。 ●消費電力量は9999kWhまで積算表示します。9999kWhを超えると0 kWh表示になります。また使用日数も999日を超えると0日表示になります。(日数は本体の電源が入っている期間の積算)目安としてご使用ください。電気代、CO ₂ 排出量は、消費電力量から算出されます。 消費電力量は0.1kWh単位(50kWhまで。以降は1kWh単位)、電気代は1円単位(500円まで。以降は10円単位)、CO ₂ は0.1kg単位(25kgまで。以降は0.5kg単位)表示します。	電気代*	電気代は、消費電力と設定された電気代単価をもとに算出して表示します。
			CO ₂	CO ₂ 排出量は、0.561kg/kWh(環境省平成20年度の電気事業者別実排出係数・調整後排出係数)より算出して表示します。
			消費電力	使用した電力を表示します。
16	電気代単価	1 kWhあたりの単価を設定します。  を押すごとに1円ずつ変わります。	1円~50円	●1~50円/kWhの範囲で設定できます。 ●初期設定は「22円/kWh」です。
17	表示明るさ	本体表示部のランプの明るさを切り換えます。	明*	通常の明るさです。
			暗	暗めの明るさです。
			切	消灯します。
18	音量	受信音の音量を設定します。	大	大きめの音量です。
			小*	通常の音量です。
			切	無音になります。

※初期設定です。

ドライキープについて

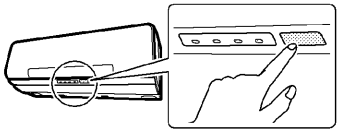
- 「入」設定で、除湿・除湿冷房・冷房運転時に室内温度・湿度が、設定温度・湿度より低くなると室外ユニットが停止します。室外ユニットが停止している間は、室内ユニットのファンを停止して、お部屋を快適な湿度に保つ機能です。
- 「入」設定で、除湿・除湿冷房・冷房運転を開始すると、風量設定が「自動」以外の場合でも、室内ユニットにこもったニオイが出るのを抑える機能が働き、約40秒間、風が出ません。
- 室外ユニットが動き出す前に、設定温度よりも室内温度が上昇する場合があります。

No.	メニュー項目	機能内容	設定項目	設定
19	コントラスト	リモコン表示部の濃淡を設定します。	1～5	<ul style="list-style-type: none"> ● 1～5から選べます。初期設定は「3」です。 ● 数字が大きくなるほど表示は濃くなります。
20	24時間換気	換気設備として使用できます。リモコン操作などで運転を停止していても換気運転を行います。	決定2秒押しで送信 入	24時間換気運転します。
			決定2秒押しで送信 切*	24時間換気運転を停止します。
21	アドレス設定	同じお部屋に室内ユニットを2台設置する場合、1つのリモコンで2台動作させたくないときに設定します。一方のリモコンと室内ユニットを「2」に設定すると、切り換えた室内ユニットとリモコン間だけ送受信します。	決定2秒押しで送信 1*	初期設定はどちらも「1」です。 【設定方法】アドレス「2」に設定する場合 1. 「2」を選択する。 2. 決定 を2秒押しして送信する。 運転ランプ(緑色)が約1分間点滅します。(異常の点滅ではありません。) 3. 運転ランプの点滅中に室内ユニットの運転/停止ボタンを押す。
			決定2秒押しで送信 2	 運転ランプの点滅中に設定できなかった場合は、もう一度はじめから設定してください。
22	チャイルドロック	お様が誤ってリモコンを操作するのを防ぎます。  が表示され メニュー 以外のボタン操作はできません。	決定2秒押しで設定	決定 を約2秒間押しするとチャイルドロックします。
			決定2秒押しで解除	決定 を約2秒間押しするとチャイルドロックを解除します。

※初期設定です。

24時間換気運転について

- このエアコンは、建物側の適切な排気口などとの組合せで、建築基準法に定められた第二種機械換気設備として2.2kWは10畳まで、2.5～3.6kWは12畳まで、4.0～7.1kWは16畳までのお部屋で使用できます。(天井高さ2.4m) 第二種機械換気設備として使用する場合は、24時間換気運転の設定が必要です。
- **建築基準法に定められた第二種機械換気設備としてご使用の場合は、24時間換気運転を止めないでください。** 長時間停止した場合、屋内空気循環が悪化し、法律で定める基準を満たさない場合があります。
- フィルター自動掃除が「入」のとき、24時間以上通常のエアコン運転を停止していると、24時間換気運転を中断してフィルター掃除運転(最長約8分)を行います。終了後、24時間換気運転に復帰します。▶**31ページ**
- 24時間換気運転は、電源プラグをコンセントに差し込む、またはブレーカーを入れると自動的に運転します。(運転ランプは消灯したままです。リモコン表示もしません。)
- 24時間換気運転を単独で運転している場合は、ストリーマ放電を行いません。

冷房室温補正

室内ユニットから天井・壁までのすき間が狭いときは、「低1」に設定します。(初期設定:「標準」)

1. **メニュー** を約5秒間押し。
2. 冷房室温補正を選択し、**決定** を押し。
3. 「低1」を選択し、**決定** を押し。

- 初期設定は「標準」です。「低2」と「高」は使用しないでください。
- 設定をもとに戻す時は手順3で「標準」を選択します。
- 「冷房室温補正」以外のメニューは使用しないでください。エアコンが正常に動作しなくなることがあります。

■以下のすき間のときは、「低1」設定にしてください。

天井すき間	10cm以下	天井すき間	10cm以下
壁すき間	10cm以下	壁すき間	20cm以下

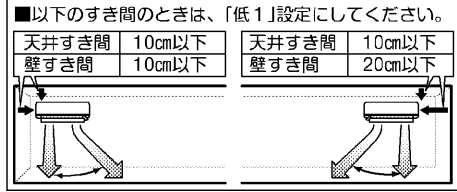



お手入れのしかた

⚠ 注意

お手入れの前には必ず運転を停止し、電源プラグを抜くかブレーカーを切ってください。

光触媒集塵・脱臭フィルター

(左右2カ所) (フィルター：黒色)
枠：灰色

▶38ページ

給気フィルター(灰色)

▶39ページ

ストリーマフィルター(黒色)

▶38, 39ページ

ストリーマユニット ▶38, 39ページ

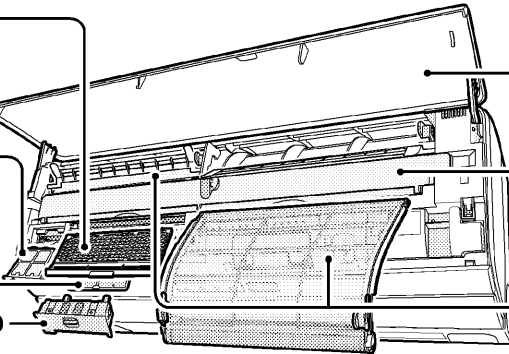

前面パネル

ダストボックス/
ダストブラシ

▶40, 41ページ

エアフィルター(白色)
(左右2カ所) ▶37ページ

前面パネル

汚れが気になるときに **ふきとり** または **水洗い**

- 水または液体中性洗剤を含ませたやわらかい布で軽くふく。
- 水洗いをした場合は、水気をよくふき取り、日陰でよく乾かす。

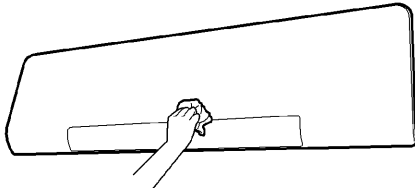

前面パネルの裏側と人感センサーのレンズ部も汚れをふき取ってください。

室内ユニット／人感センサー／リモコン

汚れが気になるときに **ふきとり**

- やわらかい布でからぶきする。

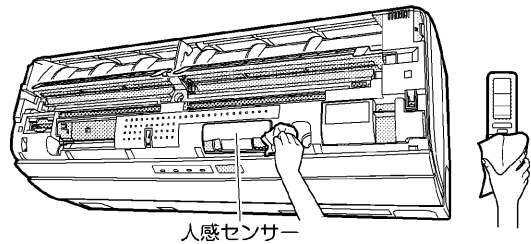

人感センサー

前面パネルの取外し

⚠ 注意

- 前面パネル脱着の際は、丈夫で安定している台を使用し、足元に十分注意してください。
- 前面パネルが落ちないようにしっかりと手で支えて操作してください。

- 1 前面パネルの両側に指をかけて、パネルが止まる位置まで開ける。

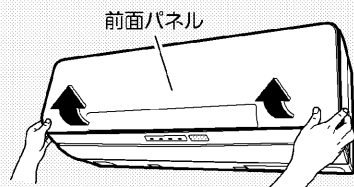

- 2 前面パネルを取り外す。

- 左側の回転軸を外側へ押しながら前面パネルを押し上げて外す。(右側も同様に外す。)
- 左右の回転軸を外した後、前面パネルを手前に引いて取り外す。

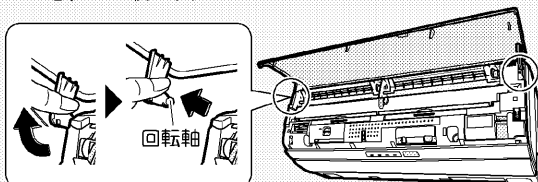

前面パネルの取付け

- 1 前面パネルの左右の回転軸を室内ユニットの軸穴に合わせて取り付ける。

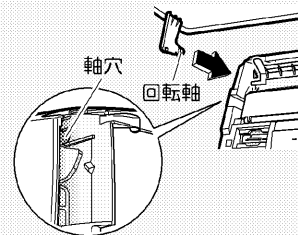

- 2 前面パネルをゆっくり閉じ、両端を押しした後、中央を押し。

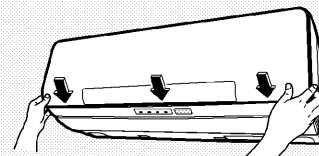

⚠ 注意

前面パネルが、確実に取り付けられていることを確認してください。

前面パネル／室内ユニット／人感センサー／リモコン／エアフィルター

⚠ 注意

- 室内ユニットの金属部に手を触れないでください。(けがの原因)
- 40℃以上のお湯、ベンジン、ガソリン、シンナーなどの揮発性のもの、みがき粉、タワシなどのかたいものは使わないでください。

エアフィルター(白色)

お手入れ
不要

フィルター自動掃除

フィルター自動掃除「入」でご使用いただく場合は、基本的にお手入れ不要です。エアフィルターに油汚れやタバコのヤニが付着している、フィルター自動掃除「切」にしている場合など、汚れが気になるときお手入れしてください。

汚れが気になるときに **掃除機** または **水洗い**

- 掃除機でホコリを吸い取り、汚れがひどいときは、液体中性洗剤を溶かしたぬるま湯で洗う。

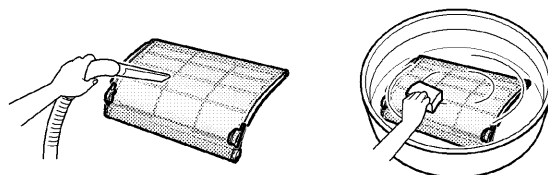

- 水洗い後は、軽く水切りをし、たるみやシワをのばしてから日陰でよく乾かしてください。
- お手入れ後は、エアフィルターが正しく動作することを確認するため、フィルター掃除運転を行ってください。

▶31ページ

お願い

- フィルターはやわらかいスポンジでやさしくこすり洗いしてください。
- 水切りの際はフィルターをしぼらないでください。
- エアフィルターは分解してお手入れしないでください。

エアフィルターの取外し

1 前面パネルを開け、フィルター押さえ枠(黄色)を引き下げる。

- フィルター押さえ枠(黄色)に指をかけて、下方向へ引き下げる。
- フィルター押さえ枠(黄色)のツマミは左右各2カ所にあります。

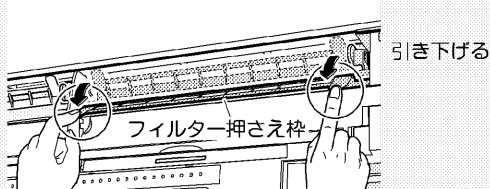

2 エアフィルターを引き出す。

- 左右のつまみ(青色)を持ち、少し手前に持ち上げる。
- そのまま下方向へ引き出す。

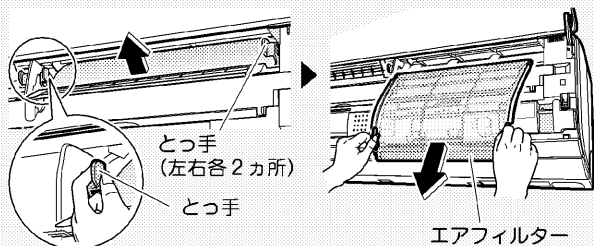

エアフィルターの取付け

1 エアフィルターを取り付ける。

- 左右のつまみ(青色)を持って差し込む。
- エアフィルターがフィルター押さえ枠に引っかからないよう注意して取り付けてください。

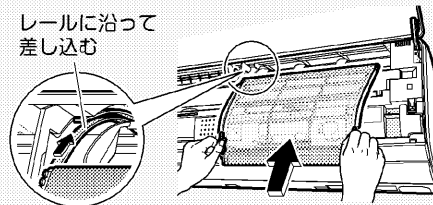

2 フィルター押さえ枠(黄色)を押し上げる。

- フィルター押さえ枠(黄色)は「カチッ」と音がするまで押し込む。確実にロックされていないと前面パネルを閉じる際に前面パネルが破損するおそれがあります。また、フィルター掃除運転が正常に行えません。

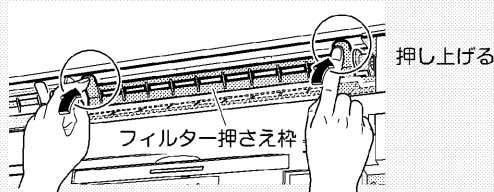

はじめに

基本の使いかた

便利な機能

お手入れ

困ったとき

お手入れのしかた

タイマーランプが
点滅したら

ストリーマユニット/ストリーマフィルター(黒色)

■ タイマーランプが点滅したら、またはシーズンに1度

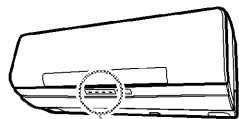

タイマーランプ(橙色)が
点滅し続ける

ストリーマおそうじ サインについて

1800時間以上運転するとタイマーランプが点滅してお知らせします。ストリーマおそうじサイン点滅中はストリーマ放電できません。

ストリーマユニット

つけおき ふきとり

ゴム手袋
使用

- ①ぬるま湯または水につけおきする。(約1時間)
- ②綿棒またはやわらかい布で汚れを落とす。(ゴム手袋使用)
- ③流水ですすぎ、水気を切る。
- ④風通しのよい日陰で乾燥する。(約1日)

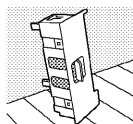
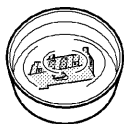

- 針にゴミが付着している場合は、綿棒などのやわらかいものに水や液体中性洗剤をしみ込ませて軽くふき取ってください。
- 綿棒またはやわらかい布で、金属部の汚れを落としてください。
- 針が変形すると脱臭能力が低下します。

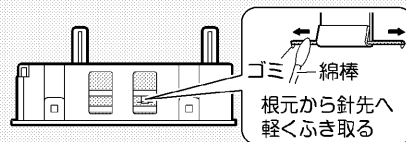

ストリーマフィルター(黒色)

掃除機 または 水洗い

- 掃除機でホコリを吸い取り、汚れがひどいときは、液体中性洗剤を溶かしたぬるま湯で洗う。

ストリーマユニット/ストリーマフィルターの取外し

1 ストリーマユニットのツマミを持ち、手前へ引き出す。

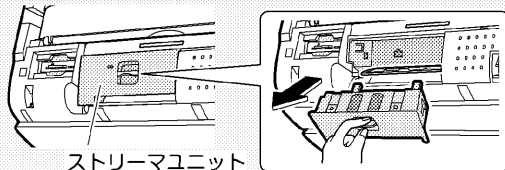

2 ストリーマフィルターを引き出す。

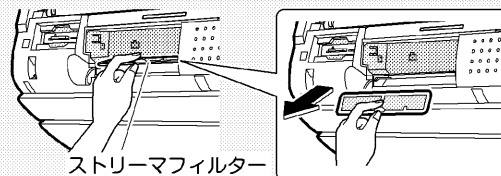

光触媒集塵・脱臭フィルター(黒色)

お手入れ
不要

汚れが気になるときに **掃除機**

- 掃除機でホコリを吸い取る。
水洗いすると使えなくなります。

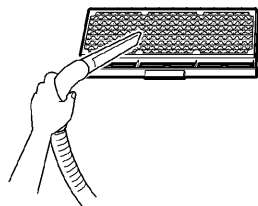

光触媒集塵・脱臭フィルターの取外し・取付け

- ツマミを持ち、手前へ引き出す。

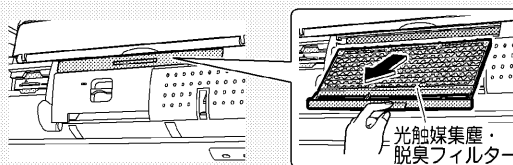

- お手入れ後、「カチッ」と音がするまで押し込む。

ストリーマユニット／ストリーマフィルター／ 光触媒集塵・脱臭フィルター／給気フィルター

はじめに

基本の使いかた

便利な機能

お手入れ

困ったとき

お願い

- 汚れがひどいときは、液体中性洗剤を溶かしたぬるま湯または水につけおきしてください。
- 液体中性洗剤は洗剤の注意書きに記載された方法で使用し、使用後は洗剤が残らないように十分に水洗いしてください。
- 粉末洗剤やアルカリ性・酸性洗剤を使用したり、かたいタワシなどでこすらないでください。(変形、破損、金属部のサビの原因)
- 布などのせんいクズが残らないようにしてください。誤作動の原因になります。
- 分解しないでください。

お手入れ
終了後

ストリーマおそうじサインリセット

お手入れ後、電源プラグを差し込むか
ブレーカーを入れ、運転しない状態で

サインリセット を押し、 を押す。

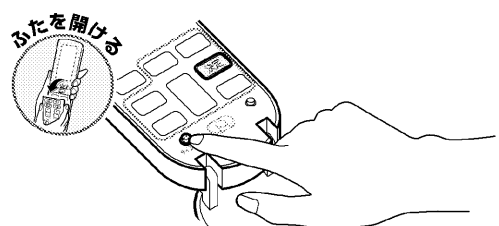

- ストリーマおそうじサインが消灯します。

ストリーマユニット／ストリーマフィルターの取付け

1 ストリーマフィルターをもとどおり
取り付ける。

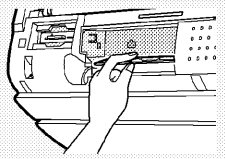

2 ストリーマユニットをもとどおり
取り付ける。

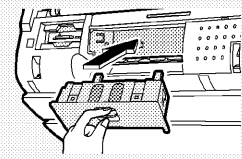

給気フィルター(灰色)のお手入れ

お手入れ不要 汚れが気になるときに
掃除機 または つけおき

- 掃除機でホコリを吸い取り、汚れがひどいときは、ぬるま湯または水で10～15分つけおき洗いをする。

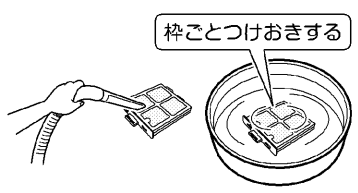

お願い

- フィルターはこすり洗いしないでください。
- つけおき後は、軽く水切りをし、日陰でよく乾かしてください。
- 水切りの際はフィルターをしぼらないでください。

給気フィルターの取外し・取付け

- ツマミを持ち、手前へ引き出す。

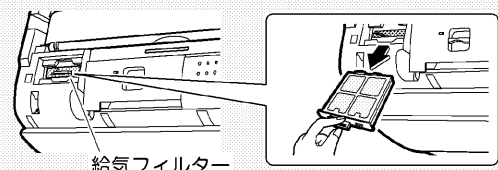

- お手入れ後、「▲」を上側に向けて「カチッ」と音がするまで差し込む。

お手入れのしかた

内部クリーン・
おそうじランプが点滅したら

ダストボックス/ダストブラシ

■ 内部クリーン・おそうじランプが点滅したら

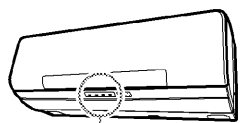

内部クリーン・おそうじランプ
(緑色)が点滅し続ける

掃除機 または 水洗い

- ダストボックスとダストブラシのホコリを掃除機で吸い取る。
- 水洗いをした場合は、日陰でよく乾かす。

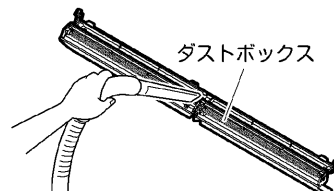
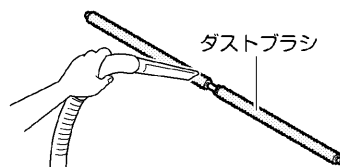

ダストボックスおそうじサインについて

- 約10年以上運転する、またはフィルター掃除運転(自動・手動)によりダストボックス内にホコリがたまる、またはダストブラシが汚れると、内部クリーン・おそうじランプが点滅してお知らせします。
ダストボックスおそうじサイン点滅中は、フィルター掃除運転ができません。

ダストボックス/ダストブラシの取外し

- 1** 中央の固定ツマミを解除側にし、ダストボックスの両側にあるくぼみに指をかけ、ゆっくり取り外す。

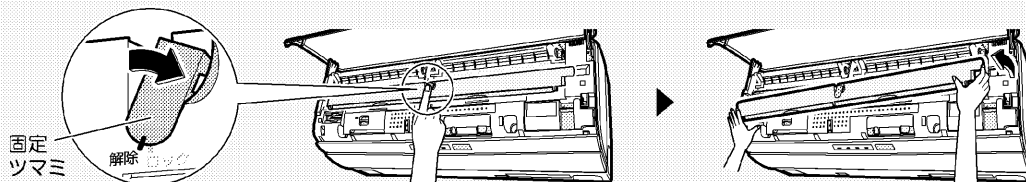

- 2** ダストボックスを開ける。

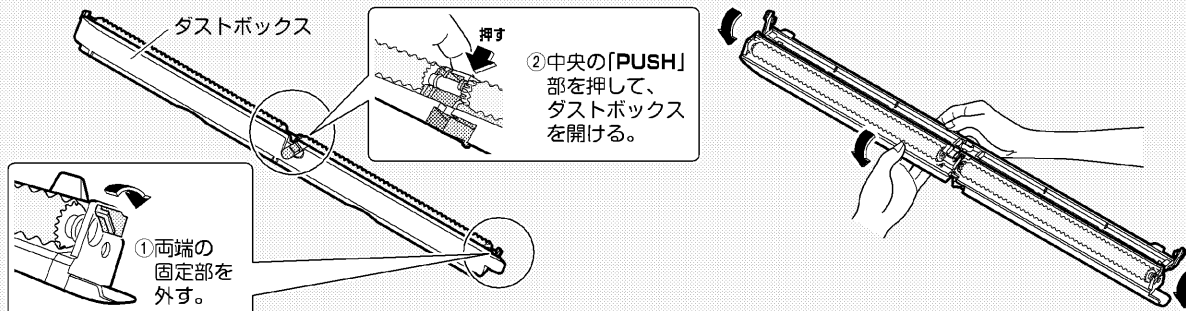

- 3** ダストブラシを取り出す。

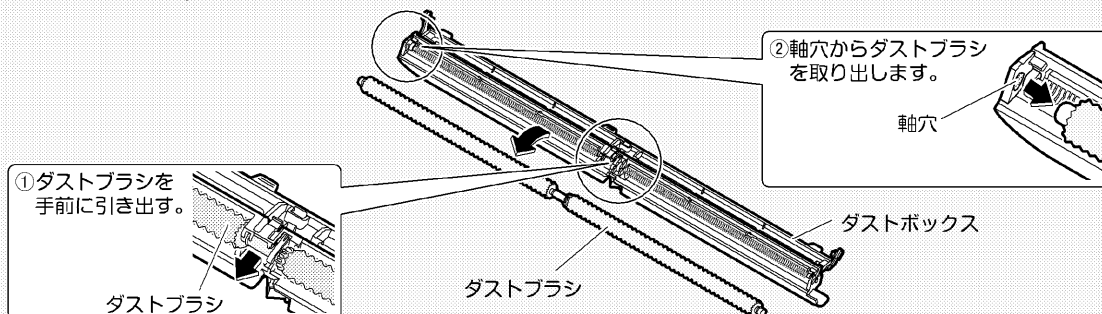

ダストボックス／ダストブラシ

はじめに

基本の使いかた

便利な機能

お手入れ

困ったとき

ダストボックスおそうじサインリセット

お手入れ後、電源プラグを差し込むかブレーカーを入れ、
 運転しない状態で  を押して  を押す。

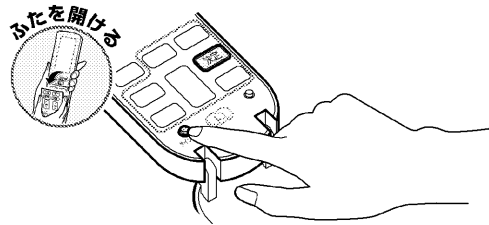

- ダストボックスおそうじサインが消灯します。

お手入れ
終了後

ダストボックス／ダストブラシの取付け

1 ダストブラシを取り付ける。

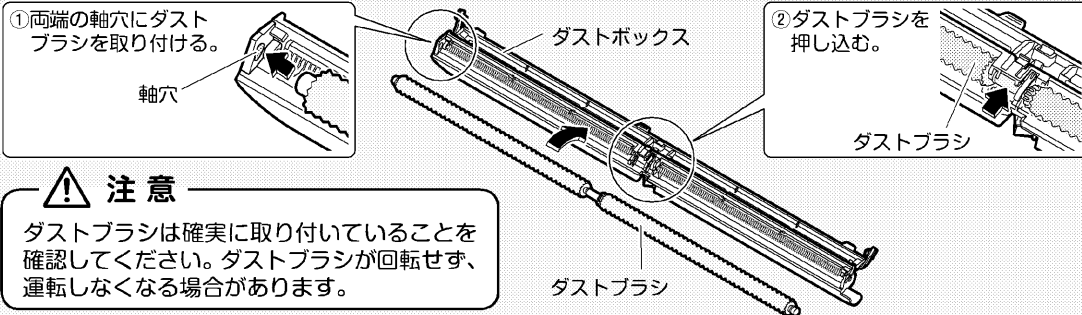

⚠ 注意

ダストブラシは確実に取り付いていることを
 確認してください。ダストブラシが回転せず、
 運転しなくなる場合があります。

2 ダストボックスを閉じる。

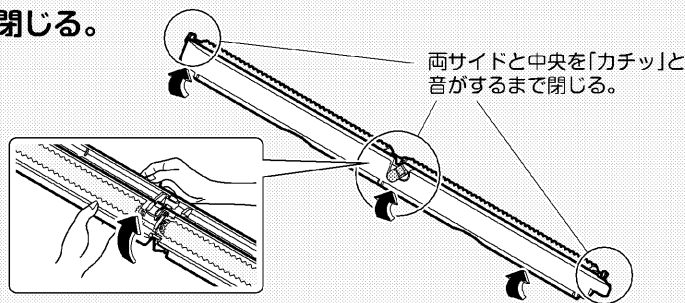

3 ダストボックスを両手で持ち、両側のくぼみに合わせて挿入し、押し込んで取り付ける。



4 中央の固定ツマミをロック側にする。

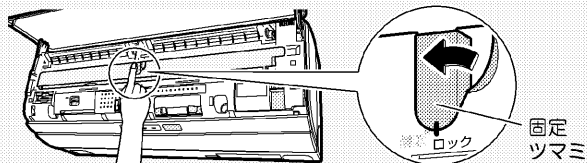

よくあるご質問

運転を停止しても運転し続ける

- フィルター掃除運転、または内部クリーン運転をしているためです。▶30, 31ページ
- 24時間換気運転が「入」になっている場合は、運転を停止していても換気運転を続けるためです。▶35ページ

運転音大きい

- 加湿暖房運転時は、加湿ユニットが動作するため室内の運転音はやや大きくなります。また、風量を強くすると加湿する音も大きくなります。
- 換気運転時は、屋外の新鮮な空気を取り入れるため、屋外の音が響いたりすることがあります。また、運転音もやや大きくなります。▶33ページ

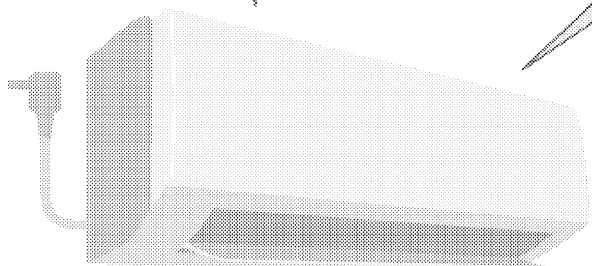

室外ユニットから水や湯気が出る(霜取り運転)

- 屋外温度が低いときに暖房運転すると、室外熱交換器に付着した霜を取り除く運転を行うことがあります。このとき、溶け出した霜が水や湯気となって出るためです。

冷えない・暖まらない

- お部屋の温度が設定温度に近づくと能力を抑えて運転するためです。お好みに合わないときは設定温度を変えてください。
- 室内ユニットの真下や横に家具があると、センサーが設定温度に近づいたと誤認識することがあります。大きな家具など室内ユニットに近づけ過ぎないようにしてください。
- 屋外温度が低いときに暖房運転すると、室外熱交換器に付着した霜を取り除く運転を行うことがあります。(霜取り運転)霜取り運転が終わると自動的に暖房運転を再開しますので、3~10分間お待ちください。
- パワーセレクトが「入」に設定されていると能力を抑えた運転をします。お好みに合わない場合は「切」にしてください。▶23ページ

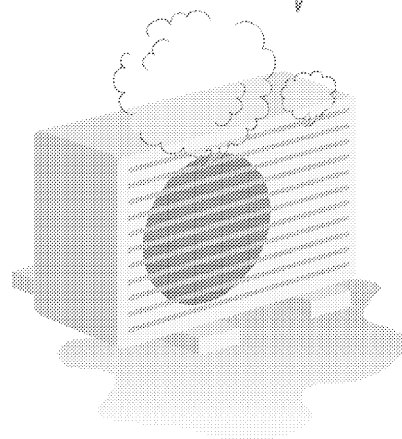

運転中に停電になったら

通電後、ダイレクト運転ボタンを押して運転を再開してください。

雷が鳴り始めたら

落雷のおそれがあるときは、運転を停止し、電源プラグを抜くか、ブレーカーを切ってください。

長期間使用しないとき

- ① 晴れた日に内部クリーン運転をして、内部をよく乾燥させる。(内部クリーン運転のしかた ▶30ページ)
 - ② 運転停止後、電源プラグを抜くか、エアコン専用のブレーカーを切る。
 - ③ リモコンの電池を取り出す。
- 再び使用する場合は、電源プラグをコンセントに差し込む、またはブレーカーを入れてください。各部の動作チェックを行います。

故障かな？と思ったら

修理のご依頼やお問い合わせの前に、以下の内容を確認してください。

それでもまだ異常があるときは、**お買い上げの販売店**または**ダイキンお客様相談窓口**にご相談ください。

はじめに

基本の使いかた

便利な機能

お手入れ

困ったとき



	このようなときに	説明・調べるところ
運転しない	運転を停止してすぐに再運転したとき	故障ではありません
	運転モードを変更したとき	
	フィルター掃除運転中に運転したとき	お調べください
	フィルター掃除運転を停止してすぐに運転したとき	
運転しない 【運転ランプが消えている】	<ul style="list-style-type: none"> ● プレーカーまたはヒューズが切れていませんか？ ● 電源プラグが外れていませんか？ ● 停電ではありませんか？ ● リモコンの電池は入っていますか？ ● 室内ユニットとリモコンのアドレスが一致していますか？ 再度アドレス設定をしてください。 ▶35ページ 	
運転しない 【運転ランプが点滅】	<ul style="list-style-type: none"> ● 電源プラグまたはプレーカーでいったん電源を切り、リモコンで再度運転をしてください。 それでも運転ランプが点滅する場合は、エラーコードをご確認のうえ、お買い上げの販売店またはお客様相談窓口にご連絡ください。 ▶50, 51ページ <p>(電源プラグを抜くか、プレーカーを切ってください。)</p>	
途中で運転が止まる	【運転ランプは点灯】	故障ではありません
	【時刻入タイマー運転中】	
	【運転ランプが点滅】	お調べください
途中で運転が止まる	<ul style="list-style-type: none"> ● 電圧が急に大きく変動した場合、製品保護のため、停止することがあります。約3分後自動的に運転を再開します。 ● 屋外温度が低いときに暖房運転すると、室外熱交換器に霜が付き暖房能力が低下します。このようなとき、霜取り運転のため、暖房運転が停止し、風も止まります。 この霜取り運転(3~10分間)が終わると自動的に暖房運転を再開します。 	
途中で運転が止まる	<ul style="list-style-type: none"> ● おはよう予約「入」設定で時刻入タイマーを予約すると、その時刻にリモコンの設定温度になるように、最長1時間前から運転を始めます。この間にリモコンを操作すると、停止するようになっています。リモコンで再度運転してください。 	
途中で運転が止まる	<ul style="list-style-type: none"> ● 室内ユニットや室外ユニットの吸込口、吹出口をふさいでいませんか？ 運転を停止し、電源プラグを抜くか、プレーカーを切ってから障害物を取り除き、リモコンで再度運転してください。 それでも運転ランプが点滅する場合は、エラーコードをご確認のうえ、お買い上げの販売店またはお客様相談窓口にご連絡ください。 ▶50, 51ページ <p>(電源プラグを抜くか、プレーカーを切ってください。)</p>	
運転し続ける	除湿・除湿冷房・冷房運転を停止しても運転し続ける	故障ではありません
	運転を停止しても運転し続ける	
	運転を停止しても室外ユニットが動き続ける	
除湿・除湿冷房・冷房運転を停止しても運転し続ける	<ul style="list-style-type: none"> ● 自動内部クリーン運転を行っているためです。 内部クリーン運転を途中で停止したいとき (お好みに合わないときは、自動内部クリーン「切」にしてください)。 ▶30ページ 	
運転を停止しても運転し続ける	<ul style="list-style-type: none"> ● フィルター掃除運転をしているためです。 約4~8分間お待ちください。 ▶31ページ ● 24時間換気運転が「入」になっている場合は、運転を停止しても換気運転を続けます。 ▶35ページ 	
運転を停止しても室外ユニットが動き続ける	<ul style="list-style-type: none"> ● 霜取り運転(夜間除霜)をしているためです。 ▶25, 33ページ 	

故障かな?と思ったら

(つづき)

修理のご依頼やお問い合わせの前に、以下の内容を確認してください。

それでもまだ異常があるときは、**お買い上げの販売店**または**ダイキンお客様相談窓口**にご相談ください。

このようなときに	説明・調べるところ
<p style="writing-mode: vertical-rl; position: absolute; left: -40px; top: 50px;">冷えない・暖まらない</p> <p>風が出ない</p> 	<p style="writing-mode: vertical-rl; position: absolute; left: -40px; top: 50px;">故障ではありません</p> <ul style="list-style-type: none"> ■ 暖房運転のとき <ul style="list-style-type: none"> ● エアコンを暖めています。1～4分間お待ちください。 ● 屋外温度が低いときに暖房運転すると、室外熱交換器に霜が付き暖房能力が低下します。このようなとき、霜取り運転のため、暖房運転が停止し、風も止まります。この霜取り運転(3～10分間)が終わると自動的に暖房運転を再開します。 ■ 冷房・除湿・除湿冷房運転のとき <ul style="list-style-type: none"> ● 風量自動設定で室内ユニットにこもったニオイが出るのを抑える機能が働くため、運転開始時にすぐに風が出ません。約40秒お待ちください。 ▶15ページ
<p>風が出ている</p>	<p style="writing-mode: vertical-rl; position: absolute; left: -40px; top: 50px;">お調べください</p> <div style="border: 1px solid black; padding: 10px; margin-bottom: 10px;"> <ul style="list-style-type: none"> ● 運転モードは適切ですか? 冷やしたいとき：冷房・除湿冷房運転 暖めたいとき：暖房・加湿暖房運転 快適エコ自動・ビズ自動運転の場合は、エアコンが自動で選択します。 ● 風量設定は適切ですか? 「しずか」「1」など弱い風量設定になっていませんか? 風量設定を上げてください。 ● 設定温度は適切ですか? 冷やしたいとき：設定温度を下げる 暖めたいとき：設定温度を上げる ● 風向調節は適切ですか? フラップ(上下風向調節羽根)とルーバー(左右風向調節羽根)をリモコンで設定したい方向に向けてください。 </div> <p>上の項目でも冷えない・暖まらない場合は自動復帰設定を確認してください。 ▶33ページ</p> 
	<p style="writing-mode: vertical-rl; position: absolute; left: -40px; top: 50px;">お調べください</p> <ul style="list-style-type: none"> ● 室内ユニットの真下や横に家具が設置されていませんか? ▶23ページ ● パワーセレクト「入」になっていませんか? ▶23ページ ● エアフィルターが汚れていませんか? ● 室内ユニットや室外ユニットの吸込口、吹出口をふさいでいませんか? ● 窓や扉が開いていませんか? ● 換気扇が回っていませんか? ● 換気運転とエアコン運転を併用していませんか? ▶33ページ

修理のご依頼やお問い合わせの前に
もう一度お調べください。



はじめに

基本の使いかた

便利な機能

お手入れ

困ったとき

このようなときに	説明・調べるところ
<p style="writing-mode: vertical-rl; text-orientation: upright;">音がする</p> <p>エアコンからイヤな二オイがする</p>	<p style="writing-mode: vertical-rl; text-orientation: upright;">故障ではありません</p> <ul style="list-style-type: none"> ● 屋外の二オイを吸い込むことがあります。加湿運転を停止して、二オイの原因を取り除いてください。 ● 除湿運転に変更した場合、一時的に湿度が上がることがあり、また二オイが発生する場合があります。 (除湿自動切換「入」のときも含まれます。) ▶33ページ ● 室内ユニットにしみついたお部屋の二オイなどを吹き出すためです。 (室内ユニットの洗浄をおすすめします。お買い上げの販売店またはダイキンお客様ご相談窓口にご相談ください。) ▶52ページ ● 微量のオゾンが発生するため、吹出口から二オイがすることがありますが、ごくわずかであり、健康に支障はありません。 ● 内部クリーン運転を行っているためです。 ▶30ページ
<p style="writing-mode: vertical-rl; text-orientation: upright;">音がする</p> <p>加湿運転中に音がする</p> <p>加湿運転を停止しても室内ユニットから音がする</p> <p>加湿運転、換気運転中に「シュー」という音</p> <p>「ゴー」という音</p> <p>「シュー」「パチパチ」という音</p> <p>フィルター掃除運転中に「カサカサ」という音</p> <p>「ギュッ」、「ギギッ」という音</p> <p>「ジー」という音</p> <p>運転中・停止中に「カチッ」という音</p> <p>水の流れるような音</p> <p>「ブシュー」という音</p> <p>「ピシッ」という音</p> <p>「ポッコポッコ」という音</p>	<p style="writing-mode: vertical-rl; text-orientation: upright;">故障ではありません</p> <ul style="list-style-type: none"> ■ 運転音に変化する <ul style="list-style-type: none"> ● 加湿用ファンが動いたり止まったりするためです。 ● 屋外の音が響くことがあります。 ● 製品保護のため停止後も約3分間は加湿用ファンが回ります。 ● 加湿された空気や換気された空気が放出される音です。 ● 屋外の温度、湿度によっては運転音が変わる場合があります。 ● 換気運転をしている音です。(冷房、暖房などの運転中に換気運転を連動させている場合は、換気運転だけを停止することができます。) ▶33ページ ただし、建築基準法に定められた第二種機械換気設備としてご使用の場合は、24時間換気運転を止めないでください。24時間換気運転が「入」になっている場合は、運転を停止していても換気運転を続けます。 ● ストリーマ放電の音です。異常ではありません。 ● エアフィルターのホコリを取り除くため、ダストブラシがエアフィルターをこする音です。 ● 運転開始時および運転停止時にフラップ、ルーバーの位置を補正するときの音です。 ● フラップ、ルーバーが作動する音です。異常ではありません。 ● 冷媒を制御する弁や、電気部品が作動する音です。 ● エアコン内部に冷媒が流れているためです。 ● エアコン内部の冷媒の流れが切り換わる時の音です。 ● 温度変化でエアコンがわずかに伸び縮みするときの音です。 ● お部屋を閉めきって換気扇を回したとき、エアコン内部から聞こえてくる音です。窓を開けるか、換気扇を止めると改善されることがあります。対策部品「ドレンホース用逆止弁」(別売品)もご用意しています。詳しくは、お客様ご相談窓口にご相談ください。 ▶52ページ

故障かな?と思ったら

(つづき)

修理のご依頼やお問い合わせの前に、以下の内容を確認してください。

それでもまだ異常があるときは、**お買い上げの販売店**または**ダイキンお客様相談窓口**にご相談ください。

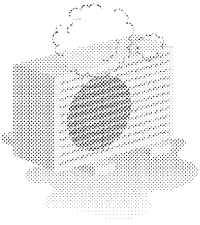
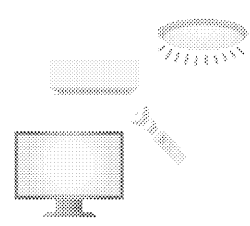
このようなときに		説明・調べるところ
水・霧が出る	室外ユニットから水や湯気が出る	<p>故障ではありません</p> <ul style="list-style-type: none"> ■ 暖房運転のとき <ul style="list-style-type: none"> ● 室外ユニットに付いた霜を取り除き、水や湯気として出すためです。 ■ 冷房運転などのとき <ul style="list-style-type: none"> ● 室外ユニットの冷えた配管に水滴が付き、滴下するためです。 
	室内ユニットから霧が出る	
リモコン	リモコン信号を受信しない、感度が悪い	<p>故障ではありません</p> <ul style="list-style-type: none"> ● 電子式点灯方式の蛍光灯(インバーター蛍光灯など)や、液晶テレビ、プラズマテレビがあるお部屋では、信号を受け付けにくい場合があります。このようなときには、お買い上げの販売店にご相談ください。 ● 送受信部に直射日光があたると作動しにくくなる場合があります。 
	表示が薄い、出ない 表示が勝手に変わる	
	他の電気機器が作動する	<p>故障ではありません</p> <ul style="list-style-type: none"> ● リモコンで他の電気機器が作動する場合は、電気機器を離すか、お買い上げの販売店にご相談ください。
	リモコンの操作ができない	<p>お調べください</p> <ul style="list-style-type: none"> ● リモコンのふたをきちんと閉じましたか? きちんと閉じていないと正しく操作できません。

修理のご依頼やお問い合わせの前に
もう一度お調べください。



このようなときに

説明・調べる場所

● お部屋の条件、在室人数、屋外温度によっては、設定湿度にならない場合があります。				
湿度設定	設定湿度まで上がらない	故障ではありません	〈加湿暖房運転時〉 設定温度を下げてください。 〈加湿運転時〉 リモコンの湿度ボタンで設定湿度を「連続」にしてください。	
	設定湿度まで下がらない		〈除湿冷房運転時〉 設定温度を下げるか除湿運転に切り換える、または除湿自動切換「入」に切り換えてください。▶33ページ 〈除湿運転時〉 設定温度を下げてください。	
	設定湿度より下がり過ぎる		〈除湿冷房運転時〉 設定温度を上げてください。 〈除湿運転時〉 設定温度を上げるか除湿冷房運転に切り換えてください。 ● 除湿冷房は、屋外温度がより高いときにおすすめの運転です。	
表示ランプ	運転ランプが消えているのに運転する	お調べください	● 表示明るさ「切」になっていませんか？ ▶34ページ	
	表示ランプが暗い		● パワーセレクト「入」になっていませんか？ ▶23ページ ● 表示明るさ「暗」になっていませんか？ ▶34ページ	
	運転を開始すると、運転ランプがしばらく点滅して点灯する		● エラーコードをご確認のうえ、お買い上げの販売店にご連絡ください。 (電源プラグを抜くか、ブレーカーを切ってください) ▶50, 51ページ	
	タイマーランプが点滅する		● ストリーマユニットのお手入れをしてください。 ▶38, 39ページ	
	内部クリーン・おそうじランプが点滅する		● ダストボックスのお手入れをしてください。 ▶40, 41ページ	
	ダストボックスをお手入れしたのに内部クリーン・おそうじランプが点滅する		● おそうじサインをリセットしてください。それでも内部クリーン・おそうじランプが点滅する場合は、お買い上げの販売店またはダイキンお客様ご相談窓口にご連絡ください。 ▶52ページ	
ストリーマ空気清浄運転	ストリーマユニットの金属部分にこげたような跡がある	故障ではありません	● ストリーマ放電の跡で異常ではありません。	
	ストリーマ空気清浄運転できない		お調べください	● 前面パネルが開いていませんか？ 前面パネルを閉じてください。 ▶36ページ ● ストリーマユニットは確実に取り付けられていますか？ ストリーマユニットを奥まで差し込んでください。 ▶39ページ
	ストリーマ放電の音がしなくなった			● ストリーマユニットの針先が汚れていませんか？ 針のお手入れをしてください。 ▶38, 39ページ ● 設定温度に近づき風量が弱くなるとストリーマ放電は行いません。

はじめに

基本の使いかた

便利な機能

お手入れ

困ったとき

故障かな?と思ったら

(つづき)

修理のご依頼やお問い合わせの前に、以下の内容を確認してください。

それでもまだ異常があるときは、**お買い上げの販売店**または**ダイキンお客様相談窓口**にご相談ください。

このようにときに	説明・調べるところ
<p style="writing-mode: vertical-rl; text-orientation: upright;">人感センサー</p> <p>反応しない</p>	<p style="writing-mode: vertical-rl; text-orientation: upright;">お調べください</p> <ul style="list-style-type: none"> ● 運転開始後、約2分程度は認識判定中です。しばらくお待ちください。 ● 寝ている人など動きの小さい場合や、小さなお子様などは認識しない場合があります。 ● 室内温度が高いときは認識しにくい場合があります。室内温度が低いときでも冬場帰宅直後の衣服が冷たい時などは認識しにくい場合があります。特に厚着の場合は認識しにくくなります。 ● 床暖房やホットカーペット使用時は認識しにくくなる場合があります。 ● 人感センサーが反応しない場合は、室内ユニットの正面で大きく3秒以上手をふってください。 ● 人感センサーが作動する設定で左右フラップが動作することを確認してください。 ● 室内ユニットから遠いときは、認識しない場合があります。 ● 前面パネルがきちんと取り付けられていることを確認してください。前面パネルが浮いている場合、人感センサーの検知できる範囲が狭くなるおそれがあります。 ● 室内ユニットに向かっていく・遠ざかる動作は検知しない場合があります。 ● 前面パネルが汚れている場合、検知しない場合があります。前面パネルのお手入れをしてください。 ▶36ページ
<p style="writing-mode: vertical-rl; text-orientation: upright;">フィルター掃除運転</p> <p>フィルター掃除運転しない</p> <p>自動でフィルター掃除運転しない</p> <p>フィルター掃除運転時間が長い</p> <p>フィルター掃除運転が止まらない</p> <ul style="list-style-type: none"> ● フィルター掃除運転を停止し、内部クリーン・おそうじランプが消えても、フィルター掃除運転を続ける <p>フィルター掃除運転中 エアフィルターが引っかかる</p> <p>フィルター掃除運転中 大きな音がする</p> <p>フィルター掃除運転を行ったのに エアフィルターに汚れが残っている</p>	<p style="writing-mode: vertical-rl; text-orientation: upright;">故障の原因はありません</p> <ul style="list-style-type: none"> ● エアコンを保護するためです。室内温度が10℃以下のときには、フィルター掃除運転を行いません。 ▶31ページ ● 内部クリーン・おそうじランプが点滅しているためです。ダストボックスを掃除しておそうじサインをリセットしてください。 ▶40, 41ページ ● フィルター自動掃除「切」にしているためです。フィルター自動掃除「入」にしてください。 ▶31ページ ● エアコンを保護するためです。加湿、換気を行う運転を停止した後は、加湿用ファンを停止した後にフィルター掃除運転を行うためです。約7～11分間お待ちください。 ● エアフィルターを正常な位置に戻しています。約4～8分間お待ちください。 ● エアフィルターのフィルター部が変形していないか確認してください。 ● エアフィルター、光触媒集塵・脱臭フィルター、ダストボックスが正しく取り付けられているか確認してください。 ▶37, 38, 40, 41ページ <p>エアフィルターのフィルター部が変形している場合は、お買い上げの販売店にご連絡ください。</p> <ul style="list-style-type: none"> ● ダストボックスにホコリやゴミがたまっていないか確認してください。 ▶40, 41ページ ● 油污れやタバコのヤニは取りきれない場合があります。エアフィルターのお手入れをしてください。 ▶37ページ

修理のご依頼やお問い合わせの前に
もう一度お調べください。



はじめに

基本の使いかた

便利な機能

お手入れ

困ったとき

このようにときに		説明・調べる場所
その 他	運転停止中に室内外ユニットのファンが回る	故障ではありません
	除湿運転開始時に冷風が出る	
	加湿運転中に温風が出る	
	お知らせで表示させる温度が、設定温度よりも高め(暖房時)、または低め(冷房時)に表示される	
	運転停止時、フラップが閉じない	
運転中、急に動きがおかしくなる	お調べください	

運転条件について

- 右表の条件以外で運転を続けると、
- 安全装置が働き、運転が停止する場合があります。
 - 冷房・除湿運転の場合は室内ユニットに露が付き、滴下する場合があります。

冷房	暖房
屋外温度 21℃～43℃ 室内温度 21℃～32℃ 室内湿度 80%以下	屋外温度 -20℃～24℃ 室内温度 27℃以下 室内湿度 70%以下
除湿	加湿
屋外温度 10℃～42℃ 室内温度 18℃～30℃ 室内湿度 80%以下	屋外温度 -10℃～24℃ 室内温度 12℃以上 室内湿度 70%以下

運転ランプが点滅するとき

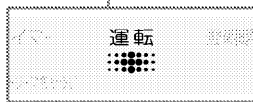
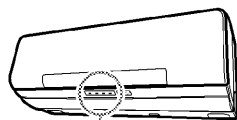
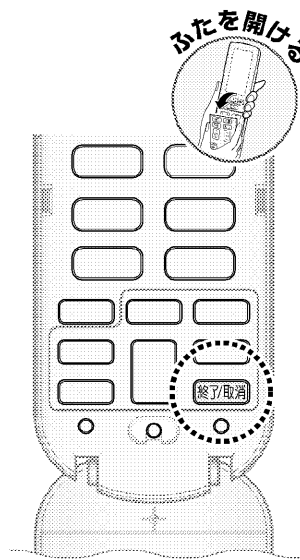

タイマーランプ(橙色)が点滅しているとき ▶38, 39ページ
内部クリーン・おそうじランプ(緑色)が点滅しているとき ▶40, 41ページ

運転ランプが点滅するときは、電源プラグを抜く、またはブレーカーを切り、約1分後、もう一度電源を入れ、運転を行ってください。

それでも運転ランプが点滅するときは、以下の手順にしたがってエラーコードを確認し、対応を行ってください。

エラーコードを確認する



1 リモコンを室内ユニットに向けて
[終了/取消] を約5秒間押す。

- リモコン表示部にエラーコードが表示されます。

A5異常

(表示例)

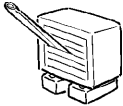
2 エラーコードを確認し、
下表の操作と対応を行ってください。

エラーコードと確認内容	操作と対応
A5 エアフィルターが汚れていませんか？	運転を停止し、フィルター掃除運転してください。▶31ページ その後、電源プラグを抜くか、ブレーカーを切り、もう一度電源を入れて運転してください。
E7 室外ユニットのファンに棒などの異物が入っていませんか？	 電源プラグを抜くか、ブレーカーを切ってから、異物を取り除き、もう一度、電源を入れて運転してください。
F3,F6,L3,L4,L5 車などで室外ユニットの吹出口をふさいでいませんか？	 電源プラグを抜くか、ブレーカーを切ってから、障害物を取り除き、もう一度、電源を入れて運転してください。
上記以外のエラーコードの場合	▶51ページ

運転ランプが点灯。しばらく運転して
運転ランプが点滅しないときは、
そのまま使用してください。

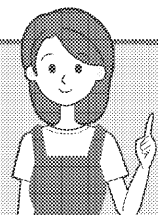

再度、運転ランプが点滅した場合。



エラーコードが表示されている画面で

終了/取消 をもう一度押す。

- リモコン表示部に4ケタの管理コードが表示されます。
管理コード…機種名が室内ユニットで確認できない場合、
この管理コードを機種名の代わりにご連絡ください。

0123

(4ケタの表示例)

下記の内容をお買い上げの販売店または
ダイキンお客様ご相談窓口にご連絡ください。

▶52ページ

ご連絡いただきたい内容

1. 品名 ルームエアコン
2. 機種名 室内ユニット参照
3. お買い上げ年・月・日
4. エラーコード・管理コード
5. お名前・ご住所・電話番号
6. 室外ユニットの設置場所

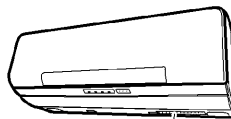

機種名

下記のエラーコードの場合は、加湿ユニットや一部の
センサーの異常です。冷房、暖房運転のみ使用できますが、
お早めにお買い上げの販売店またはダイキンお客様ご相談
窓口にご連絡ください。

PH, PA, P9, CC, CA, U7

お知らせ

- 運転ランプが点滅していないときに **終了/取消** を約5秒間押すと「00正常」と表示されます。
- その他動作が気になる場合は、**43~49ページ** をご参照ください。

はじめに

基本の使いかた

便利な機能

お手入れ

困ったとき

保証とアフターサービス

必ずお読みください。

保証について

- 保証書(別添)は販売店で所定事項を記入してお渡ししますので、記載事項をお確かめのうえ、大切に保管してください。
- 保証期間はご購入日から1年間、ただし冷媒系統部分については5年間です。



<保証期間中>

保証書の規定にしたがって出張修理させていただきます。その際には、「保証書」をご提示ください。

<保証期間経過後>

修理すればご使用できる場合は、有料にて修理させていただきます。修理料金は、技術料+部品代+出張料などで構成されています。

修理を依頼される時

- **43~49ページ**にしたがって調べていただき、なお異常があるときは、必ず運転を停止し、電源プラグを抜くか、ブレーカーを切って、ご購入の販売店またはダイキンお客様ご相談窓口にご連絡ください。

ご連絡いただきたい内容

1. 品名 ルームエアコン
2. 機種名 室内ユニット参照
3. お買い上げ年・月・日
4. 異常内容(できるだけ具体的に)
5. お名前・ご住所・電話番号
6. 室外ユニットの設置場所

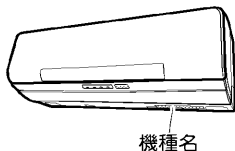

補修用性能部品の保有期間について

- ルームエアコンの補修用性能部品の保有期間は製造打切り後10年です。
 - 「補修用性能部品」とは、その製品の機能を維持するために必要な部品のことです。

点検整備のおすすめ

- エアコンを数シーズン使用した場合は、室内ユニットの内部が汚れ、性能が低下する場合があります。また、ゴミやホコリがたまって、ニオイが発生したり、除湿水の排水経路を詰まらせ、室内ユニットからの水漏れの原因になることがあります。通常のお手入れとは別に点検整備をおすすめします。点検整備はご購入の販売店にご相談ください。なお、この場合は実費が必要となります。

エアコン内部の洗浄について

- お客様自身でエアコン内部の洗浄はしないでください。市販のエアコン洗浄剤をご使用されますと、熱交換器や機械内部の樹脂に悪影響をあたえ、最悪の場合水漏れなどの不具合が発生するおそれがあります。ご購入の販売店またはダイキンお客様ご相談窓口にご相談ください。

エアコンを廃棄する場合は

2011年4月施行の家電リサイクル法では、お客様がご使用済みのエアコンを廃棄される場合は、収集・運搬料金と再商品化等料金(リサイクル料金)をお支払いいただき、対象商品を販売店や市町村に引き渡すことが求められています。

お客様ご相談窓口のご案内

商品に関する修理・消耗部品のご用命や取扱いのご相談など
すべてのお問い合わせは **ダイキンコンタクトセンター** へご連絡ください。

ダイキンコンタクトセンター (お客様総合窓口) 電話番号をよくお確かめのうえ、おかけ間違いのないようにお願いします。

非通知設定の方は、最初に **186** をダイヤルしていただき、発信番号の通知をお願いしております。



0120-88-1081 (全国共通フリーダイヤル)

FAXでのお問い合わせは **0120-07-0881** (FAX専用フリーダイヤル)

http://www.daikincc.com (ご相談対応ホームページ)

営業時間

24時間365日対応いたします。

対応業務

商品に関するすべてのご相談・
お問い合わせをお受けいたします。
(修理、メンテナンス、取扱い、
機種選定および別売品・消耗品・
補用部品の販売など)

別売品

お手入れ時につぶれてしまった場合や、長期間のご使用で汚れがひどくなった場合、
ご購入の販売店またはダイキンお客様ご相談窓口にお申し込みください。

品名	品番	分類
光触媒集塵・脱臭 フィルター(2枚)	枠付 KAF020A41S	可燃物ゴミ

廃棄する場合は、お住まいの地域のゴミ分別方法にしたがってください。

■ 汚れたまま使用すると

- 冷えない、暖まらないことがあります。
- 空気清浄効果が得られません。
- 脱臭効果が得られません。
- ニオイが発生することがあります。
- 交換のしかたは **38ページ** を参照してください。

長期使用製品安全表示制度に基づく本体表示について

経年劣化による危害の発生が高まるおそれがあることを注意喚起するために電気用品安全法で義務付けられた以下の内容を室内ユニットに表示しています。



※【設計上の標準使用期間】 10年

設計上の標準使用期間を超えてお使いいただいた場合は、経年劣化による発火・けが等の事故に至るおそれがあります。

※設計上の標準使用期間とは

- 運転時間や温湿度など下記の標準的な使用条件に基づく経年劣化に対して、製造した年から安全上支障なく使用することができる標準的な期間です。
- 製造年についても、室内ユニットに西暦4桁で表示しています。
- 設計上の標準使用期間は、無償保証期間とは異なります。また、一般的な故障を保証するものではありません。
- 設置状況や環境、使用頻度が下記の条件と異なる場合、または、本来の使用目的以外でご使用された場合は、設計上の標準使用期間より短い期間で経年劣化による発火、けがなどの事故に至るおそれがあります。

■ 標準使用条件 **ルームエアコンディショナの設計上の標準使用期間を設定するための標準使用条件による (JIS C 9921-3)**

環境条件	電源電圧		製品の定格電圧による	
	周波数		50/60Hz	
	冷房	室内温度	27℃ (乾球温度)	
		室内湿度	47% (湿球温度19℃)	
		室外温度	35℃ (乾球温度)	
		室外湿度	40% (湿球温度24℃)	
	暖房	室内温度	20℃ (乾球温度)	
		室内湿度	59% (湿球温度15℃)	
		室外温度	7℃ (乾球温度)	
		室外湿度	87% (湿球温度6℃)	
設置条件		製品の据付説明書による標準設置		
負荷条件	住宅		木造平屋、南向き和室、居間	
	部屋の広さ		機種能力に見合った広さの部屋 (畳数)	
想定時間	1年間の使用日数	東京モデル	冷房 6月2日から9月21日までの112日間	
			暖房 10月28日から4月14日までの169日間	
	1日の使用時間	冷房 9時間/日 暖房 7時間/日		
1年間の使用時間		冷房：1,008時間/年 暖房：1,183時間/年		

はじめに

基本の使いかた

便利な機能

お手入れ

困ったとき

仕様

機種	項目	種類	電源相/V	冷房										暖房										冷暖房平均エネルギー消費効率	通年エネルギー消費効率	区分名	外形寸法(高さ)(mm)	外形寸法(幅)(mm)	外形寸法(奥行)(mm)	質量(kg)
				冷房能力(kW)	消費電力(W)	エネルギー消費効率	運転電流(A)	運転音(dB)	面積の目安(m ²)		暖房能力(kW)	暖房低温能力(kW)	消費電力(W)	低温消費電力(W)	エネルギー消費効率	運転電流(A)	運転音(dB)	面積の目安(m ²)												
									鉄筋アパート高層洋室	木造南向き和室								鉄筋アパート高層洋室	木造南向き和室											
S22NTRXS-W(C)	内 F22NTRXS-W(C)	冷房・暖房兼用セパレート形(インバーター)	単/100 室内電源	2.2	425	5.18	4.6	42/44	15	10	2.5	4.4	460	1700	5.43	5.0(最大19.0)/47	44	11	9	5.31	6.7	A	295	798	298	14				
	外 R22NRXS			44/46	17	11	2.8	4.5	505	1680	5.54	5.2(最大19.0)/48	46	48	13	10	5.38	6.7	A	693	795	300	42							
S25NTRXS-W(C)	内 F25NTRXS-W(C)	冷房・暖房兼用セパレート形(インバーター)	単/100 室内電源	2.5	480	5.21	5.0	44/46	17	11	2.8	4.5	505	1680	5.54	5.2(最大19.0)/48	46	48	13	10	5.38	6.7	A	295	798	298	14			
	外 R25NRXS			46/47	19	13	3.6	5.6	690	1770	5.22	7.1(最大20.0)/47	47	47	16	13	5.07	6.7	A	693	795	300	44							
S28NTRXS-W(C)	内 F28NTRXS-W(C)	冷房・暖房兼用セパレート形(インバーター)	単/100 室内電源	2.8	570	4.91	6.0	46/47	19	13	3.6	5.6	690	1770	5.22	7.1(最大20.0)/47	47	47	16	13	5.07	6.7	A	295	798	298	14.5			
	外 R28NRXS			47/48	25	16	4.2	5.8	860	1830	4.88	8.7(最大20.0)/48	47	48	19	15	4.48	6.1	C	693	795	300	46							
S36NTRXS-W(C)	内 F36NTRXS-W(C)	冷房・暖房兼用セパレート形(インバーター)	単/100 室内電源	3.6	885	4.07	9.1	45/47	25	16	4.2	5.8	860	1830	4.88	8.7(最大20.0)/48	47	48	19	15	4.48	6.1	C	295	798	298	14.5			
	外 R36NRXS			49/50	28	18	5.0	5.8	1080	1830	4.63	11.1(最大20.0)/51	52	51	23	18	4.24	6.0	C	693	795	300	47							
S40NTRXS-W(C)	内 F40NTRXS-W(C)	冷房・暖房兼用セパレート形(インバーター)	単/100 室内電源	4.0	1040	3.85	10.8	50/49	28	18	5.0	5.8	1080	1830	4.63	11.1(最大20.0)/51	52	51	23	18	4.24	6.0	C	295	798	298	14.5			
	外 R40NRXS			49/50	28	18	5.0	8.0	980	3120	5.10	5.0(最大19.1)/50	52	50	23	18	4.64	6.6	C	693	795	300	49							
S40NTRXP-W(C)	内 F40NTRXP-W(C)	冷房・暖房兼用セパレート形(インバーター)	単/200 室内電源	4.0	960	4.17	4.9	49/50	28	18	5.0	8.0	980	3120	5.10	5.0(最大19.1)/50	52	50	23	18	4.64	6.6	C	295	798	298	14.5			
	外 R40NRXP			50/51	28	18	5.0	8.0	980	3120	5.10	5.0(最大19.1)/50	52	50	23	18	4.64	6.6	C	693	795	300	49							
S40NTRXV-W(C)	内 F40NTRXV-W(C)	冷房・暖房兼用セパレート形(インバーター)	単/200 室外電源	4.0	960	4.17	4.9	49/50	28	18	5.0	8.0	980	3120	5.10	5.0(最大19.1)/50	52	50	23	18	4.64	6.6	C	295	798	298	14			
	外 R40NRXV			50/51	28	18	5.0	8.0	980	3120	5.10	5.0(最大19.1)/50	52	50	23	18	4.64	6.6	C	693	795	300	49							
S50NTRXP-W(C)	内 F50NTRXP-W(C)	冷房・暖房兼用セパレート形(インバーター)	単/200 室内電源	5.0	1480	3.38	7.5	52/49	34	23	6.3	8.0	1440	3120	4.38	7.3(最大19.1)/53	53	50	29	23	3.88	5.9	E	295	798	298	14.5			
	外 R50NRXP			49/51	34	23	6.3	8.0	1440	3120	4.38	7.3(最大19.1)/53	53	50	29	23	3.88	5.9	E	693	795	300	49							
S50NTRXV-W(C)	内 F50NTRXV-W(C)	冷房・暖房兼用セパレート形(インバーター)	単/200 室外電源	5.0	1480	3.38	7.5	52/49	34	23	6.3	8.0	1440	3120	4.38	7.3(最大19.1)/53	53	50	29	23	3.88	5.9	E	295	798	298	14			
	外 R50NRXV			49/51	34	23	6.3	8.0	1440	3120	4.38	7.3(最大19.1)/53	53	50	29	23	3.88	5.9	E	693	795	300	49							
S56NTRXP-W(C)	内 F56NTRXP-W(C)	冷房・暖房兼用セパレート形(インバーター)	単/200 室内電源	5.6	2080	2.69	10.5	52/51	39	25	6.7	8.0	1590	3120	4.21	8.0(最大19.1)/53	53	52	30	24	3.45	5.7	F	295	798	298	14.5			
	外 R56NRXP			51/52	39	25	6.7	8.0	1590	3120	4.21	8.0(最大19.1)/53	53	52	30	24	3.45	5.7	F	693	795	300	49							
S56NTRXV-W(C)	内 F56NTRXV-W(C)	冷房・暖房兼用セパレート形(インバーター)	単/200 室外電源	5.6	2080	2.69	10.5	52/51	39	25	6.7	8.0	1590	3120	4.21	8.0(最大19.1)/53	53	52	30	24	3.45	5.7	F	295	798	298	14			
	外 R56NRXV			51/52	39	25	6.7	8.0	1590	3120	4.21	8.0(最大19.1)/53	53	52	30	24	3.45	5.7	F	693	795	300	49							
S63NTRXP-W(C)	内 F63NTRXP-W(C)	冷房・暖房兼用セパレート形(インバーター)	単/200 室内電源	6.3	2670	2.36	13.5	51/54	43	29	7.1	8.0	1870	3230	3.80	9.4(最大19.9)/54	53	54	32	26	3.08	5.1	F	295	798	298	14			
	外 R63NRXP			54/55	43	29	7.1	8.0	1870	3230	3.80	9.4(最大19.9)/54	53	54	32	26	3.08	5.1	F	693	795	300	47							
S63NTRXV-W(C)	内 F63NTRXV-W(C)	冷房・暖房兼用セパレート形(インバーター)	単/200 室外電源	6.3	2670	2.36	13.5	51/54	43	29	7.1	8.0	1870	3230	3.80	9.4(最大19.9)/54	53	54	32	26	3.08	5.1	F	295	798	298	13.5			
	外 R63NRXV			54/55	43	29	7.1	8.0	1870	3230	3.80	9.4(最大19.9)/54	53	54	32	26	3.08	5.1	F	693	795	300	47							
S71NTRXP-W(C)	内 F71NTRXP-W(C)	冷房・暖房兼用セパレート形(インバーター)	単/200 室内電源	7.1	3000	2.37	15.4	57/57	49	32	8.5	8.0	2530	3330	3.36	12.8(最大19.9)/58	54	58	39	31	2.87	4.7	G	295	798	298	14.5			
	外 R71NRXP			57/57	49	32	8.5	8.0	2530	3330	3.36	12.8(最大19.9)/58	54	58	39	31	2.87	4.7	G	693	795	300	48							
S71NTRXV-W(C)	内 F71NTRXV-W(C)	冷房・暖房兼用セパレート形(インバーター)	単/200 室外電源	7.1	3000	2.37	15.4	57/57	49	32	8.5	8.0	2530	3330	3.36	12.8(最大19.9)/58	54	58	39	31	2.87	4.7	G	295	798	298	14.5			
	外 R71NRXV			57/57	49	32	8.5	8.0	2530	3330	3.36	12.8(最大19.9)/58	54	58	39	31	2.87	4.7	G	693	795	300	48							

付属品	取扱説明書(1)、保証書(1)、リモコン(1)、リモコンホルダー(1)、リモコンホルダー取付ネジ(2)、単3形アルカリ乾電池(2)、光触媒集塵・脱臭フィルター(2)
-----	--

- 冷房・暖房運転特性は日本工業規格(JIS C9612)に基づいた数値です。
- この仕様数値は50Hz・60Hz共通です。
- 停止のときもマイコンを動かせるため、約0.1~0.5ワットの電力を消費します。
(入タイマー設定時やお知らせ操作時は約10ワットの電力を消費します。)
- 本機の能力・消費電力は性能が安定した後の数値を示しています。
- 製品改良のために仕様の一部を予告なしに変更することがあります。
- 暖房低温能力は屋外温度2℃、パワフル運転での数値を示しています。
このとき、運転音は仕様数値よりも大きくなります。
- 最大風量となる風向設定での数値を示しています。

カンタン

取扱説明書ガイド

11ページ 基本の使いかた

使いかたを知りたいとき

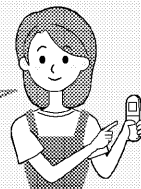

18ページ 便利な機能

製品をより便利にご使用いただくために

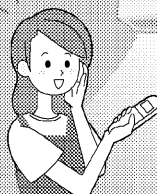

42ページ よくあるご質問

疑問に思うこと、分からないことがあるとき



43ページ 故障かな?と思ったら

50ページ 運転ランプが点滅するとき

フロンについて



家庭用エアコンには最大でCO₂ (温暖化ガス) 3,600 kg (マルチシステムの場合は 10,500 kg) に相当するフロン類が封入されています。地球温暖化防止のため、移設・修理・廃棄等に当たってはフロン類の回収が必要です。

この表示は家庭用エアコンに温暖化ガス(フロン類)が封入されていることを、ご認識いただくための表示です。エアコンの取り外し時はフロン類の回収が必要です。廃棄時には家電リサイクル法の制度に基づき適正な引き渡しをしていただければ、確実にフロン類の適正処理がされます。



特定化学物質の含有状況表示ウェブサイト
<http://www.daikin.co.jp/csr/env/j-moss.html>

長年ご使用になるエアコンの点検は定期的!

愛情点検



このような症状はありませんか?

- 電源コード、プラグが異常に熱い。
- 電源プラグが変色している。
- こげ臭いニオイがする。
- ブレードがひんぱんに落ちる。
- 置台や吊り下げなどの取付部品が腐食していたり、取付けがゆるんでいる。
- 室内ユニットから水が漏れる。
- その他の異常や故障がある。

ご使用中止

故障や事故防止のため、電源プラグを抜くか、ブレードを切っただけから、必ずお買い上げの販売店に点検・修理をご相談ください。

ルームエアコンの補修用性能部品の保有期間は製造打ち切り後10年です。

商品に関するお問い合わせ
 修理のご相談は



0120-88-1081

(ダイキンコンタクトセンター)

フリーダイヤル 非通知設定の方は、最初に186をダイヤルしていただき、発信番号の通知をお願いしております。

ダイキン工業株式会社

本社 〒530-8323 大阪市北区中崎西二丁目4番12号 梅田センタービル
 東京支社 〒108-0075 東京都港区港南二丁目18番1号 JR品川イーストビル

二次元バーコードは製造用コードです。



この取扱説明書は再生紙を使用しています。

お客様メモ

ご購入店名

TEL

受付年月日 年 月 日

3P296260-2E M11B109C (1206) HT