

# ルームエアコン 取扱説明書



機種名(総称名)

ES ビーティーエーエックスES

S22PTAXS-W(C)

S25PTAXS-W (C)

S28PTAXS-W (C)

S36PTAXS-W (C)

S40PTAXS-W (C)

S40PTAXP-W (C)

S50PTAXP-W (C)

S56PTAXP-W (C)

S63PTAXP-W (C)

S71PTAXP-W (C)

S80PTAXP-W (C)

S40PTAXV-W (C)

S50PTAXV-W (C)

S56PTAXV-W (C)

S63PTAXV-W (C)

S71PTAXV-W (C)

S80PTAXV-W (C)

● このたびはルームエアコンをお買い上げいただき、まことにありがとうございます。

● この取扱説明書をよくお読みのうえ、正しく安全にご使用ください。

ご使用前に「安全上のご注意」を必ずお読みください。▶4, 5ページ

お読みになった後はいつでもご覧になれるよう、お手元に保管してください。

● 保証書は必ずお買い上げ日、販売店名などの記入を確かめて、大切に保管してください。

# 上手にご使用いただくために

## エアフィルターはいつもキレイに

- 汚れていると能力が低下し、電気代のムダになります。フィルター掃除運転でいつもキレイにしましょう。▶29ページ

## 温度設定は適切に

- 適切な温度設定は節電につながります。

＜おすすめ設定温度＞  
冷房時…26℃～28℃  
暖房時…20℃～22℃

## 長期間使用しないときは電源オフ

- エアコンは、運転しないときでも電力を消費します。シーズンオフなど、長期間使用しないときは電源プラグを抜くかブレーカーを切ってください。▶42ページ

## 室外ユニットのまわりに物を置かない

- 吹出口を物でふさぐと能力が低下し、電気代のムダになります。



## 吹出口付近に大きな家具を置かない

- エアコンが室内温度を誤認識し冷えない、暖まらない原因になります。

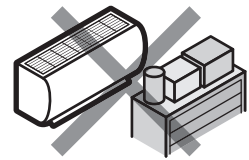

## 消し忘れ防止にタイマー運転を

- エアコンの消し忘れは電気代のムダになります。タイマーを活用して、必要な時間だけ運転しましょう。▶18, 19ページ

## 窓にはブラインドやカーテンを

- 直射日光やすきま風を防ぎ、冷房・暖房効果を高めます。

## 光速ストリーマで、空気もエアコン内部もキレイに



STREAMER

- フィルターに捕獲したカビやアレル物質を光速ストリーマで強力に分解し、お部屋にキレイな空気をお届けします。
- エアコン内部にも光速ストリーマを照射し、内部のカビやニオイの原因菌を抑制。吹き出す気流を清潔にします。

プラズマ放電の一種である「ストリーマ放電」は細菌・カビはもちろん、有害化学物質・アレル物質なども抑制する酸化分解力を持った活性種を生成します。

測定方式：除菌効果試験  
試験機関：(財)日本食品分析センター  
試験結果：99.9%除去

運転中にストリーマ放電の「シュー」という音がしますが異常ではありません。また、ご使用環境により、音が小さくなったり、音質が変わることがありますが、異常ではありません。ストリーマ放電により微量のオゾンが発生するため、吹出口からニオイがすることがありますが、ごくわずかであり、健康に支障はありません。

# もくじ



上手にご使用いただくために…………… 2  
安全上のご注意…………… 4  
各部の名前と働き…………… 6  
運転前の準備…………… 10  
    <電池を入れる／時計を合わせる／部屋形状を確認する>



エアコンに運転をまかせる…………… **快適自動** 11  
運転モードを設定する…………… **冷房** **除湿** **除湿冷房** **暖房** **ストリーマ空気清浄・送風** 12  
風を調節する…………… **風量調節** **風向調節** **センサー風向** 14



不在時に自動で節電する…………… **留守エコ** 17  
タイマーを使う…………… **時刻タイマー** **切タイマー** 18  
快眠をサポートする…………… **快眠タイマー** 20  
冷房・暖房能力をパワーアップする…………… **パワフル** 21  
洗濯物をお部屋で乾かす…………… **ランドリー** 22  
電力消費を抑える設定にする…………… **パワーセレクト** 23  
寒い朝に使うと便利な暖房…………… **翌朝暖房** 24  
お部屋やエアコンの状況を知る…………… **お知らせ** 26  
エアコン内部のカビやニオイを抑える…………… **自動内部クリーン** 28  
フィルターを掃除する…………… **フィルター自動掃除** 29  
ご購入時の設定を変更する…………… **メニュー設定** 30



お手入れのしかた…………… 34  
    **タイマーランプが点滅するとき** 35ページ  
    **内部クリーン・おそうじランプが点滅するとき** 36ページ



保証とアフターサービス…………… 49  
    <お客様ご相談窓口／別売品>  
長期使用製品安全表示制度に  
基づく本体表示について…………… 50  
仕様…………… 51

**運転ランプが点滅するとき** 40ページ  
**よくあるご質問** 42ページ  
**故障かな？と思ったら** 43ページ

# 安全上のご注意

この取扱説明書および商品には、安全にご使用いただくために、いろいろな表示をしています。内容(表示・図記号)をよく理解してから本文をお読みになり、記載事項をお守りください。

■「表示」を無視して、誤った取扱いをすることによって生じる内容を、次のように区分しています。



## 警告

「死亡や重傷を負うおそれがある内容」を示しています。



## 注意

「けがや財産に損害を受けるおそれがある内容」を示しています。

■ お守りいただく内容の種類を、「図記号」で区分して説明しています。



「してはいけないこと」を表しています。



「しなければならないこと」を表しています。

火災や感電、  
大けがを防ぐために  
お守りください。



## 警告

### 電源プラグやコードは



禁止

- 運転中に電源プラグを抜かない。\*  
(感電や放電による火災の原因)
- 電源コードを持って抜かない。\*  
(断線による発熱や発火の原因)
- ぬれた手で電源プラグの抜き差しや操作はしない。\*  
(感電の原因)
- 途中で接続したり、延長コードの使用、タコ足配線をしない。  
(感電や発熱、火災の原因)
- 破損させたり、加工したり、傷んだまま、束ねたままでの使用はしない。  
(感電や火災の原因)



必ず実施

- 電源プラグは根元まで確実に差し込む。\*  
(接触不良による感電や火災の原因)
- 定期的に電源プラグのホコリを乾いた布でふき取る。\*  
(湿気などで絶縁不良となり、発熱や発火、火災の原因)



\*電源プラグの有る機種の場合

### 異常・故障時には直ちに使用を中止する



必ず実施

異常・故障例

- 電源コード、プラグが異常に熱い。
- 電源プラグが変色している。
- こげ臭いニオイがする。
- プレーカーがひんぱんに落ちる。
- 室内ユニットから水が漏れる。

(異常のまま運転を続けると故障や感電、発煙、火災などの原因)

すぐに運転を停止し、電源プラグを抜くか、プレーカーを切ってお買い上げの販売店またはお客様ご相談窓口にご相談ください。

### お手入れ時は



禁止

- お客様自身で、工具を使った分解掃除や、改造、内部の洗浄はしない。  
(水漏れや破損、故障、発煙、発火の原因)

### ご使用時は



禁止

- 吸込口や吹出口に指や棒などを入れない。  
(けがの原因)
- 長時間冷風を体に直接あてない、冷やし過ぎない。  
(体調を崩す原因)  
特にお子様や高齢者にはご注意ください。
- 可燃性のもの(ヘアスプレーや殺虫剤など)は本体の近くで使用しない。  
(感電や引火の原因)
- 腐食性ガスや金属製のホコリのある場所では使用しない。  
(引火や本体への吸引による発火や発煙の原因)

### 据付け・移設・修理時は



禁止

- 室外ユニットに表示の冷媒(R32)以外は使用しない。  
(故障や破裂、けがなどの原因)



必ず実施

- エアコンの据付けや移動、修理、再設置は必ずお買い上げの販売店または専門業者に依頼する。  
(感電や火災などの原因)
- アースや漏電しゃ断器が設置されていることを確認する。  
(感電や火災などの原因)
- 必ずエアコン専用の電源コンセントを使用する。  
(他の機器と併用すると、発熱による火災の原因)
- 冷えない、暖まらない場合は、冷媒漏れが原因の一つと考えられるので、お買い上げの販売店に相談する。  
冷媒追加を伴う修理の場合は、冷媒漏れがないことをサービスマンに確認してください。  
(冷媒は安全で、通常は漏れませんが、万一室内に漏れ、ファンヒーターやコンロなどの火気に触れると、有害な生成物発生の原因となります)
- 可燃性ガスの漏れるおそれのある場所に設置されていないか確認する。  
(万一ガスが漏れると、発火の原因)
- ドレンホースが確実に排水するように配管されているか確認する。  
(不確実な場合、家財などをぬらす原因)

漏電やけがを防ぎ、家財などを  
守るためにお守りください。



## ⚠ 注意

### 室内ユニットは



禁止

- 動植物に直接風をあてない。  
(動植物に悪影響を及ぼす原因)

- 精密機器や食品・美術品の保存、  
動植物の飼育や  
栽培などに使用しない。  
(品質低下などの原因)



- ユニットの下に、他の電気製品や  
家財などを置かない。  
(水滴が落ちて、汚損や故障の原因)



必ず実施

- 燃焼器具と一緒に  
運転するときは、  
こまめに換気する。  
(酸素不足による頭痛など  
の原因)



- 燃焼器具は、風が直接あたらない  
場所で使用する。  
(不完全燃焼の原因)

- 乳幼児の手の届くところにリモコンを  
置かない。  
(誤操作による体調悪化や電池誤飲の原因)

### 長期間使用しないときは



必ず実施

- 電源プラグを抜く。\*  
(ホコリがたまると、発熱や発火の原因)

\*電源プラグの有る機種の場合

### お手入れ時は



禁止

- 不安定な台に乗らない。  
(転倒など、けがの原因)
- 室内ユニットのアルミ部分に触らない。  
(手を切る原因)
- エアコンを水洗いしたり、花瓶など  
水の入った容器を載せたりしない。  
(感電や発火の原因)



必ず実施

- 必ず運転を停止し、電源プラグを抜くか、  
ブレーカーを切る。  
(ファンが高速回転しているため、けがの原因)

### 室外ユニットは



禁止

- ユニットの  
アルミ部分に触らない。  
(手を切る原因)
- ユニットの上に乗ったり、  
物を載せたりしない。  
(ベランダなどの高い場所に  
設置の場合、転落の原因)
- 据付台が破損したまま、  
放置しない。  
(落下につながり、けがなど  
の原因)



必ず実施

- ユニットの周辺に、物を置いたり、  
落ち葉がたまらないようにする。  
(虫などが侵入し、故障や発火、発煙の原因)

### ストリーマ放電について

- 微量のオゾンが発生するため、吹出口からニオイがすることがありますが、ごくわずかであり、健康に支障はありません。

### 室内・室外ユニット周辺の確認

- 図の距離をあけないと、エアコンの能力が低下したり、テレビやラジオに雑音が入るおそれがあります。
  - 設置場所に余裕があれば、効率の良い運転のために、できるだけ広い寸法をお取りください。

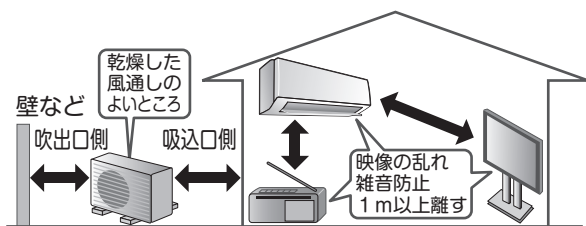

- 火災警報器と室内ユニットの吹出口は1.5m以上の距離をあけてください。

- 加湿器などを近くでご使用になるときはご注意ください。加湿の種類によっては水道水に含まれるカルシウムやマグネシウムなどの化合物が水と一緒に放出される場合があり、蒸発すると白い粉になります。このような水分がエアコン内部に入ると汚れの原因になります。
- 調理室など油煙の多いところでのご使用は避けてください。水漏れの原因になります。
- 床面などにワックスを塗布するときは、運転をしないでください。(エアコン内部にワックスの成分が付着し、水漏れの原因となります。)ワックス塗布後は十分に換気を行ってから運転してください。

# 各部の名前と働き

## 室内ユニット

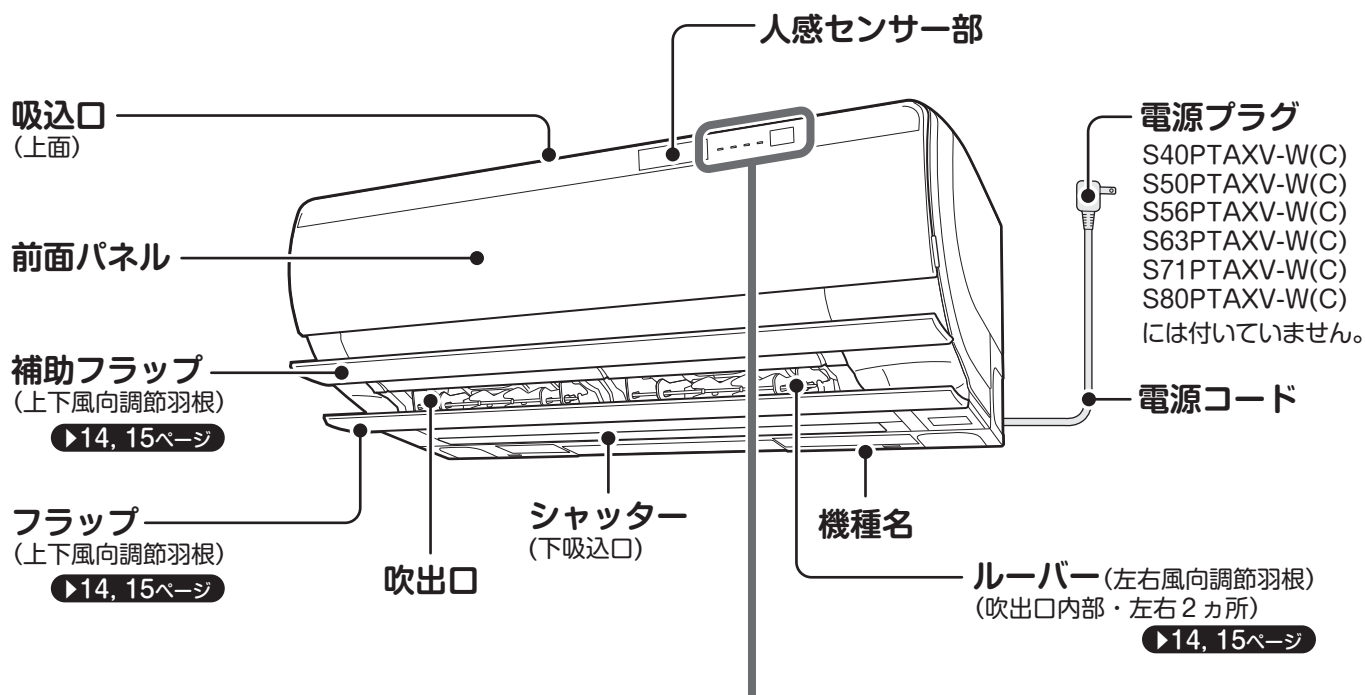

## 本体表示部

内部クリーン・おそうじランプ(緑色)

翌朝暖房ランプ(赤色)

運転ランプ(緑色)

- 運転中に点灯します。

タイマーランプ(橙色)

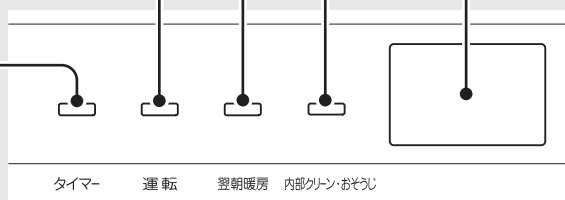

## 送受信部

- リモコンからの信号を受けたり、リモコンへ信号を送ります。
- 信号を受けると、受信音と同時に運転ランプが点滅し、受信を確認できます。
  - ・運転開始…ピッピッ
  - ・設定変更…ピッ
  - ・運転停止…ピー

パワーセレクト「入」のときは、運転ランプとタイマーランプが点滅します。

▶23ページ

## ■表示ランプ一覧

ランプ	色		お知らせしている内容
タイマーランプ	橙	点灯	タイマー設定中、ランドリー運転中 ▶18, 19ページ ▶22ページ
		点滅	ストリーマユニットのお手入れ ▶35ページ
運転ランプ	緑	点灯	運転中
		点滅	エラーコードを確認する ▶40, 41ページ
翌朝暖房ランプ	赤(暗め)	点灯	翌朝暖房設定中 ▶24, 25ページ
	赤	点灯	準備暖房運転中、翌朝暖房運転中 ▶24, 25ページ
内部クリーン・おそうじランプ	緑	点灯	自動内部クリーン「入」でエアコン運転中 ▶28ページ
		点滅	内部クリーン、フィルター掃除運転中 ▶28, 29ページ
		点滅	ダストボックスのお手入れ ▶36, 37ページ

パワーセレクト「入」のときは、表示ランプが暗くなります。

## 前面パネルを開けたとき

▶34ページ

### 本体表示部ユニット

**人感センサー**  
人の動きを検知して、  
人のいるエリアを認識します。

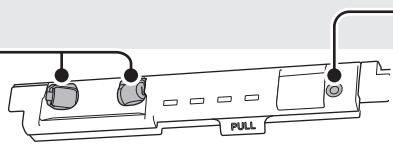

### 運転/停止ボタン

- 押すと運転モードは「快適自動」、  
風量は「自動」で運転します。▶11ページ  
もう一度押すと停止します。
- リモコンが見つからないときなどにご  
使用ください。

### ストリーマユニット

ストリーマ放電の分解力で、  
カビやアレル物質を抑制します。

▶35ページ

**光触媒集塵・  
脱臭フィルター(黒色)**  
カビやアレル物質、ニオイ  
を吸着します。▶39ページ

**室内温度・湿度  
センサー部(内部)**  
室内の温度と湿度を  
検知します。

### ダストボックス

エアフィルターについたホコリを  
ダストブラシでかきとり、回収します。

▶36, 37ページ

**エアフィルター(白色)**  
(左右2カ所) ▶38ページ

## 室外ユニット

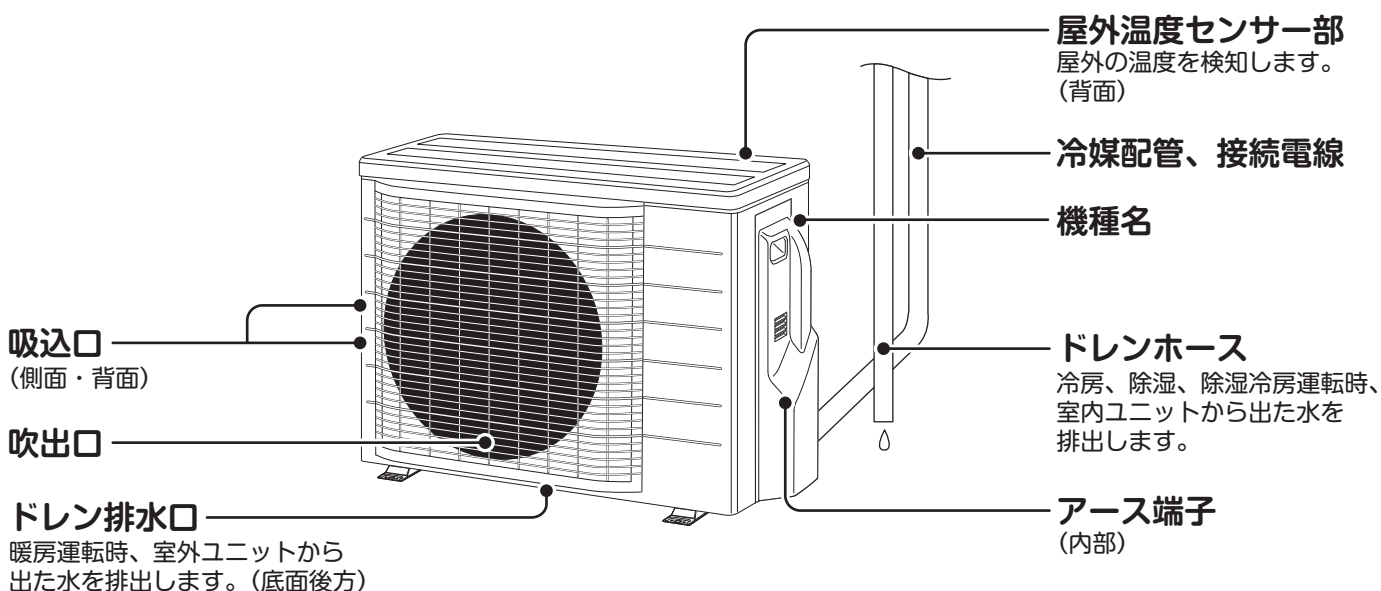

# 各部の名前と働き

## リモコン

### 表示部(バックライト付)

運転状態を表示します。  
(図は説明のため全部表示しています。)  
操作ボタンのいずれかを押し  
バックライトが約5秒間点灯します。  
保護シートは、使用時にはがして  
ください。

### 快適自動ボタン

▶11ページ

室内、屋外温度に応じて、自動で選  
んだ最適な運転モード、設定温度、  
風向設定で運転を行います。

### 停止ボタン

▶11ページ

運転を停止します。

### 温度ボタン

▶11, 13ページ

温度を調節します。

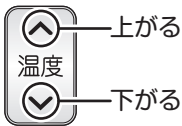

### お知らせボタン

▶26, 27ページ

温度、湿度、お得な運転、電気代  
などの情報をお知らせします。

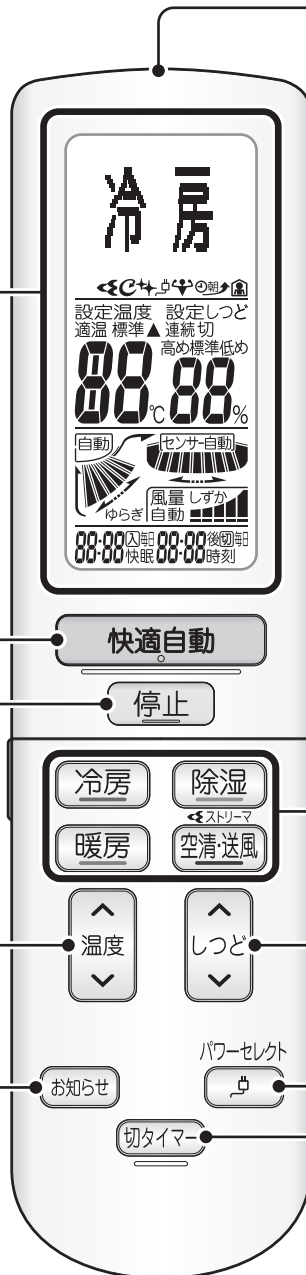

### 送受信部

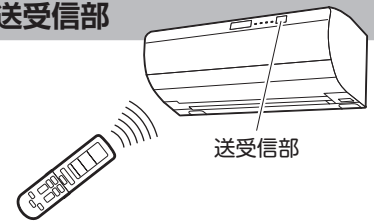

- 送受信部を室内ユニットの送受信部に向けてください。カーテンなど信号をさえぎるものがあると作動しないことがあります。
- 送受信できる距離は約7mです。

### ダイレクト運転ボタン

▶12, 13ページ

冷房、除湿、暖房、ストリーマ空気  
清浄、送風運転を行います。

### しつどボタン

▶13ページ

湿度を調節します。

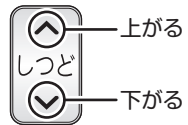

### パワーセレクトボタン

▶23ページ

電力消費を抑える設定をします。

### 切タイマーボタン

▶19ページ

運転が停止するまでの時間を  
設定します。

### 付属品



### ■ 壁などに取り付ける場合

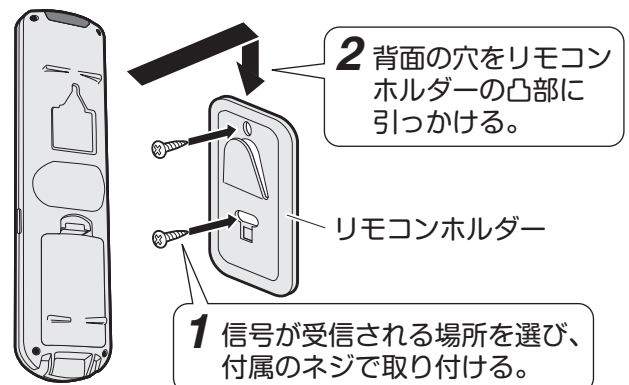





**フィルター掃除ボタン ▶29ページ**  
 エアフィルターについてのホコリなどの汚れをエアコンがキレイにします。

**パワフルボタン ▶21ページ**  
 冷房、暖房の風量をパワーアップして運転します。

**機能操作ボタン**

**翌朝暖房** 朝の暖房運転時に温風をすばやく出す設定をします。▶24, 25ページ

**メニュー** メニュー画面を表示します。▶30~33ページ

**ランドリ** 室内で洗濯物を乾かしたいときに使用します。▶22ページ

**快眠タイマー** 時刻タイマーや快眠タイマーを設定します。▶18, 20ページ

▲ ▼ メニュー画面などで項目を選択します。

**決定** 操作を決定します。

**戻る** 一つ前の画面に戻ります。

**終了/取消** メニュー操作を終了します。また、タイマー設定を取り消します。

**サインリセットボタン ▶35, 37ページ**  
 ダストボックスおそうじサインとストリーマおそうじサインをリセットします。

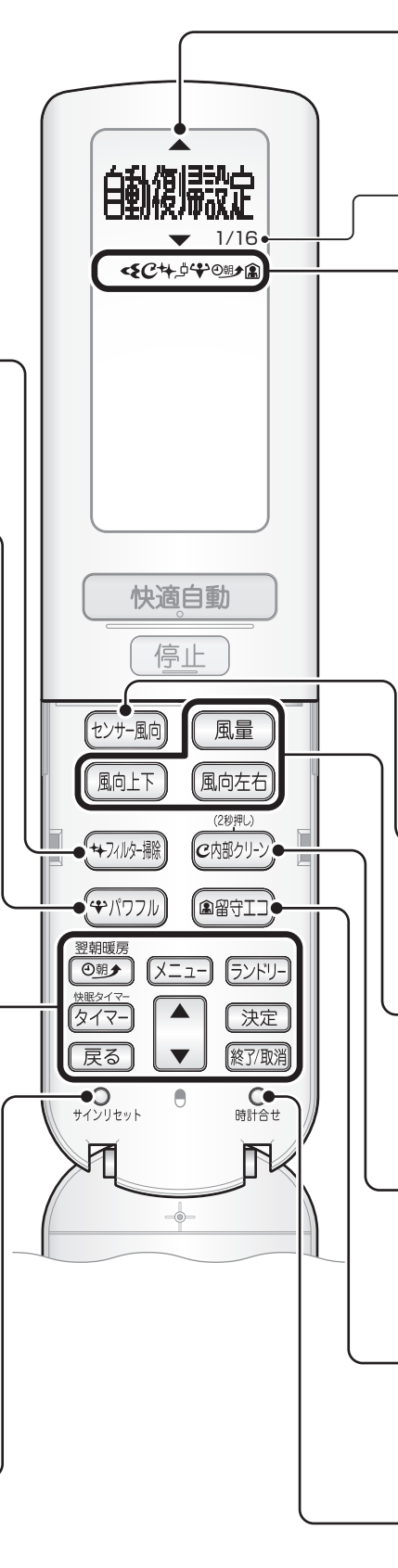

画面表示	内容
▲	上にもメニューがあります。
▼	下にもメニューがあります。

メニュー項目の数を表します。

マーク	内容
◀	ストリーマ空気清浄運転中 ▶12ページ
↻	自動内部クリーン設定中 ▶28ページ
✦	フィルター自動掃除設定中 ▶29ページ
⬇	パワーセレクト設定中 ▶23ページ
⚡	パワフル運転中 ▶21ページ
🕒	翌朝暖房設定中 ▶24, 25ページ
🏠	留守エコ設定中 ▶17ページ

**センサー風向ボタン ▶16ページ**  
 お部屋の中で主に空調したいエリアを設定します。

**風量・風向上下・風向左右ボタン ▶14, 15ページ**  
 風量、風向を調節します。

**内部クリーンボタン ▶28ページ**  
 エアコン内部のカビやニオイを抑える運転をします。

**留守エコボタン ▶17ページ**  
 お部屋に人がいないことを判断すると自動で節電運転します。

**時計合せボタン ▶10ページ**  
 時刻を合わせます。

**リモコンについて**

- リモコンのふたをきちんと閉じてください。きちんと閉じていないと正しく操作できません。
- 落としたり水にぬれないようにしてください。(リモコンが破損することがあります。)
- 汚れが気になるときはやわらかい布でからぶきしてください。

# 運転前の準備

## 室内ユニット

- 光触媒集塵・脱臭フィルターを取り付ける。▶39ページ
  - 電源プラグをコンセントに差し込む。  
電源プラグのない機種はブレーカーを入れる。
- 各部の動作チェックを行います。



## リモコン

### 電池を入れる

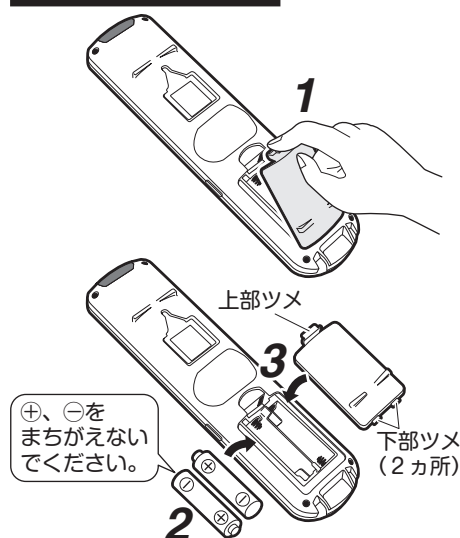

1 上部のツメを下へ引き、ふたを開ける。

2 単3形アルカリ乾電池を2本入れる。

- 単3形アルカリ乾電池以外をご使用になると正常に動作しない場合があります。

3 ふたの下部のツメ(2カ所)を差し込んで、もとどおりにふたを閉じる。

### 電池について

- 交換の目安は約1年ですが、リモコンの表示が薄くなり受信されにくくなりましたら、2本同時に新しい単3形アルカリ乾電池と交換してください。
- 付属の乾電池は、最初にご使用いただくために用意しているもので、1年に満たないうちに消耗することがあります。

### 時計を合わせる

電池を入れた後、リモコン表示の案内にしたが、室内ユニットに向けて **お知らせ** を押してください。(室内ユニットに記憶された時刻が設定されます。) それでも時刻 12:00 が点滅しているときは、時計合わせを行ってください。



1 **時計合せ** を押す。

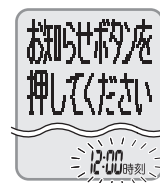

2 **▲▼** で現在の時刻を合わせる。

- 押すごとに1分ずつ変わり、長押しすると10分ずつ変わります。

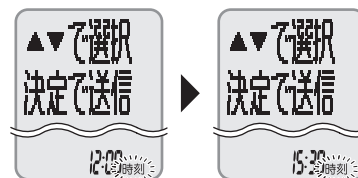

3 **決定** を押す。

- 「設定完了」と表示した後、通常の画面表示に戻ります。

- タイマー、翌朝暖房を設定している場合は、電池交換後設定が取り消されますので、再設定してください。

### 部屋形状を確認する

- 適切な風向調節のため、**部屋形状設定** を設定してください。▶32ページ

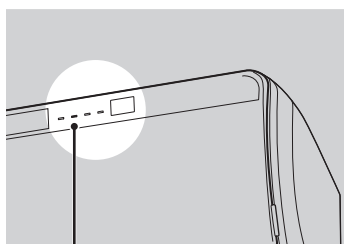

運転ランプ(緑色)

## 快適自動運転

ボタン一つで、温度、湿度、気流の3つの要素を組み合わせ、快適な自動運転を行います。(暖房時の湿度コントロールはありません。)

**快適自動** を押す。

- 室内、屋外温度に応じて、自動で運転モード(暖房、除湿、除湿冷房)を選択します。
- エアコンが選択した運転モードは、**お知らせ**で確認できます。

▶26, 27ページ

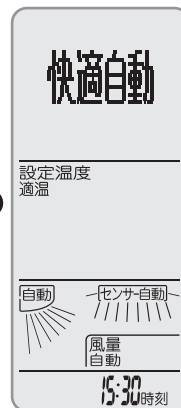

## 停止したいとき

**停止** を押す。

- 「停止」と表示した後、リモコン表示が消灯します。

停止

## 温度を変えたいとき

**温度** を押す。

温度
適温 - 5℃ ~ 適温 ~ 適温 + 5℃

適温…室内、屋外温度から決定した温度

## 快適自動運転とは

快適自動運転を行うと、最適な温度・湿度(除湿冷房、除湿時のみ)・気流制御を行います。冷房シーズン(除湿冷房時)は、自動的に心地よい体感温度にし、快適な運転をします。

- お好みに合わないときは運転モードを変えてください。

▶12, 13ページ



# 運転モードを設定する

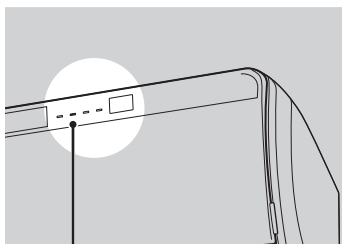
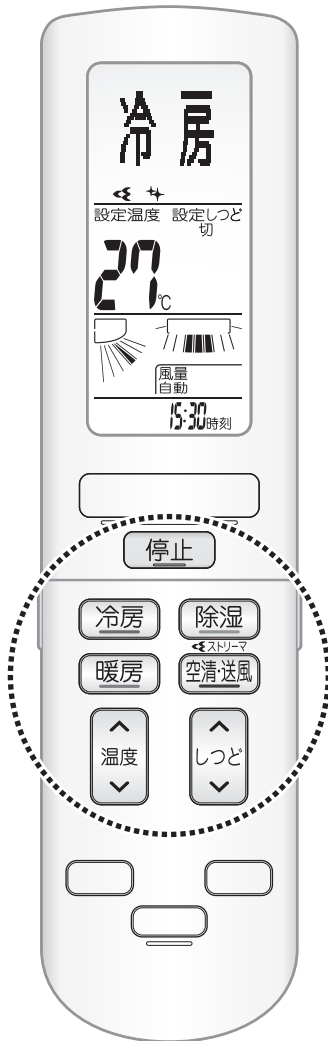

運転ランプ(緑色)

温度を下げたいとき

## 冷房

**冷房** を押す。



湿度を下げたいとき

## 除湿

**除湿** を押す。



温度と湿度を下げたいとき

## 除湿冷房

冷房運転中に

**しつど** を押す。

- 除湿運転中に **温度** を押すことでも除湿冷房運転に切り換わります。



温度を上げたいとき

## 暖房

**暖房** を押す。

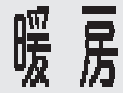

お部屋の空気をキレイにしたいとき

## ストリーマ 空気清浄・ 送風

単独で運転するとき

停止中に **空気清浄** を押す。

- 押すごとに設定が変わります。
- ストリーマ設定が「入」のときはストリーマ空気清浄運転、「切」のときは送風運転を行います。
- 前回の設定が表示されます。

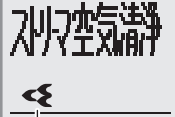
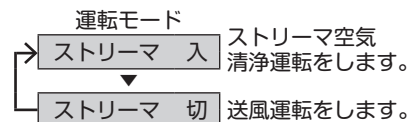

ストリーママーク



エアコン運転と併用するとき

運転中に **空気清浄** を押す。

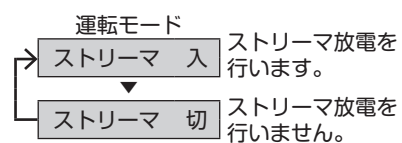

ストリーママーク

停止したいとき

**停止** を押す。

## 温度を変えたいとき



を押す。

## 湿度を変えたいとき



を押す。

	温度	湿度
冷房	18℃～32℃	湿度を下げると除湿冷房運転になります。
除湿冷房		連続 <sup>※</sup> ・50・55・60%・切(切にすると冷房運転になります。)
除湿	温度を変えると除湿冷房運転になります。	連続 <sup>※</sup> ・50・55・60%
暖房	14℃～30℃	
ストリーマ 空気清浄 (単独運転)	設定できません。	設定できません。

※ 連続…除湿を続けます。

## 除湿運転について

- 除湿した冷たい空気に室内の空気を混ぜ合わせて、吹出し温度を調整し、湿気を取り除きます。
- 室内温度が上がる場合は自動で除湿冷房運転になります。
- 室内温度より屋外温度が低い場合、除湿効果が低くなります。

## 除湿冷房運転について

- 除湿冷房運転では、湿度を下げるために、冷房運転に比べ風量を弱くした運転になります。
- 湿度が下がらない場合は自動で除湿運転になります。

## ストリーマ空気清浄運転について

- ストリーマ放電の分解力でカビやアレル物質を抑え、お部屋の空気をキレイにします。
- 運転中に風量が弱くなったとき、吹出口からごく微量のオゾンの二オイがするのを防ぐため、ストリーマ放電を一時的に停止する場合があります。

# 風を調節する

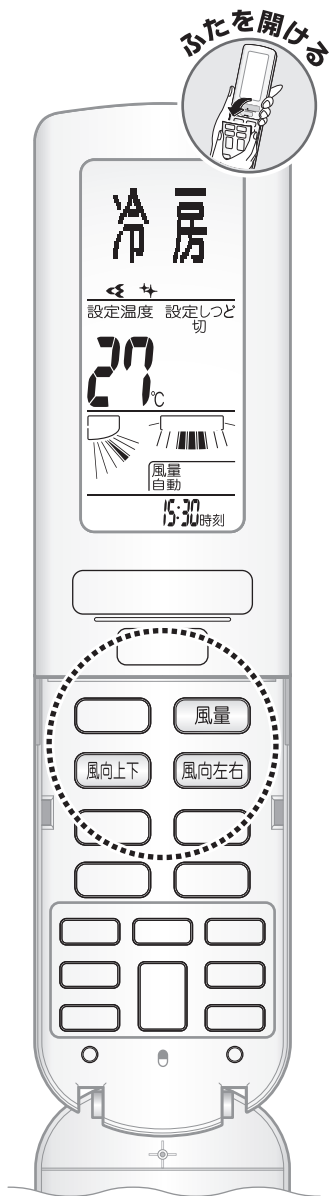

## 風量調節

**風量** を押す。

- 押すごとに風量表示が切り換わります。

運転モード	風量設定
快適自動	自動・しずか
除湿冷房	自動
除湿	
冷房	自動・しずか・1～5
暖房	自動・しずか・風量1～5
ストリーマ空気清浄・送風	自動・風量1～5

<リモコン表示部>

## 風向調節

- 上下の風向を変えたいとき

**風向上下** を押す。

- 押すごとに風向表示が切り換わります。
- フラップが上下に動きます。

<リモコン表示部>

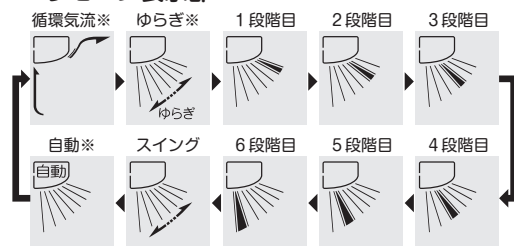

※運転内容によっては表示されないものがあります。

▶15ページ

- 左右の風向を変えたいとき

**風向左右** を押す。

- 押すごとに風向表示が切り換わります。
- ルーバーが左右に動きます。

部屋形状設定が「縦長中央」の場合

<リモコン表示部>

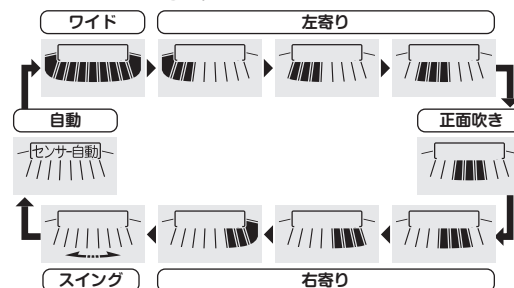

- 部屋形状や左右吹き設定によっては表示されないものがあります。▶32ページ

- 上下左右気流にしたいとき  
風向上下と風向左右を  
スイングにする。

<リモコン表示部>

【風向上下】【風向左右】

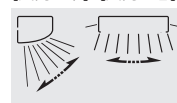

- フラップとルーバーが交互に動きます。
- 取り消したいときは、風向調節を変更します。

### お知らせ

- 運転中風量が弱くなると、フラップ、ルーバーは停止します。風向上下でスイングを設定しているときはフラップは上向きで停止します。

## 風量調節について

- 風量設定「自動」のとき、冷房、除湿、除湿冷房（快適自動で選択された場合を含む）運転を開始すると、室内ユニットにこもったニオイが出るのを抑える機能が働くため、すぐに風が出ません。約40秒お待ちください。（ニオイないス）

## 風向上下について

### ■ 運転モードと風向設定（自動・循環気流・ゆらぎ）の関係

- 「自動」「循環気流」「ゆらぎ」は運転モードによって設定できます。

運転モード \ 風向設定	自動	循環気流	ゆらぎ
快適自動	○	—	—
冷房 除湿冷房 除湿	○	○	○
暖房	○	—	—
ストリーマ空気清浄 送風	—	○	○

### ● 循環気流について

天井の空間を利用して風を遠くまで届けることができます。また、シャッター（下吸込口）から吸い込むことでお部屋全体に空気を循環させ、温度ムラをなくします。

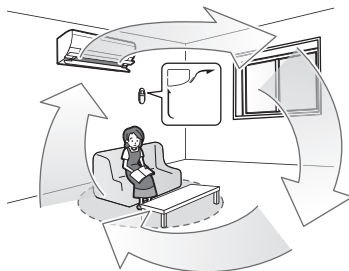

### ● ゆらぎについて

不規則なリズムで風量を調整しながら、フラップを上下に動かし、体にあたっても心地よい自然のそよ風のような気流を作ります。

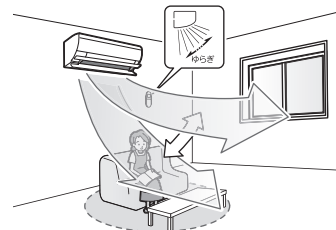

### ■ 風向上下「自動」の気流設定について

- 冷房・除湿冷房運転時→循環気流からゆらぎとなる
- 暖房運転時→下吹きと循環気流を繰り返す
- 除湿運転時→室内温度が低めるときは循環気流、高めるときはゆらぎとなる

### ■ 快適自動運転時の風向について

- 快適自動で運転を開始すると、風向上下は「自動」となります。

前回の風向設定を継続したい場合は、メニュー設定で自動運転風向を「風向手動」に変更してください。▶31ページ

### ■ フラップの可動範囲について

- フラップの可動範囲は運転モードに応じて異なります。



## 風向左右について

- 「風向左右」で自動に設定したときは人感センサーが作動します。人感センサーで左、正面、右の3つのエリアから人がいる場所を検知して、人がいるエリアへ風を向けます。

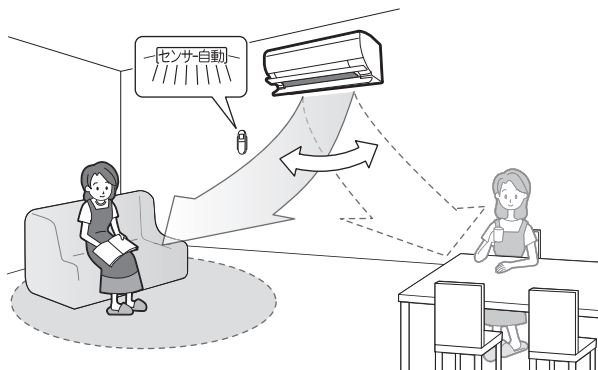

### 人感センサーについて

- 人感センサーは、人（発熱体）の動きを検知し、人がいるエリアを認識します。
  - 検知できる距離は室内ユニットの正面で約9mです。
  - 室内ユニットの真下や、真横の位置では認識できません。
  - 据付け高さが180cm以下の場合には検知できる距離が短くなります。
  - 犬や猫などの小動物の移動や、他の暖房器具、電化製品など発熱体の温度変化を人と判断することがあります。また、日差しがあたる場所は誤認識する場合があります。
  - 同じお部屋で複数の人を検知した場合は、最後に検知したエリアへ風を向けます。

## お知らせ

- 風向調節は必ずリモコンで行ってください。無理に手で操作すると、正しく動かなくなることがあります。

# 風を調節する

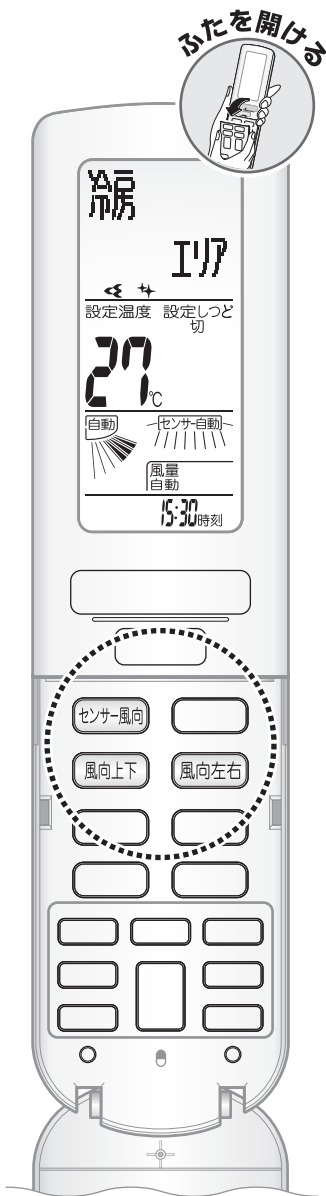

## センサー風向

センサー風向は、お部屋の中で主に空調したいエリアを選択できる気流設定です。

**センサー風向** を押す。

- 押すごとにセンサー風向設定が切り換わります。

**表示例** 部屋形状「縦長中央」、左右吹き「入」のとき

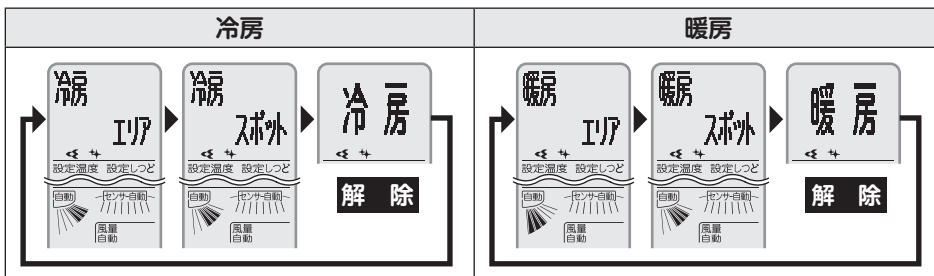

- 風向上下はおおよその風向を表示します。
- エリア、スポット設定時は人感センサーが作動し、人がいるエリアに風を向けます。

## 取り消したいとき

**センサー風向** を押して解除を選択する。

- センサー風向表示が消えます。
- 風向表示がセンサー風向設定前の表示に戻ります。
- フラップ、ルーバーがセンサー風向設定前の位置まで移動して停止します。
- **風向上下** または **風向左右** を押すとセンサー風向は取り消され、設定した風向で運転します。

## エリア

人がいるエリアを検知して、風を直接あてないよう周辺に風を送ります。

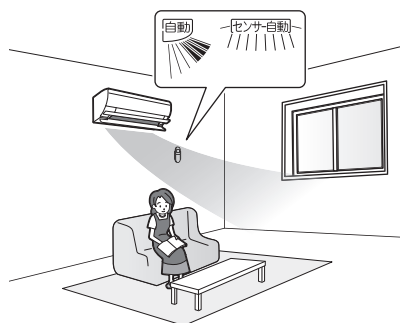

- 人感センサーが作動します。
- 冷房運転時は上吹き、暖房運転時は下吹きになります。
- 暖房運転時は運転能力を抑えつつ設定温度を2℃ゆるめ、体感温度を保つ運転をします。

## スポット

人がいるエリアを検知して、風を直接送ります。

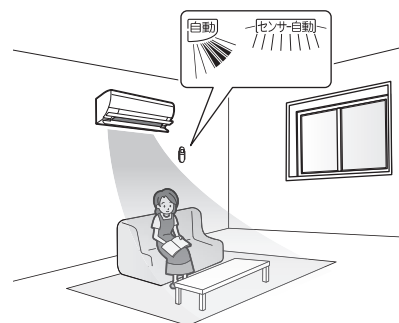

- 人感センサーが作動します。
- 最大風量が出る風向になります。

### お知らせ

- センサー風向を設定するとパワフル運転が取り消されます。





# 不在時に自動で節電する



## 留守エコ

お部屋に人がいないことを人感センサーが判断すると、自動で運転を弱めたり、運転を停止します。

**留守エコ** を押す。

- 押すごとに項目が変わります。
- 運転停止に切り換わる時間を1時間後または3時間後に設定します。

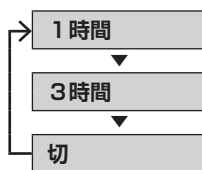

留守エコマーク  
(運転中に表示します。)

- 設定を取り消したいときは、「切」を選択します。

### 留守エコ運転について

- お部屋に人がいないことを判断すると、設定温度を2℃ゆるめます。
- 運転停止3分前に運転ランプが点滅し、風量を弱めます。その後運転を停止します。

### お知らせ

<比較条件(消費電力量は能力により異なります。)>

S40PTAXPIにおいて、通常運転(暖房25℃設定・冷房26℃設定)時に留守エコを設定した場合と留守エコを設定しなかった場合の1回の消費電力量を比較。

<環境条件>

暖房(屋外温度2℃)、冷房(屋外温度35℃)、当社環境試験室14畳。

暖房	25℃設定653Wh、23℃設定410Wh
冷房	26℃設定130Wh、28℃設定96Wh

- 運転を自動で停止させる機能のため、小さなお子様やご病気の方がお部屋にいる場合は、留守エコ「切」でご使用いただくことをおすすめします。  
(人の動きが少ないと、人がいないと判断し、エアコンを停止することがあります。)
- 留守エコで運転を停止した場合は、リモコンは停止表示にはなりません。
- 下記の運転中は、機能は動きません。

ランドリー、内部クリーン、  
翌朝暖房、フィルター掃除

はじめに

基本の使いかた

便利な機能

お手入れ

困ったとき



# タイマーを使う

ふたを開ける

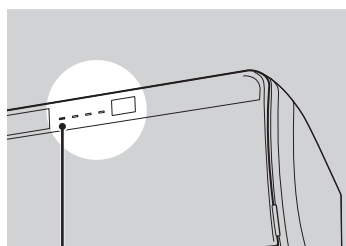

タイマーランプ(橙色)

## 時刻タイマー

運転を開始、停止する時刻を設定します。(※)  
設定時刻にタイマー運転を毎日行つか1回だけ行つか選択できます。  
※時刻入タイマーを予約するとその時刻にリモコンの設定温度となるように、最長約1時間前から運転を始めます。(おはよう予約▶31ページ)

1 **快眠タイマー**  
**タイマー** を押す。

2 **時刻入タイマー** / **時刻切タイマー** で項目を選んで **決定** を押す。

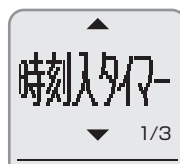

3 **1回** / **毎日** で項目を選んで **決定** を押す。

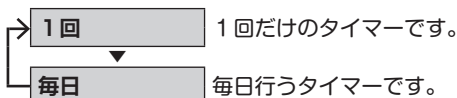

4 **時刻** で時刻を設定し、**決定** を押す。

- 前回設定した時刻が表示されます。
- 押すごとに10分ずつ変わり、長押しすると連続で変わります。
- 設定すると設定時刻と時刻タイマー表示が出ます。
- タイマーランプが点灯します。



時刻入タイマー表示



時刻切タイマー表示



## 予約時刻の変更や取消し

手順1、2を行い、変更したい時刻タイマーを選ぶ。

3 **予約時刻変更** / **取消** で項目を選んで **決定** を押す。



## 切タイマー

運転停止までの残り時間を設定します。  
1回だけの設定ですので、都度設定してください。

**切タイマー** を押す。

- 押すごとに30分きざみで設定できます。(30分～9時間30分)

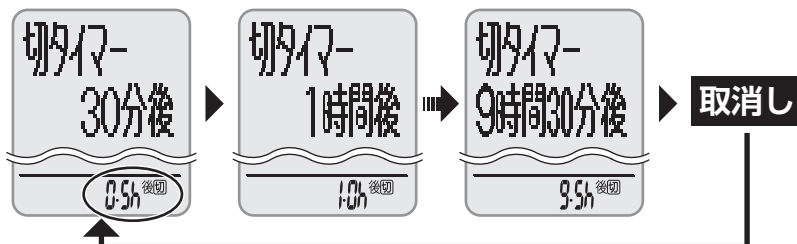

- 切タイマー表示と、停止までの残り時間を表示します。 切タイマー表示
- タイマーランプが点灯します。 1.0h 後切

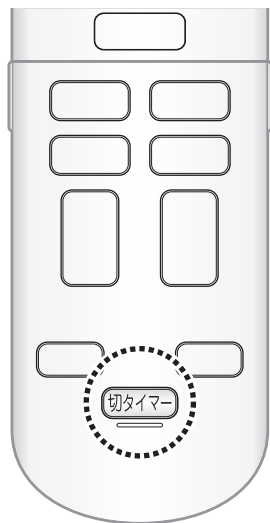

## すべてのタイマーを取り消したいとき

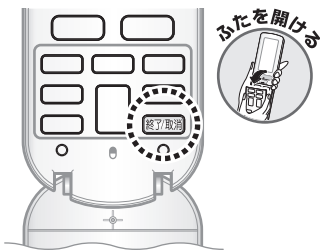

**終了/取消** を押す。

- タイマーランプが消灯します。

### タイマーについて

- 時刻入タイマーを予約するとその時刻にリモコンの設定温度となるように、最長約1時間前から運転を始めます。(おはよう予約)
- 切タイマーと時刻切タイマー(1回)は、後から設定したほうが優先されます。

【設定例】朝7:00に時刻入タイマー

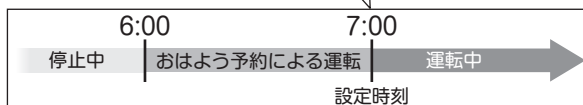

### 組合せ予約について

- 切タイマーまたは時刻切タイマーと、時刻入タイマーを組み合わせると予約ができます。下記の例を参考にしてください。

【設定例1】現在時刻23:00 (運転中)

- 時刻切タイマーを0:00に設定 (または切タイマーを1時間後に設定)
- 時刻入タイマーを7:00に設定

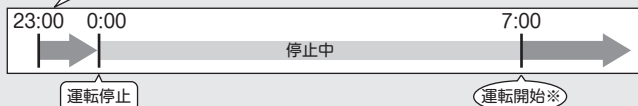

【設定例2】現在時刻15:00 (停止中)

- 時刻入タイマーを19:00に設定
- 時刻切タイマーを23:00に設定 (または切タイマーを8時間後に設定)

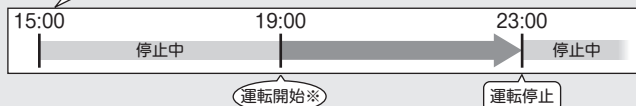

※おはよう予約「切」の場合

### お願い

- 長期間の外出などで使用しない場合は、毎日タイマーを取り消してください。
- 1回タイマー、毎日タイマーを変更したいときは、一度タイマー設定を取り消してから再度設定してください。
- タイマーランプが点滅するときは、ストリーマユニットのお手入れをしてください。▶35ページ
- 次のような場合には、タイマーの再設定をしてください。(設定した時間がリセットされます)
  - 電源プラグをコンセントから抜いたとき
  - ブレーカーを切ったとき
  - ブレーカーが作動したとき
  - 停電したとき
  - リモコンの電池を交換したとき



# 快眠をサポートする

ふたを開ける



## 快眠タイマー

就寝中の室内の温度をコントロールして、快い眠りとさわやかな目覚めをサポートします。

**1** 冷房・暖房運転中に **快眠タイマー** **タイマー** を押す。

**2** **↑** **↓** で項目を選んで **決定** を押す。

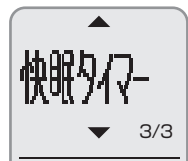
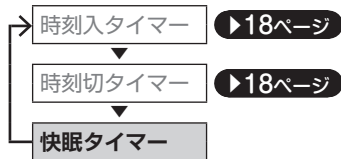

**3** **↑** **↓** で起床時刻を設定し、**決定** を押す。

- 前回設定時刻が表示されます。
- 押すごとに10分ずつ変わり、長押しすると連続で変わります。
- 設定すると起床時刻と快眠タイマー表示が出ます。



快眠タイマー表示



## 起床時刻の変更や取消し

手順1、2を行い、変更したい時刻タイマーを選ぶ。

**3** **↑** **↓** で項目を選んで **決定** を押す。

- 取消しは **終了/取消** でもできます。



### 快眠タイマーについて

- 快眠タイマーは、約3時間かけて設定温度を2℃下げていき、起床時刻の約1時間前から設定温度を1℃上げていきます。(V字型温度制御)

快眠タイマーの制御  
(睡眠時間6時間の場合)

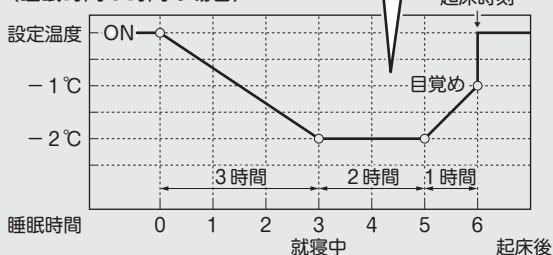

- 終了後はリモコン表示内容で運転を続けます。

- 時刻入タイマー設定中に快眠タイマーを設定すると、時刻入タイマーは解除されます。
- 除湿冷房の設定湿度は「標準」※になります。冷房と暖房は湿度制御しません。

#### ※標準の制御について

標準は、運転モードと設定温度から決定した湿度です。(睡眠時間6時間の場合)

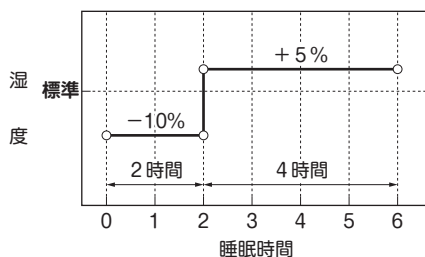



# 冷房・暖房能力をパワーアップする



## パワフル

パワーアップした冷房、暖房ですばやくお部屋を冷やしたり、暖めたりすることができます。  
夏の暑い日の帰宅時や、冬の寒さの厳しい日などにおすすめです。

冷房・暖房運転中に **パワフル** を押す。

- パワフル運転を設定すると下記の運転になります。
  - 冷房・除湿冷房運転時  
→ パワフル冷房 (設定温度18℃)
  - 暖房運転時  
→ パワフル暖房 (設定温度30℃)
- 温度、風量は変えられません。



## 取り消したいとき

**パワフル** をもう一度押す。

- もとの運転モードに戻ります。
- 停止ボタン、ダイレクト運転ボタン、センサー風向ボタンを押したときにも、パワフル運転は解除されます。

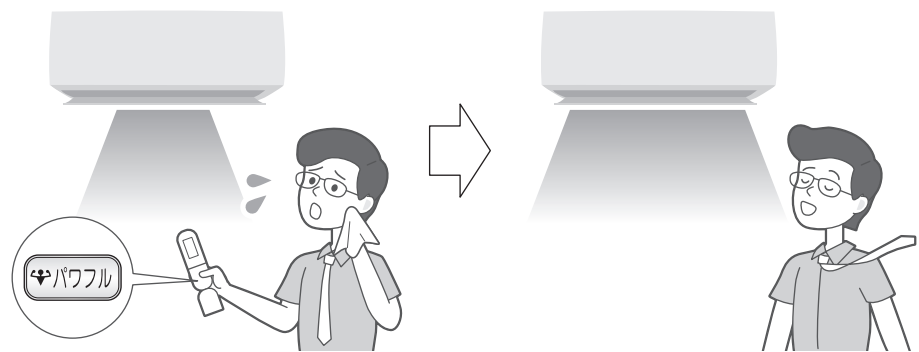

## パワフル運転について

- 運転音は大きくなります。
- 風量が強いため、暖房時は運転開始後しばらく十分な暖かさを感じられないことがあります。

はじめに

基本の使いかた

便利な機能

お手入れ

困ったとき



# 洗濯物をお部屋で乾かす

ふたを開ける

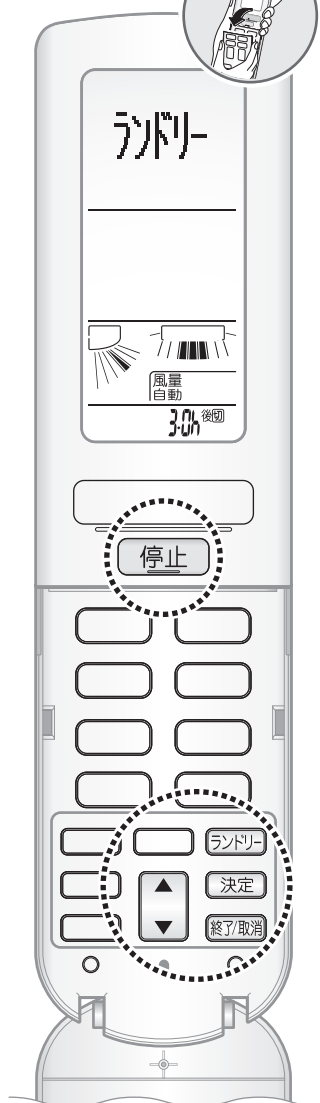

お部屋に人がいないときにご使用ください。  
室内温度や湿度がお好みに合わないときがあります。

## ランドリー

室内干しの洗濯物を乾かしたいときに使用します。

**1** **ランドリー** を押す。

**2** **▲▼** で運転時間を設定し、

**決定** を押す。

- 押すごとに1時間きざみで設定できます。(1～9時間)
- 温度、風量は変えられません。

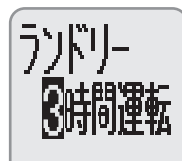

ランドリー表示



## 取り消したいとき

**停止** または **終了取消** を押す。

- タイマーランプと運転ランプが消灯します。

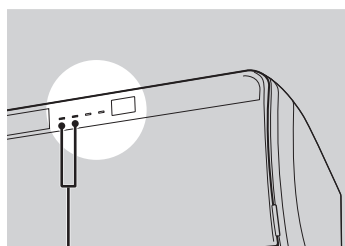

タイマーランプ(橙色)と  
運転ランプ(緑色)

## ランドリー運転について

- 室内、屋外温度に応じて、除湿、冷房、暖房を選び、洗濯物を乾かすのに適した温度になります。
- 洗濯物の量や衣服の生地によって、また、室内、屋外の温度、湿度によっては十分に乾かないことがあります。その場合はランドリー運転時間を延長してください。
- 冬にランドリー運転を行うと、洗濯物から放出した水分によって湿度が上がり、窓や壁に結露することがあります。

## お知らせ

- 設定時間は記憶されません。
- ランドリー運転をすると、快眠タイマー、切タイマー、時刻切タイマーは解除されます。
- ランドリー運転中に時刻入タイマーで設定した時刻になると、ランドリー運転は中止し、通常の運転に切り換わります。

## お願い

- 室内ユニットの吸込口、吹出口に洗濯物をかけないでください。能力低下や故障の原因になることがあります。



# 電力消費を抑える設定にする



## パワーセレクト 初期設定「切」

運転時の電流を制限して(※)、電力消費を抑える機能です。

※冷房、除湿、除湿冷房運転時は運転電流の約85%以内、暖房運転時は最大電流の約85%以内  
(各機種種の運転電流値 ▶51ページ)

パワーセレクト

 を押す。

- 「ピー、ピー」と音が鳴り、表示ランプが暗くなります。
- 表示明るさ「暗」「切」の場合は、運転ランプの明るさは変わりません。▶33ページ



パワーセレクトマーク  
(運転中に表示します。)

## 取り消したいとき

パワーセレクト

 をもう一度押す。

- 「ピピー」と音が鳴り、表示ランプの明るさがもとに戻ります。

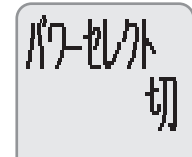

### お知らせ

- 電流を制限するため、設定した風量よりも弱くなる場合があります。
- 能力に制限をかけるため、冷えない、暖まらない場合があります。
- 能力を必要としない運転時には、電力消費が変わらない場合があります。
- パワーセレクト「入」のときにリモコンの信号を受信すると、運転ランプとタイマーランプが点滅します。

(表示明るさ「切」の場合は点滅しません。▶33ページ)

はじめに

基本の使いかた

便利な機能

お手入れ

困ったとき



# 寒い朝に使うと便利な暖房

ふたを開ける

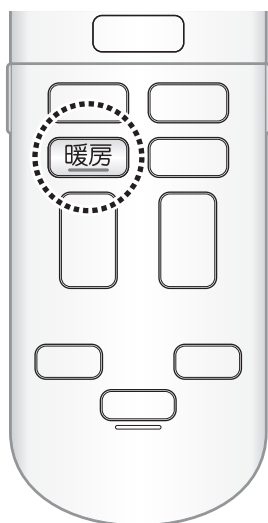

## 翌朝暖房

朝の暖房運転時に、すばやく温風を出し、室内ユニット周辺に暖かい空間(ぬくもりゾーン)を作ります。ストーブにあたる感覚で体を暖めます。



前日

1 **翌朝暖房** を押す。

2 **▲▼** で翌朝暖房時刻を設定し、**決定** を押す。

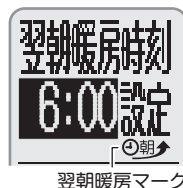

- 押すごとに10分ずつ変わり、長押しすると連続で変わります。
- 翌朝暖房が設定されます。
- 翌朝暖房ランプが点灯します。(赤色、暗め)

3 運転を停止させる。

- 暖房運転が停止すると自動で霜取り運転をします。(夜間除霜)

翌朝暖房時刻の約30分前からエアコンが準備運転を開始(準備暖房運転)

- 設定した翌朝暖房時刻の前後約30分間、翌朝暖房ランプ(赤色)が明るくなります。



翌朝

4 準備暖房運転中であることを確認し、**暖房** を押す。



- 翌朝暖房運転を約30分間行います。
- 運転ランプが点灯します。(緑色)
- **暖房** を押さない場合は、翌朝暖房時刻の約30分後に準備暖房運転を停止します。

約30分後、エアコンが通常の暖房運転を開始



## 翌朝暖房時刻の変更や取消し

1 翌朝暖房  
⌚朝➡ を押す。

2 ▲▼ で項目を選んで  
決定 を押す。

予約時刻変更  
▼  
取消

- 翌朝暖房運転中に取消すと、通常の暖房運転に戻ります。
- 暖房 を押しても通常の暖房運転に戻ります。

## 停止したいとき

停止 を押す。

## ぬくもりゾーンについて

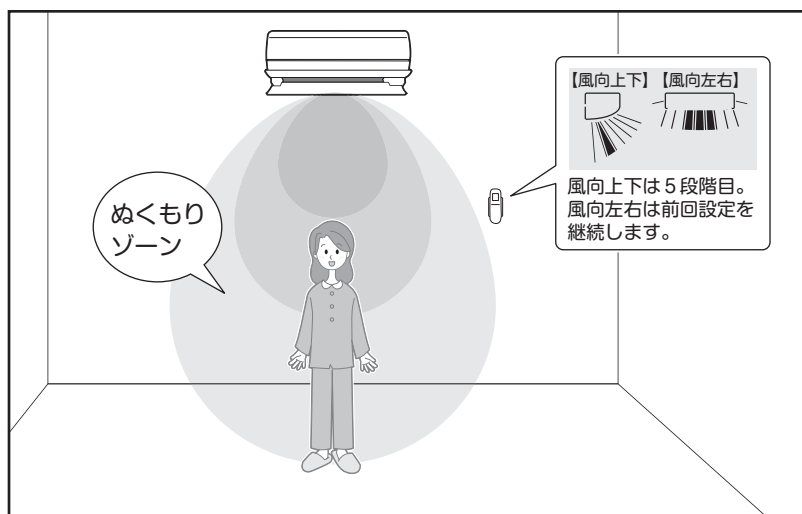

通常より高い温風を弱い風量で出すことで、室内ユニットの周辺にぬくもりゾーンを作ります。

ストーブにあたる感覚で、着替えに便利な運転です。

取付け壁から約1.5mまでを目安にご使用ください。

## お知らせ

- すばやく温風を届けるために、設定した時刻の前後約30分間、準備暖房運転を行います。その際、電力を消費します。
- 準備暖房運転中は、フラップが開きファンが回転します。また、温風が出ることがあります。
- 長期間の外出などで使用しない場合は、翌朝暖房を取り消してください。
- 準備暖房運転開始直後や保護制御が働いたときに翌朝暖房運転を行うと、温風が出るのが遅くなる場合があります。
- 室内温度20℃以上、屋外温度16℃以上のときは、準備暖房運転はしません。
- 翌朝暖房設定時は暖房運転停止後に、室外ユニットの霜取り運転を行います。(夜間除霜)

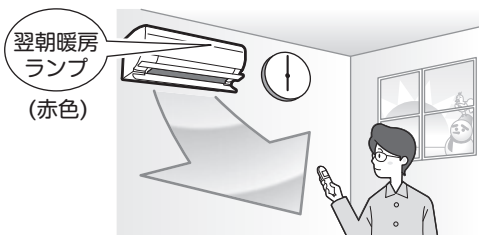

- 約1分で温風が出始め、約3分で暖かい空間ができます。(ぬくもりゾーン)

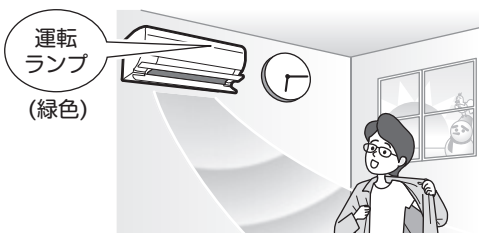

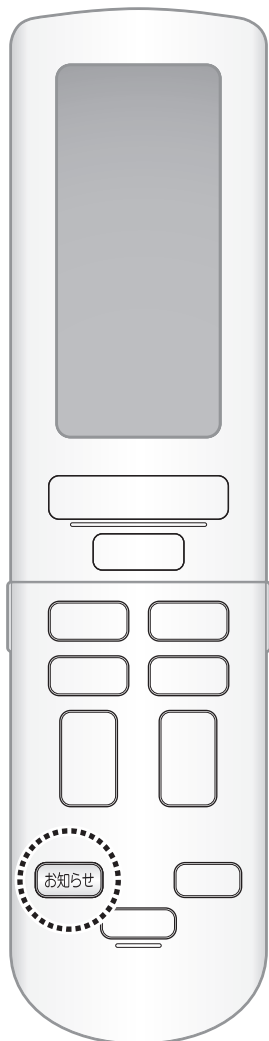

## お知らせ

温度、湿度などの情報を表示します。  
表示する室内、屋外温度、室内の湿度は室内・室外ユニット付近のものです。  
目安としてご使用ください。

リモコンを本体に向けて **お知らせ** を押す。

- 約2秒間リモコンを本体に向けておいてください。  
室内ユニットから信号を受信します。

### 表示例

快適自動、除湿冷房運転中、電力表示方法「電気代」で  
お部屋の温度30℃、湿度70%のとき

- **お知らせ** を押すごとに表示を切り換えることができます。

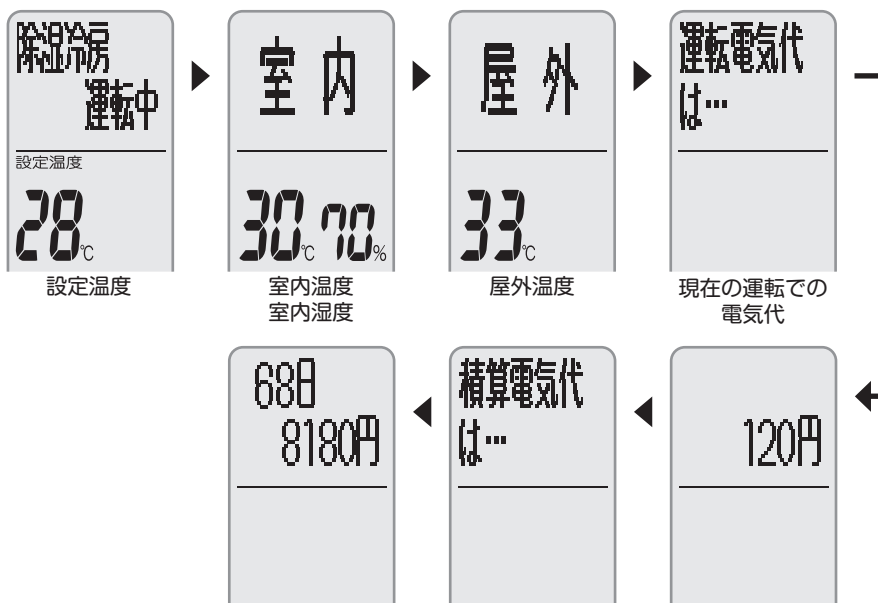

▶32ページ

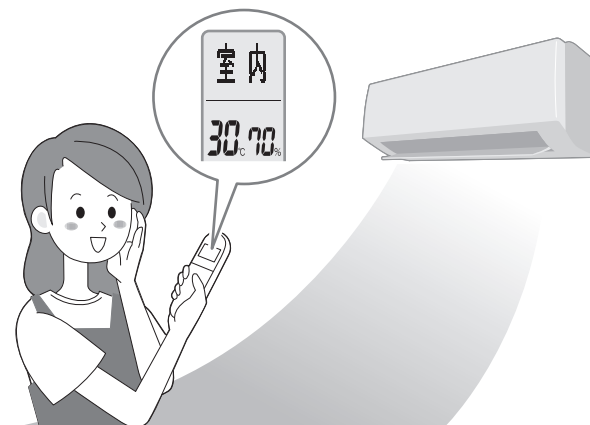

リモコン表示	内 容	リモコン表示	内 容	リモコン表示	内 容
ストリーマ おそうじ	タイマーランプが点滅しているときに押すと表示します。	夜間除霜中	夜間除霜運転中に押すと表示します。	フィルター 掃除中	フィルター掃除運転中に押すと表示します。
ダストボックス おそうじ	内部クリーン・おそうじランプが点滅しているときに押すと表示します。	準備暖房中	準備暖房運転中に押すと表示します。	内部クリーン中	内部クリーン運転中に押すと表示します。

### お得な運転をお知らせする機能について

ナビ表示「入」のとき、冷房、除湿冷房、暖房運転中に、

お得な運転があることをお知らせします。▶32ページ

●フラップが以下の条件のとき、現在の気流設定と温度設定からお得な運転を選び、お知らせします。

- 冷房・除湿冷房：上向きするとき
- 暖房：人に風があたる位置のとき

●**お知らせ** を押したとき(他の情報の間でお知らせします)

#### 表示例



今と同じくらい  
快適で、今より  
お得な運転を  
お知らせします。

1日に節約できる  
金額の目安を  
お知らせします。

- **快適自動** を押すと、快適自動運転に切り換わります。
- **お知らせ** を押すとお知らせの続きを表示します。

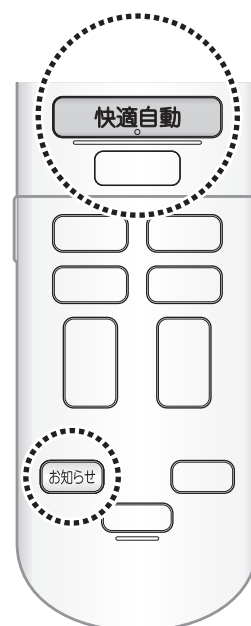

### お知らせについて

- 室内、屋外温度、および室内の湿度は、室内・室外ユニットに搭載したセンサーで検知した温度、湿度から室内・室外ユニット近辺の温度、湿度を推測して表示しています。
- リモコンの設定内容と本体の運転内容が異なる状態で **お知らせ** を押すと、リモコンの設定が本体側に反映されるため、リモコンの設定内容に合わせて本体側の動作が変化します。故障ではありません。
- 停止中など、屋外温度を検知できないときに **お知らせ** を押すと、屋外温度が [--] 表示されます。

もう一度 **お知らせ** を押してください。

- 表示できる室内、屋外温度は-9℃~39℃です。
- 節約できる金額は、JIS C9612の条件で、集合住宅(鉄筋)洋室、南向き中間階、換気回数0.5回/hの冷暖房負荷を想定して、変更できる設定温度から算出しています。実際の電気代とは異なる場合がありますので、目安としてご使用ください。



# エアコン内部のカビやニオイを抑える

ふたを開ける

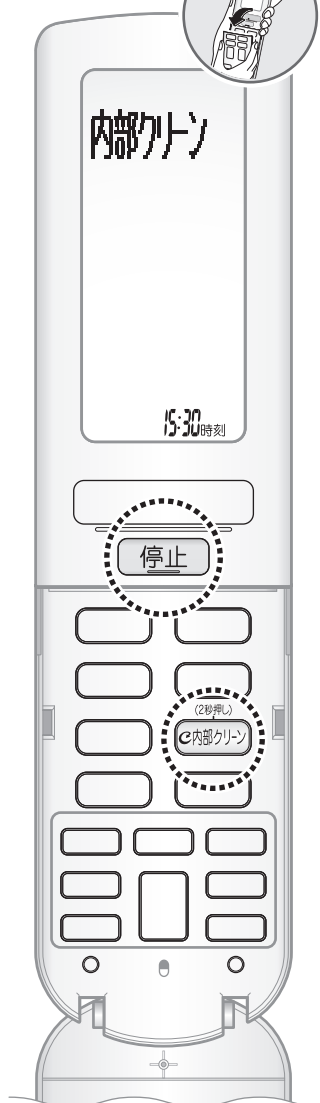

冷房・除湿・除湿冷房運転を行うと、エアコン内部が結露し、カビやニオイが発生する原因になります。内部クリーン運転でエアコン内部を乾燥させることをおすすめします。



## 自動内部クリーン 初期設定「切」

「入」に設定すると、冷房、除湿、除湿冷房運転の停止後に、毎回自動でエアコン内部を乾燥させる運転を行います。

運転中に **内部クリーン** を約2秒間押す。

- リモコン表示部に自動内部クリーンマークが表示されます。

設定を取り消すときはもう一度 **内部クリーン** を約2秒間押す。

- リモコン表示部の自動内部クリーンマークが消灯します。



手動でエアコン内部を乾燥させる運転を行うこともできます。

停止中に **内部クリーン** を約2秒間押す。

- リモコン表示部に内部クリーンが表示され、しばらくすると通常表示に戻ります。

内部クリーン

## 途中で停止したいとき

**停止** を押す。

- 内部クリーン・おそうじランプが消灯します。

## 内部クリーンについて

- 内部クリーン運転の流れ

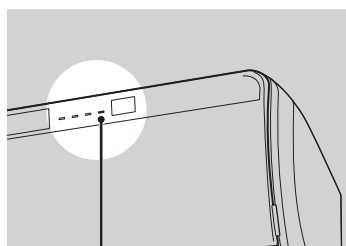
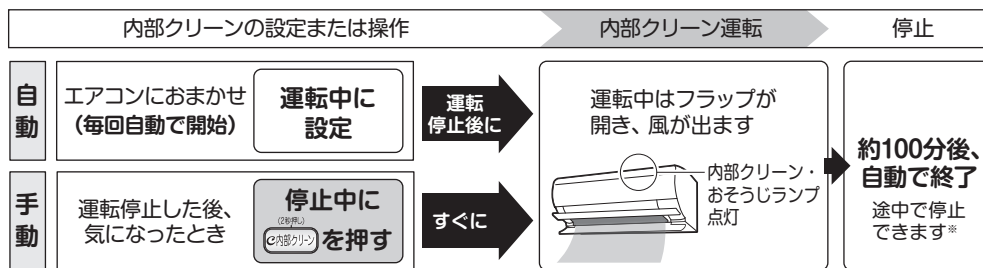

内部クリーン・おそうじランプ (緑色)

- 送風運転と暖房運転でエアコン内部を乾燥させます。室内温度や湿度がお好みに合わないことがあります。
- ストリーマ放電を行いながらエアコン内部を乾燥させて、エアコン内部のカビやニオイの発生を抑えます。付着したホコリやカビを取り除く機能ではありません。
- 屋外温度が24℃以上または室内温度が高くなったときは、暖房運転を行いません。
- エアコン内部の乾燥効果を高めるため、フラップを閉じている時間があります。
- 快適自動運転停止後も、運転モードが除湿、除湿冷房のときは、自動内部クリーン運転を行います。
- タイマーで停止したときは、自動内部クリーン運転は行いません。

## お願い

- 内部クリーン・おそうじランプが点滅するときは、ダストボックスをお手入れし、おそうじサインをリセットしてください。▶36, 37ページ



# フィルターを掃除する

ふたを開ける

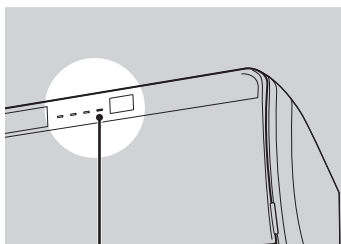
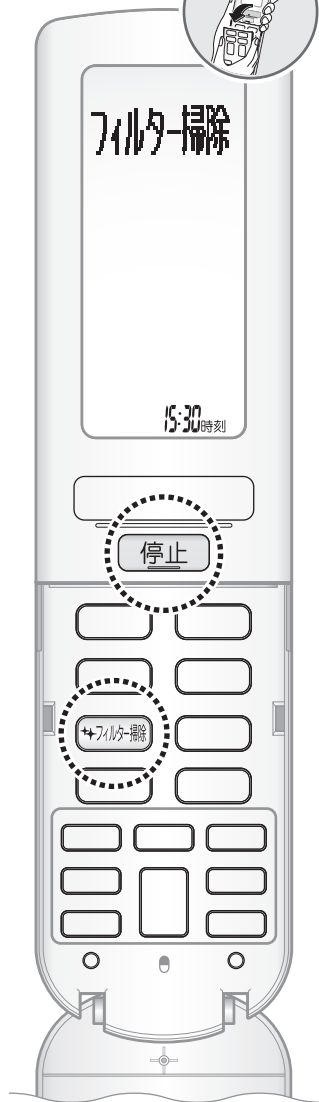

内部クリーン・おそうじランプ  
(緑色)

## フィルター自動掃除 初期設定「入」

エアフィルターのお掃除をエアコンが自動で行います。

### 運転中に **フィルター掃除** を押す。

- フィルター自動掃除マークが表示されます。
- 運転時間に応じて(約1日に1度)フィルター掃除運転を行います。
- フィルター掃除運転時間は、最長約11分です。

設定を取り消すときはもう一度 **フィルター掃除** を押す。

- リモコン表示部のフィルター自動掃除マークが消灯します。



フィルター自動掃除  
マーク

汚れが気になるときリモコン操作でエアフィルターのお掃除ができます。

### 停止中に **フィルター掃除** を押す。

- リモコン表示部にフィルター掃除が表示され、しばらくすると通常表示に戻ります。

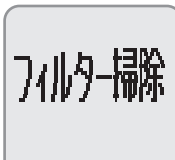

### 途中で停止したいとき

**停止** を押す。

- 内部クリーン・おそうじランプが消灯します。

### フィルター掃除について

- エアフィルターのゴミをダストボックスに集め取る運転です。
- 内部クリーン・おそうじランプが点滅しているときは、フィルター掃除運転できません。ダストボックスをお手入れしておそうじサインをリセットしてください。▶36, 37ページ
- エアフィルターに油汚れやタバコのヤニが附着する環境では、フィルター掃除運転では汚れを取りきれない場合があります。
- エアフィルターは、取り外してお手入れもできます。▶38ページ
- 室内温度が10℃以下のときは、エアフィルターを保護するためフィルター掃除運転を行いません。
- 積算で約1日運転した後に運転を停止すると、フィルター掃除運転を行います。
- 24時間以上運転を続けると、運転を中断してフィルター掃除運転を行います。終了後、運転を再開します。

### お知らせ

- フィルター自動掃除「切」の場合、フィルター掃除運転を毎日行わないとフィルターのゴミが取りきれない場合があります。

		内部クリーン・おそうじランプ
エアコン運転中	フィルター自動掃除 「入」	消灯 <sup>※1</sup> <sup>※2</sup>
	フィルター自動掃除 「切」	消灯 <sup>※2</sup>
エアコン停止中	フィルター自動掃除 運転中	点灯
	フィルター掃除 運転中	点灯
	フィルター掃除 停止中	消灯

※1…24時間以上運転を続けてフィルター自動掃除に切り換わったとき、内部クリーン・おそうじランプは点灯します。

※2…自動内部クリーン設定「入」のとき、点灯します。

はじめに

基本の使いかた

便利な機能

お手入れ

困ったとき



# ご購入時の設定を変更する



■ 一つ前の画面に戻りたいとき  
 を押す。

■ メニュー操作を終了したいとき  
 を押す。

## メニュー設定

お部屋の環境やお好みに合わせてご購入時の設定を変更することができます。

1  を押す。

2  で項目を選んで  を押す。

No.	メニュー項目	ページ
1	自動復帰設定	31 ページ
2	自動運転風向	
3	ゆらぎ設定	
4	おはよう予約	
5	ドライキープ	
6	部屋形状	32 ページ
7	左右吹き	
8	ナビ表示	
9	電力積算リセット	
10	電力表示方法	
11	電気代単価	33 ページ
12	表示明るさ	
13	音量	
14	コントラスト	
15	アドレス設定	
16	チャイルドロック	

3  で設定内容を選んで  を押す。

- アドレス設定、チャイルドロックを設定する場合は、約 2 秒間押してください。
- 「設定完了」と表示した後、メニュー画面に戻ります。  
 (アドレス設定、チャイルドロックは除く)
- メニュー画面は、約 1 分間操作しない場合にはもとの画面に戻ります。

No.	メニュー項目	設定項目	設定	機能内容
1	自動復帰設定	30分	快適自動運転へ戻る一定時間を、1時間または30分に設定できます。 ● 下記の運転中は、自動復帰しません。 ストリーマ空気清浄、送風、ランドリー	<p>運転モードや設定温度を変更しても、一定時間が経過すると自動的に快適自動運転へ戻ります。</p> <ul style="list-style-type: none"> <li>● 快眠タイマーは、起床時刻後に設定した時間を経過すると自動復帰します。</li> <li>● 快適自動運転中に、設定温度を変更したとき(除湿冷房時は適温より下げる、暖房時は適温より上げる)は、設定した時間が経過すると設定温度は適温、風量・風向上下は「自動」に戻ります。▶11ページ</li> <li>● リモコン操作を行うと、操作をした時点から設定した時間を経過するまで、自動復帰しません。</li> </ul>
		1時間		
		切*	快適自動運転に戻りません。	
2	自動運転風向	風向自動*	快適自動運転時に、風向上下は自動になります。	<p>快適自動運転時の上下の気流を設定します。前回の風向設定を継続したい場合は、「風向手動」に変更してください。</p>
		風向手動	快適自動運転時に、風向上下は前回設定を継続します。	
3	ゆらぎ設定	自動*	ゆらぎ風量「自動」を設定します。	<p>風向上下「ゆらぎ」時の風量を設定します。運転音が気になるときは「弱」を設定してください。</p>
		弱	ゆらぎ風量「弱め」を設定します。	
4	おはよう予約	入*	おはよう予約を行います。	<p>時刻入タイマーを予約すると、その時刻にリモコンの設定温度になるように、最長約1時間前から運転を始めます。</p>
		切	時刻入タイマーの時刻に運転を開始します。	
5	ドライキープ	入	ドライキープを行います。	<p>室内温度、湿度が設定温度、湿度より低くなったとき、室内外ユニットのファンを停止して、お部屋を快適な湿度に保ちます。</p> <ul style="list-style-type: none"> <li>● 除湿、除湿冷房、冷房運転時に動作します。</li> </ul>
		切*	ドライキープを行いません。	

\*初期設定です。

### ドライキープについて

- ドライキープ「入」のとき、除湿、除湿冷房、冷房運転を開始すると、室内ユニットにこもったニオイが出るのを抑える機能が働き、約40秒間、風が出ません。
- 室外ユニットが動き出す前に、設定温度よりも室内温度が上昇する場合があります。

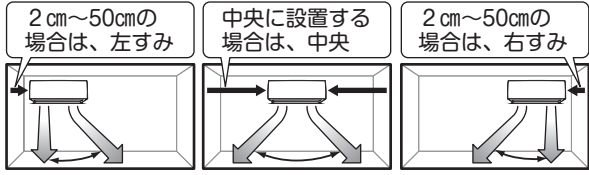

# ご購入時の設定を変更する

No.	メニュー項目	設定項目	設定	機能内容
6	部屋形状	縦長中央※	<input type="checkbox"/> 風向左右が左右均等になります。	<p>お部屋の形状と室内ユニットの据付位置の関係をリモコンに設定することで適切な風向制御を行います。空調したいお部屋の形状に合わせて、縦長、横長を設定してください。</p> <ul style="list-style-type: none"> <li>● 右すみ、左すみの設定を正しく行わないと、気流設定によっては、適切な風向制御ができなくなる場合があります。</li> <li>● 据付位置の設定内容によってセンサー風向および風向左右設定時の風向範囲(風向左右)で選択できる風向が変わります。</li> </ul> <p>■ 設定の目安</p> 
		縦長右すみ	<input type="checkbox"/> 風向左右が左寄りになります。	
		縦長左すみ	<input type="checkbox"/> 風向左右が右寄りになります。	
		横長中央	<input type="checkbox"/> 風向左右が左右均等になります。	
		横長右すみ	<input type="checkbox"/> 風向左右が左寄りになります。	
		横長左すみ	<input type="checkbox"/> 風向左右が右寄りになります。	
7	左右吹き	入※	風向左右の範囲を制限しません。	<p>左右の風向範囲を制限する設定をします。</p> <ul style="list-style-type: none"> <li>● 左右吹きの設定内容によって、センサー風向および風向左右設定時の風向範囲(風向左右)で選択できる風向が変わります。</li> </ul>
		切	風向左右の範囲を制限します。	
8	ナビ表示	入	ナビ表示を表示します。	<p>お得な運転への案内表示を設定します。</p> <ul style="list-style-type: none"> <li>● ナビ表示の確認は <b>お知らせ</b> を押してください。</li> </ul>
		切※	ナビ表示を表示しません。	
9	電力積算リセット	電力積算をリセットします	カウントしている消費電力積算値を0kWhにリセットします。	<p>電力積算をリセットします。</p> <ul style="list-style-type: none"> <li>● 消費電力量の確認は <b>お知らせ</b> を押してください。</li> <li>● CO<sub>2</sub>排出量、電気代表示のときもリセットします。</li> </ul>
10	電力表示方法	電気代※	電気代は、消費電力と設定された電気代単価をもとに算出して表示します。	<p>消費電力の表示方法を設定します。</p> <ul style="list-style-type: none"> <li>● 消費電力量は9999kWhまで積算表示します。9999kWhを超えると0kWh表示になります。また使用日数も999日を超えると0日表示になります。(日数は本体の電源が入っている期間の積算)目安としてご使用ください。電気代、CO<sub>2</sub>排出量は、消費電力量から算出されます。</li> </ul> <p>消費電力量は0.1kWh単位(50kWhまで。以降は1kWh単位)、電気代は1円単位(500円まで。以降は10円単位)、CO<sub>2</sub>は0.1kg単位(25kgまで。以降は0.5kg単位)表示します。</p>
		CO <sub>2</sub>	CO <sub>2</sub> 排出量は、0.559kg/kWh(環境省平成22年度の電気事業者別実排出係数・調整後排出係数)より算出して表示します。	
		消費電力	使用した電力を表示します。	
11	電気代単価	1円~50円	<ul style="list-style-type: none"> <li>● 1~50円/kWhの範囲で設定できます。</li> <li>● 初期設定は「22円/kWh」です。</li> </ul>	<p>1kWhあたりの単価を設定します。</p> <p><b>▲</b> を押すごとに1円ずつ変わります。</p>

※初期設定です。

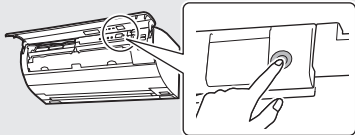

No.	メニュー項目	設定項目	設定	機能内容
12	表示 明るさ	明※	通常の明るさです。	本体表示部のランプの明るさを切り換えます。
		暗	暗めの明るさです。	
		切	消灯します。	
13	音量	大	大きめの音量です。	受信音の音量を設定します。
		小※	通常の音量です。	
		切	無音になります。	
14	コントラスト	1～5	<ul style="list-style-type: none"> <li>● 1～5から選べます。初期設定は「3」です。</li> <li>● 数字が大きくなるほど表示は濃くなります。</li> </ul>	リモコン表示部の濃淡を設定します。
15	アドレス 設定	決定2秒押し で送信 1※	<p>初期設定はどちらも「1」です。</p> <p><b>【設定方法】</b> アドレス「2」に設定する場合</p> <ol style="list-style-type: none"> <li>1. 前面パネルを開けて <b>34ページ</b>、電源プラグを差し込むか、ブレーカーを入れる。</li> <li>2. 「2」を選択する。</li> <li>3. <b>決定</b> を2秒押しして送信する。運転ランプ(緑色)が約1分間点滅します。(異常の点滅ではありません。)</li> <li>4. 運転ランプの点滅中に室内ユニットの運転/停止ボタンを押す。</li> </ol>	<p>同じお部屋に室内ユニットを2台設置する場合、1つのリモコンで2台動作させたくないときに設定します。一方のリモコンと室内ユニットを「2」に設定すると、切り換えた室内ユニットとリモコン間だけ送受信します。</p>
		決定2秒押し で送信 2	 <p>運転ランプの点滅中に設定できなかった場合は、もう一度はじめてから設定してください。</p>	
16	チャイルド ロック	決定2秒押し で設定	<b>決定</b> を約2秒間押しとチャイルドロックします。	<p>お子様が誤ってリモコンを操作するのを防ぎます。</p> <p><b>チャイルドロック</b> が表示され <b>メニュー</b> 以外のボタン操作はできません。</p>
		決定2秒押し で解除	<b>決定</b> を約2秒間押しとチャイルドロックを解除します。	

※初期設定です。



# お手入れのしかた

## 注意

お手入れの前には必ず運転を停止し、電源プラグを抜くかブレーカーを切る。

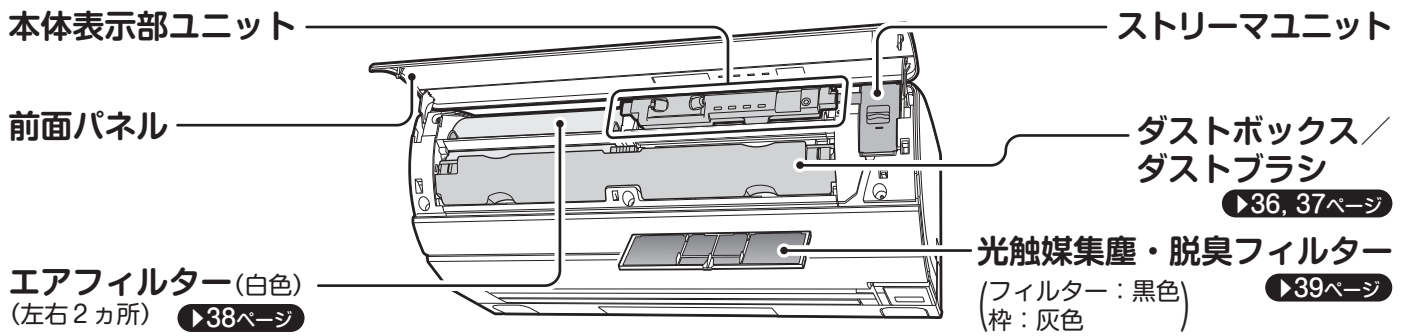

## 前面パネル

汚れが気になるときに **ふき取り**

- 水または液体中性洗剤を含ませたやわらかい布で軽くふく。

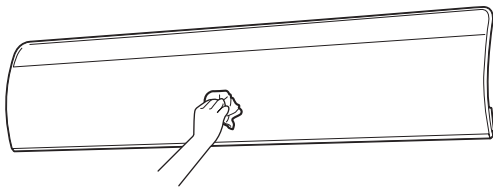

前面パネルの裏側と人感センサーのレンズ部も汚れをふき取ってください。

## 室内ユニット/人感センサー

汚れが気になるときに **ふき取り**

- やわらかい布でからぶきする。

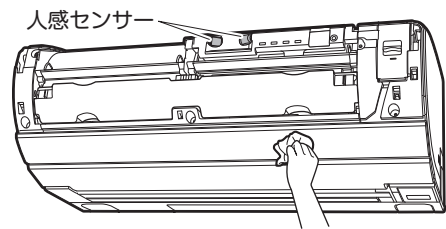

## 前面パネルの取外し

### 注意

- 前面パネル脱着の際は、丈夫で安定している台を使用し、足もとに十分注意する。
- 前面パネルが落ちないようにしっかりと手で支えて操作する。

**1** 電源プラグを抜くかブレーカーを切る。

**2** 前面パネルの両側に指をかけて、パネルが止まる位置まで開ける。

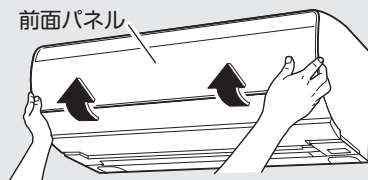

**3** 前面パネルを取り外す。

- 左側の回転軸を外側へ押しながら、前面パネルを押し上げて外す。(右側も同様に外す。)
- 左右の回転軸を外した後、前面パネルを手前に引いて取り外す。

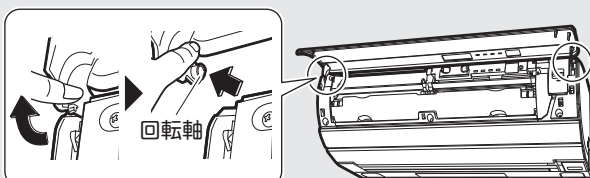

## 前面パネルの取付け

**1** 前面パネルの左右の回転軸を室内ユニットの軸穴に合わせて取り付ける。

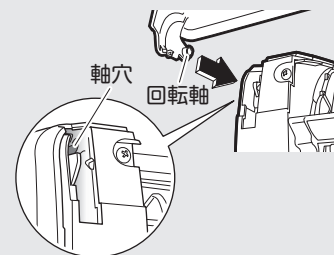

**2** 前面パネルをゆっくり閉じ、両端を押す。

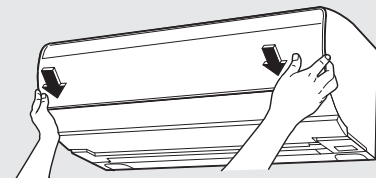

前面パネルが、確実に取り付けられていることを確認してください。

## ⚠ 注意

- 室内ユニットの金属部に手を触れない。(けがの原因)
- 次のものは使用しない。(変形や変色、傷の原因)
  - ・40℃以上のお湯
  - ・ベンジン・ガソリン・シンナーなどの揮発性のもの
  - ・みがき粉
  - ・タワシなどの硬いもの

## ストリーマユニット

### ■ タイマーランプが点滅するとき、またはシーズンに1度

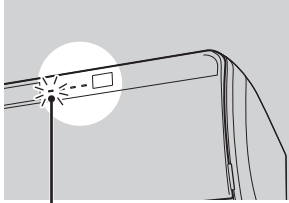

タイマーランプ(橙色)

#### ストリーマおそうじサインについて

1800時間以上運転するとタイマーランプが点滅してお知らせします。ストリーマおそうじサイン点滅中はストリーマ放電できません。

#### つけおき ふき取り ゴム手袋使用

- ①ぬるま湯または水につけおきする。(約1時間)
- ②綿棒またはやわらかい布で汚れを落とす。(ゴム手袋使用)
- ③流水ですすぎ、水気を切る。
- ④風通しのよい日陰で乾燥する。(約1日)

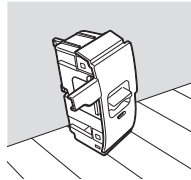
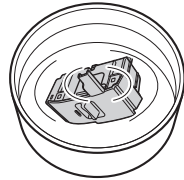

#### お手入れ終了後 ストリーマおそうじサインリセット

お手入れ後、電源プラグを差し込むかブレーカーを入れ、運転しない状態で

サインリセットを押して **決定** を押す。



● ストリーマおそうじサインが消灯します。 ▶9ページ

### ■ 針にゴミが付着している場合

針に付着したゴミを、綿棒などのやわらかいものに水や液体中性洗剤をしみ込ませて軽くふき取ってください。ゴミをふき取る際は、針が変形しないように注意してください。針が変形すると脱臭能力が低下します。

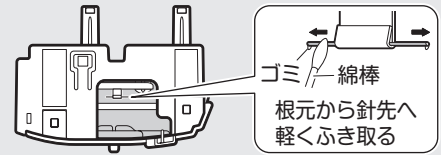

#### ストリーマユニットの取外し

ツマミを持ち、手前へ引き出す。

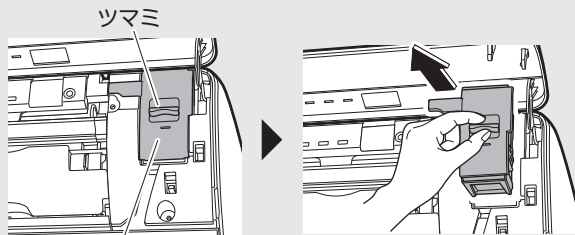

ストリーマユニット

#### ストリーマユニットの取付け

ストリーマユニットを奥まで押し込んで取り付ける。

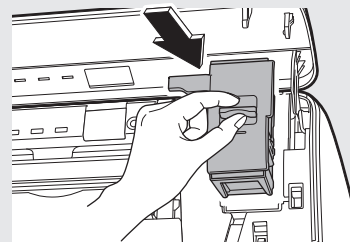

#### お願い

- 汚れがひどいときは、液体中性洗剤を溶かしたぬるま湯または水につけおきしてください。
- 液体中性洗剤は洗剤の注意書きに記載された方法で使用し、使用後は洗剤が残らないように十分に水洗いしてください。
- 粉末洗剤やアルカリ性、酸性洗剤を使用したり、硬いタワシなどでこすらないでください。(変形、破損、金属部のサビの原因)
- 布などのせんいクズが残らないようにしてください。(誤作動の原因)
- ストリーマユニットは分解しないでください。



# お手入れのしかた

## ダストボックス

### ■ 内部クリーン・おそうじランプが点滅するとき

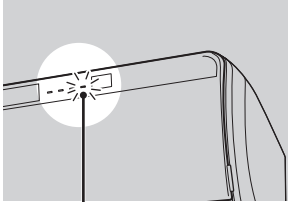

内部クリーン・  
おそうじランプ(緑色)

#### ダストボックスおそうじサインについて

フィルター掃除運転(自動・手動)によりダストボックス内にホコリがたまる、またはダストブラシが汚れると、内部クリーン・おそうじランプが点滅してお知らせします。  
ダストボックスおそうじサイン点滅中は、フィルター掃除運転ができません。

#### 掃除機 または 水洗い

- ダストボックスとダストブラシのホコリを掃除機で吸い取る。
- 水洗いをした場合は、日陰でよく乾かす。

## ダストボックスの取外し

**1** 左右2カ所の固定つまみ(青色)を🔒側にし、ダストボックスを両手でゆっくり引き出す。



**2** ダストボックスを開ける。



## ダストブラシの取外し／取付け

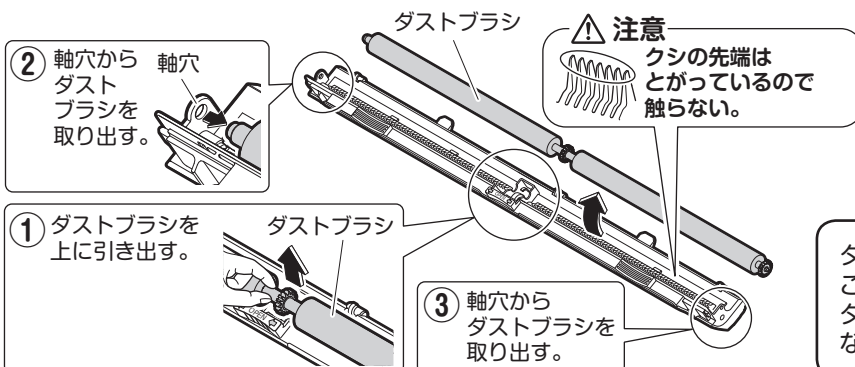

- 取り付けは、以下の手順で行ってください。
- ① 左右の軸穴にダストブラシを取り付ける。
- ② ダストブラシを押し込む。

ダストブラシは確実に取り付いていることを確認してください。  
ダストブラシが回転せず、運転しなくなる場合があります。



●ダストブラシは取り外せません。

## お手入れ終了後 **ダストボックス** おそうじサインリセット

お手入れ後、電源プラグを差し込むか  
ブレーカーを入れ、運転しない状態で

サインリセット **を押し**て **決定** を押す。▶9ページ

ふたを開ける

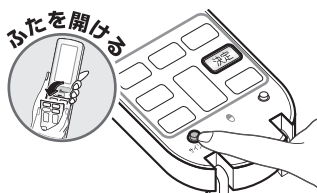

●ダストボックス  
おそうじサイン  
が消灯します。

## ダストボックスの取付け

### 1 ダストボックスを閉じる。

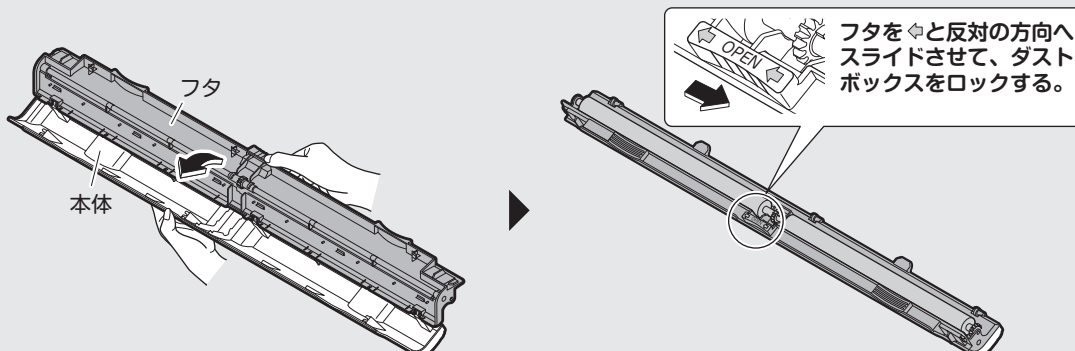

フタを◀と反対の方向へ  
スライドさせて、ダスト  
ボックスをロックする。

### 2 ダストブラシが奥側になるように、ダストボックスを両手で持ち、 本体に押し込んで取り付ける。

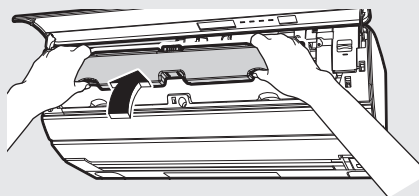

### 3 左右の固定ツマミを🔒側にする。

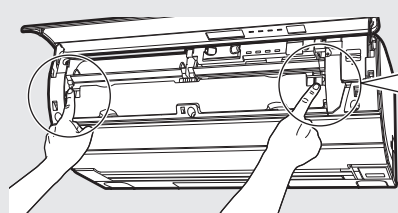

固定ツマミ(左右2カ所)を  
🔒側にする。



確実に固定されていないと正常に  
フィルター掃除運転を行いません。



# お手入れのしかた

前面パネルを開け、  
ダストボックスを外す。

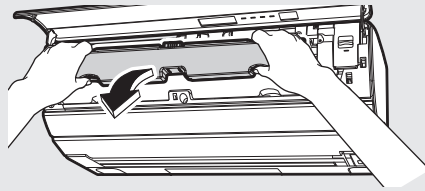

## エアフィルター(白色)

フィルター自動掃除「入」でご使用いただく場合は、基本的にお手入れ不要です。▶29ページ  
エアフィルターに油汚れやタバコのヤニが付着している、フィルター自動掃除「切」にしている場合など、汚れが気になるときお手入れしてください。

汚れが気になるときに **掃除機** または **水洗い**

- 掃除機でホコリを吸い取る。
- 汚れがひどいときは、液体中性洗剤を溶かしたぬるま湯で洗う。
- 水洗い後は、軽く水切りする。
- たるみやシワをのばし、日陰でよく乾かす。

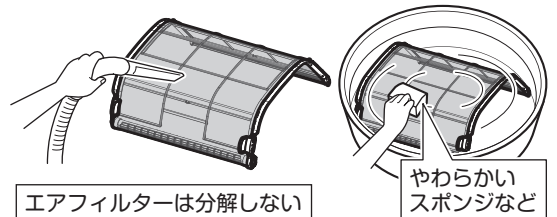

## エアフィルターの取外し

- 1 フィルター押え枠(黄色)を引き下げる。
  - フィルター押え枠(黄色)のツマミは左右各2カ所にあります。

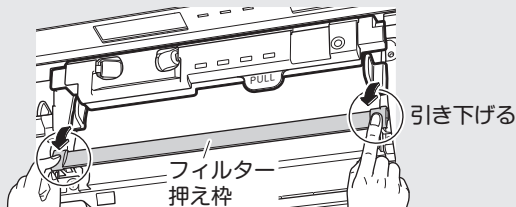

## 2 エアフィルターを引き出す。

- ① 本体表示部ユニットのPULL部(黒色)を持ち、上向きにする。
- ② エアフィルターの取っ手(青色)を手前に持ち上げる。
- ③ そのまま下方向へ引き出す。

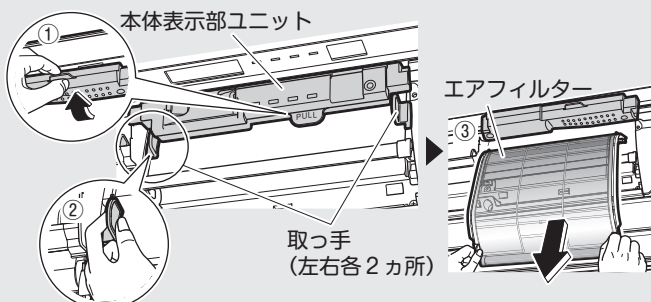

## エアフィルターの取付け

- 1 取っ手(青色)を持ち、レールに沿って差し込む。
  - 取り付け後は、本体表示部ユニット(黒色)を下向きにしてください。

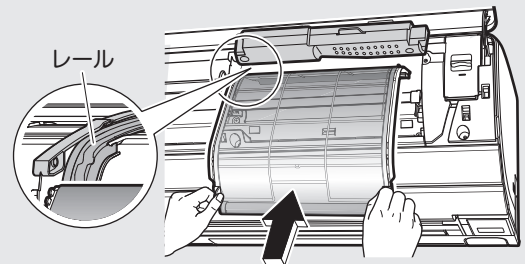

## 2 フィルター押え枠(黄色)を「カチッ」と音がするまで押し上げる。

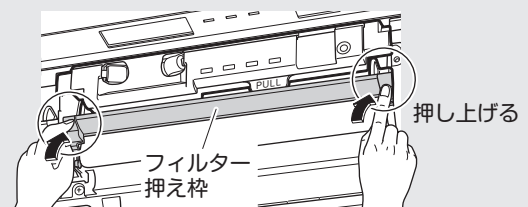

確実にロックされていないと前面パネルが破損するおそれがあります。

## 光触媒集塵・脱臭フィルター(黒色)

汚れが気になるときに **掃除機**

- 掃除機でホコリを吸い取る。

水洗いすると使用できなくなります。

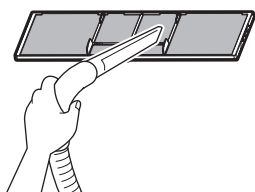

### 光触媒集塵・脱臭フィルターの取外し

**1** 右側のエアフィルターを外す。

**2** ツマミを持ち上げて、ツメから取り外す。

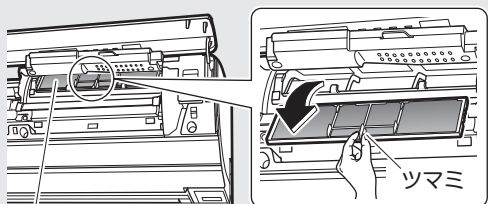

光触媒集塵・脱臭フィルター

### 光触媒集塵・脱臭フィルターの取付け

ツマミを持ち、光触媒集塵・脱臭フィルターをもとどおり取り付ける。

- 光触媒集塵・脱臭フィルターを本体のツメに引っかけてください。



正しく取り付けられていないとフィルター掃除運転が正常に行えません。

お手入れ後は、エアフィルターが正しく動作することを確認するため、フィルター掃除運転を行ってください。

▶29ページ





# 運転ランプが点滅するとき

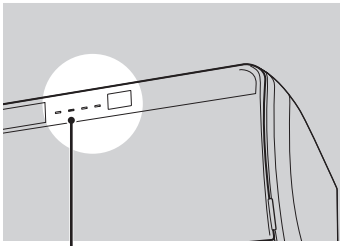

運転ランプ(緑色)

タイマーランプ(橙色)が点滅するとき **▶35ページ**

内部クリーン・おそうじランプ(緑色)が点滅するとき

**▶36, 37ページ**

運転ランプが点滅するときは、電源プラグを抜くか、ブレーカーを切り、約1分後、もう一度電源を入れて運転してください。

それでも運転ランプが点滅するときは、以下の手順にしたがってエラーコードを確認し、対応を行ってください。



## エラーコードを確認する

**1** リモコンを室内ユニットに向けて **終了/取消** を約5秒間押す。

- リモコン表示部にエラーコードが表示されます。

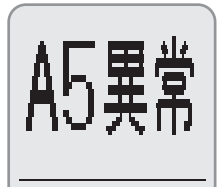



(表示例)

**2** エラーコードを確認し、表の操作と対応を行ってください。

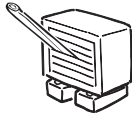

ふたを開ける

エラーコードと確認内容	操作と対応
<b>A5</b> エアフィルターが汚れていませんか？	運転を停止し、フィルター掃除運転してください。 <b>▶29ページ</b> その後、電源プラグを抜くか、ブレーカーを切り、もう一度電源を入れて運転してください。
<b>E7</b> 室外ユニットに異物が入っていませんか？	 電源プラグを抜くか、ブレーカーを切ってから、異物を取り除き、もう一度電源を入れて運転してください。
<b>F3, F6, L3, L4, L5</b> 車などで室外ユニットの吹出口をふさいでいませんか？	 電源プラグを抜くか、ブレーカーを切ってから、障害物を取り除き、もう一度電源を入れて運転してください。
上記以外のエラーコードの場合	—



運転ランプが点灯。しばらく運転して  
運転ランプが点滅しないときは、  
そのまま使用してください。



再度、運転ランプが点滅した場合。



エラーコードが表示されている画面で

**終了/取消** をもう一度押す。

- リモコン表示部に4ケタの管理コードが表示されます。  
管理コード…機種名が室内ユニットで確認できない場合、  
この管理コードを機種名の代わりにご連絡ください。

0123

(表示例)

下記の内容をお買い上げの販売店または  
お客様ご相談窓口にご連絡ください。

ご連絡いただきたい内容

1. 品名 ルームエアコン
2. 機種名 室内ユニット参照
3. お買い上げ年・月・日
4. エラーコード・管理コード
5. お名前・ご住所・電話番号
6. 室外ユニットの設置場所

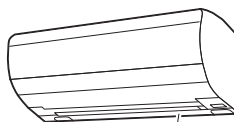

機種名

エラーコードが「CC」の場合は、一部のセンサーの異常です。  
冷房、暖房運転のみ使用できますが、お早めにお買い上げ  
の販売店またはお客様ご相談窓口にご連絡ください。

お知らせ

- 運転ランプが点滅していないときに **終了/取消** を約5秒間押すと「00正常」と表示されます。
- その他動作が気になる場合 **42~48ページ**

# よくあるご質問

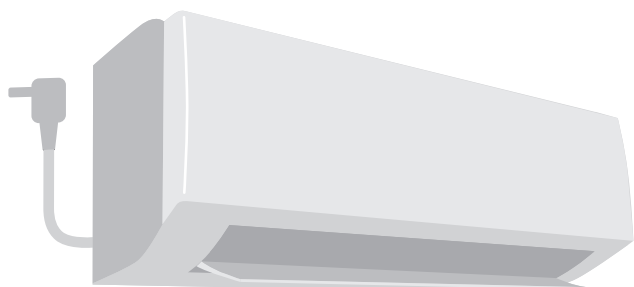

## 運転を停止しても運転し続ける

- フィルター掃除運転、または内部クリーン運転をしているためです。▶28, 29ページ

## 冷えない・暖まらない

- お部屋の温度が設定温度に近づくと能力を抑えて運転するためです。お好みに合わないときは設定温度を変えてください。
- 室内ユニットの真下や横に家具があると、センサーが設定温度に近づいたと誤認識することがあります。大きな家具など室内ユニットに近づけ過ぎないようにしてください。
- 屋外温度が低いときに暖房運転すると、室外ユニットの熱交換器に付着した霜を取り除く運転を行うことがあります。(霜取り運転)霜取り運転が終わると自動的に暖房運転を再開しますので、約3~10分間お待ちください。
- パワーセレクト「入」のとき、能力を抑えた運転をします。お好みに合わない場合は「切」にしてください。

▶23ページ

## 室外ユニットから水や湯気が出る(霜取り運転)

- 屋外温度が低いときに暖房運転すると、室外ユニットの熱交換器に付着した霜を取り除く運転を行うことがあります。このとき、溶け出した霜が水や湯気となって出るためです。(1時間あたり約2リットルの水が室外ユニットから出ることがあります。)

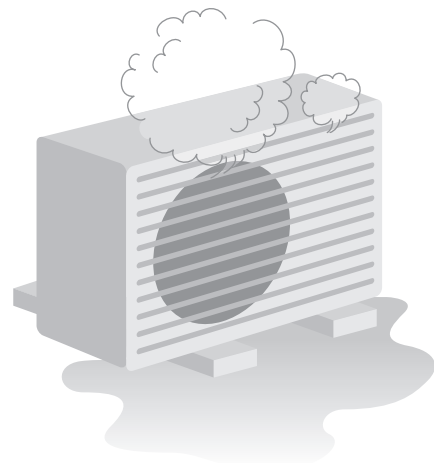

## 運転音が大さい

- 室外ユニットの熱交換器に霜が付着すると、運転音がやや大きくなります。

## 運転中に停電になったら

通電後、リモコンを操作して運転を再開してください。

## 雷が鳴り始めたら

落雷のおそれがあるときは、運転を停止し、電源プラグを抜くか、ブレーカーを切ってください。

## 長期間使用しないとき

- ① 晴れた日に内部クリーン運転をして、内部をよく乾燥させる。  
(内部クリーン運転のしかた ▶28ページ)
  - ② 運転停止後、電源プラグを抜くか、エアコン専用のブレーカーを切る。
  - ③ リモコンの電池を取り出す。
- 再び使用する場合は、電源プラグを差し込むか、ブレーカーを入れてください。各部の動作チェックを行います。

# ? 故障かな?と思ったら

修理のご依頼やお問い合わせの前に、以下の内容を確認してください。

それでもまだ異常があるときは、**お買い上げの販売店** または **お客様ご相談窓口** にご相談ください。

このようなときに		説明・調べるところ
運転しない	運転を停止してすぐに再運転したとき ----- 運転モードを変更したとき	故障ではありません ● エアコンを保護するためです。 約3分間お待ちください。
	フィルター掃除運転中に運転したとき ----- フィルター掃除運転を停止してすぐに運転したとき	● エアフィルターを正常な位置に戻しています。 最長約3分お待ちください。
	運転しない 【運転ランプが消えている】	● ブレーカーまたはヒューズが切れていませんか？ ● 電源プラグが外れていませんか？ ● 停電ではありませんか？ ● リモコンの電池が入っていますか？ ● 室内ユニットとリモコンのアドレスが一致していますか？ 再度アドレス設定をしてください。 ▶33ページ
	運転しない 【運転ランプが点滅】	● 電源プラグまたはブレーカーでいったん電源を切り、リモコンで再度運転してください。 それでも運転ランプが点滅する場合は、エラーコードをご確認のうえ、お買い上げの販売店またはお客様ご相談窓口にご連絡ください。 ▶40, 41ページ (電源プラグを抜くか、ブレーカーを切ってください。)
運転が止まる	途中で運転が止まる 【運転ランプは点灯】	● 電圧が急に大きく変動した場合、製品保護のため、停止することがあります。 約3分後自動的に運転を再開します。 ● 屋外温度が低いときに暖房運転すると、室外ユニットの熱交換器に霜が付き暖房能力が低下します。このようなとき、霜取り運転のため、暖房運転が停止し、風も止まります。 この霜取り運転(約3~10分間)が終わると自動的に暖房運転を再開します。
	途中で運転が止まる 【時刻入タイマー運転中】	● おはよう予約「入」のとき、時刻入タイマーを予約すると、その時刻にリモコンの設定温度になるように、最長1時間前から運転を始めます。この間にリモコンを操作すると、停止することがあります。リモコンで再度運転してください。
	途中で運転が止まる 【運転ランプが点滅】	● 室内ユニットや室外ユニットの吸込口、吹出口をふさいでいませんか？ 運転を停止し、電源プラグを抜くか、ブレーカーを切ってから障害物を取り除き、リモコンで再度運転してください。 それでも運転ランプが点滅する場合は、エラーコードをご確認のうえ、お買い上げの販売店またはお客様ご相談窓口にご連絡ください。 ▶40, 41ページ (電源プラグを抜くか、ブレーカーを切ってください。)
運転し続ける	除湿・除湿冷房・冷房運転を停止しても運転し続ける	● 自動内部クリーン運転を行っているためです。 内部クリーン運転を途中で止めたいとき ▶28ページ (お好みに合わないときは、自動内部クリーン「切」にしてください。)
	運転を停止しても運転し続ける	● フィルター掃除運転をしているためです。 約11分間お待ちください。 ▶29ページ
	運転を停止しても室外ユニットが動き続ける	● 霜取り運転(夜間除霜)をしているためです。(翌朝暖房設定時) ▶25ページ

はじめに

基本の使いかた

便利な機能

お手入れ

困ったとき

# 故障かな?と思ったら

修理のご依頼やお問い合わせの前に、以下の内容を確認してください。

それでもまだ異常があるときは、**お買い上げの販売店**または**お客様ご相談窓口**にご相談ください。

このようなときに	説明・調べるところ
<p data-bbox="188 629 325 663">風が出ない</p> <div data-bbox="210 855 577 1182"> </div> <p data-bbox="124 965 162 1279" style="writing-mode: vertical-rl;">冷えない・暖まらない</p>	<p data-bbox="619 506 657 745" style="writing-mode: vertical-rl;">故障ではありません</p> <ul style="list-style-type: none"> <li>■ 暖房運転のとき                     <ul style="list-style-type: none"> <li>● エアコンを暖めています。約1～4分間お待ちください。</li> <li>● 屋外温度が低いときに暖房運転すると、室外ユニットの熱交換器に霜が付き暖房能力が低下します。このようなとき、霜取り運転のため、暖房運転が停止し、風も止まります。この霜取り運転(約3～10分間)が終わると自動的に暖房運転を再開します。</li> </ul> </li> <li>■ 冷房・除湿・除湿冷房運転のとき                     <ul style="list-style-type: none"> <li>● 風量設定「自動」のとき、室内ユニットにこもったニオイが出るのを抑える機能が働くため、運転開始時にすぐに風が出ません。約40秒お待ちください。 <b>▶15ページ</b></li> </ul> </li> </ul> <p data-bbox="619 1084 657 1272" style="writing-mode: vertical-rl;">お調べください</p> <div data-bbox="699 842 1474 1285"> <ul style="list-style-type: none"> <li>● 運転モードは適切ですか? 冷やしたいとき：冷房・除湿冷房運転 暖めたいとき：暖房運転 快適自動運転の場合は、エアコンが自動で選択します。</li> <li>● 風量設定は適切ですか? 「しずか」「1」など弱い風量設定になっていませんか? 風量設定を上げてください。</li> <li>● 設定温度は適切ですか? 冷やしたいとき：設定温度を下げる 暖めたいとき：設定温度を上げる</li> <li>● 風向調節は適切ですか? フラップ(上下風向調節羽根)とルーバー(左右風向調節羽根)をリモコンで設定したい方向に向けてください。</li> </ul>  </div> <p data-bbox="730 1397 1187 1456">上の項目でも冷えない・暖まらない場合は自動復帰設定を確認してください。 <b>▶31ページ</b></p> <p data-bbox="619 1581 657 1769" style="writing-mode: vertical-rl;">お調べください</p> <ul style="list-style-type: none"> <li>● 室内ユニットの真下や横に家具が設置されていませんか?</li> <li>● パワーセレクト「入」になっていませんか? <b>▶23ページ</b></li> <li>● エアフィルターが汚れていませんか?</li> <li>● 室内ユニットや室外ユニットの吸込口、吹出口をふさいでいませんか?</li> <li>● 窓や扉が開いていませんか?</li> <li>● 換気扇が回っていませんか?</li> </ul>
<p data-bbox="188 1973 593 2007">エアコンからイヤなニオイがする</p> <p data-bbox="124 1906 162 2072" style="writing-mode: vertical-rl;">風がにおう</p>	<p data-bbox="619 1872 657 2112" style="writing-mode: vertical-rl;">故障ではありません</p> <ul style="list-style-type: none"> <li>● 除湿運転に変更した場合、一時的に湿度が上がることもあり、またニオイが発生する場合があります。</li> <li>● 室内ユニットにしみついたお部屋のニオイなどを吹き出すためです。室内ユニットの洗浄をおすすめします。お買い上げの販売店またはお客様ご相談窓口にご相談ください。</li> <li>● 微量のオゾンが発生するため、吹出口からニオイがすることがありますが、ごくわずかであり、健康に支障はありません。</li> <li>● 内部クリーン運転を行っているためです。 <b>▶28ページ</b></li> </ul>

修理のご依頼やお問い合わせの前に  
もう一度お調べください。



はじめに

基本の使いかた

便利な機能

お手入れ

困ったとき

このようにときに		説明・調べる場所
音がする	「シュー」、「パチ」という音	● ストリーマ放電の音です。異常ではありません。
	フィルター掃除運転中に「カサカサ」という音	● エアフィルターのホコリを取り除くため、ダストブラシがエアフィルターをこする音です。
	「コトコト」、「ギョッ」、「ギギッ」という音	● 運転開始時および運転停止時にフラップ、ルーバーの位置を補正するときの音です。
	「ジー」という音	● フラップ、ルーバーが作動する音です。
	運転中・停止中に「カチッ」という音	● 冷媒を制御する弁や、電気部品が作動する音です。
	水の流れるような音	● エアコン内部に冷媒が流れている音です。
	「ブシュー」という音	● エアコン内部の冷媒の流れが切り換わるときの音です。
	「ピシッ」という音	● 温度変化でエアコンがわずかに伸び縮みするときの音です。
	「ポッコポッコ」という音	● お部屋を閉めきって換気扇を使用したとき、エアコン内部から聞こえてくる音です。窓を開けるか、換気扇を止めると改善されることがあります。気になる場合は、「ドレンホース用逆止弁」(別売品)を取り付けてください。詳しくは、お客様ご相談窓口にご相談ください。
水・霧が出る	室外ユニットから水や湯気が出る	<p>■ 暖房運転のとき</p> <ul style="list-style-type: none"> <li>● 室外ユニットの熱交換器に付着した霜を取り除く運転を行うことがあります。このとき、溶け出した霜が水や湯気となって出るためです。(1時間あたり約2リットルの水が室外ユニットから出ることがあります。)</li> </ul> <p>■ 冷房運転などのとき</p> <ul style="list-style-type: none"> <li>● 室外ユニットの冷えた配管に水滴が付き、滴下するためです。</li> </ul> <p>排水工事が必要なときは、お買い上げの販売店にご相談ください。</p>
	室内ユニットから霧が出る	● 冷房運転などのとき、お部屋の空気が冷風で冷やされて霧になるためです。

故障ではありません

故障ではありません

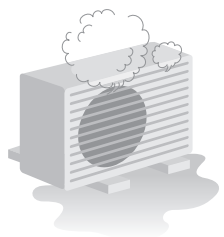

# 故障かな?と思ったら

修理のご依頼やお問い合わせの前に、以下の内容を確認してください。

それでもまだ異常があるときは、**お買い上げの販売店**または**お客様ご相談窓口**にご相談ください。

このようなときに		説明・調べるところ
リモコン	リモコン信号を受信しない、感度が悪い	<ul style="list-style-type: none"> <li>● 電子式点灯方式の蛍光灯（インバーター蛍光灯など）や、液晶テレビ、プラズマテレビがあるお部屋では、信号を受け付けにくい場合があります。このようなときには、お買い上げの販売店にご相談ください。</li> <li>● 送受信部に直射日光があたると作動しにくくなる場合があります。</li> </ul> 
	表示が薄い、出ない 表示が勝手に変わる	<ul style="list-style-type: none"> <li>● 乾電池が消耗している可能性があります。すべての電池を同時に新しい単3形アルカリ乾電池に交換してください。詳細については、「運転前の準備」をご参照ください。▶10ページ</li> </ul>
	他の電気機器が作動する	<ul style="list-style-type: none"> <li>● リモコンで他の電気機器が作動する場合は、電気機器を離すか、お買い上げの販売店にご相談ください。</li> </ul>
	2台のエアコンが同時に作動する	<ul style="list-style-type: none"> <li>● 同時に作動させたくないときは、アドレス設定を変更してください。▶33ページ</li> </ul>
	リモコンの操作ができない	<ul style="list-style-type: none"> <li>● リモコンのふたをきちんと閉じましたか？きちんと閉じていないと正しく操作できません。</li> </ul>

● お部屋の条件、在室人数、屋外温度によっては、設定湿度にならない場合があります。		
湿度設定	設定湿度まで下がらない	<ul style="list-style-type: none"> <li>〈除湿冷房運転時〉 リモコンの湿度ボタンで設定湿度を「連続」にしてください。</li> </ul>
	設定湿度より下がり過ぎる	<ul style="list-style-type: none"> <li>〈除湿冷房運転時〉 設定温度を上げてください。</li> <li>〈除湿運転時〉 除湿冷房運転に切り換えてください。</li> <li>● 除湿冷房は、屋外温度がより高いときにおすすめの運転です。</li> </ul>

表示ランプ	運転ランプが消えているのに運転する	<ul style="list-style-type: none"> <li>● 表示明るさ「切」になっていませんか？ ▶33ページ</li> </ul>
	表示ランプが暗い	<ul style="list-style-type: none"> <li>● パワーセレクト「入」になっていませんか？「切」にしてください。▶23ページ</li> <li>● 表示明るさ「暗」になっていませんか？ ▶33ページ</li> </ul>
	運転を開始すると、運転ランプがしばらく点滅して点灯する	<ul style="list-style-type: none"> <li>● エラーコードをご確認のうえ、お買い上げの販売店またはお客様ご相談窓口にご連絡ください。（電源プラグを抜くか、ブレーカーを切ってください。）▶40, 41ページ</li> </ul>
	タイマーランプが点滅する	<ul style="list-style-type: none"> <li>● ストリーマユニットのお手入れをしてください。▶35ページ</li> </ul>
	内部クリーン・おそうじランプが点滅する	<ul style="list-style-type: none"> <li>● ダストボックスのお手入れをしてください。▶36, 37ページ</li> </ul>
	ダストボックスをお手入れしたのに内部クリーン・おそうじランプが点滅する	<ul style="list-style-type: none"> <li>● おそうじサインをリセットしてください。それでも内部クリーン・おそうじランプが点滅する場合は、お買い上げの販売店またはお客様ご相談窓口にご連絡ください。</li> </ul>

修理のご依頼やお問い合わせの前に  
もう一度お調べください。



はじめに

基本の使いかた

便利な機能

お手入れ

困ったとき

このようにときに		説明・調べる場所
ストリーマ空気清浄運転	ストリーマユニットの金属部分に こげたような跡がある	故障ではありません ● ストリーマ放電の跡で異常ではありません。
	ストリーマ空気清浄運転できない	お調べください ● 前面パネルが開いていませんか？ 前面パネルを閉じてください。 ▶34ページ ● ストリーマユニットは確実に取り付けられていますか？ ストリーマユニットを奥まで差し込んでください。 ▶35ページ
	ストリーマ放電の音が しなくなった	● ストリーマユニットの針先が汚れていませんか？ 針のお手入れをしてください。 ▶35ページ ● 設定温度に近づき風量が弱くなるとストリーマ放電は行いません。
人感センサー	反応しない	お調べください ● 運転開始後、約2分程度は認識判定中です。しばらくお待ちください。 ● 寝ている人など動きの小さい場合や、小さなお子様などは認識しない場合があります。 ● 室内温度が高いときは認識しにくい場合があります。 室内温度が低いときでも冬場帰宅直後の衣服が冷たい時などは認識しにくい場合があります。特に厚着の場合は認識しにくくなります。 ● 床暖房やホットカーペット使用時は認識しにくくなる場合があります。 ● 室内ユニットの正面で大きく3秒以上手をふって、ルーバーが動作することを確認してください。 ● 室内ユニットから遠いときは、認識しない場合があります。 ● 前面パネルがきちんと取り付けられていることを確認してください。 前面パネルが浮いている場合、人感センサーの検知できる範囲が狭くなるおそれがあります。 ● 室内ユニットに向かっていく、遠ざかる動作は検知しない場合があります。 ● 前面パネルが汚れている場合、検知しない場合があります。前面パネルのお手入れをしてください。 ▶34ページ
フィルター掃除運転	フィルター掃除運転しない	故障ではありません ● エアコンを保護するため、室内温度が10℃以下のときには、フィルター掃除運転を行いません。 ▶29ページ ● 内部クリーン・おそうじランプが点滅しているためです。ダストボックスを掃除しておそうじサインをリセットしてください。 ▶36, 37ページ
	自動でフィルター掃除運転しない	● フィルター自動掃除「切」にしているためです。 フィルター自動掃除「入」にしてください。 ▶29ページ
	フィルター掃除運転が止まらない ● フィルター掃除運転を停止し、内部 クリーン・おそうじランプが消えて も、フィルター掃除運転を続ける	● エアフィルターを正常な位置に戻しています。 最長約3分お待ちください。
	フィルター掃除運転中 エアフィルターが引っかかる	お調べください ● エアフィルターのフィルター部が変形していないか確認してください。 ● エアフィルター、光触媒集塵・脱臭フィルター、ダストボックスが正しく 取り付けられているか確認してください。 ▶36~39ページ エアフィルターのフィルター部が変形している場合は、お買い上げの販売店 にご連絡ください。
	フィルター掃除運転中 大きな音がする	● ダストボックスにホコリやゴミがたまっていないか確認してください。 ▶36, 37ページ ● 油汚れやタバコのヤニは取りきれない場合があります。 エアフィルターのお手入れをしてください。 ▶38ページ

# 故障かな?と思ったら

修理のご依頼やお問い合わせの前に、以下の内容を確認してください。

それでもまだ異常があるときは、**お買い上げの販売店** または **お客様ご相談窓口** にご相談ください。

このようなときに		説明・調べるところ
その他	運転停止中に室内外ユニットのファンが回る	<ul style="list-style-type: none"> <li>■ 運転を停止した直後                             <ul style="list-style-type: none"> <li>● 霜取り運転(夜間除霜)をしているためです。(翌朝暖房設定時) <b>▶25ページ</b></li> <li>● 製品保護のため約1分間は室外ユニットのファンが回ります。</li> </ul> </li> <li>■ 運転を停止している間                             <ul style="list-style-type: none"> <li>● 屋外温度が高いとき、製品保護のため室外ユニットのファンが回る場合があります。</li> <li>● 翌朝暖房を行うための準備暖房運転をしているためです。 <b>▶24, 25ページ</b></li> </ul> </li> </ul>
	除湿運転開始時に冷風が出る	<ul style="list-style-type: none"> <li>● すばやく湿度を下げるためです。</li> </ul>
	お知らせで表示させる温度が、設定温度よりも高め(暖房時)、または低め(冷房時)に表示される	<ul style="list-style-type: none"> <li>● お知らせで表示する温度は、室内ユニット付近の値を示しています。通常、お部屋の温度を設定温度に近づけるために、暖房時は高めに、冷房(除湿冷房)時は低めに表示されます。目安としてご使用ください。 <b>▶26, 27ページ</b></li> </ul>
	運転停止時、フラップが閉じない	<ul style="list-style-type: none"> <li>● 運転中にフラップに触れませんでしたか? 再度運転し停止させると、フラップを正常に閉じることができます。</li> <li>● 運転中の停電などで、フラップが開いたままの状態から電源が入ると、フラップが完全に閉じきらない場合があります。運転すると、正常な位置で運転することができます。</li> </ul>
	運転中、急に動きがおかしくなる	<ul style="list-style-type: none"> <li>● 運転中、本体内部に手を入れて(触れて)いませんか? 手を入れると(触れると)、静電気などの影響で誤作動する場合がありますので本体内部には手を入れないでください。</li> <li>● 雷や無線などにより誤作動する場合があります。誤作動した場合は、電源プラグまたはブレーカーでいったん電源を切り、リモコンで再度運転してください。</li> </ul>

## 運転条件について

表の条件以外で運転を続けると、

- 安全装置が働き、運転が停止する場合があります。
- 冷房、除湿運転の場合は室内ユニットに露が付き、滴下する場合があります。

冷房	暖房	除湿
屋外温度 21℃~43℃ 室内温度 21℃~32℃ 室内湿度 80%以下	屋外温度 -20℃~24℃ 室内温度 27℃以下 室内湿度 70%以下	屋外温度 18℃~32℃ 室内温度 18℃~30℃ 室内湿度 80%以下





# 保証とアフターサービス

必ずお読みください。

## 保証について

- 保証書(別添)は販売店で所定事項を記入してお渡ししますので、記載事項をお確かめのうえ、大切に保管してください。
- 保証期間はご購入日から1年間、ただし冷媒システム部分については5年間です。



### <保証期間中>

保証書の規定にしたがって出張修理させていただきます。その際には、「保証書」をご提示ください。

### <保証期間経過後>

修理すればご使用できる場合は、有料にて修理させていただきます。修理料金は、技術料+部品代+出張料などで構成されています。

## 修理を依頼される時

- **40~48ページ**にしたがって調べていただき、なお異常があるときは、必ず運転を停止し、電源プラグを抜くか、ブレーカーを切って、ご購入の販売店またはお客様ご相談窓口にご連絡ください。

### ご連絡いただきたい内容

1. 品名 ルームエアコン
2. 機種名 室内ユニット参照
3. お買い上げ年・月・日
4. 異常内容(できるだけ具体的に)
5. お名前・ご住所・電話番号
6. 室外ユニットの設置場所

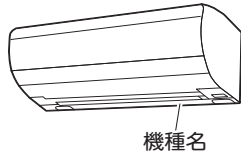

## 補修用性能部品の保有期間について

- ルームエアコンの補修用性能部品の保有期間は製造打ち切り後10年です。
  - 「補修用性能部品」とは、その製品の機能を維持するために必要な部品のことです。

## 点検整備のおすすめ

- エアコンを数シーズン使用した場合は、室内ユニットの内部が汚れ、性能が低下する場合があります。また、ゴミやホコリがたまって、ニオイが発生したり、除湿水の排水経路を詰まらせ、室内ユニットからの水漏れの原因になることがあります。通常のお手入れとは別に点検整備をおすすめします。点検整備はご購入の販売店にご相談ください。なお、この場合は実費が必要となります。

## エアコン内部の洗浄について

- お客様自身でエアコン内部の洗浄はしないでください。市販のエアコン洗浄剤をご使用されますと、熱交換器や機械内部の樹脂に悪影響をあたえ、最悪の場合水漏れなどの不具合が発生するおそれがあります。ご購入の販売店またはお客様ご相談窓口にご相談ください。

## エアコンを廃棄する場合は

2001年4月施行の家電リサイクル法では、お客様がご使用済みのエアコンを廃棄される場合は、収集・運搬料金と再商品化等料金(リサイクル料金)をお支払いいただき、対象商品を販売店や市町村に引き渡すことが求められています。

## お客様ご相談窓口のご案内

修理依頼、製品・技術に関するお問い合わせ、部品のご購入などは、ご購入の販売店または下記窓口へ

### WEB案内

- よくあるご質問、取扱説明書をご覧いただけます。
- 簡単・便利に修理依頼ができます。

<http://www.daikincc.com>

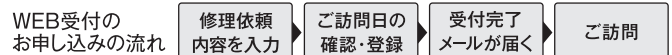

電話番号をよくお確かめのうえ、お掛け間違いのないようにお願いします。



24時間365日、安心つながる。

お客様  
総合窓口 **コンタクトセンター**

お電話から 全国共通フリーダイヤル **0120-88-1081**

FAXから FAX専用フリーダイヤル **0120-07-0881**

非通知設定の方は、最初に**186**をダイヤルいただき発信番号の通知をお願いしております。

## 別売品

お手入れ時につぶれてしまった場合や、長期間のご使用で汚れがひどくなった場合、ご購入の販売店またはお客様ご相談窓口にお申し込みください。

品名	品番
光触媒集塵・脱臭フィルター(1枚)	<b>枠付</b> KAF046A41

光触媒集塵・脱臭フィルター(材質:紙/ポリプロピレン)はお住まいの地域のゴミ分別方法にしたがって処分してください。

### ■ 汚れたまま使用すると

- 冷えない、暖まらないことがあります。
- 空気清浄効果が得られません。
- 脱臭効果が得られません。
- ニオイが発生することがあります。
- 交換のしかたは **39ページ**

はじめて

基本の使いかた

便利な機能

お手入れ

困ったとき

1305

# 長期使用製品安全表示制度に基づく本体表示について

経年劣化による危害の発生が高まるおそれがあることを注意喚起するために電気用品安全法で義務付けられた以下の内容を室内ユニットに表示しています。



**※【設計上の標準使用期間】 10年**

設計上の標準使用期間を超えてお使いいただいた場合は、経年劣化による発火・けが等の事故に至るおそれがあります。

**※設計上の標準使用期間とは**

- 運転時間や温湿度など下記の標準的な使用条件に基づく経年劣化に対して、製造した年から安全上支障なく使用することができる標準的な期間です。
- 製造年についても、室内ユニットに西暦4桁で表示しています。
- 設計上の標準使用期間は、無償保証期間とは異なります。また、一般的な故障を保証するものではありません。
- 設置状況や環境、使用頻度が下記の条件と異なる場合、または、本来の使用目的以外でご使用された場合は、設計上の標準使用期間より短い期間で経年劣化による発火、けがなどの事故に至るおそれがあります。

**■ 標準使用条件** ルームエアコンディショナの設計上の標準使用期間を設定するための標準使用条件による (JIS C 9921-3)

環境条件	電源電圧		製品の定格電圧による
	周波数		50/60Hz
	冷房	室内温度	27℃ (乾球温度)
		室内湿度	47% (湿球温度19℃)
		室外温度	35℃ (乾球温度)
		室外湿度	40% (湿球温度24℃)
	暖房	室内温度	20℃ (乾球温度)
		室内湿度	59% (湿球温度15℃)
		室外温度	7℃ (乾球温度)
		室外湿度	87% (湿球温度6℃)
設置条件		製品の据付説明書による標準設置	
負荷条件	住宅	木造平屋、南向き和室、居間	
	部屋の広さ	機種能力に見合った広さの部屋 (畳数)	
想定時間	1年間の使用日数	東京モデル	冷房6月2日から9月21日までの112日間
			暖房10月28日から4月14日までの169日間
	1日の使用時間		冷房 9時間/日 暖房 7時間/日
	1年間の使用時間		冷房：1,008時間/年 暖房：1,183時間/年

# 仕様

機種	項目	種類	冷房										暖房										冷 暖 房 平 均 エ ネ ル ギ ー 消 費 効 率	※3 通 年 エ ネ ル ギ ー 消 費 効 率	※4 通 年 エ ネ ル ギ ー 消 費 効 率	外 形 寸 法 (高 さ) (mm)	外 形 寸 法 (幅) (mm)	外 形 寸 法 (奥 行) (mm)	質 量 (kg)
			冷 房 能 力 (kW)	消 費 電 力 (W)	エ ネ ル ギ ー 消 費 効 率 (A)	運 転 電 流 (dB)	※1 運 転 音 (dB)	※2 運 転 音 (dB)	面 積 の 目 安		暖 房 能 力 (kW)	暖 房 低 温 能 力 (kW)	消 費 電 力 (W)	低 温 消 費 電 力 (W)	エ ネ ル ギ ー 消 費 効 率	運 転 電 流 (A)	※1 運 転 音 (dB)	※2 運 転 音 (dB)	面 積 の 目 安										
									鉄 筋 ア パ ー ト 南 向 き 洋 室	木 造 南 向 き 和 室									鉄 筋 ア パ ー ト 南 向 き 洋 室	木 造 南 向 き 和 室									
S22PTAXS-W(C)	内 F22PTAXS-W(C)	単/100 室内電源	2.2	450	4.89	5.2	42	57	15	10	2.5	4.4	450	1610	5.56	5.2	44	59	11	9	5.23	6.7	A	6.6	295	798	370	14	
	44						56	47								59	599	718											315
S25PTAXS-W(C)	内 F25PTAXS-W(C)	単/100 室内電源	2.5	520	4.81	6.0	44	59	17	11	2.8	4.5	505	1530	5.54	5.8	46	61	13	10	5.18	6.7	A	6.6	295	798	370	14	
	46						58	48								60	599	718											315
S28PTAXS-W(C)	内 F28PTAXS-W(C)	単/100 室内電源	2.8	540	5.19	5.7	46	60	19	13	3.6	5.8	680	1850	5.29	7.0	47	62	16	13	5.24	6.8	A	6.7	295	798	370	15.5	
	47						59	47								59	595	795											300
S36PTAXS-W(C)	内 F36PTAXS-W(C)	単/100 室内電源	3.6	820	4.39	8.4	45	60	25	16	4.2	5.9	850	1870	4.94	8.6	47	62	19	15	4.67	6.4	C	6.4	295	798	370	15.5	
	47						59	48								60	595	795											300
S40PTAXS-W(C)	内 F40PTAXS-W(C)	単/100 室内電源	4.0	930	4.30	9.7	50	64	28	18	5.0	5.9	1050	1870	4.76	10.8	52	67	23	18	4.53	6.2	C	6.2	295	798	370	15.5	
	49						61	51								63	595	795											300
S40PTAXP-W(C)	内 F40PTAXP-W(C)	単/200 室内電源	4.0	840	4.76	4.3	49	64	28	18	5.0	8.1	940	3210	5.32	4.7	52	67	23	18	5.04	7.0	C	6.9	295	798	370	15.5	
	50						62	50								62	595	795											300
S40PTAXV-W(C)	内 F40PTAXV-W(C)	単/200 室外電源	4.0	840	4.76	4.3	49	64	28	18	5.0	8.1	940	3210	5.32	4.7	52	67	23	18	5.04	7.0	C	6.9	295	798	370	15	
	50						62	50								62	595	795											300
S50PTAXP-W(C)	内 F50PTAXP-W(C)	単/200 室内電源	5.0	1220	4.10	6.1	52	65	34	23	6.3	8.1	1360	3210	4.63	6.9	53	66	29	23	4.37	6.3	E	6.3	295	798	370	15.5	
	49						60	50								61	595	795											300
S50PTAXV-W(C)	内 F50PTAXV-W(C)	単/200 室外電源	5.0	1220	4.10	6.1	52	65	34	23	6.3	8.1	1360	3210	4.63	6.9	53	66	29	23	4.37	6.3	E	6.3	295	798	370	15	
	49						60	50								61	595	795											300
S56PTAXP-W(C)	内 F56PTAXP-W(C)	単/200 室内電源	5.6	1540	3.64	7.8	52	66	39	25	6.7	8.1	1500	3210	4.47	7.6	53	67	30	24	4.06	6.1	F	6.1	295	798	370	15.5	
	51						63	52								64	595	795											300
S56PTAXV-W(C)	内 F56PTAXV-W(C)	単/200 室外電源	5.6	1540	3.64	7.8	52	66	39	25	6.7	8.1	1500	3210	4.47	7.6	53	67	30	24	4.06	6.1	F	6.1	295	798	370	15	
	51						63	52								64	595	795											300
S63PTAXP-W(C)	内 F63PTAXP-W(C)	単/200 室内電源	6.3	1920	3.28	9.7	51	65	43	29	7.1	8.2	1680	3230	4.23	8.5	53	67	32	26	3.76	5.7	F	5.7	295	798	370	15.5	
	54						66	54								66	595	795											300
S63PTAXV-W(C)	内 F63PTAXV-W(C)	単/200 室外電源	6.3	1920	3.28	9.7	51	65	43	29	7.1	8.2	1680	3230	4.23	8.5	53	67	32	26	3.76	5.7	F	5.7	295	798	370	15	
	54						66	54								66	595	795											300
S71PTAXP-W(C)	内 F71PTAXP-W(C)	単/200 室内電源	7.1	2450	2.90	12.4	57	71	49	32	8.5	8.2	2290	3230	3.71	11.6	54	68	39	31	3.31	5.3	G	5.3	295	798	370	15.5	
	57						69	58								70	595	795											300
S71PTAXV-W(C)	内 F71PTAXV-W(C)	単/200 室外電源	7.1	2450	2.90	12.4	57	71	49	32	8.5	8.2	2290	3230	3.71	11.6	54	68	39	31	3.31	5.3	G	5.3	295	798	370	15	
	57						69	58								70	595	795											300
S80PTAXP-W(C)	内 F80PTAXP-W(C)	単/200 室内電源	8.0	3000	2.67	15.1	59	73	55	36	9.5	8.2	2700	3200	3.52	13.6	55	69	43	35	3.10	4.8	G	4.8	295	798	370	15.5	
	59						71	60								72	595	795											300
S80PTAXV-W(C)	内 F80PTAXV-W(C)	単/200 室外電源	8.0	3000	2.67	15.1	59	73	55	36	9.5	8.2	2700	3200	3.52	13.6	55	69	43	35	3.10	4.8	G	4.8	295	798	370	15	
	59						71	60								72	595	795											300

付 属 品 取扱説明書(1)、保証書(1)、リモコン(1)、リモコンホルダー(1)、リモコンホルダー取付ネジ(2)、単3形アルカリ乾電池(2)、光触媒集塵・脱臭フィルター(1)

- 冷房・暖房運転特性は日本工業規格(JIS C 9612)に基づいた数値です。
  - ※1 JIS C 9612:2005 に基づく音圧レベル
  - ※2 JIS C 9612:2013 に基づく音響パワーレベル
  - ※3 JIS C 9612:2005 に基づく通年エネルギー消費効率および区分名
  - ※4 JIS C 9612:2013 に基づく通年エネルギー消費効率
- この仕様数値は50Hz・60Hz共通です。
- 停止のときもマイコンを働かせるため、約0.04~0.5ワットの電力を消費します。(入タイマー設定時やお知らせ操作時は約10ワットの電力を消費します。)
- 本機の能力、消費電力は性能が安定した後の数値を示しています。
- 製品改良のために仕様の一部を予告なしに変更することがあります。
- 暖房低温能力は屋外温度2℃、パワフル運転での数値を示しています。このとき、運転音は仕様数値よりも大きくなります。
- 最大風量となる風向設定での数値を示しています。

はじめに  
基本の使いかた  
便利な機能  
お手入れ  
困ったとき

11ページ 運転のしかた

使いかたを知りたいとき



17ページ 便利な機能

製品をより便利にご使用いただくために



40ページ 運転ランプが点滅するとき

疑問に思うこと、分からないことがあるとき



42ページ よくあるご質問

43ページ 故障かな?と思ったら

## フロンについて

### R32冷媒



家庭用エアコンには最大でCO<sub>2</sub> (温暖化ガス) 1,200 kg (マルチシステムの場合は 3,500kg) に相当するフロン類が封入されています。地球温暖化防止のため、移設・修理・廃棄等に当たってはフロン類の回収が必要です。

この表示は家庭用エアコンに温暖化ガス(フロン類)が封入されていることを、ご認識いただくための表示です。エアコンの取り外し時はフロン類の回収が必要です。廃棄時には家電リサイクル法の制度に基づき適正な引き渡しをしていただければ、確実にフロン類の適正処理がされます。



特定化学物質の含有状況表示ウェブサイト  
<http://www.daikin.co.jp/csr/env/j-moss.html>

## 長年ご使用になるエアコンの点検は定期的!

### 愛情点検



このような症状はありませんか?

- 電源コード、プラグが異常に熱い。
- 電源プラグが変色している。
- こげ臭いニオイがする。
- ブレーカーがひんぱんに落ちる。
- 置台や吊り下げなどの取付部品が腐食していたり、取付けがゆるんでいる。
- 室内ユニットから水が漏れる。
- その他の異常や故障がある。

### ご使用中止

故障や事故防止のため、電源プラグを抜くか、ブレーカーを切ってから、必ずお買い上げの販売店に点検・修理をご相談ください。

ルームエアコンの補修用性能部品の保有期間は製造打切り後10年です。

## ダイキン工業株式会社

本社 〒530-8323 大阪府北区中崎西二丁目4番12号 梅田センタービル  
 東京支社 〒108-0075 東京都港区港南二丁目18番1号 JR品川イーストビル

ご購入店名	電話
据付年月日	年 月 日

二次元バーコードは製造用コードです。

この取扱説明書は再生紙を使用しています。



3P326346-1D

M12B189D(1310) HT