

FUJITSU

ルームエアコン(家庭用)

nocria[®]

ノクリア

取扱説明書

保証書、据付説明書 別添

お買い上げの機種に○印をつけておくと、
お問い合わせ時に便利です

室内ユニット

室外ユニット

エーエス エックスダブルユー ケー ダブルユー

○ AS-XW90K2W AO-XW90K2

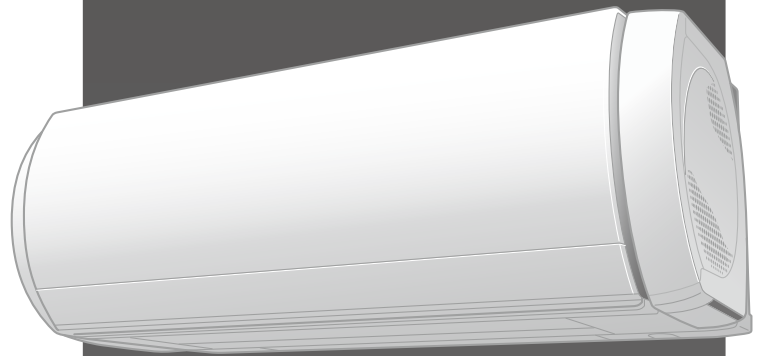

快適暮らし術

よくある

質問をまとめました

→ P.2

暮らしに役立つ

機能をまとめました

→ P.4

- このたびは富士通ゼネラルルームエアコンをお買い上げいただき、まことにありがとうございました。
- 正しくお使いいただくために、ご使用前にこの「取扱説明書」をよくお読みください。
- ご使用中にわからないことや不具合が生じたときにお役に立ちます。
- 特に、安全上のご注意は必ず読んで正しくお使いください。お読みになったあとは、お使いになる方がいつでも見られる所に『保証書』、『据付説明書』とともに必ず保管してください。
- 据え付けや取り外しには、専門技術が必要です。必ずお買い上げの販売店にご相談ください。



このエアコンは、地球のオゾン層を破壊しない冷媒R32を使用しています。

株式会社 富士通ゼネラル



9322864116-02

ノクリアを よく知って もらうために

よくある質問 をまとめました

音声お知らせの
音量を変えたい
お知らせをやめたい

P.42

エアコンの
お手入れは
いつすれば
いいの？

P.62

送風運転って
どんなときに
使うの？

●送風運転に
ついて

P.23

冷房運転時に部屋の
湿度が
下がらない

●省エネファン
について

P.55

リモコンの
電池を**交換**
するときは？

P.15

風向板が
勝手に
動いてしまう

●風向位置
について

P.27

ランプが
点滅して
いるけど…

P.18

もくじ

使用前にしっかり理解する

- ・安全上のご注意 6
- ・知っておいていただきたいこと 9
- ・エアコンの上手な使いかた 9
- ・運転前の準備をする 10
- ・リモコンの使いかた 14
- ・リモコンメニューと基本操作 16
- ・各部の名前と働き **室内ユニット**・**室外ユニット** 18

基本の使いかた

- ・運転する **冷房**・**暖房**・**除湿**・**自動**・**送風**・**設定温度** ... 20
- ・風の強さや向きを変える、スイングを使う
風量・**風向**・**スイング** 24
- ・寝るときにタイマーを使う **おやすみタイマー** 28
- ・毎日決まった時刻で運転・停止する **毎日マルチタイマー** ... 30

もっと快適に使う

- ・風量と風向をおまかせにする **快適おまかせ気流** 32
- ・すばやく冷やす・暖める **ハイパワー運転** 34
- ・活動量に合わせて自動で快適な温度にする **快適自動** ... 35
- ・AI に学習させて最適な運転をする **AI 機能** 36
- ・加湿器と連動して快適な湿度を保つ **加湿器連動** ... 38

もっとかしこく使う

- ・不在時に運転を控えめにする・停止する **"不在 ECO"** ... 52
- ・こんなときに役立つ機能 **電流カット**・**省エネファン**・**室外音ひかえめ** ... 54
- ・エアフィルターを自動で清掃する **フィルターおそうじ** ... 56
- ・エアコン内部のカビ対策をする **加熱除菌**・**自動内部クリーン** ... 58
- ・その他の機能 60

お手入れする

- ・ **室内ユニット** 62
- ・ **シーズン前後** 69
- ・ **点検整備** 70

こんなときは

- ・リモコンが使えないときは **応急運転** 71
- ・人感センサーと据付位置を設定する 72
- ・据え付け・移設時のお願い 74
- ・点検運転を行う 75
- ・運転ランプ、タイマーランプが点滅するときは 75
- ・故障かな?と思ったら 76
- ・修理を依頼されるときは 85
- ・仕様 87
- ・保証とアフターサービス 裏表紙

エアコン内部を
きれいに
保つには?

- 加熱除菌
- 自動内部クリーン

P.58

サイド
ファン
ってどうやって
使うの?

- 快適おまかせ気流

P.32

もっと便利に

- お知らせボイス → P.40
- 節電お知らせ → P.40
- 音声お知らせ → P.40
- ランドリー運転 → P.44
- プラズマクリーン → P.45
- おまかせノクリア → P.46
- 無線 LAN 設定 → P.48

暮らしに
役立つ!
ノクリア

ノクリアでさまざま

すぐに冷やしたい、
すぐに暖めたい

**ハイパワー
運転**

P.34

寝るとき快適に

**おやすみ
タイマー**

P.28

ライフスタイルに
合わせて快適に

**毎日マルチ
タイマー**

P.30

人がいないときエアコンを停止

不在ECO

P.52

なシーンを快適に!

他の家電と同時に使うとき
ブレーカー落ちを防ぐ

電流カット

P.54

気象情報から
入タイマーを提案
設定温度を自動で変更

AI機能

P.36

風向と風量を
ノクリアまかせ

快適 おまかせ 気流

P.32

運転と停止も
ノクリアまかせ

おまかせ ノクリア

P.46

暖房時にお部屋を加湿

加湿器 連動

P.38

梅雨時など洗濯物を乾燥

ランドリー運転

P.44

外出先から操作・確認

スマホ 連携

●無線LAN設定

P.48

使用前に

基本の使いかた

快適に使う

便利に使う

かしこく使う

お手入れする



こんなときは

必ずお守りください

安全上のご注意

ご使用前に、この「安全上のご注意」をよくお読みのうえ、正しくお使いください。
この項目は、いずれも安全に関する内容ですので、必ず守ってください。

■図記号の意味は、次のとおりです。

 危険	 警告	 注意
取り扱いを誤った場合、死亡または重傷を負うことがあり、かつその切迫の度合いが高いもの。	取り扱いを誤った場合、死亡または重傷を負うおそれがあるもの。	取り扱いを誤った場合、軽傷を負うおそれ、または物的損害を生じるおそれがあるもの。

-  してはいけない「禁止」の内容です。
-  特定の場所に触れてはいけない「接触禁止」の内容です。
-  必ず実行していただく「強制」の内容です。
-  必ず「電源プラグを抜く」必要がある内容です。

異常や故障があるとき

警告



必ず実行



プラグを抜く

- 事故防止のため、次の場合はすぐに運転を停止し、電源プラグを抜いて、お買い上げの販売店または当社コールセンターに点検修理を相談する。
異常・故障のまま使用すると、感電や火災などの原因
 - 電源コードや電源プラグが異常に熱い
 - 焦げ臭いにおいがする
 - 運転音が異常に大きい
 - プレーカーが頻繁に落ちる
 - 室内ユニットから水もれがする

電源コード・電源プラグについて

警告



禁止

- 改造や途中接続、延長コードの使用、他の電気機器とのタコ足配線はしない。
- 破損させたり、束ねたり、加熱したり、重い物を載せたり、引っ張ったり、加工したりしない。また、破損した場合は使用しない。
- 電源プラグを抜いてエアコンの停止をしない。
- 濡れた手で電源プラグの抜き差しをしない。
感電や火災の原因

警告



必ず実行

- 電源プラグは刃の根元まで確実に差し込む。ゆるみや傷みがある場合は、お買い上げの販売店に相談する。
接続不良による感電や火災の原因
- 定期的に電源プラグ・コンセントのホコリを取り除く。
湿気などで絶縁不良となり、火災の原因

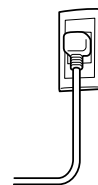

注意



禁止

- 電源コードを引っ張って抜かない。
芯線の一部が断線し、火災の原因



製品の取り扱いについて

警告



禁止

- お客様自身で分解、改造、修理、移設を行わない。
感電、火災、けが、水もれなどの原因
- 室内・室外ユニットの吹出口や吸込口に指や棒などを入れない。
内部でファンが高速回転していたり、エアフィルターが動作したりしているため、けがや故障の原因
- リモコンは乳幼児の手の届く所に置かない。
誤操作による体調悪化や乾電池誤飲の原因

製品の取り扱いについて(つづき)

警告



禁止

- 自動ドア、火災報知器などの自動制御機器の近くで使用しない。
本体やリモコンからの電波が自動制御機器に影響を及ぼすことがあり、誤動作による事故の原因
- 病院内や医療用電気機器のある場所で使用しない。
本体やリモコンからの電波が医療用電気機器に影響を及ぼすことがあり、誤動作による故障の原因

注意



禁止

- この製品は、一般家庭を対象としたもので、犬や猫などの動物の飼育、植物の栽培、食品・精密機器・美術品の保存など特殊な用途には使用しない。
動植物の正常な生育の障害、品質低下やエアコンの故障の原因

- 室内・室外ユニットの下に他の電気機器や家財などを置かない。
水滴が滴下する場合があります、汚損や故障の原因

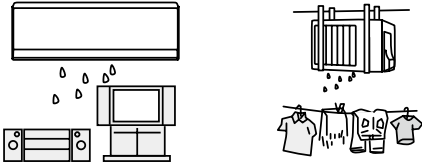

- 水洗いしない、花瓶など水の入った容器を載せない。
内部に水が侵入して電気絶縁が悪くなり、故障や感電、火災の原因

- サイドファンは
 - ▶吸入口や吹出口に指や棒などを入れない
 - ▶動いているときに触らない
 - ▶手をかけたり、物を載せたりしない
 けがや故障の原因

- 室外ユニットの上に乗ったり、物を載せたりしない。
落下、転倒などにより、けがの原因



接触禁止

- 熱交換器(アルミフィン)に触らない。

手を切る原因

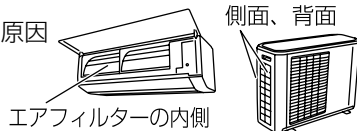

エアフィルターの内側



必ず実行

- 長期使用で傷んだままの架台(置き台)などで使用しないで、お買い上げの販売店に相談する。
エアコンの落下につながり、けがなどの原因



運転中は

警告



禁止

- 濡れた手で本体のボタンを操作しない。
感電の原因
- 長時間冷風を身体に当てたり冷やしすぎたりしない。
体調悪化や健康障害の原因

注意



禁止

- 窓や戸を開けたままにするなど、高温(80%以上)で長時間運転しない。
室内ユニットに露が付き、滴下して他の電気機器や家財などを濡らし、汚損や故障の原因
- 動植物に直接風を当てない。
動植物に悪影響を及ぼす原因



- 雷が鳴り落雷のおそれがあるときはリモコンで運転を停止し、エアコンに触れない。
感電の原因
- 新築物件やリフォームなどの内装工事、床面のワックスがけ時には、エアコンを運転しない。作業終了後は、エアコンを運転する前に十分な換気を行う。
水もれや露飛びの原因
- エアコンの風が直接当たる場所に燃焼器具を置かない。
燃焼器具の不完全燃焼や火災の原因



接触禁止

- 室外ユニットの接続バルブは、暖房運転時に熱くなるので触れない。
やけどの原因
- フィルターおそうじ動作中は、ダストボックス・エアフィルターに触らない。
けがや故障の原因

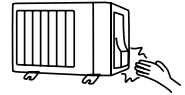

必ず実行

- 燃焼器具といっしょに運転するときはこまめに換気を行う。
酸素不足の原因

お手入れ

警告



禁止

- お客様自身で室内機内部の洗浄をしない、また消臭剤を吹きかけない。
洗浄剤・消臭剤の使用は、樹脂部品の破損・内部部品の劣化・排水経路の詰まりに至ることがあり、水もれや感電の原因。また、洗浄剤・消臭剤が電気部品やモーターにかかり、故障や感電、火災の原因



必ず実行

- 内部の洗浄には専門技術が必要なため、お買い上げの販売店または当社コールセンターに相談する。
けがや故障の原因

お手入れ(つづき)

⚠ 注意



禁止

- エアコンの操作やお手入れのときは不安定な台に乗らない。
転倒など、けがの原因
- ダストボックスを勢いよく開けたり振ったりしない。
けがや故障の原因
- プラズマクリーンユニットの内部に張ってある線に触れたり、棒などを入れない。
けがや故障の原因



プラグを
抜く

- お手入れをするときは必ず運転を停止し、電源プラグを抜く。
内部でファンが高速回転していますので、けがや故障の原因



必ず実行

- エアフィルター・ダストボックス・プラズマクリーンユニットを水洗いしたあとは、柔らかい布でふいてから陰干しする。
故障や感電の原因
- 吸込グリル・ダストボックス・エアフィルター・プラズマクリーンユニットの取り付けは確実にを行う。
落下して、けがの原因
- 数シーズン使用した場合は、通常のお手入れとは別に点検整備を行う。点検整備には専門の知識と技術が必要なため、お買い上げの販売店に相談する。
(「点検整備」→ P.70)
室内ユニットの内部が汚れると、におい発生の原因。また、除湿水の排水経路が詰まると、室内ユニットからの水もれの原因

据え付け・修理のとき

⚠ 警告



禁止

- 指定冷媒(R32)以外は使用(冷媒補充・入れ替え)しない。
機器の故障や破裂、けがなどの原因
- アース線は、ガス管、水道管、避雷針、電話のアース線に接続しない。
感電の原因



必ず実行

- 据え付けや移設をする場合は、お買い上げの販売店または専門業者に相談する。
水もれやけが、感電、火災の原因

⚠ 警告



必ず実行

- 電源は必ず定格電圧でエアコン専用コンセントを使用する。
専用以外のコンセントを使用したり、他の電気機器と共用したりすると電源の容量が不足し、火災の原因
- 漏電しゃ断器(ブレーカー)を取り付ける。
漏電しゃ断器が取り付けられていないと、感電や火災の原因
- アース(接地)を確実にを行う。アース工事は、お買い上げの販売店または専門業者に依頼する。
感電の原因
- エアコンが冷えない、暖まらない場合は、冷媒のもれが原因の1つとして考えられるので、お買い上げの販売店に相談する。冷媒の追加を伴う修理の場合は、修理の内容をサービスマンに確認する。
冷媒は安全で、通常もれることはありませんが、万一、室内にもれ、ファンヒーター、ストーブ、コンロなどの火気に触れると、有害な生成物発生の原因
- 修理はお買い上げの販売店または専門業者に依頼する。
感電や火災などの原因

⚠ 注意



禁止

- 可燃性ガスがもれるおそれのある所へは据え付けない。
万一、ガスがもれてエアコンの周囲にたまると、発火して火災の原因



必ず実行

- ドレン(排水)ホースは、確実に排水するように配管する。
排水経路が不確実な場合、室内ユニットから水もれし、家財などを濡らす原因

長期間ご使用にならない場合は

⚠ 注意



プラグを
抜く

- 電源プラグを抜く。
ホコリがたまると、火災の原因



必ず実行

- 乾電池を取り出す。
乾電池から液がもれたり、破裂の原因

乾電池の取り扱いについて

電池の取り扱い方を誤ると、乾電池から液が漏れたり、発熱、破裂したり、けがや失明、故障の原因になるので、次のことを必ず守ってください。

⚠ 危険



必ず実行

- 乾電池から漏れた液が目に入ったときは、こすらずにすぐに水道水などの多量のきれいな水で十分に洗い、医師の治療を受ける。

失明など障害の原因

⚠ 警告



禁止

- 乾電池は乳幼児の手の届く所に置かない。乾電池誤飲の原因。乾電池を飲み込んだ場合は、すぐに医師に相談

⚠ 警告



禁止

- 乾電池を充電したり、火の中に入れたり、加熱したり、分解したり、改造したり、ショートさせたり、はんだ付けしたり、変形させたり、落とすなどして強い衝撃を与えたり、外装ラベルをはがしたり、傷つけたりしない。

液漏れや発熱、破裂する原因



必ず実行

- 乾電池から漏れた液が皮膚や衣服に付着したり、口に入ったりしたときは、すぐに水道水などの多量のきれいな水で十分に洗い、医師に相談する。

けがなどの原因

知っておいていただきたいこと

故障やトラブルを防ぐため必ずお読みください。

使用上のお願い

- リモコンは直射日光や強い光が当たる場所には置かないでください。
正しく動作しなくなる場合があります。
- エアコンのそばにストーブなどを置かないでください。
熱の影響で室内ユニットが変形することがあります。
- ダストボックス・エアフィルターを入れて運転してください。
入れないで運転すると機械が汚れ、故障の原因になります。
- 揮発性・可燃性のものは使わないでください。
アルコール、ベンジン、シンナー、みがき粉などで拭いたり、室内ユニットの近くで液状殺虫剤、ヘアスプレーを使用したりすると、破損や故障の原因になります。
- 吸入口・吹出口をふさがないでください。
障害物があると性能が低下したり、正常な運転ができなかったりして、故障の原因になります。
- 室外ユニットの周辺はキレイに保ち、物などを置かないようにしてください。
落ち葉などがあり、小動物や虫などが侵入して内部の電気部品に触れると、故障の原因になります。

本製品の電波について

本製品の使用周波数帯では、電子レンジなどの産業・科学・医療機器のほか、工場の製造ラインなどで使用されている移動体識別用の構内無線局(免許を要する無線局)および特定小電力無線局(免許を要しない無線局)、ならびにアマチュア無線局(免許を要する無線局)が運用されています。

- 本製品を使用する前に、近くで移動体識別用の構内無線局および特定小電力無線局ならびにアマチュア無線局が運用されていないことを確認してください。
- 万一、本製品から移動体識別用の構内無線局に対して有害な電波干渉の事例が発生した場合には、すみやかに電波の使用を停止したうえ、当社コールセンターにご連絡いただき、混信回避のための処置など(例えば、パーティションの設置など)についてご相談ください。
- その他、本製品から移動体識別用の特定小電力無線局あるいはアマチュア無線局に対して有害な電波干渉の事例が発生した場合など何かお困りのことが起きたときは、当社コールセンターへご相談ください。

エアコンの上手な使いかた

- 窓やドアは必要時以外は閉めて冷気や暖気が逃げないように窓やドアは必要なとき以外は閉めてください。
- 熱の侵入や発生を少なく
冷房運転中は、直射日光の当たる窓にはカーテンを引くか、ブラインドをおろしてください。
- お部屋は適温に
冷やしすぎ、暖めすぎは健康上よくありません。また、電気の無駄使いにもなります。

運転前の準備をする

室内ユニットの電源プラグをコンセントに差し込む

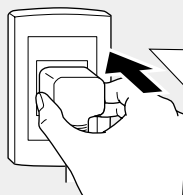

ホコリを取り除き、ゆるみのないようにしっかりと！

電源	ヒューズおよびブレーカー定格
単相200V	20A

リモコン、加湿器の登録設定（ペアリング）をする

本エアコンはリモコン、付属の加湿器との送受信を Bluetooth® で行います。はじめに、以下の手順に従ってリモコン、加湿器の登録設定を行い、エアコンと接続してください。（登録設定を解除する場合→P.13）

- リモコン、加湿器がエアコンの信号を受信できる距離は約 10m です。エアコンと同じお部屋に置いて設定してください。
- すでにリモコン、加湿器を登録している場合は、この手順は必要ありません。
- リモコンのみ登録している場合は、加湿器連動（→P.38）を「入」に設定してください。加湿器の登録設定を行うことができます。

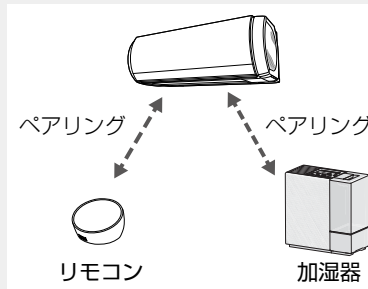

一度登録を行えば、リモコンの電池を交換したり、加湿器のコンセントを抜き差ししたりしても、自動でエアコンとの接続を行うため、再度登録設定を行う必要はありません。

お願い

- ▶ リモコン、加湿器の初回起動時や接続をリセットした場合は、以下の手順に従って登録設定を行ってください。

リモコンに単 3 形アルカリ電池（3 本）または、単 3 形ニッケル水素充電電池（3 本）を入れる

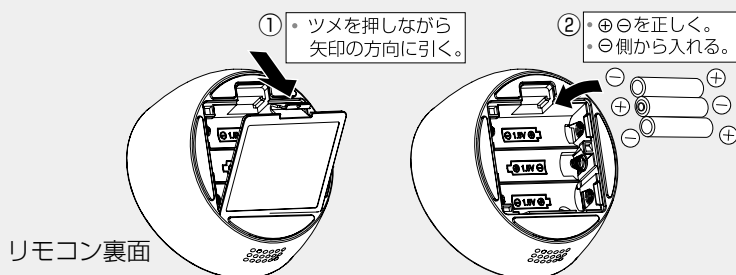

リモコン裏面



電池を入れるとリモコンが起動して、接続のための操作内容が画面に表示されます。

エアコンとリモコンの登録設定をする

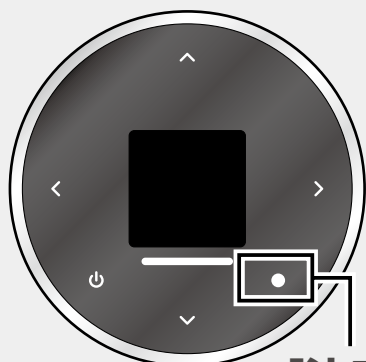

[決定]
1,4

1 リモコン画面の表示内容を確認し、[決定] を押す

エアコン本体のリモコン接続ボタンを3秒間押ししてください。
確認●

設定中に画面が消灯した場合は、リモコンの上に手をかざすと再度点灯します。

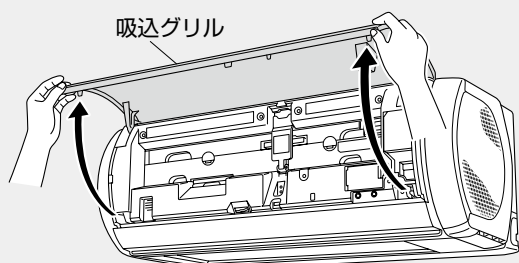
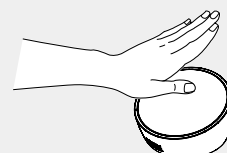

吸込グリル

2 室内ユニットの吸込グリルを開ける

吸込グリルの下部両端に手を掛けて手前に引き、途中の引っかかるところまで開きます。
(手を離しても、吸込グリルが開いたままとなります。)

3 室内ユニットのリモコン接続ボタンを約3秒間押しして、本体表示部のお知らせランプ(黄)とハイパワーランプ(緑)を点灯させる

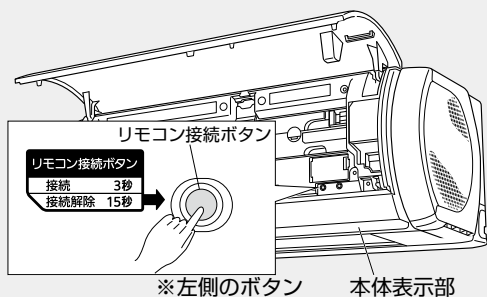

※左側のボタン

本体表示部

▶ 本体表示部



お知らせランプ (黄)：点灯

ハイパワーランプ (緑)：点灯

4 リモコンの [決定] を押す

「接続が完了しました。」と表示されたら、接続は完了です。

「接続できません。」と表示されている場合 (→P.13)

エアコンのランプ
i 4
が2つ点灯していますか?
<いいえ はい●

接続が完了
しました。

→ 次のページへ続く

運転前の準備をする(つづき)

エアコンと加湿器の登録設定をする

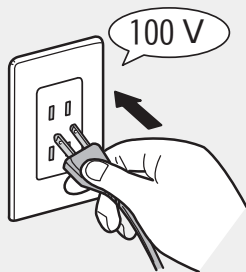

5 加湿器の電源プラグをコンセント(100V)に差し込む

警告



禁止

- 100V 電源以外では使用しない。
動作異常や予想しない事故の原因
- タコ足配線はしない。
定格を超えると、発熱による火災の原因

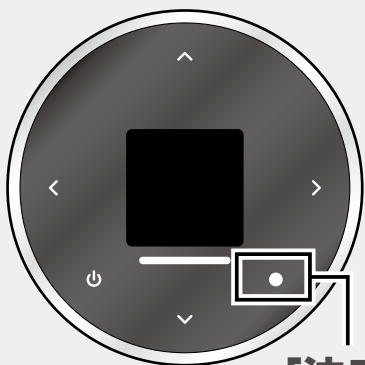

[決定]
6,7,9

6 リモコンに加湿器との接続画面が表示されていることを確認し、[決定]を押す

[中止] を押すと、加湿器の登録設定を行わず、時刻設定に進みます。
次ページの手順 **10** に進んでください。

次に加湿器との接続を行ってください。

<中止 確認●

7 リモコン画面の表示内容を確認し、[決定]を押す

加湿器本体のエアコン接続ボタンを3秒間押ししてください。

<戻る 確認●

8 加湿器のエアコン接続ボタンを約3秒間押し、ランプ(緑)を点滅させる

▶ エアコン接続ボタン

■ エアコン接続

ランプ(緑): 点滅

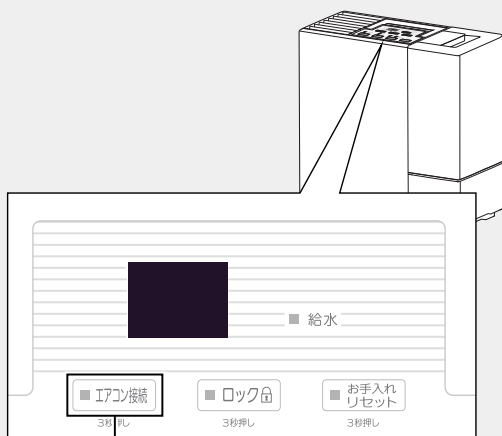

8

9 リモコンの[決定]を押す

「加湿器の接続が完了しました。」と表示されたら、接続は完了です。

加湿器のエアコン接続ランプが点滅していますか?

<いいえ はい●

「接続できません。」と表示されている場合 (→P.13)

加湿器の接続が完了しました。

時刻を設定し、登録設定を終了する



10 時刻設定の画面が表示されたら [上] [下] で現在時刻を合わせ、**[決定]** を押す



- 1回押すと1分変わり、押し続けると10分ずつ変わります。

11 吸込グリルを閉じる

吸込グリル下側の両端・中央部(3ヶ所)を押して閉めます。登録設定は終了です。

■ リモコンの時刻を変更したい場合

「機能」→「13 初期設定」→「1 時刻設定」から時刻を設定できます。(→P.61)

■ 「接続できません」と表示されている場合

- リモコン画面に表示されている操作内容を確認し、[決定] を押してください。以降は、再度リモコン画面に従って操作してください。

接続できません。
リモコンはエアコンから10m以内に
ありますか？
確認●

■ リモコンの登録設定を解除する場合

室内ユニットのリモコン接続ボタンを約15秒間押します。

- 途中で本体表示部のお知らせランプ(黄)とハイパワーランプ(緑)が点灯しますが、そのまま押し続けると消灯します。
- リモコンで同様の操作を行うこともできます。(「機能」→「13 初期設定」→「8 リモコン接続リセット」)

■ 加湿器の登録設定を解除する場合

「機能」→「2 加湿器連動」から設定を「切」にすると解除されます。(→P.38)

人感センサーの設定

本製品には、人感センサーを使用して人のいる・いないを検知する機能があります。

機能を正しく働かせるために、室内ユニットの据付位置に合わせた人感センサーの設定が必要となります。

※この設定は、エアコンの施工時にすでに行われている場合があります。設定済みの場合は、この手順は必要ありません。

「人感センサーと据付位置を設定する」 → P.72

お願い

- ▶ 据え付け時や移設時には、必ず設定してください。設定を行わないと正しく運転できない場合があります。

リモコンの使いかた

手をかざしたりタッチしたりして操作する、置き型タイプのリモコンです。

Bluetooth® を使った双方向の無線通信*により、リモコンをエアコンに向けて操作する必要がなく、置き場所を選びません。

*本エアコンは、赤外線を使ったリモコンや機器には対応していません。

▶ 置き型タイプ

テーブルなどに置いたまま操作します。エアコンに向けて必要はありません。



▶ 触れずにつける

リモコンのセンサーに手をかざすと画面が点灯します。



▶ ボタンをタッチ

光るボタンをタッチして操作します。

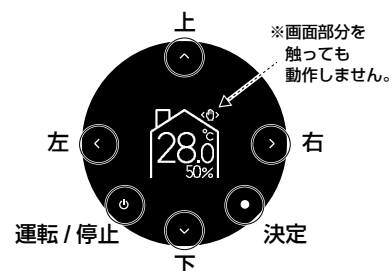

- ボタン操作をしばらく行わないと、すべての表示が消えます。再度リモコンのセンサーに手をかざすと、画面が点灯します。
- リモコンは直射日光や強い光が当たる場所には置かないでください。正しく動作しなくなる場合があります。

リモコン表示部

・ 触っても動作しません

[左] ボタン

エアコンの
[運転/停止] ボタン

運転モードランプ

・ エアコンの運転モードに合わせた色に光ります。

→ P.20

温湿度センサー

[上] ボタン

[右] ボタン

[決定] ボタン

[下] ボタン

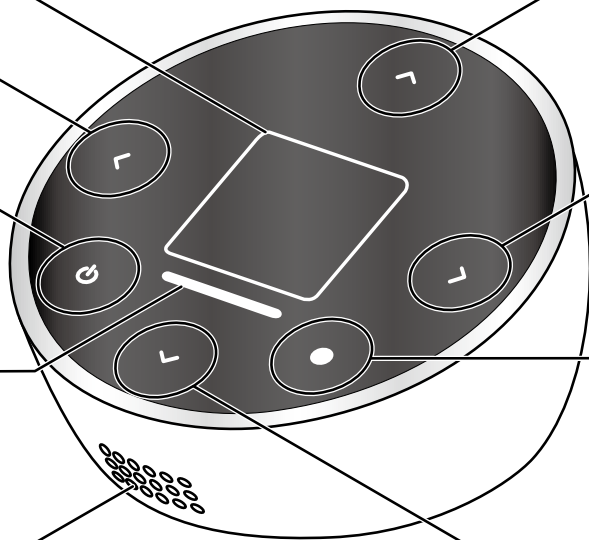

お部屋の温度・湿度表示について

画面を点灯させると、お部屋の温度・湿度が表示されます。

- ボタン操作は、お部屋の温度・湿度表示が消えてから行ってください。

お部屋の温度
お部屋の湿度



- お部屋の温度、湿度を表示するため、エアコンで設定している温度とは異なる場合があります。
- エアコンの運転開始時や霜取り運転中(→P.23)など、お部屋の温度を正しく検知するまでは、右記の画面が表示されます。



リモコンを操作するときは

- リモコンから信号を送信すると、リモコン表示部に送信表示が表示されます。
- 本体がリモコンからの信号を正しく受けると受信音が鳴ります。受信音が鳴らない場合は、再度リモコン操作を行ってください。
- 信号を受信できる距離は約 10m です。エアコンと同じお部屋に置いてお使いください。
- リモコンで検知した温度は一定間隔でエアコン本体へ送信されるため、移動した場合などは設定温度の制御に多少時間がかかることがあります。
- リモコンとエアコンとの間に金属などの遮蔽物があると信号が届きません。
- エアコンとリモコンは 1 対 1 接続のため、2 台以上のリモコンを同時に 1 台のエアコンに接続することはできません。

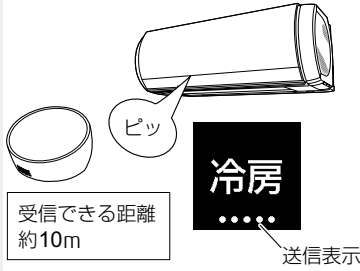

リモコンの電池交換について

- リモコンの電池残量が少なくなると、電池交換画面が表示されます。
- 電池交換画面が表示されても、リモコン操作はできますが、お早めに電池を交換してください。
- ご使用の頻度にもよりますが、アルカリ電池の寿命は約 1 年間です。次の場合は、電池を交換してください。
 - ・ リモコンに電池交換画面が表示された場合
 - ・ リモコンが正しく動作しない場合
- 付属の電池は、最初にお使いになるために用意しているもので、1 年未満で消耗することがあります。
- リモコンの上面を布で長時間覆ったり、机の引き出しにしまったりすると、センサーが継続して作動するため電池の消耗が早くなります。



電池の交換方法

リモコン裏面のフタを開けて電池を交換する(→ P.10)

- 登録設定済みのリモコンの電池を交換した場合は、自動でエアコンとの接続を行うため、再度登録設定を行う必要はありません。

お願い

- ▶ 電池は、単 3 形アルカリ電池または単 3 形ニッケル水素充電電池を使用してください。

警告



必ず実行

- 電池の取り扱い方を誤ると、電池から液がもれたり、発熱、破裂する場合がありますので、次のことを守ってください。
 - 新旧、異種の電池を混用して使用しない。
 - 長期間ご使用にならないときは、リモコンから電池を取り出す。
 - 使い切った電池は、すぐにリモコンから取り出す。

💡 こんなこともできます！

■ リモコンに触れずに運転を開始 / 停止する(モーション運転)

画面を点灯させた状態で

手を一往復させる

本体の運転ランプ(緑)が点灯し、運転を開始します。
(同じ操作で停止もできます。)

- この操作は、が画面に表示されているときに行うことができます。
- 一度ボタンで操作を行うと、画面が消灯して再点灯させるまでこの操作はできなくなります。
- 手の動きが速すぎると反応しないことがあります。
- 前回設定していた運転モードと温度で運転します。
- モーション運転を「切」にしたい場合 → P.61

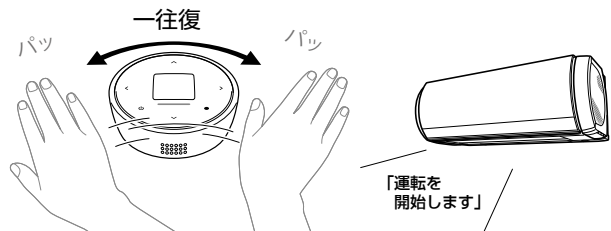

(冷房運転の場合)

Bluetooth® について

- 室内ユニットとリモコンは、見通しのよい場所で通信してください。建物の構造や障害物によっては、通信距離が短くなります。特に鉄筋コンクリートや人間の身体(接触した状態)などを挟むと、通信不能になる場合があります。
- Bluetooth 接続においては、無線 LAN その他の無線機器の周囲、電子レンジなど電波を発する機器の周囲、障害物の多い場所、その他電波状態の悪い環境で使用しないでください。接続が頻繁に途切れたり、通信速度が極端に低下したり、エラーが発生する可能性があります。
- IEEE802.11g/b の無線 LAN 機器と本製品などの Bluetooth 機器は同一周波数帯(2.4GHz)を使用するため、近くで使用すると互いに電波障害が発生し、通信速度が低下したり接続不能になったりする場合があります。この場合は、使用しない機器の電源を切ってください。

リモコンメニューと基本操作

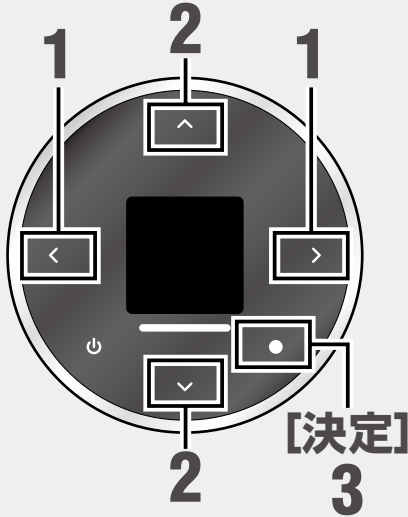

- 1 ◀ ▶ [左][右]でメニューを選ぶ
- 2 ▲ ▼ [上][下]で項目を選ぶ
- 3 ○ [決定]で確定する

1 メニューを選ぶ

メニュー	項目	28.0℃	運転モード	風量	風向	ハイパワー運転	お手入れ
		ホーム画面	運転モード → P.22	風量 → P.24	風向 → P.24	ハイパワー運転 → P.34	お手入れ
		※ [上][下]で設定温度や除湿の強弱を変更できます。 ※ 運転停止中は「停止」と表示されます。	冷房 除湿 暖房 自動 ★ 送風 ランドリー → P.44	全ファン連動 自動 ★ 強風 弱風 微風 静音 中央ファン 自動 ★ 強風 弱風 微風 静音 左右サイドファン 中央ファンに連動 ★ 強風 弱風 微風 静音 自然風 自然風弱め 快適おまかせ気流 → P.32 入 ★ 切	全ファン連動 上下8方向 左右9方向 +ワイド 中央ファン 上下7方向 +スイング 左右5方向 +スイング +ワイド 左右サイドファン 上下7方向 +自動 左右9方向 +自動 +ワイド 快適おまかせ気流 → P.32 入 ★ 切	ハイパワー入切	加熱除菌 → P.58 フィルターおそうじ → P.57 点検 → P.75 お手入れ設定 お手入れお知らせ リセット → P.65 自動内部クリーン → P.59 入 切 ★ フィルターおそうじ 間隔 → P.56 間隔短め 間隔標準 ★ 間隔長め 切

<表中の記号について>

- ◆：運転中のみ表示されるメニュー
(運転モードによっては表示されません。)
- ◇：停止中のみ表示されるメニュー、項目
- ★：お買い上げ時の設定

2 項目を選ぶ

💡 こんなこともできます！

お部屋やエアコンの状態をリモコンで確認する

メニューの「お知らせ」から、お部屋の温度や電気代などを確認することができます。



- 「室内 / 室外情報」を選ぶと、リモコン画面にお部屋の温度、湿度、室外の気温が表示されます。
(<室内・室外情報> → P.43)

※ エアコンの運転開始時や霜取り運転中(→ P.23)など、お部屋の温度を正しく検知するまでは、右記の画面が表示されます。
※ 停止中は外気温は表示されません。

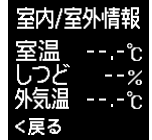

- 「電気代 / 運転時間」を選ぶと、リモコン画面に今日の電気代、今日の運転時間、昨日の電気代が表示されます。
(<電気代・運転時間> → P.43)



お知らせ
お知らせランプ → P.40
室内 / 室外情報 → P.43
電気代 / 運転時間 → P.43
お知らせ設定
お知らせボイス → P.40
入 ★
切
節電お知らせ → P.40
入 ★
切

機能
1 AI 機能 → P.36
入 ★
切
2 加湿器連動 → P.38
入
切 ★
3 快適自動 → P.35
入 ★
切
4 節電センサー → P.60
入 ★
切
5 サイドファン → P.60
入 ★
切
6 プラズマクリーン → P.45
入 ★
切
7 おまかせノクリア → P.46
毎日快適
毎日みまもり
切 ★

機能
8 自動パワフル ◇ → P.60
入 ★
切
9 不在 ECO → P.52
オートセーブ ★
オートオンオフ
オートオフ長め
オートオフ短め
切
10 電流カット → P.54
大
小
切 ★
11 省エネファン ◇ → P.55
入
切 ★
12 室外音ひかえめ ◇ → P.55
入
切 ★
13 初期設定

タイマー
おやすみタイマー → P.28
9 時間後切
8 時間後切
7 時間後切
6 時間後切
5 時間後切
4 時間後切
3 時間後切
2 時間後切
1 時間後切
30 分後切
設定取消
マルチタイマー → P.30
1 回のみ
毎日くり返し
全予約解除

こんなときは？

- メニューに「確認」と表示される



エアコンをご確認いただきたい事項がある場合のみ表示されます。

項目は、ご確認いただきたいもののみ表示されます。項目を選択して[決定]を押すと、詳細が表示されます。

確認の内容	対処法	参照ページ
フィルター確認	部品が正しく取り付けられていません。一度取り外して、正しく取り付け直してください。	P.62-66,68
プラズマクリーン確認	(その後、エアコンを再運転させ、リモコン画面が一度消灯して再点灯したときに確認表示が消えます。)	
グリル取付け確認		
サービスコード	該当するサービスコードを確認し、お買い上げの販売店にご連絡ください。	裏表紙

初期設定	
1 時刻設定 → P.61 ◇	6 エアコン設定初期化 → P.61 ◇
2 音量 → P.42	7 無線 LAN 設定 → P.48 ◇
1~7 (4★)	遠隔操作
自動	有効
	無効 ★
3 据付位置 → P.72 ◇	接続方法
左	ボタン接続
中央 ★	マニュアル接続
右	
4 電気代単価 → P.61 ◇	初期化
1~99円/kWh (27円★)	8 リモコン接続リセット → P.13 ◇
5 モーション運転 → P.61	
入 ★	
切	

各部の名前と働き

正しくお使いいただくために、各部の名前と位置を確認してください。

室内ユニット

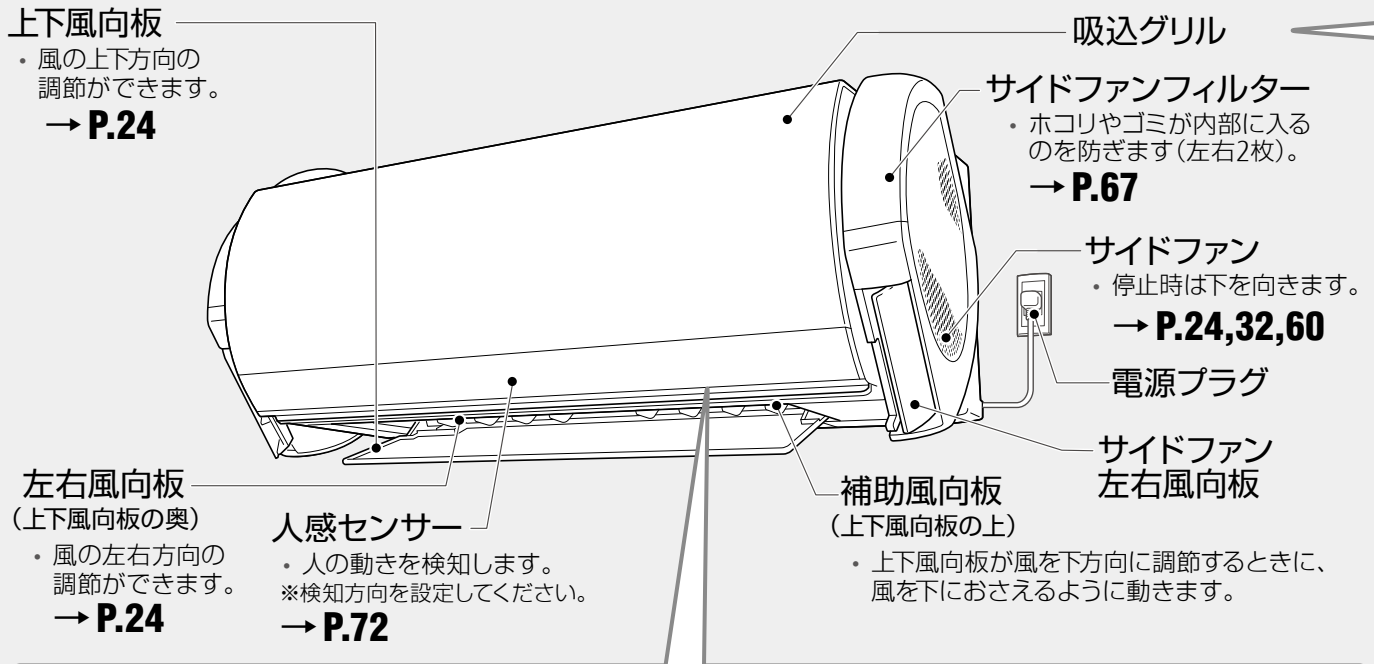

本体表示部



ランプの種類	ランプの状態	室内ユニットの状態	参照ページ
①運転ランプ (緑)	点灯	▶ 運転中	P.20
	おそい点滅	▶ 自動霜取り運転中	P.23
②タイマーランプ (橙)	点灯	▶ タイマー動作中	P.28,30
③無線 LAN ランプ (白)	点灯	▶ 無線ルーターと接続完了後、無線 LAN と通信ができているとき	P.49,50
	おそい点滅	▶ 無線ルーターと接続完了後、無線 LAN との通信ができなくなっているとき	
	はやい点滅	▶ 無線ルーターとの接続待機中 ▶ 無線 LAN アダプターがファームウェアのアップデートをしているとき	
④お知らせランプ (黄) ※お知らせの内容を音声で確認できます。(→ P.40)	点灯	▶ エアコンからのお知らせがあるとき	P.40
	おそい点滅	▶ ダストボックス、プラズマクリーンユニットの清掃時期	P.62
		▶ エアコン点検時期のお知らせがあるとき	P.75
はやい点滅	▶ エアフィルター、ダストボックスが外れている	P.62-65	
	▶ 吸込グリルが開いている ▶ プラズマクリーンユニットが濡れているか汚れている	P.62-65	
⑤加湿器連動ランプ (緑)	点灯	▶ 暖房運転中に、加湿器が連動して運転しているとき	P.38
⑥ハイパワーランプ (緑)	点灯	▶ ハイパワー運転中	P.34

吸込グリルを取り外した状態

※形名によって、形状や大きさが異なります。

エアフィルター

- ホコリやゴミが内部に入るのを防ぎます(左右2枚)。

→ P.56,66

プラズマクリーンユニット

- 花粉やハウスダストなど細かい汚れを集めます(左側のみ)。

→ P.45,62-65

無線LANアダプター

- 無線ルーターと通信を行います。

→ P.48-51

お手入れリセットボタン

- ダストボックス、プラズマクリーンユニットのお手入れが終了したときに使います。

→ P.65

- 3秒間押し続けると、応急運転をします。

→ P.71

リモコン接続ボタン

- リモコンの登録設定をするときに使います。

→ P.10

ダストボックス

- エアフィルターに付着したホコリを回収します。
- 取り外して水洗いができます。

→ P.62-65

銘板(下面)

- 形名や製造年、エアコンの能力などが記載されています。

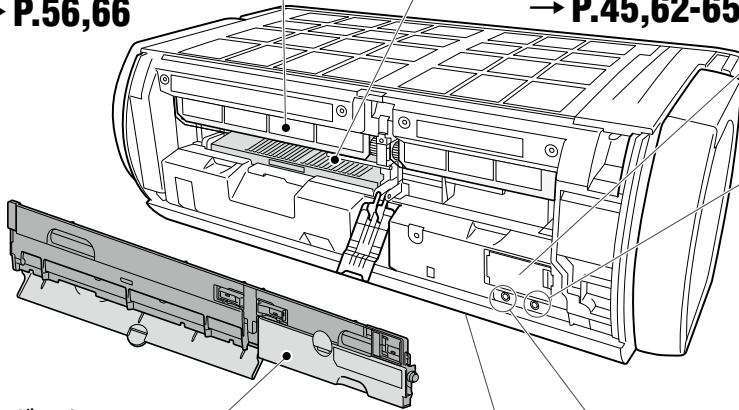

室外ユニット

吸込口(背面、側面)

吹出口(正面)

- 運転モードにより、温風または冷風が吹き出します。

排水口(底面)

アース接続用ネジ
(電装カバーの内側)

配管と接続電線

電装カバー

接続バルブ
(電装カバーの内側)

ドレンホース

- 室内ユニットで除湿した水を排出します。

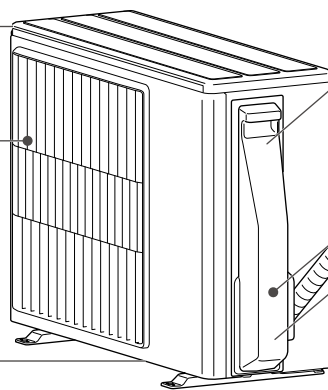

お願い

- 吸込口の熱交換器(アルミフィン)に触らないように注意してください。
- 室外ユニットの上に乗ったり、物を載せたりしないでください。破損の原因になります。

付属品

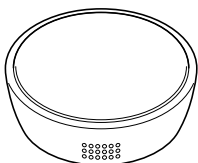

リモコン
(1個)

→ P.14

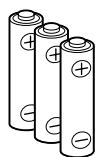

単3形アルカリ
電池(3本)

→ P.10

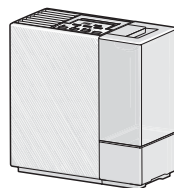

加湿器(1台)

※詳しくは加湿器の取扱説明書をご確認ください。

別売品

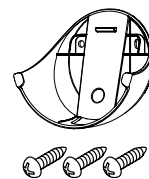

リモコンホルダー
(取付用ネジ3本付き)
部品コード: 9323455009

運転する

基本的なエアコンの操作は次のように行います。

操作のしかた

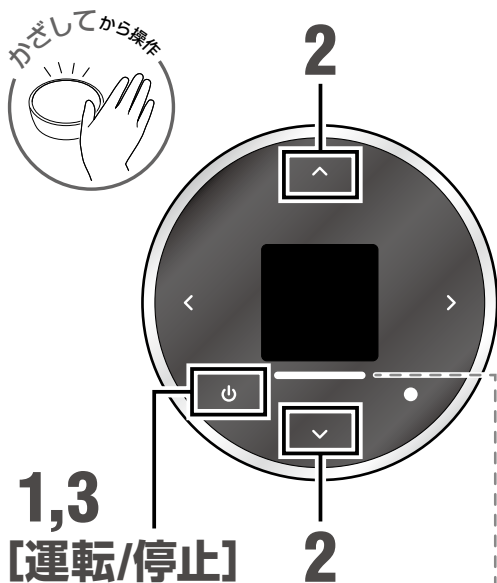

<運転モードランプ>

運転中は、運転モードに応じた色に点灯します。

青	冷房
緑	除湿
赤	暖房
紫	自動
白	送風、ランドリー

※ 自動運転の場合は、紫に点灯したあと、お部屋の状況に適した運転モードの色に変わります。

1 [運転/停止]で 運転を**開始**する

本体の運転ランプ（緑）が点灯し、運転を開始します。

※ 前回設定していた運転モードと温度で運転します。

冷房

.....

28.0℃

(冷房運転の場合)

2 [上][下]で 温度を**変**える

※ 除湿運転時は除湿設定の強弱が変わります。

27.5℃

.....

除湿設定
強

.....

3 [運転/停止]で 運転を**停止**する

本体の運転ランプ（緑）が消灯し、運転を停止します。

停止

警告



- 長時間冷風を身体に当てたり、冷やしすぎたりしない。
体調悪化や健康障害の原因

▶ 本体表示部

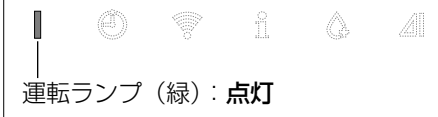

運転ランプ（緑）：点灯

▶ 運転モードを変更する場合 → P.22

- ▶ 押すごとに 0.5℃ ずつ変わります。
- ▶ 次の場合は温度を変えることはできません。
 - 送風運転中
 - ランドリー運転中
 - おまかせノクリアの「毎日みまもり」で運転中

▶ 以下の機能を設定している場合は、停止後に機能が働くことがあります。

※ お知らせランプ（黄）が点灯します。

- おまかせノクリア
 - 自動内部クリーン
 - フィルターおそうじ
- ▶ おまかせノクリア設定中は[停止]を押しても運転を停止しません。

詳しい機能の働き

冷房運転について

- 設定温度をお部屋の温度より低くしないと、冷房運転になりません。
- 冷房運転中、お部屋の温度が設定温度になっても湿度が高い場合は、除湿を優先的に行います。

暖房運転について

- 設定温度をお部屋の温度より高くしないと、暖房運転になりません。
- 加湿器とエアコンが連動していると、暖房運転は加湿暖房運転になります。このとき、加湿器連動ランプ（緑）が点灯します。



加湿器連動ランプ（緑）：点灯

- このエアコンはインバーターの働きにより、外気温が低下すると圧縮機の回転数を上げ、能力の低下を防ぎますが、それでも暖房能力が不足する場合には他の暖房器具との併用をおすすめします。
- 暖房運転を開始したとき、室内ユニットの内部が暖まってから温風を吹き出すようにするため、約3～5分間はごく弱い風で運転し、その後設定した風量になります。
サイドファンは、お部屋の温度によっては動かない場合があります。
- 外気温が低いときに暖房運転を行うと、室外ユニットに霜が付いて暖房能力が低下するため、自動的に霜取り運転を行います。霜取り運転中は本体の運転ランプ（緑）がおそい点滅をし、暖房運転を一時的に停止します。（→ P.23）
- 暖房運転で運転を開始した場合、運転開始から約1時間経過するまでは、お部屋をすばやく暖めるために、自動的にリモコンの設定温度より約2℃高めで運転します（スタート機能）。1時間経過すると、リモコンの設定どおりの温度に戻ります。

設定温度の範囲について

- 設定できる温度の範囲
冷房運転…18～30℃
暖房運転…16～30℃
自動運転…標準温度*に対し、2℃高め、2℃低めの範囲
※標準温度（「自動運転について」→ P.23）
- おすすめの設定温度の目安
冷房運転…26～28℃
暖房運転…20～24℃

使用できる外気温と湿度の範囲

冷房・除湿	外気温 約 21～43℃ お部屋の湿度 約 80%以下 高い湿度の中で長時間運転すると、エアコンの表面に露が付き、滴下することがあります。
ランドリー	外気温 約 1℃以上 お部屋の湿度 約 80%以下 高い湿度の中で長時間運転すると、エアコンの表面に露が付き、滴下することがあります。
暖房	外気温 約 24℃以下

※ 上記範囲より高い温度で運転すると、自動保護装置が働き、運転を停止することがあります。また、冷房・除湿・ランドリー運転の場合、上記範囲より低い温度で運転すると、熱交換器（アルミフィン）が凍り、水もれなど故障の原因になることがあります。

※ エアコンは、お部屋の冷房・暖房・除湿以外の目的にご使用にならないでください。

運転する(つづき)

操作のしかた

■ 運転モードを変更する

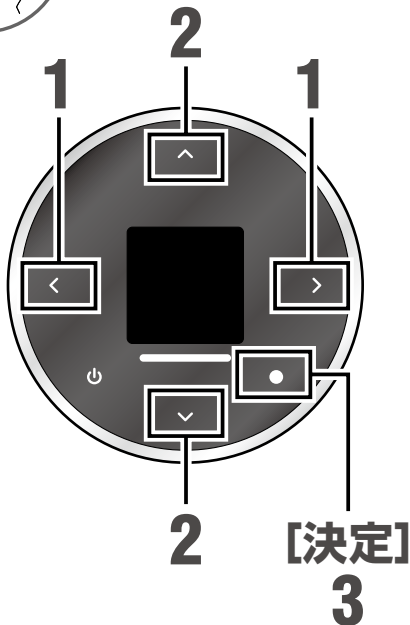

1 [左][右]で「運転モード」を選ぶ



2 [上][下]でお好みの運転モードを選ぶ



3 [決定]を押す

運転モードランプが、変更した運転モードに応じた色に点灯します。
(→ P.20)



(除湿運転の場合)

詳しい機能の働き

除湿運転について

お部屋の湿度をあまり下げずに除湿したいときにお使いください。

- 除湿優先運転となりますので、お部屋の温度がお好みの温度まで下がらないことがあります。また、除湿運転でお部屋を暖めることはできません。
- 除湿運転中は弱い風で運転し、お部屋の温度調整のために室内ファンがときどき停止します。

自動運転について

そのときのお部屋の状況に適した運転の種類を、自動的に設定して運転します。

- 運転を開始したときのお部屋の温度に合わせて、次のように運転の種類と設定温度(標準温度)を選びます。

お部屋の温度	運転の種類	設定温度 (標準温度)
30℃以上	冷房	27℃
27℃～30℃		26℃
24℃～27℃	除湿	23℃
22℃～24℃	監視運転 (送風)	
22℃未満	暖房	23℃

- 自動運転で運転を開始したときは、運転の種類を選ぶため、1分間ごく弱い風で送風運転を行います。
- 監視運転になるとごく弱い風で送風運転を継続し、お部屋の温度が22℃未満に変化すると暖房運転に、24℃以上に変化すると除湿運転に自動的に切り換わります。
- 自動運転を停止した後、2時間以内に再度運転した場合は、停止前と同じ内容の運転になります。
- 自動運転の内容がお好みに合わないときは、手動運転(冷房・暖房・除湿・送風運転)でお使いください。

送風運転について

お部屋の空気を循環させたいときや、風に当たりたいときなどにお使いください。

- サーキュレーターと同様にお部屋の中の空気を循環させることができます。
- 風が遠くまで届くので、お部屋の空気の温度ムラを効率よく解消させることができます。
- 送風中に窓を開けて換気をする、室内にこもっている熱気を逃すことにも利用できます。
- 吹き出し方向を変えることができるので、扇風機のように風に当たることもできます。



送風運転の 上手な使いかた

- 風をより遠くまで届かせるため、運転中は風量・風向を頻繁に変えないことをおすすめします。
- より自然な送風をお望みのときは、サイドファンの風量を「自然風」に設定してください。(→P.24) 風の強さを1/f ゆらぎで変化させ、自然のそよ風のような風を送ります。

自動霜取り運転について

- 外気温が低く、湿度が高いときに暖房・ランドリー運転を行うと、室外ユニットに霜が付き、暖房能力が低下します。このようなときは、霜取り運転が始まり、暖房・ランドリー運転がいったん止まります。(室内・室外ファンが停止します。)この場合、元の運転に戻るまで4～15分程度の時間がかかります。その間、本体の運転ランプ(緑)はおそい点滅をします。



<ホットキーブ除霜>

- 霜取り運転が始まる前に、あらかじめお部屋の温度を上げておき、霜取り運転中のお部屋の温度の低下を緩和します。

<OFF時除霜>

- 暖房・ランドリー運転を止めたときに室外ユニットに霜が付いていると、自動的に霜取り運転を行います。このとき室内ユニットの運転ランプ(緑)がおそい点滅をし、室外ユニットだけが数分間運転した後には止まります。次の運転時には、霜なし状態でスタートさせる快適機能です。

風の強さや向きを変える、スイングを使う

選択したファンの風の強さや向きを変えることができます。

操作のしかた

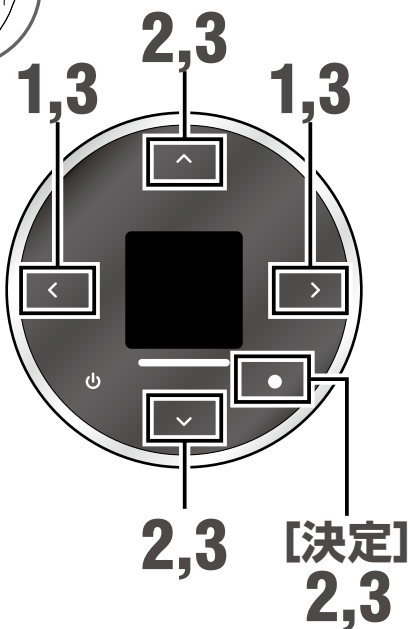

1

風の強さは

運転中に [左] [右] で
「風量」を選ぶ

風量



- ▶ 次の場合は風量がメニューに表示されません。
- ・ランドリー運転中
 - ・おまかせノクリアで運転中

2

[上] [下] で
設定する **ファン**
を選び [決定] を押す

風量

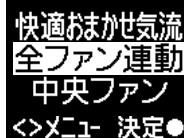

- ▶ ファンの種類について

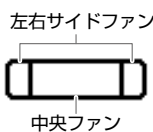

全ファン連動：
すべてのファンを
同時に制御

3

[上] [下] で
お好みの **風量** を選び [決定] を押す



Column

サイドファン
Q & A



サイドファンはあまり
上下に動かないけど
はたらいているの？

サイドファンは、部分的に風を送るためではなく、お部屋全体に風の流れをつくり出すようにはたらいています。安定した気流の状態を維持するため一定の角度のまま動かないことがあります。

Column
知っ得
ノクリア

風量を変えて 涼しく省エネ

冷房運転中に少し暑いと感じたら、風量を強くすると、温度はそのままでも風が当たることで体感温度が下がり、涼しく感じられる場合があります。温度を下げずにすむと省エネにもなります。

風量を「自動」に設定すると、お部屋の温度が下がるまでは強めの風で涼しく、設定温度になると風を弱めて下がった温度を保つように運転してくれます。

風の向き・スイングは

運転中に [左] [右] で

「風向」を選ぶ

- ▶ 次の場合は風向がメニューに表示されません。
 - おまかせノクリアで運転中



[上] [下] で
設定する **ファン**
を選び [決定] を押す

- ▶ スイングできるのは中央ファンのみです。
- ▶ 快適おまかせ気流について → P.32



[上] [下] で **上下風向** 位置、
[左] [右] で **左右風向** 位置を選び、
[決定] を押す

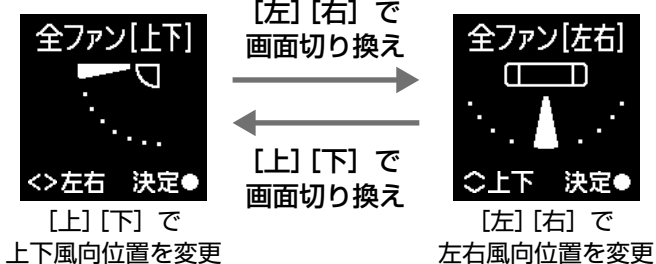

- ▶ 風向について詳しくは → P.26

詳しい機能の働き

風量について

全ファン運動 選択時	中央ファン 選択時	左右サイドファン 選択時
自動 強風 弱風 微風 静音		中央ファンに運動 強風 弱風 微風 静音 自然風 自然風弱め

- 「全ファン運動」を選択した場合、サイドファンは中央ファンと同じ風量になります。お好みに合わない場合は、個別に風量を設定してください。
- サイドファンが「中央ファンに運動」の場合、サイドファンは中央ファンと同じ風量になります。
- 除湿運転中は、サイドファンの風量のみ変更できます。
- サイドファンを「切」に設定しているとき(→ P.60)は、サイドファンの風量は設定できません。
- 自動運転開始時に風量を変更したときは、エアコンが運転の種類を選んだ後に中央ファンの風量に変更されます。(→ P.23)
- 自動運転で除湿・監視運転(送風)が選ばれたときは、音声案内を行いますが、中央ファンの風量は変更できません。
- 節電センサー機能を「入」に設定しているとき(→ P.60)、中央ファンの風量が「自動」でサイドファンの風量が「中央ファンに運動」の場合、お部屋の温度が設定温度に到達するまでの間は、本体の床面センサーが床面や壁の温度を検知し、お部屋が快適になるように自動で風量を調節します。

<風量自動について>

- 設定温度とお部屋の温度の差が大きいと強めの風で運転し、差が小さくなると徐々に弱めの風で運転します。
- 冷房・除湿運転時は、お部屋の温度が設定温度に到達すると、無駄な運転を抑えるために中央ファンがときどき止まることがあります(省エネファン → P.55)。
- 送風運転中は、弱風で運転します。

<自然風について(左右サイドファン選択時)>

- 穏やかな潮騒の音や高原の爽やかな風など、人間が心地良いと感じる快適なリズム(1f ゆらぎ)で風量を変化させ、柔らかな風を送ります。

■ スイングを使うとき

手順2で「中央ファン」を選んで [決定] を押し、画面に [スイング] が表示されるまで何回かボタンを押して風向を変更します。

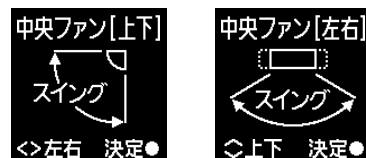

詳しい機能の働き (つづき)

風向について

選択するファンと調整できる風向について

選択するファン	風向と画面表示	調節方向	画面表示
全ファン連動※1	全ファン[上下] 上下風向 ◀>左右 決定●	上下風向 8方向	① ② ③ ④ ⑤ ⑥ ⑦ ⑧
	全ファン[左右] 左右風向 ◀>上下 決定●	左右風向 9方向+ワイド	左吹き④ 左吹き③ 左吹き② 左吹き① 中央吹き 右吹き① 右吹き② 右吹き③ 右吹き④ ワイド
中央ファン	中央ファン[上下] 上下風向 ◀>左右 決定●	上下風向 8方向+スイング	① ② ③ ④ ⑤ ⑥ ⑦ ⑧ スイング
	中央ファン[左右] 左右風向 ◀>上下 決定●	左右風向 5方向+スイング+ワイド	左吹き② 左吹き① 中央吹き 右吹き① 右吹き② スイング ワイド
左右サイドファン	サイドファン[上下] 上下風向 ◀>上下 決定●	上下風向 7方向+自動※2	① ② ③ ④ ⑤ ⑥ ⑦ 自動
	サイドファン[左右] 左右風向 ◀>上下 決定●	左右風向 9方向+自動※2+ワイド	左吹き④ 左吹き③ 左吹き② 左吹き① 中央吹き 右吹き① 右吹き② 右吹き③ 右吹き④ 自動 ワイド

※1 「全ファン連動」を選択した場合、サイドファンの上下風向は中央ファンに合わせておすすめの風向になります。このとき、中央ファンとサイドファンの上下風向はそれぞれ別の方向になる場合があります。お好みに合わない場合は個別に風向を調節してください。
 ※2 左右サイドファンの風向を「自動」に設定すると、サイドファンの風向位置を一定の間隔で切り替えます。

- サイドファンを「切」に設定しているとき(→P.60)は、サイドファンの風向は設定できません。
- ランドリー運転中は、中央ファンの風向のみ変更できます。
- 冷房・暖房の効果を高めるため、全ファン連動・中央ファンの上下風向は次の範囲でお使いになることをおすすめします。

- ・ A 冷房運転：①②③④
- ・ B 暖房運転：⑤⑥⑦⑧

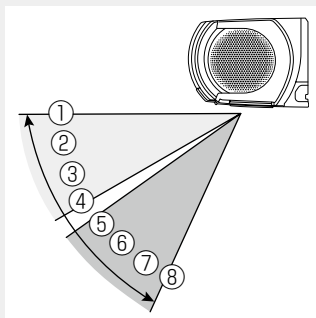

Column
サイドファン Q&A

サイドファンは電気代が高くなる?

サイドファンが作り出す気流によって、設定温度を控えめにしても快適さが保たれるので経済的です。

<風向位置について>

- 冷房・除湿運転中は、上下風向板を長時間⑦⑧にしないでください。吹出口付近に露が付き、水滴が落ちることがあります。(⑦⑧で30分以上運転を続けると、自動的に⑥の風向になります。)
- 使い始めや快適おまかせ気流設定中は、上下風向板は冷房や暖房など運転の種類に合わせて、標準風向に自動的に設定されます。(ランドリー運転は、外気温や室温により上下風向板の位置が自動で設定されます。これは、除湿効果を高めるためです。)

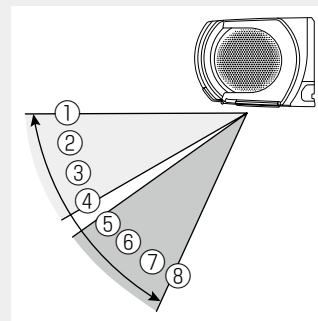

標準風向

- 冷房・除湿・送風・ランドリー運転：①
- 暖房・ランドリー運転：⑦
- 暖房運転開始時などで吹き出す風の温度が低いときや自動霜取り運転時は、風が身体に当たらないように、上下風向板が一時的に①になります。
- 自動運転の監視運転中(→P.23)は上下風向板が①となります。
- ランドリー運転中は、除湿効果を高めるため、中央ファンの上下風向板を自動調整することがあります。
- 冷房・除湿運転中に上下風向を①で運転すると、自動で風量が強くなります。また、冷房・除湿運転中に上下風向を①で30分以上運転を続けると、風向が自動で動くことがあります。

お願い

- ▶ 上下・左右風向板は、必ずリモコンで操作してください。手で無理に動かすと、正しく動かない場合があります。いったん運転を停止し、電源プラグを抜いて30秒ほどしてから再度電源プラグを差し込むと、正常に戻ります。
- ▶ サイドファンを直接手で動かさないでください。サイドファンの故障の原因となります。
- ▶ 長時間エアコンの風を身体に当てたり冷やしすぎたりしないでください。体調悪化や健康障害の原因となります。お好みに合わせて、風向を調節するなどしてください。

<風向ワイドについて>

- 独立した左右風向板を、左吹き②と右吹き②の風向にし、広範囲に風を送ります。
- 冷房・除湿運転中に左右風向をワイドで30分以上運転を続けると、自動的に風向の範囲が狭くなります。

スイングについて

- 上下スイング(中央ファン)：冷房や暖房など、運転の種類に合わせて、下図の範囲でスイングします。

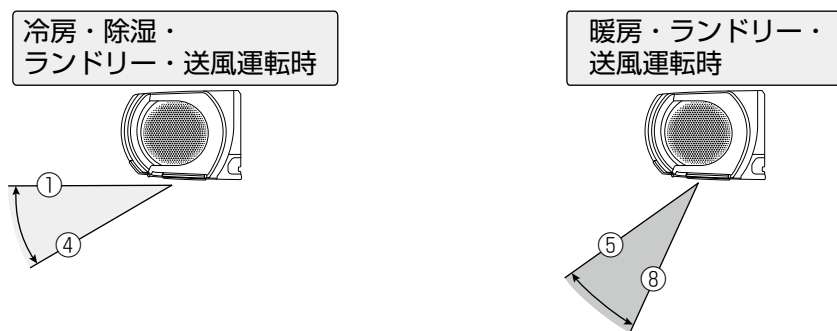

※ 除湿・ランドリー運転中は、除湿効果を高めるために外気温やお部屋の温度によりおよそ①⇔④か、およそ⑥⇔⑧のどちらかにスイングを行います。

※ 送風運転中は、スイング風向設定前の風向位置により①⇔④か、⑥⇔⑧のどちらかにスイングを行います。

- 左右スイング(中央ファン)、左右の自動風向(左右サイドファン)：室内ユニットの据付位置の設定(→P.72)に合わせて、次の範囲でスイングします。

据付位置の設定	左	中央	右
スイングの範囲	 左吹き① ⇔ 右吹き②	 左吹き② ⇔ 右吹き②	 左吹き② ⇔ 右吹き①

- 上下スイングと左右スイングを設定すると、上下スイングと左右スイングを組み合わせでスイングします。
- エアコンから風が出ていないときや、ごく弱い風で運転しているときには、スイングが一時的に止まる場合があります。

寝るときにタイマーを使う

おやすみになるときなど、設定した時間後に自動で運転を停止します。

操作のしかた

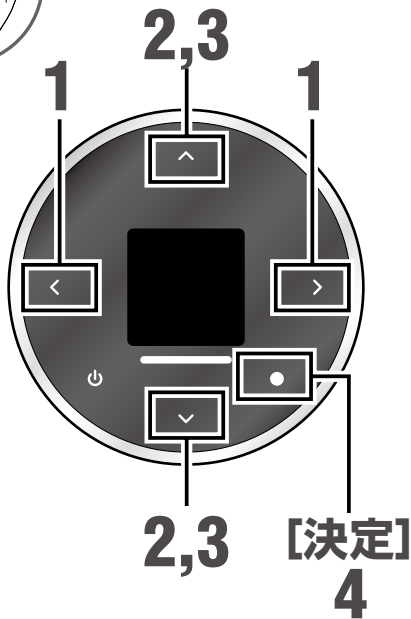

1 [左][右]で
「タイマー」
を選ぶ



2 [上][下]で
「おやすみ
タイマー」
を選び [決定] を押す

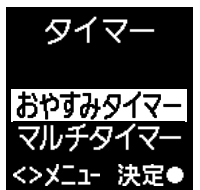

3 [上][下]で
停止するまでの
時間を設定する

例)
今から**3時間後**に
運転を停止する場合



4 [決定] を押す

信号が送信され、本体のタイマーランプ (橙)
が点灯して、タイマーが設定されます。



タイマーが切れたとたんに暑くなる / 寒くなる

就寝中にエアコンが止まって、お部屋が急に暑くなったり寒くなったりするのは、お部屋の壁や家具の温度が原因の場合があります。暑い日や寒い日は早めに運転を開始して、お部屋の壁や家具を適温にしておくと、急な室温の変化を抑えられます。

詳しい機能の働き

- 停止中におやすみタイマーを設定すると、運転を開始します。
- おやすみタイマー中に運転を停止すると、タイマーが取り消されます。
- おやすみ中、冷やしすぎや暖めすぎのないように時間の経過とともにお部屋の温度をコントロールします。設定した時間がたつとエアコンの運転を停止します。

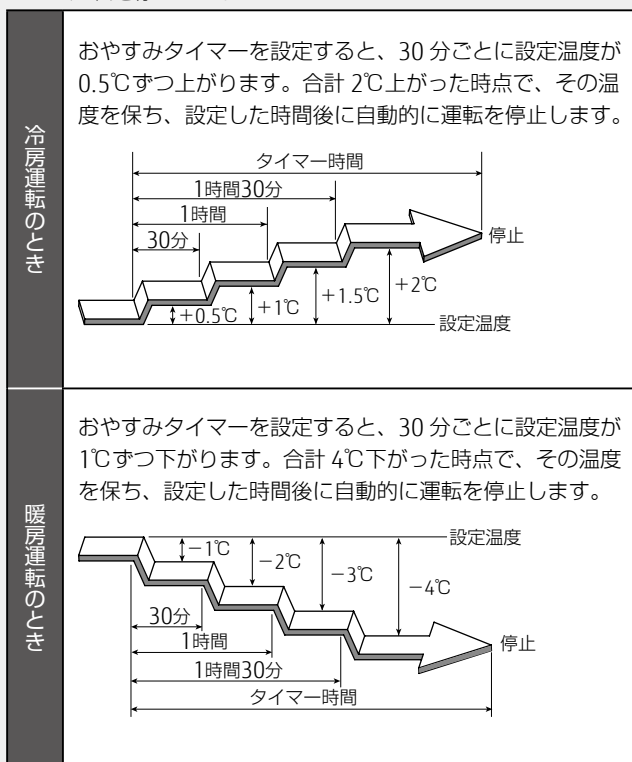

- おやすみタイマー設定中に電源プラグを抜く、停電するなどして電源が切れた場合は、タイマーが取り消されます。

▶ [上] [下]を押すごとに次のように時間を設定できます。

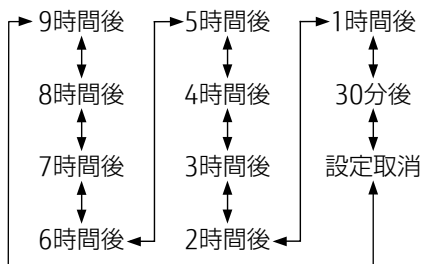

▶ 本体表示部

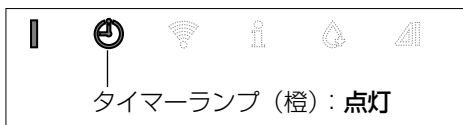

▶ おやすみタイマーを設定すると、ホーム画面にタイマーの残り時間が表示されます。

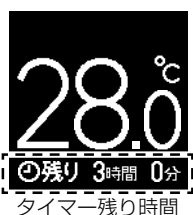

■ おやすみタイマーを取り消すとき

手順1～2を行い、手順3で「設定取消」を選んで [決定] を押す

- 本体のタイマーランプ(橙)が消灯して、タイマーが取り消されます。

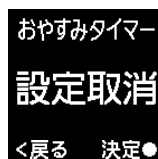

毎日決まった時刻で運転・停止する

設定した時刻に運転を開始したり（入タイマー）、運転を停止したり（切タイマー）できます。
入タイマー、切タイマーを組み合わせ、最大4回まで設定できます。

操作のしかた

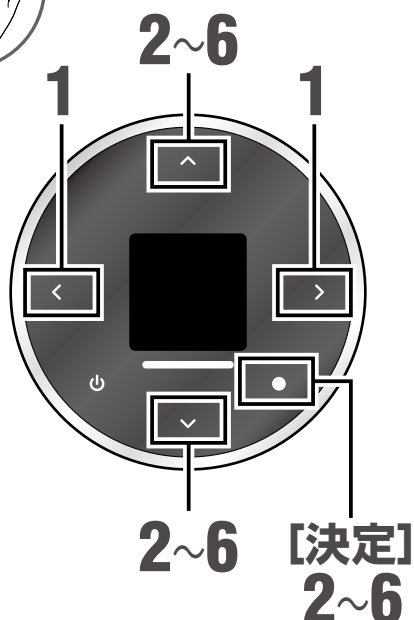

1 [左][右]で
「タイマー」
を選ぶ



2 [上][下]で
「マルチ
タイマー」
を選び [決定] を押す

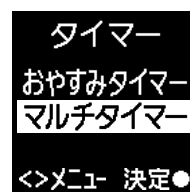

3 [上][下]で
「くり返し」の設定
を選び [決定] を押す

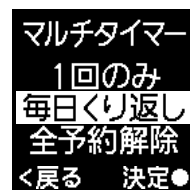

タイマー予約画面が表示されます。

4 [上][下]で
「タイマー1~4」
のいずれかを選び
[決定] を押す

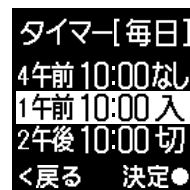

タイマーは最大4つまで設定できます。

5 [上][下]で
タイマーの**種類**
(入タイマー/切タイマー)
を選び [決定] を押す

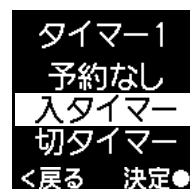

お願い

- ▶ あらかじめ、リモコンの時刻設定が合っていることを確認してください。
(現在時刻は、メニューで「タイマー」を選んだときに表示されます。)

詳しい機能の働き

- 入タイマーで運転を開始するときは、前回設定していた運転モードと温度で運転を開始します。
- 毎日マルチタイマー設定中に、おやすみタイマー、ランドリー運転を設定すると、おやすみタイマーのタイマー設定、ランドリー運転の運転時間が優先され、その時刻の間に設定された毎日マルチタイマーは動きません。
- 毎日マルチタイマー設定中に電源プラグを抜く、停電するなどして電源が切れた場合は、タイマーが取り消されます。リモコンに手をかざして画面を点灯させると、取り消される前の設定が再度エアコンに送信され、タイマーが設定されます。
- 入タイマーを設定したとき、AI 機能(→ P.36)により、設定した時刻より早めに運転を開始することがあります(事前運転機能)。
- 事前運転中に停止するといったん運転は停止しますが、その後、入タイマーの設定時刻になると運転を開始します。
- 事前運転機能を働かせたくない場合は、AI 機能を[切]にしてください。

6 [上][下]で時刻を設定し [決定] を押す

信号が送信され、本体のタイマーランプ (橙) が点灯して、タイマーが設定されます。



時刻は 10 分ごとに設定できます

▶ 本体表示部



▶ タイマーを設定するとホーム画面にタイマーの設定時刻を表示します。

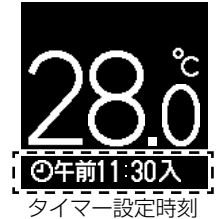

- ▶ 手順3～6で[左]を押すと、設定箇所が1つ戻ります。
- ▶ 複数の入・切タイマーを組み合わせる場合は、手順4～6の操作を繰り返してください。

※ 同じ時間に複数のタイマーを設定することはできません

■ 設定したタイマーを取り消すとき

手順1～4を行い、手順5で「予約なし」を選んで[決定]を押す



■ すべてのタイマーを取り消すとき

手順1～2を行い、手順3で「全予約解除」を選んで[決定]を押す

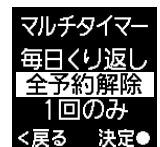

- 全予約解除を行うと、項目が「全予約解除」から「前回予約を設定」に変わります。「前回予約を設定」を行うと、タイマー1～4が全予約解除を行う前の状態に戻ります。

くり返しの設定

1回のみ	設定したタイマーを1回のみ実行します。
毎日くり返し	設定したタイマーを毎日繰り返し実行します。
全予約解除	すべての入切タイマーを無効にします。

▶ タイマー予約画面

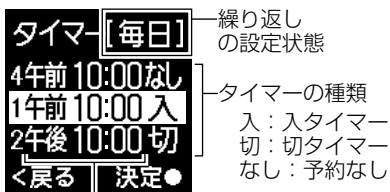

タイマーの設定時刻

風量と風向をおまかせにする

運転の種類に合わせて、風量と風向をおすすめの設定にします。

「センター気流」と「サイド気流」の2種類の気流によって、暖房時には足元から暖かく、冷房時には冷えすぎない自然な涼しさを感じられます。

また、お部屋の温度ムラを検知すると、独立した左右風向板で気流を吹き分け、お部屋全体を温度ムラのない快適な空間にします。

設定のしかた

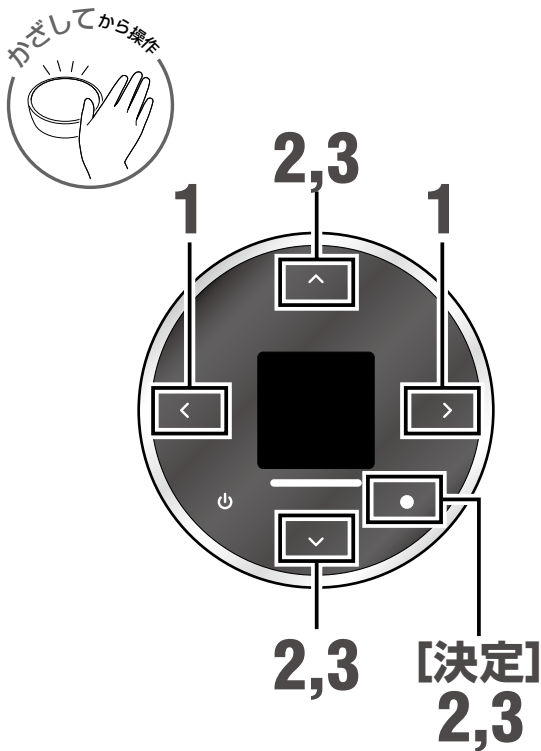

- 1 運転中に [左] [右] で「風量」または「風向」を選ぶ

風向・風量のどちらからでも設定できます。

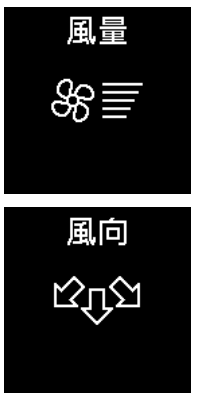

- 2 [上][下] で「快適おまかせ気流」を選び [決定] を押す



- 3 [上][下] で「入」または「切」を選び [決定] を押す



風量と風向がおすすめの設定になります。

<温度ムラ予測 AI >

AI 機能(→P.36)設定中に、快適おまかせ気流を設定すると、お部屋に温度ムラができる時間や場所を AI が学習し、温度ムラを予測して運転します。

■ 風向・風量をお好みの設定にするとき

快適おまかせ気流設定中に、風量・風向の設定を変更しようとする時、右記の画面が表示されます。

[決定]を押すと快適おまかせ気流が「切」に設定されます。風量・風向をお好みの設定に変更してください。

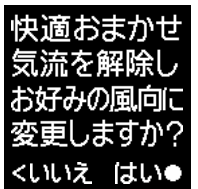
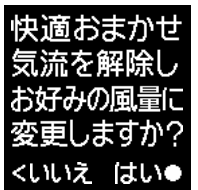

詳しい機能の働き

快適おまかせ気流について

センター気流とサイド気流の2種類の風をコントロールしてお部屋の空気を循環させることで、お部屋をすばやく心地良い空間にし、さらにその快適さを保つことができます。

- お部屋全体に風の流れを作り出すまで、風量・風向を変更しないでください。
- 自動運転時は、選択された運転モードに応じた動作をします。
- 送風運転時は、センター気流とサイド気流を使って広範囲に送風を行います。
- お好みに合わない場合は、風量・風向を個別に設定してください。(→P.24) その場合、快適おまかせ気流は解除されます。風量・風向をおすすめの設定に戻したい場合は、もう一度快適おまかせ気流を設定してください。
- ランドリー運転中は設定できません。
- サイドファンを「切」に設定しているとき(→P.60)に快適おまかせ気流を設定すると、自動的にサイドファンが「入」に設定され、サイドファンが動き始めます。
- 運転状態によっては、風量・風向が調整されない場合があります。

<冷房・除湿運転時>

- 中央ファンの気流(冷たい風)と左右サイドファンからの気流(お部屋の温度の風)を組み合わせ、冷えすぎないやさしい冷房運転をします。設定温度が控えめでも心地よく、冷房が苦手な人でも快適です。

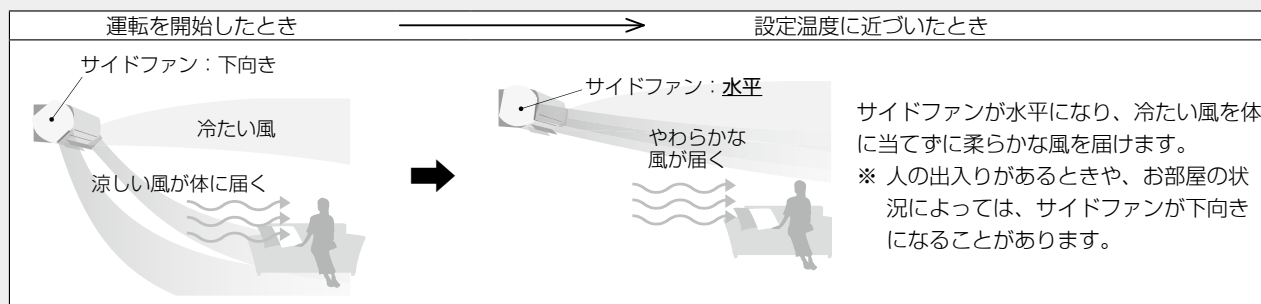

<暖房運転時>

- 中央ファンから出るセンター気流(暖かい風)を左右サイドファンから出るサイド気流が上から押し広げることで、お部屋の隅々まで足元を暖めます。

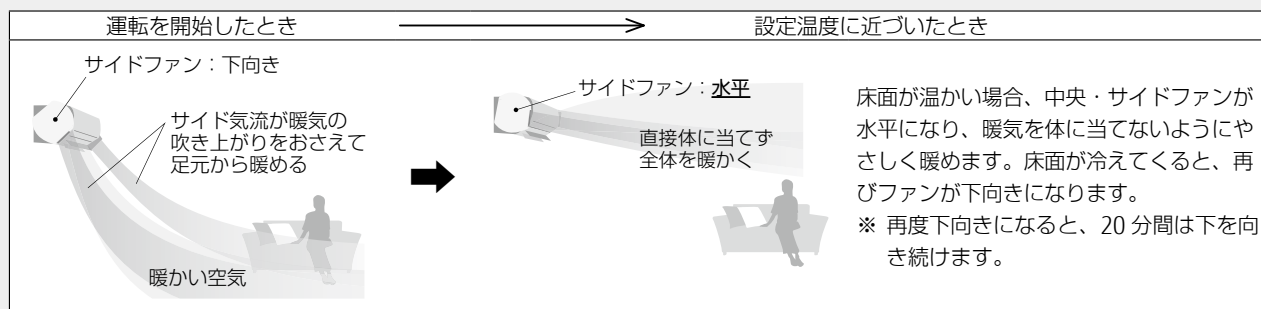

- 暖房運転時は、おやすみタイマー中、暖気を体に当てないように中央・サイドファンが水平に近くなります。

<お部屋に温度ムラがあるとき>

- お部屋の温度ムラを検知すると、温度ムラをなくすようにお部屋の中心と温度ムラのある場所へ吹き分けれます。AI機能を「入」に設定していると、AIがお部屋に温度ムラができる時間や場所を学習・予測して、温度ムラができないように風を吹き分けれます。

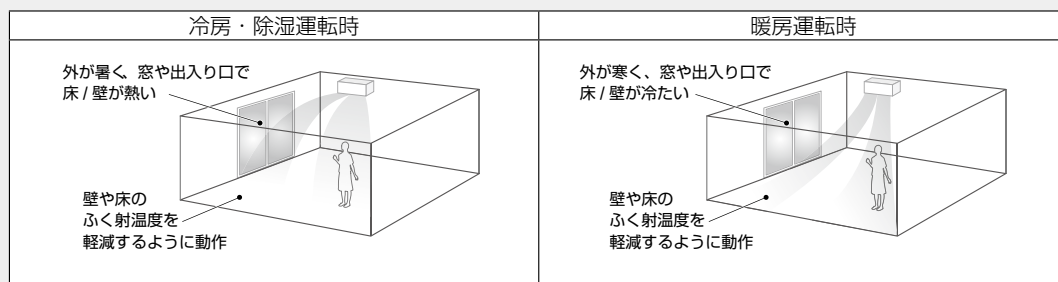

- お部屋の温度が安定すると、据付位置に応じた風向で運転を行います。
- ご使用の環境によっては、お部屋の温度ムラがなくなる場合があります。

快適に使う

快適おまかせ気流

ハイパワー運転

すばやく冷やす・暖める

警告

禁止

- 長時間冷風を身体に当てたり、冷やしすぎたりしない。
体調悪化や健康障害の原因

最大パワーで運転します。すばやく冷やしたり、暖めたりしたいときにお使いください。

設定のしかた

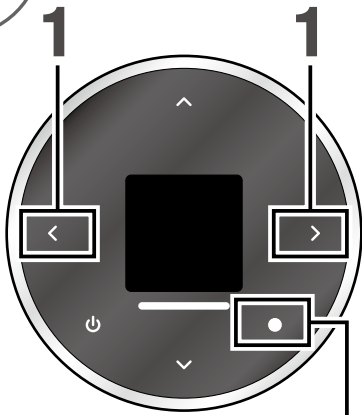

[決定]
2

▶ 本体表示部



▶ 次の場合はハイパワー運転を設定できません。

- ランドリー運転中
- おまかせノクリアで運転中

1 運転中に [左] [右] で
「ハイパワー運転」 を選ぶ



2 [決定] を押す

本体のハイパワーランプ (緑) が点灯し、ハイパワー運転を開始します。



■ ハイパワー運転をやめるとき

もう一度 [左] [右] で
「ハイパワー運転」 を選び [決定] を押す

本体のハイパワーランプ (緑) が消灯し、ハイパワー運転が解除されます。

詳しい機能の働き

- 自動運転の監視運転中(→P.23)は、ハイパワー運転を設定しても運転状態は変化しません。
- 電流カット(→P.54)、室外音ひかえめ機能(→P.55)を設定している場合は、それぞれの運転内容範囲内での最大パワーで運転します。
- 個別にサイドファンの風量を設定している場合は、ハイパワー運転にしてもサイドファンの風量は変わりません。
- 運転開始直後は、ハイパワー運転を設定しても運転状態は変化しません。

- ハイパワー運転は、お部屋の温度や運転時間により自動で解除されます。

	お部屋の温度	運転時間
冷房運転	設定温度より約1℃低くなったとき	設定から60分経過したとき (設定から6分間は解除されません)
暖房運転	設定温度より約2℃高くなったとき	設定から60分経過したとき (設定から15分間は解除されません)
除湿運転	—	設定から60分経過したとき (設定から6分間は解除されません)
送風運転	—	設定から15分経過したとき

活動量に合わせて自動で快適な温度にする

人感センサーで検知した人の動き（多い・少ない）やお部屋の湿度に応じて設定温度を自動的に制御し、快適な運転をする機能です。

設定のしかた

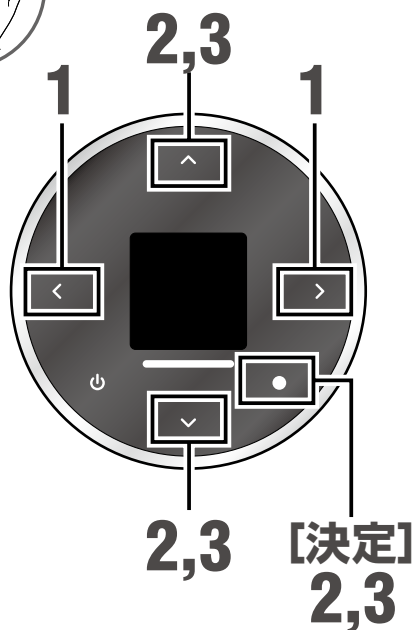

1 [左][右]で「機能」を選ぶ



2 [上][下]で「3 快適自動」を選び [決定] を押す

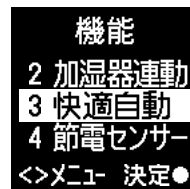

3 [上][下]で「入」または「切」を選び [決定] を押す



快適に使う

ハイパワー運転、快適自動

詳しい機能の働き

- 人感センサーが検知した人の動き（多い・少ない）やお部屋の湿度に応じて、設定温度を自動的に制御します。
(ただし、リモコン表示部の設定温度は変わりません。)

● 人の動きが多いとき	冷房時：設定温度を最大約 2℃下げます。
● 室内の湿度が高いとき	暖房時：設定温度を最大約 2℃下げます。
	除湿時：除湿能力を高めた運転にします。
● 人の動きが少ないとき	冷房時：設定温度を最大約 2℃上げます。
● 室内の湿度が低いとき	除湿時：除湿能力を抑えた運転にします。

※ 自動運転時は、選択された運転（冷房・暖房・除湿）モードに対する動作を行います。

- 人の動きの目安について
 - ・人の動きが多いとき……掃除機がけなど、動いている状態
 - ・人の動きが少ないとき……読書、テレビ鑑賞など、安静にしている状態
- 快適自動は冷房・暖房・除湿・自動運転時に働きます。
- 快適自動が働く設定は、「切」に設定するまで有効です。
- 次のようなときは快適自動は働きません。（「入」「切」を設定することはできません。）
 - ・ハイパワー運転中（終了後に快適自動が動作します。）
 - ・おやすみタイマー設定中（おやすみタイマーを途中で解除した場合は、その時点から快適自動が働きます。）
 - ・ランドリー運転中、送風運転中。
- 設定温度どおりに運転を行いたい場合は、快適自動を「切」に設定してください。

AIに学習させて最適^な運転をする

お部屋の状況やお客様の設定温度の変更パターンをAIが学習して、設定温度を自動で変更します。
また、ノクリアがお住まい周辺の気象情報から予測して、おすすめのタイマー予約を提案します。

💡まず、知っておいてください

- AI機能をご利用になるには、あらかじめ「無線LAN設定」の「遠隔操作」を有効にしておく必要があります。
(「エアコンと無線ルーターの接続」手順 1. リモコンでエアコンの遠隔操作を有効にする → P.49)
- AI機能ではクラウドに蓄積したデータをもとに学習を行うため、無線LAN設定と「どこでもエアコン」アプリへのエアコン登録(→ P.48-50)を行うことで、より精度の高い運転を行うことができます。
(無線LAN設定を行わなくてもAI機能はご利用になれますが、学習は行われず、あらかじめ設定されたおすすめの動作になります。)

設定のしかた

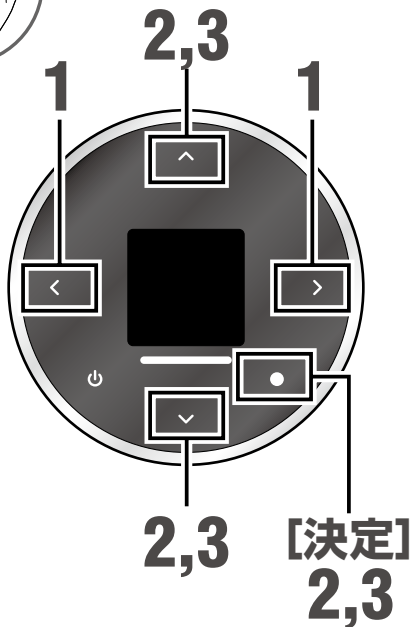

1 [左][右]で
「機能」を選ぶ



2 [上][下]で
「1 AI機能」
を選び [決定] を押す



3 [上][下]で
「入」または「切」
を選び [決定] を押す



詳しい機能の働き

体感温度予測

お部屋の状況やお客様の設定温度の変更パターンを学習して、AI が自動的に設定温度を変更します。
AI が設定温度を変更した場合、リモコンの画面やスマートフォンのアプリ「どこでもエアコン」に表示され、確認することができます。



- お客様が設定温度を変更するパターンを学習していくため、暑い、寒いと感じたらこまめに設定温度を変更するようにすると、AI の精度が高まっていきます。
- 自動的に設定温度が変更されると、リモコンやアプリに表示される設定温度も変わります。
- エアコンの設定やお部屋の状況によっては、AI による設定温度の自動変更が行われない場合があります。
- AI による設定温度の変更の履歴を、アプリ「どこでもエアコン」から確認することができます。
- 設定温度の自動変更を働かせたくない場合は、AI 機能を「切」に設定してください。

立ち上げ予測

<気象情報をもとにした入タイマー予約の提案>

お住まいの地域周辺の天気予報のデータから、早朝や夕方的一定以上暑くなることや寒くなることを検出し、入タイマーの予約設定をスマートフォンへ提案します。(事前にスマートフォンの利用設定を行っておく必要があります。→P.48)

- 一定回数提案を行うと、そのシーズンは提案を行わなくなります。
- 提案のプッシュ通知を働かせたくないときは、スマートフォンの設定から「どこでもエアコン」のプッシュ通知を行わないようにしてください。また、タイマー予約の提案を働かせたくないときは、AI 機能を「切」に設定してください。

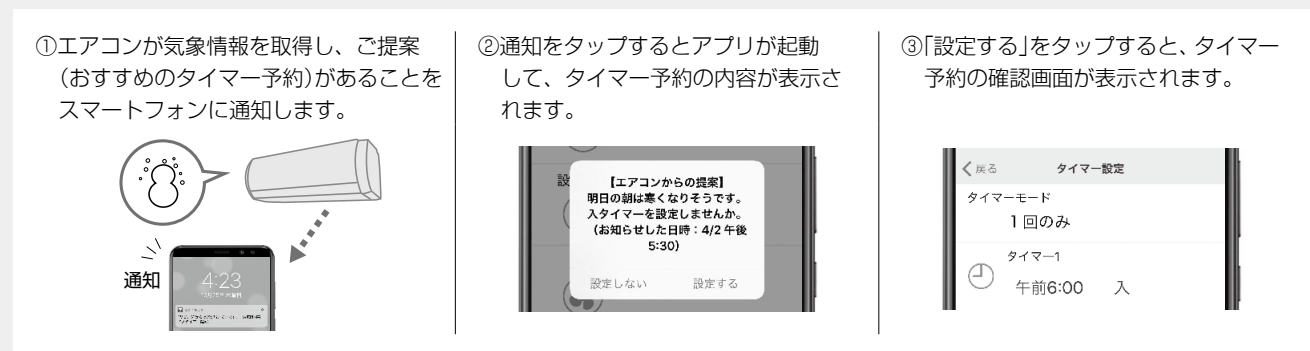

<学習データを利用した入タイマーの事前運転>

入タイマーを設定したとき、AI 機能により学習したお住まいの建物の熱負荷から、設定温度になるまでの到達時間を推測し、設定した時刻には快適な温度になるように早めに運転を開始します。

- 事前運転中に停止すると、いったん運転は停止しますが、その後、入タイマーの設定時刻になると運転を開始します。
- 送風運転で運転を開始する場合は、事前運転は働きません。
- 事前運転を働かせたくない場合は、AI 機能を「切」に設定してください。



加湿器と連動して快適な湿度を保つ

暖房運転時に空気が乾燥しないように、加湿器が連動して働きます。

※連動するのは本エアコン（AS-XW で始まる機種）と付属の加湿器（AHD-D9K-W）のみです。異なるエアコン、加湿器では連動しません。

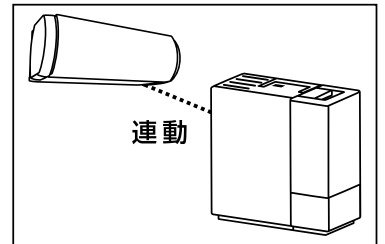

💡 加湿器と連動する機能

- **ON/OFF 連動**：暖房運転を開始すると、加湿器が連動して運転を開始します。暖房運転を停止したり、運転モードを変更したりすると、加湿器は自動で運転を停止します。
- **おやすみ連動**：暖房運転中におやすみタイマーを設定すると、加湿器が連動しておやすみ運転を開始します。
- **"不在ECO"連動**："不在ECO"を設定している場合、暖房運転中にお部屋から人がいなくなると、加湿器が連動して運転モードをECOモードに変更します。

設定のしかた

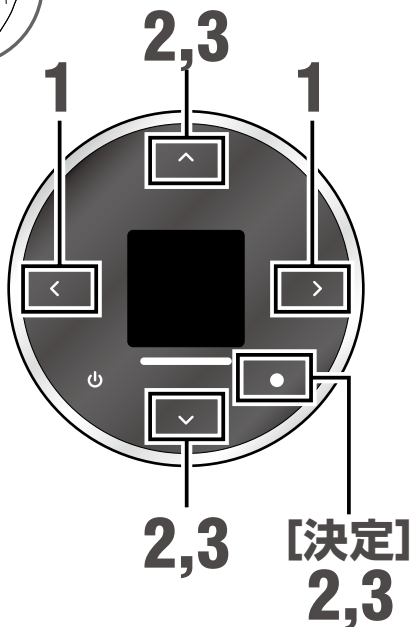

1 [左][右]で
「機能」を選ぶ

機能



2 [上][下]で
「2 加湿器連動」

を選び [決定] を押す

機能

1 Δ 機能
2 加湿器連動
3 快適自動
<>メニュー 決定●

3 [上][下]で
「入」または**「切」**
を選び [決定] を押す

加湿器連動

入
切
<戻る 決定●

設定を「切」から「入」に変更すると、加湿器との接続操作が開始されます。(→P.39)

設定を「入」から「切」に変更すると、加湿器との接続が解除されます。

🔍 詳しい機能の働き

- 加湿器がエアコンの信号を受信できる距離は約 10m です。エアコンと同じお部屋に置いてお使いください。
- 加湿器とエアコンが連動していると、暖房運転は加湿暖房運転になります。このとき、加湿器連動ランプ(緑)が点灯します。



加湿器連動ランプ(緑)：点灯



お部屋を加湿して暖かく

体感温度には、お部屋の温度だけでなく湿度も影響します。湿度を上げることで、お部屋の温度が同じでもより暖かく快適に感じられる場合があります。

■ 加湿器との接続をするとき

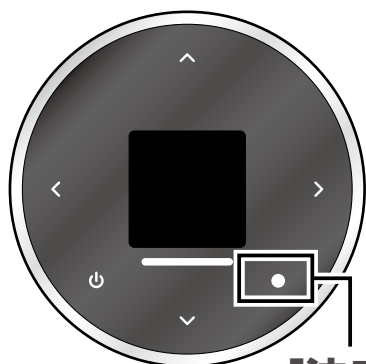
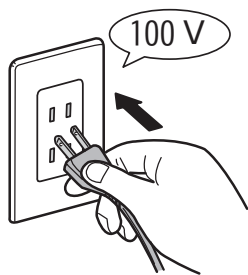

[決定]
5,7

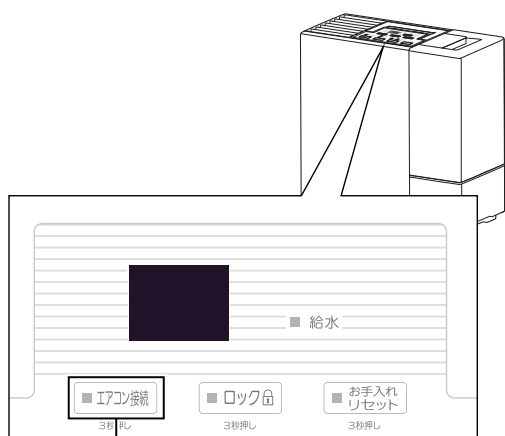

6

4 加湿器の電源プラグをコンセント(100V)に差し込む

警告



禁止

- 100V 電源以外では使用しない。動作異常や予想しない事故の原因
- タコ足配線はしない。定格を超えると、発熱による火災の原因

5 リモコン画面の表示内容を確認し、[決定]を押す

加湿器本体のエアコン接続ボタンを3秒間押ししてください。
<戻る 確認●

6 加湿器のエアコン接続ボタンを約3秒間押しして、加湿器のエアコン接続ランプ(緑)を点滅させる

▶ エアコン接続ボタン

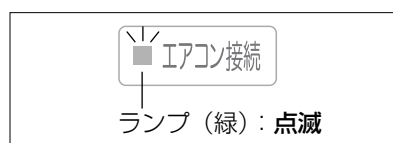

7 リモコンの[決定]を押す

「加湿器の接続が完了しました。」と表示されたら、接続は完了です。

加湿器のエアコン接続ランプが点滅していますか？
<いいえ はい●

加湿器の接続が完了しました。

快適に使う

加湿器連動

音声で確認する

エアコンからの音声案内で、リモコンの設定内容やお部屋の状態をお知らせします。音声でお知らせするのは次のような場合です。

お知らせボイス

お買い上げ時の設定

入

リモコンで設定した内容や運転状態を音声でお知らせする機能です。

節電お知らせ

お買い上げ時の設定

入

エアコンの運転状態やお部屋の状況によって、節電につながる情報をお知らせします。

音声お知らせ

お知らせランプが点灯/点滅しているとき、リモコン操作でその内容を音声で確認することができます。

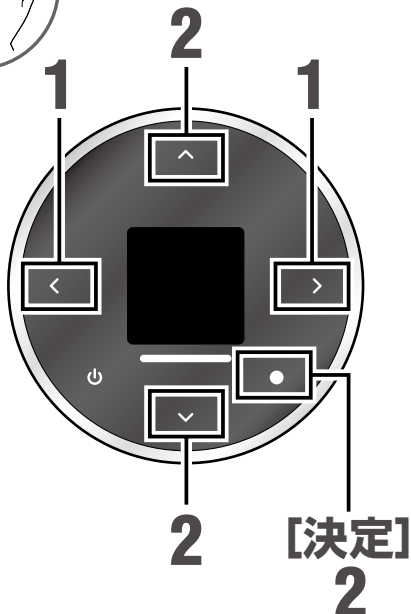

1 [左][右]で「お知らせ」を選ぶ

お知らせ



2 [上][下]で「お知らせランプ」を選び[決定]を押す

お知らせ

お知らせ設定
お知らせランプ
室内/室外情報
<>メニュー 決定●

お知らせランプの内容を音声でお知らせし、本体表示部のお知らせランプ（黄）が消灯します。



運転、停止を繰り返すと 余計に電力消費

エアコンは運転を開始するときにより多くの電気を使用します。節電を考えると運転・停止を繰り返すと、かえって多くの電気を消費してしまいます。お部屋が適温になったと感じたら、設定温度や風量で調節したほうが余計な電気代を使わずに済みます。

▶ 音声案内の例

冷房運転を開始したとき
『ピピッ 冷房 28℃で運転を開始します。』

▶ お知らせボイスを「切」にする場合 → P.42

▶ 音声案内の例

運転中、昨日の電気代に近づいたとき
『ボーン 今日の電気代が昨日の電気代に近づきました。』
本体のお知らせランプ（黄）が点灯します。

▶ 節電お知らせを「切」にする場合 → P.42

▶ 音声案内の例

お知らせランプ（黄）が点灯しているとき



左記の操作をすると
『ピピッ 毎日快適運転中です。』
(おまかせノクリア運転中の場合)

詳しい機能の働き

お知らせボイスについて

- おまかせノクリア設定中、または点検運転時のお知らせボイスを「切」に設定していても音声のお知らせを行うことがあります。
- お知らせボイスを「切」にすると、受信音のみのお知らせとなります。受信音を消すことはできません。
- 同じ設定を繰り返した場合は、受信音のみが鳴り、音声のお知らせは行いません。

節電お知らせについて

- 節電お知らせがあって本体のお知らせランプ(黄)が点灯しているときに、「音声お知らせ」の操作(左記参照)をすると、もう一度音声でお知らせします。(お知らせランプ(黄)は消灯します。)
- お部屋の状況が節電お知らせを行う条件になっても、次の場合は音声案内を行わず、本体のお知らせランプ(黄)が点灯します。
 - ・ 21:00～8:00の間
 - ・ おやすみタイマー設定中
- お部屋の状況が節電お知らせを行う条件からはずれると、本体のお知らせランプ(黄)は消灯します。

音声お知らせについて

- 「音声お知らせ」の操作(左記参照)をしてお知らせするのは、次のような場合です。
 - お知らせランプ点灯中
 - ・ 節電お知らせでおすすめの節電情報があるとき
 - ・ おまかせノクリア運転中
 - ・ "不在 ECO" (オートオンオフ)で休止時
 - ・ "不在 ECO" (オートオフ)で停止時
 - ・ 点検結果のお知らせがあるとき
 - ・ スマートフォンや HEMS 機器から操作されたとき
 - ※「お知らせランプ」を選んで内容を確認するまで、本体のお知らせランプ(黄)は消灯しません。
 - お知らせランプ点滅中
 - ・ ダストボックス、プラズマクリーンユニットの清掃時期
 - ・ エアフィルター、ダストボックスが外れているとき
 - ・ 吸込グリルが開いているとき
 - ・ プラズマクリーンユニットが濡れているか汚れているとき
 - ・ エアコン点検時期のお知らせがあるとき

音声で確認する(つづき)

■ 音量を変更する

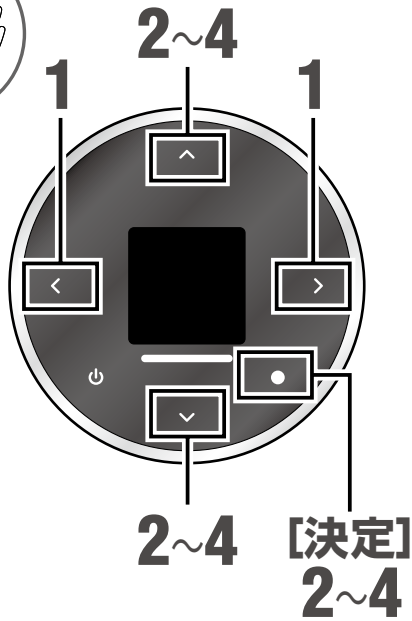

お買い上げ時の設定 **4**

- 1** 停止中に
[左][右]で
「機能」を選ぶ

機能

- 2** [上][下]で
「13 初期設定」を選び
[決定]を押す

機能
 12 室外音ひかえめ
 13 初期設定
 1 A|機能
 <>メニュー 決定●

- 3** [上][下]で
「2音量」を選び
[決定]を押す

初期設定
 1 時刻設定
 2 音量
 3 据付位置
 <戻る 決定●

- 4** [上][下]でお好みの
音量を選び
[決定]を押す

音量
 7/7
 6/7
 5/7
 <戻る 決定●

■ お知らせボイス、または 節電お知らせの設定を変更する

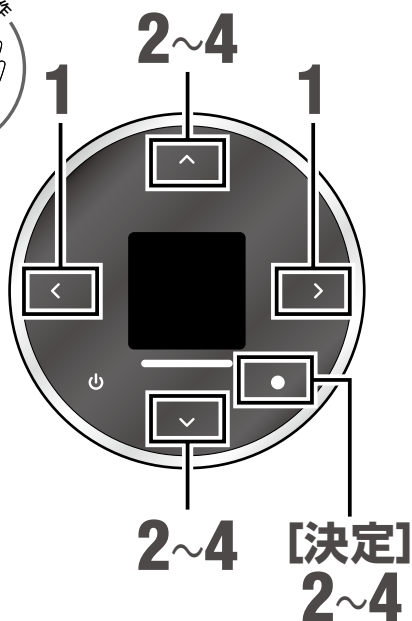

- 1** [左][右]で
「お知らせ」を選ぶ

お知らせ

- 2** [上][下]で
「お知らせ設定」を選び
[決定]を押す

お知らせ
 電気代/運転時間
 お知らせ設定
 お知らせランプ
 <>メニュー 決定●

- 3** [上][下]で、
「お知らせボイス」または
「節電お知らせ」を選び
[決定]を押す

お知らせ設定
 お知らせボイス
 節電お知らせ
 <戻る 決定●

- 4** [上][下]で「入」または
「切」を選び [決定]を押す

お知らせボイス
 入
 切
 <戻る 決定●

詳しい機能の働き

音量について

- 音量を「自動」に設定すると、時間帯によって次のように音量を自動で調節します。

時間帯	音量
午前 6 時～午後 10 時	4
午後 10 時～午前 6 時	2

- 音量を「自動」に設定する場合、リモコンの時刻設定が合っていることを確認してください。(現在時刻は、メニューで「タイマー」を選んだ時に表示されます。)

リモコン画面でのお知らせについて

メニューの「お知らせ」から、お部屋の温度や電気代などを確認することができます。(→P.17)

<室内・室外情報>

- 表示する温度は室内・室外ユニットの吸い込み空気の温度です。表示する湿度は室内ユニットの吸い込み空気の湿度、加湿暖房運転中(→P.38)は加湿器で検知した湿度です。したがって、室内・室外ユニットの据え付け状態や運転状態などにより、実際の温度や湿度とは異なる場合があります。目安としてお使いください。
- 次の場合は、お部屋の温度をリモコンの設定温度より高めに表示する場合があります。
 - ・ 暖房運転開始から約 1 時間(お部屋をすばやく暖めるために、自動的にリモコンの設定温度より約 2℃高めで運転するため。)(→P.21)
 - ・ 自動霜取り運転が始まる前(ホットキーブ除霜により、あらかじめお部屋の温度を上げるため。)(→P.23)
- 表示する温度と湿度の範囲は次のようになります。
 - ・ お部屋の温度は、0～40℃の間で 0.5℃ごと。
 - ・ 室外の温度は、-25～40℃の間で 0.5℃ごと。
 - ・ お部屋の湿度は、30～80%の間で 1%ごと。
- 停止中は、リモコンの温湿度センサーで検知した温度や湿度(→P.14)を表示します。外気温は表示しません。

<電気代・運転時間>

- 今日の電気代・運転時間は、1日(午前 0 時～午後 11 時 59 分)の間のエアコンの電気代・運転時間を積算した値を表示します。(加湿器の電気代・運転時間は含まれていません。)
- 今日の電気代・運転時間は、毎日午前 0 時にリセットされます。
- 昨日の電気代は、前日の午前 0 時から午後 11 時 59 分までに使用した電気代を表示します。
- 昨日の電気代は、翌日の午前 0 時にリセットされ、更新されます。(運転中でも更新されます。)
- 午前 0 時以降に初めてエアコンを使用したとき、表示する電気代が「今日 0 円」にならない場合があります。これは、午前 0 時をまたいで自動で働く運転(OFF 時除霜(→P.23)、自動内部クリーン(→P.59))をしたときの電気代が加算されるためです。
- 電源プラグを抜くと、電気代・運転時間はリセットされます。
- 表示する電気代は、999 円までです。
- 電気代が 999 円を超えても、表示する電気代は 999 円のまま変化しません。
- 電気代の算出に用いる電気代単価を設定することができます。(「電気代単価について」→P.61)

<電気代についての大事なお知らせ>

- 1日(午前 0 時～午後 11 時 59 分)のカウントは、リモコンで設定されている時刻が基準となります。したがって、リモコンの時刻が合っていないと正しく表示されません。リモコンの時刻が合っていることをお確かめのうえ、ご使用ください(「時刻設定」→P.61)。
- 昨日、今日の電気代は、各運転モードでの使用状況や使用環境より算出していますが、実際の電気代と異なる場合があります。(表示する各種電気代は目安です。)
- 表示する電気代は、計量法で定められた算出方法とは異なるため、公的な取り引きに用いることはできません。

洗濯物を乾かす



まず、知っておいてください

洗濯物の乾燥を優先した運転を行うため、お部屋の温度を調節する機能が働きません。お部屋に人がいないときにお使いください。

設定のしかた

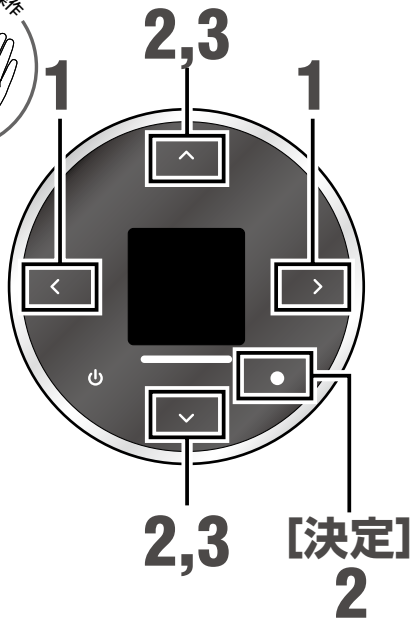

1 [左][右]で
「**運転モード**」
を選ぶ



2 [上][下]で
「**ランドリー**」
を選び、[決定]を押す



3 [上][下]で
停止するまでの
時間を設定する



▶ 本体表示部



- [上][下]を押すごとに右記のようにタイマー時間が変わります。(お買い上げ時は、運転時間が3時間に設定されています。)

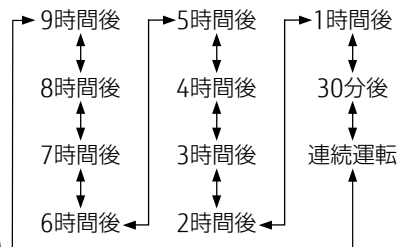

- 時間を合わせて少し待つと、信号が送信され、本体の運転ランプ (緑) とタイマーランプ (橙) が点灯し、ランドリー運転が開始されます。
- ランドリー運転は設定した時間が経過すると自動で終了します。



詳しい機能の働き

- 洗濯物が乾くまでの時間は、衣類の種類や量、お部屋の条件によって異なります。
- 「連続運転」に設定した場合は、タイマーランプ(橙)は消灯します。
- ランドリー運転中に[上][下]を押すと、タイマー時間を変更することができます。
- ランドリー運転を途中で停止したい場合は、[運転/停止]を押します。
- 温度の設定と風量の変更はできません。
- 外気温が低いときには、窓に結露することがあります。
- 冬に運転を行うと、お部屋の温度が18～30℃となり、乾燥を早めるために冷たい風を吹き出すことがあります。
- 夏に運転を行うと、お部屋の温度が約18℃まで下がるがあります。
- サイドファンは働きません。

お部屋の空気をきれいにする

プラズマクリーンユニットが、静電気力で花粉やハウスダストなどの微細な汚れ物質*を集めて、空気をきれいになります。

* 0.3 μm 未満の微小粒子状物質については、除去の確認ができていません。また、空気中のすべての有害物質を除去できるものではありません。

設定のしかた

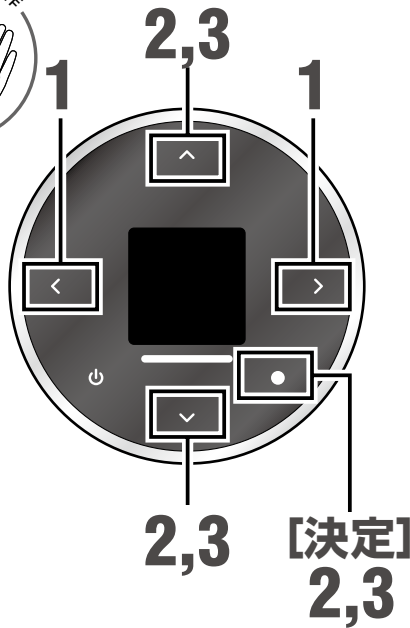

1 [左][右]で「機能」を選ぶ



2 [上][下]で「6 プラズマクリーン」を選び [決定] を押す

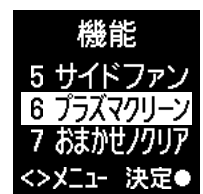

3 [上][下]で「入」または「切」を選び [決定] を押す



お願い

- ▶ プラズマクリーン運転は必ずエアフィルターを取り付けた状態で行ってください。故障の原因になります。

詳しい機能の働き

- 冷房、暖房、除湿、自動、送風、ランドリー運転中にプラズマクリーンが動作します。
- プラズマクリーン運転は、風量が強風のときに、最も効果が得られます。
- プラズマクリーン運転では、一酸化炭素やアルコールなどの各種のガスを取り除くことができません。酸素欠乏や窒息を防ぐため、運転中はときどき換気を行ってください。
- 本体のお知らせランプ(黄)が点滅しているときは、プラズマクリーンユニットが濡れているか、汚れている場合があります。このときは、プラズマクリーンユニットのお手入れをして、完全に乾かしてください。(→ P.62-65)
- ご使用の環境によって清掃頻度は異なりますが、1年に1回の清掃をおすすめします。
- 運転中に吸込グリルが開いていると、安全のためプラズマクリーンは働きません。このとき、本体のお知らせランプ(黄)が点滅する場合があります。(→ P.64)
- プラズマクリーン運転中、わずかにプールの消毒臭のようなにおいを感じる場合があります。においが気になる場合はプラズマクリーンを「切」に設定し、お部屋の換気を行ってください。

プラズマクリーンのしくみ

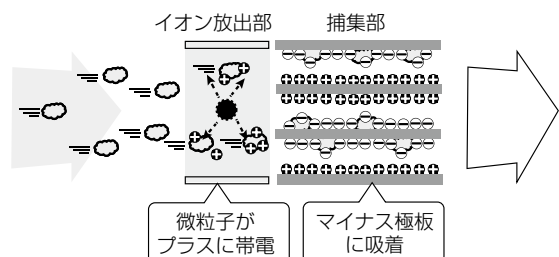

便利に使う

ランドリー運転、プラズマクリーン

運転をエアコンにおまかせする

運転停止中に、エアコンがお部屋の状況や外気温を判断し、自動で運転を行います。
季節に合わせて適切なタイミングで運転するので、エアコン操作が苦手な人でも安心です。

設定のしかた

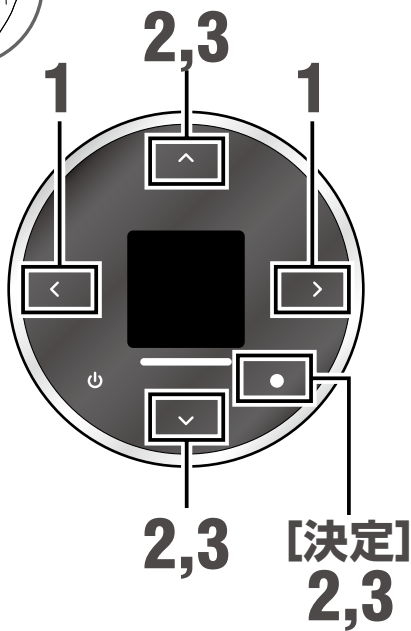

1 [左][右]で
「機能」を選ぶ

機能



2 [上][下]で
**「7 おまかせ
ノクリア」**
を選び [決定] を押す

機能

6 プラスマクリーン
7 おまかせノクリア
8 自動パワフル
<>メニュー 決定●

3 [上][下]で
お好みの設定を選び
[決定] を押す

おまかせノクリア
切
毎日快適
毎日みまもり
<戻る 決定●

おまかせノクリアを設定すると、停止中はホーム画面に「毎日快適」または「毎日みまもり」と表示され、本体のお知らせランプ(黄)が点灯します。

▶ 本体表示部

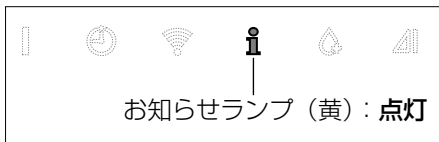

お願い

- ▶ あらかじめ、リモコンの時刻設定が合っていることを確認してください。
(現在時刻は、メニューで「タイマー」を選んだときに表示されます。)

💡 設定の選びかた

エアコンに運転をまかせて
無駄なく快適に運転したい

- ・エアコンの設定を迷う季節(春や秋)に
- ・ご自身で設定温度の調節ができない方の在室時に

➡ 「毎日快適」

お部屋が高温、低温になる
前に自動で運転してほしい

- ・夏や冬にお部屋が暑くなりすぎる、寒くなりすぎるのを防ぎたいときに

➡ 「毎日みまもり」

⚠ 注意



禁止

- 上下風向板が開いているときに吹出口に指を入れない。

おまかせノクリアを設定すると監視運転中に上下風向板が開きます。このとき、吹出口に指を入れないでください。けがや故障の原因になります。

🔍 詳しい機能の働き

おまかせノクリアご利用時の注意

- おまかせノクリアは、熱中症・低体温症を防止する機能ではありません。室内ユニットの据付位置や環境条件によっては温度を正確に検知できず、運転を開始しない場合があります。補助機能としてお使いください。
- 外出などで長時間で使用にならない場合は、おまかせノクリアを「切」に設定することをおすすめします。(留守中におまかせノクリアが動作するため。)

おまかせノクリアの動作について

- お部屋の温度・湿度によって以下のように動作します。

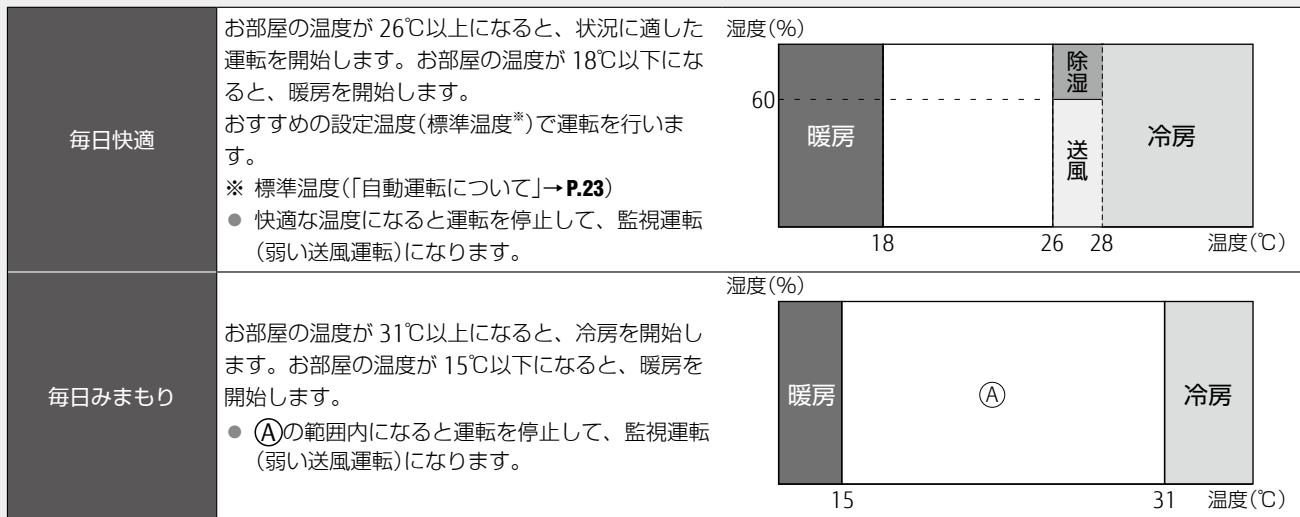

- お部屋の温度が運転する条件の範囲になっても、外気温によっては冷房・暖房運転を開始しないことがあります。
- 「毎日快適」に設定中は、人感センサーがお部屋に人がいないと検知した状態が約 10 分以上続くと、設定温度を自動で控えめにします。(お部屋に人が戻ってきたことを検知すると、自動で元の設定温度に戻ります。)
- おまかせノクリア設定中の運転時間や監視運転の時間によって、自動でフィルターおそうじが働きます。(フィルターおそうじ間隔が「切」以外の場合。)
- おまかせノクリア設定中、監視運転の状態が長期間続くと、本体のお知らせランプが点滅し、点検時期であることをお知らせします。
- 次のような場合は、おまかせノクリアは動きません。
 - ・ 停電しているとき
 - ・ ブレーカーが切れているとき
 - ・ エアコンが故障しているとき

<おまかせノクリア設定中の操作について>

- おまかせノクリア設定中は[運転/停止]を押しても運転を停止しません。停止したい場合は、おまかせノクリアを「切」にしてください。
- おまかせノクリアで運転中でも、お好みの運転を開始することができます。お好みの運転を停止すると、再度おまかせノクリアが働きます。
- おまかせノクリアで運転中は、風量、風向の変更はできません。
- 「毎日快適」で運転中は、おススメの設定温度(標準温度)に対し、2℃高め、2℃低めの範囲で温度を設定できます。
- 「毎日みまもり」で運転中は、設定温度の変更はできません。変更したい場合は、リモコンで運転を開始してから操作してください。

<おまかせノクリア設定中の他機能の動作について>

- 入タイマーによる運転中は、おまかせノクリアは動きません。
- おまかせノクリアで運転中は、切タイマーの設定時刻になっても運転を停止しません。
- "不在 ECO"は動きません。
- リモコンの操作で内部クリーンやフィルターおそうじを行うことができます。
- お知らせボイスを「切」に設定していても、音声案内を行います。
- 「毎日快適」に設定中、プラズマクリーン、サイドファンは設定を「切」にしていても働きます。
- 他の各機能はおススメの設定となるため、リモコンの設定とは異なる動作をすることがあります。

便利に使う

おまかせノクリア

スマートフォンから操作する

モバイルアプリ「どこでもエアコン」を使って、スマートフォンからエアコンを操作したり運転状況を確認したりできます。また、対応のスマートスピーカーを使って音声で操作したり、HEMS 機器を接続して各種操作をすることができます*。

※詳しくは当社ホームページをご覧ください。 www.fujitsu-general.com/jp/as/

💡 こんなことができます！

▶ 遠隔操作

外出先からエアコンを操作できます。



▶ AI 機能連携

AI 機能によるエアコンの動作やご提案をお知らせします。

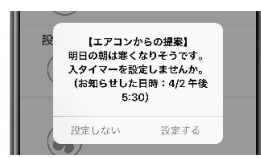

▶ スマホへお知らせ

エアコンが操作されたことや、自動で停止したことをお知らせします。

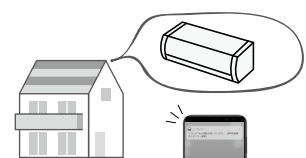

ご利用に必要なもの

- インターネット回線と通信機器
常時接続のブロードバンド回線とインターネット接続用のモデムやONU など
- 無線ルーター
通信規格 IEEE802.11b/g/n に対応した商品
- スマートフォン
無線ルーターと無線 LAN 接続が可能なもの
- HEMS 機器 (HEMS 接続をする場合)
ECHONET Lite 対応 HEMS コントローラーまたはそれに準じたサービス (ECHONET Lite 規格書 Version 1.10 対応)

設定の流れ

- 1 「どこでもエアコン」アプリのインストールとユーザー登録
- 2 エアコンと無線ルーターの無線 LAN 接続
- 3 「どこでもエアコン」アプリへのエアコン登録

※接続確認済みの無線ルーター、HEMS 機器、対応するスマートフォン OS の種類とバージョンについては、当社ホームページでご確認できます。
www.fujitsu-general.com/jp/as/

1 「どこでもエアコン」アプリのインストールとユーザー登録

1 ご利用になるスマートフォンに「どこでもエアコン」アプリをダウンロードする

ご利用のスマートフォンに応じて、「App Store」または「Google Play」を開き、富士通ゼネラルモバイルアプリ「どこでもエアコン」をダウンロードしてください。下記の QR コードからもダウンロードできます。

iOS をお使いの方



Android をお使いの方



※「どこでもエアコン」アプリは無料でご利用いただけますが、ダウンロードやご使用の際には別途通信料が発生します。

2 「どこでもエアコン」アプリを起動する

3 利用規約に同意する

利用規約文書の内容を確認して、問題がなければ「同意する」をタップします。



4 「新規登録」をタップする



5 メールアドレスを登録する

メールアドレスを入力して「登録」をタップすると、登録したメールアドレスに登録確認のメールとアクティベートコード（英数字4桁）が送信されます。



※ アクティベートコードは 12 時間有効です。

6 アクティベートコードを入力する
 メールに記載されたアクティベートコードを入力し、「認証」をタップします。

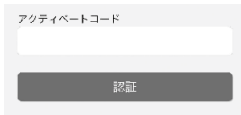

8 ニックネームを登録する
 ニックネームを入力した後、「登録」をタップします。
 ※ ニックネームは他のエアコンユーザーがわかりやすいものにしてください。



7 パスワードを登録する
 パスワードを確認用も含めて2回入力した後、「登録」をタップします。
 ※ 半角英数字 8 ~ 20 文字で入力してください。



9 郵便番号を登録する
 お住まいの（お使いになるエアコンが設置されている）地域の郵便番号を半角数字、ハイフンなしで入力し、「登録」をタップします。
 ※ 郵便番号は気象など地域の情報を得るために必要です。

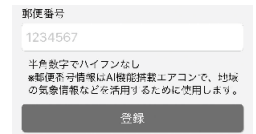

登録完了画面が表示されたら「閉じる」をタップして、ユーザー登録は完了です。

2 エアコンと無線ルーターの無線 LAN 接続

※自動接続機能(WPS、AOSS など)がない無線ルーターをお使いになる場合は P.50 をご覧ください。

1 リモコンでエアコンの遠隔操作を有効にする

- ①停止中に [左] [右] で「機能」を選ぶ
- ②[上] [下] で「13 初期設定」を選び [決定] を押す
- ③[上] [下] で「7 無線 LAN 設定」を選び [決定] を押す
- ④[上] [下] で「遠隔操作」を選び [決定] を押す
- ⑤[上] [下] で「有効」を選び [決定] を押す

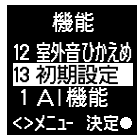

2 リモコンでエアコンをボタン接続モードにする

- ①停止中に [左] [右] で「機能」を選ぶ
- ②[上] [下] で「13 初期設定」を選び [決定] を押す
- ③[上] [下] で「7 無線 LAN 設定」を選び [決定] を押す
- ④[上] [下] で「接続方法」を選び [決定] を押す
- ⑤[上] [下] で「ボタン接続」を選び [決定] を押す

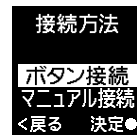
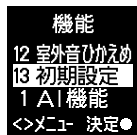

エアコンの無線LANランプが点滅します。
 ※ランプは約2分で消灯します。

3 2分以内に、ご利用の無線ルーターの自動接続ボタン (WPS、AOSSなど) を押す

エアコンの無線LANランプが点灯に変わったら、無線ルーターとの接続は完了です。
 接続できない場合は、もう一度手順1から操作してください。

※ 無線ルーターの機種によっては、自動接続機能の設定方法が異なる場合があります。
 無線ルーターの操作方法について、詳しくは無線ルーターに付属の取扱説明書をご覧ください。

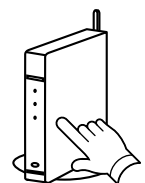

4 本体の無線LANランプが点灯していることを確認し、リモコンで一度操作する



以上で、エアコン側の準備は完了です。

■ エアコンをスマートフォンなどから操作できない設定にする場合

手順1「リモコンでエアコンの遠隔操作を有効にする」の⑤で「無効」を選んでください。
 エアコン本体表示部の無線LANランプが消灯し、エアコンと無線ルーターの接続が切断されます。

スマートフォンから操作する(つづき)

③ 「どこでもエアコン」アプリへのエアコン登録

1 スマートフォンの設定で「Wi-Fi」をオンにし、エアコンと接続した無線ルーターをタップする

2 「どこでもエアコン」アプリを開きログインする

3 「未登録」と表示されているエアコンをタップする

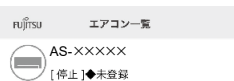

未登録の状態ではエアコンの形名が表示されています。登録したいエアコンと一致しているか確認してください。

4 エアコンを登録する

「未登録」の表示のエアコンをタップすると、エアコン登録画面が開きます。エアコンの名称、表示アイコンを設定できます。設定したい情報を入力した後、「登録」ボタンを押してください。登録が完了してエアコン一覧画面に戻ります。

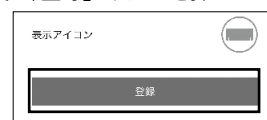

※ エアコンの登録は各エアコン1回のみとなります。最初に登録を行ったユーザーがそのエアコンの管理者として、エアコンの名称を変更したり、操作可能なユーザーを追加したりできます。詳しくは、「どこでもエアコン」アプリの取扱説明書をご確認ください。

以上で、初期設定は完了です。

以降は、「どこでもエアコン」アプリにログインし、エアコン一覧画面から登録したエアコンを選択することで操作画面が表示されるようになります。操作方法について詳しくは、「どこでもエアコン」アプリの「メニュー」→「マニュアル」をご覧ください。

■自動接続機能(WPS、AOSS など)がない無線ルーターに接続する場合

② 「エアコンと無線ルーターの無線 LAN 接続」(→P.49) を下記の手順で行ってください。

※事前に、ご利用の無線ルーターのSSIDと暗号化キーをご確認ください。

※事前に、「どこでもエアコン」アプリにログインしていることをご確認ください。

1 リモコンでエアコンの遠隔操作を有効にする

停止中に「機能」→「13 初期設定」→「7 無線 LAN 設定」
→「遠隔操作」→「有効」

2 リモコンでエアコンをマニュアル接続モードにする

停止中に「機能」→「13 初期設定」→「7 無線 LAN 設定」
→「接続方法」→「マニュアル接続」
エアコンの無線 LAN ランプが点滅します。
※ランプは約5分で消灯します。ランプが点滅している間に、
手順5までの内容を行ってください。

3 スマートフォンの設定で「Wi-Fi」をオンにし、名前の頭文字が「OP-J03」で始まるネットワークをタップして接続する

SSID: OP-J03C (または J03B) - (以下 12 桁の英数字)
PIN: 31908102
スマートフォンと、エアコンが通信接続されます。

4 「どこでもエアコン」アプリを開く

5 「メニュー」→「ルーター接続」の順にタップし、無線ルーターのSSIDと暗号化キーを入力する

エアコンの無線 LAN ランプが点灯に変わったなら、無線ルーターとの接続は完了です。
接続できない場合は、もう一度手順1から操作してください。

6 スマートフォンの設定の「Wi-Fi」から、エアコンと接続した無線ルーターをタップする

7 本体の無線LANランプが点灯していることを確認し、リモコンで一度操作する

以上で、エアコン側の準備は完了です。

上記③「どこでもエアコン」アプリへのエアコン登録へ進んでください。

■無線 LAN 設定を初期化する場合

本製品を廃棄したり第三者に譲渡したりする場合は、セキュリティ確保のために本製品を初期化してください。

停止中にリモコンのメニューから「機能」→「13 初期設定」→「7 無線LAN設定」→「初期化」→[決定]を押す

※初期化後も継続してご利用になる場合は、再度無線ルーターとの接続を行ってください。

無線 LAN 使用上のご注意

無線 LAN をご利用の場合は、電波や個人情報などに関して守らなければならない注意事項があります。次の内容、およびご使用の無線 LAN 機器の取扱説明書を必ずご覧のうえ、正しくお使いください。

お客様、または第三者使用による誤った使用、使用中に生じた故障、その他の不具合、本製品の使用によって受けられた損害については、法令上賠償責任が認められる場合を除き、当社は一切の責任を負いません。

<電波に関する使用上のご注意>

- 本製品は、電波法に基づく小電力データ通信システムの無線局の無線設備として工事設計認証を取得しています。従って、本製品を使用するときに無線局の免許は必要ありません。また、本製品は日本国内でのみ使用できます。
- 本製品は、工事設計認証を取得していますので、以下の事項をおこなうと法律で罰せられることがあります。
 - ・ 本製品を分解/改造すること
 - ・ 本製品に貼ってある証明ラベルをはがすこと
- 本製品は、次の場所で使用しないでください。通信が不安定になったり、通信できなくなったりする場合があります。
 - ・ 本製品と同じ周波数帯(2.4GHz)を利用する無線通信機器である Bluetooth®、その他特定小電力無線機器の近く
 - ・ 電子レンジなどの機器の磁場、静電気、電波障害が発生するところ(環境により電波が届かない場合があります。)

本製品の使用周波数帯では、電子レンジなどの産業・科学・医療機器のほか、工場の製造ラインなどで使用されている移動体識別用の構内無線局(免許を要する無線局)および特定小電力無線局(免許を要しない無線局)、ならびにアマチュア無線局(免許を要する無線局)が運用されています。

- 本製品を使用する前に、近くで移動体識別用の構内無線局および特定小電力無線局ならびにアマチュア無線局が運用されていないことを確認してください。
- 万一、本製品から移動体識別用の構内無線局に対して有害な電波干渉の事例が発生した場合には、すみやかに電波の使用を停止したうえ、当社コールセンターにご連絡いただき、混信回避のための処置など(例えば、パーティションの設置など)についてご相談ください。
- その他、本製品から移動体識別用の特定小電力無線局あるいはアマチュア無線局に対して有害な電波干渉の事例が発生した場合など何かお困りのことが起きたときは、当社コールセンターへご相談ください。

- 本製品の無線 LAN 機能は、以下の仕様に対応しています。
 - ・ IEEE 802.11b ・ IEEE 802.11g ・ IEEE 802.11n
 - ・ セキュリティ…「WEP」には対応していません。
- 本製品に貼られているラベルの見かたは次のとおりです。

項目	表示	意味
①使用周波数帯域	2.4	2.4GHz
②変調方式	DS/OF	DS-SS 方式 / OFDM 方式
③想定干渉距離	4	40m 以下
④周波数変更の可否	■ ■ ■ ■	全帯域を使用し、かつ移動体識別装置の帯域を回避可能



<個人情報(セキュリティー関連)に関する使用上の注意事項について>

- 無線 LAN 機器をご利用の場合は、暗号設定有無にかかわらず電波を使用している関係上、傍受される可能性があります。
- 無線 LAN は、電波を利用して本製品と無線ルーター間で情報のやり取りをおこなうため、電波の届く範囲であれば自由に LAN 接続が可能であるという利点があります。その反面、電波はある範囲内であれば障害物(壁など)を越えてすべての場所に届くため、通信内容を盗み見られる/不正に侵入されるなどの可能性があります。

- 無線接続設定時に利用権限がない機器およびネットワークとの接続をしないでください。
- 第三者に本製品を譲渡したり廃棄したりするなど、お客様以外の方へ渡す場合は、本製品の設定を初期化してください。

<その他>

- 本製品は電気通信事業者(移動通信会社、固定通信会社、インターネットプロバイダー等)の通信回線(公衆無線 LAN を含む)に直接接続することができません。本製品をインターネットに接続する場合は、必ずルーター等を経由し接続してください。
- すべての無線ルーターおよび住宅環境でワイヤレス接続、性能を保証するものではありません。次のような場合は、電波が届かなくなったり、電波が途切れたりすることがあります。
 - ・ コンクリート、鉄筋、金属が使われている建造物での利用
 - ・ 障害物の近くへの設置
 - ・ 同じ周波数を利用する無線通信機器との干渉
 - ・ 電子レンジなどの機器の磁場、静電気、電波障害が発生するところ
- 無線ルーターの取扱説明書をご覧ください、設置・設定を行ってください。
- 本製品の無線 LAN は 1~13 チャンネルに対応しています。これ以外のチャンネルに設定されている無線ルーターとは通信できません。

操作上のご注意

- 直接見えない場所から機器を操作することができるようになるため、お部屋にいる方が意図しない運転状況になる場合があります。操作の前にお部屋の状況をよく確認しておいてください。
 - ・ 機器の電源プラグが確実にさしこまれていること、またプラグにホコリがたまっていないことを定期的に確認してください。接触不良や絶縁不良によるプラグからの発熱や発火、火災の原因になります。
 - ・ 機器に異常がないこと、風の変化があってもお部屋に悪影響がでないことを十分把握しておいてください。風により物が落下し、火災やケガ、家財汚損の原因になります。
 - ・ 機器周辺に人がいることがわかっているときは、事前に別の場所から運転や停止することを知らせておいてください。台などに乗っていた場合、突然の運転や停止に驚いて落下・転倒の原因になります。また、急激な外気温・室温の変化などにより、体調をくずす原因になります。お子様(乳幼児)や身体の不自由な方、高齢者などご自身で温度調節ができない方が在室している場合は、ご利用にならないでください。
 - ・ タイマー予約など、操作前に設定状況を十分把握しておいてください。思わぬ運転や停止により、体調をくずしたり、動植物に悪影響を及ぼしたりする原因になります。
 - ・ 別の場所からのご利用時は、こまめに設定内容や運転状況を確認しておいてください。急激な外気温・室温の変化などにより、体調をくずしたり、動植物に悪影響を及ぼしたりする原因になります。
- アプリなど公衆回線(インターネットなど)を経由してエアコンを操作した場合、公衆回線との接続が切れた状態が 24 時間続くと、安全のためにエアコンは運転を停止します。
- リモコンやアプリなど複数の操作機器で操作する場合、各機器からの操作が重ならないように、操作を一定時間制限する場合があります。そのため、リモコンでの操作中と操作後約 10 秒間は、他の機器からの操作はできません。
- リモコン以外の操作機器からエアコンを操作すると、お知らせランプが点灯し、外部から操作があったことを表示します。
- 本製品と無線ルーターの間の電波状況が悪い場合は、無線ルーターの本体やアンテナの向きを調整することで電波状況が改善されることがあります。また、無線ルーターを本製品に近づけたり、無線 LAN 中継器を利用したりすることで改善される場合もあります。

不在時に運転を控えめにする・停止する

人感センサーでお部屋に人がいない状態を検知し、設定温度を自動で控えめに制御したり、休止・停止したりして、無駄な電気代を抑えた運転を行います。

 **まず、知っておいてください**

乳児やご病気の方がお部屋にいる場合は、「オートセーブ」でご使用いただくことをおすすめします。（「オートオンオフ」「オートオフ」では、人の動きが少ないと人がいないと判断し、エアコンを休止・停止することがあるため。）

設定のしかた

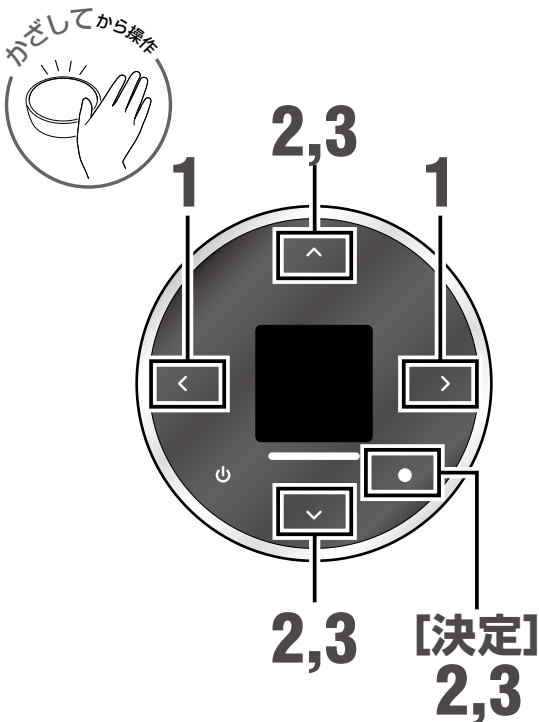

1 [左][右]で「機能」を選ぶ



2 [上][下]で「9 不在ECO」を選び [決定] を押す



3 [上][下]でお好みの設定を選び [決定] を押す



- ▶ "不在ECO" の設定は、「切」に設定するまで有効です。
- ▶ "不在ECO" で休止・停止中は、本体のお知らせランプ(黄)が点灯します。

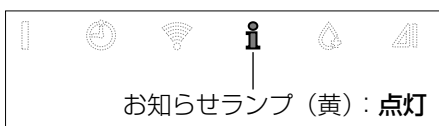

- ▶ おやすみタイマー設定中、ランドリー運転中は、「不在ECO」は働きません。

オートセーブ	人がいない状態が約 10 分以上続くと設定温度を控えめにします。
オートオンオフ	人がいない状態が約 30 分以上続くと、自動でエアコンを休止し、人が戻ってくると運転を再開します。
オートオフ長め	人がいない状態が約 3 時間以上続くとエアコンの運転を自動で止めます。
オートオフ短め	人がいない状態が約 1 時間以上続くとエアコンの運転を自動で止めます。
切	"不在ECO" は働きません

詳しい機能の働き

人感センサーについて

- 人感センサーはお部屋に人がいるかいないかを検知します。
- 室内ユニットの前方にいる人の検知を行います。検知範囲を確認したい場合は、「据付位置を設定する」(→P.72)をご覧ください。
- 人感センサーは、人の発する赤外線が変化したことを検知しています。ご使用の状況によっては、正しく検知をしない場合があります。

<人がいるのに「いない」と検知してしまう場合>

- ・ お部屋の温度が高く、人の体温との温度差が小さいとき。(夏場でお部屋の温度が 30℃以上あるときなど)
- ・ 人がいても、長時間じっとして動かないとき。
- ・ ソファや家具の陰に人が隠れてしまっている、ガラス越しに人がいるときなど。
- ・ 極端な厚着をしていたり、背を向けたりしているとき。

<人がいないのに「いる」と検知してしまう場合>

- ・ お部屋に犬や猫がいて、動き回っているとき。
- ・ 風でカーテンや植物の葉が揺れているとき。
- ・ 他の電気機器などが動いているとき。
- ・ 運転開始からお部屋の温度が安定するまでの間などで、短時間に温度が大きく変化しているとき。

オートセーブの運転内容について

- お部屋に人がいないと検知した状態が約 10 分以上続くと、設定温度を自動で控えめにします。(お部屋に人が戻ってきたことを人感センサーが検知すると、自動で元の設定温度に戻ります。)

運転モード	運転内容(人がいない状態が続いたら)
冷房運転	設定温度を最大約 2℃上げます。
暖房運転	設定温度を最大約 4℃下げます。
除湿運転	除湿能力を抑えた運転にします。
自動運転	自動で選択された運転(冷房・暖房・除湿)モードに対する"不在 ECO"が動作します。
送風運転	設定風量を 1 段下げます。

<"不在 ECO"(オートセーブ) ON/OFF 時の 1 時間における消費電力量について>

《比較条件》AS-XW40K2W において、当社環境試験室 14 畳、加湿器連動「切」設定時

- ・ 暖房運転安定時、外気 7℃、設定温度 20℃、風量強風、
"不在 ECO"オートセーブ ON 時 75Wh、"不在 ECO"オートセーブ OFF 時 146Wh。
- ・ 冷房運転安定時、外気 35℃、設定温度 28℃、風量強風、
"不在 ECO"オートセーブ ON 時 177Wh、"不在 ECO"オートセーブ OFF 時 255Wh。

オートオンオフの運転内容について

- お部屋に人がいないと検知した状態が約 10 分以上続くと、設定温度を自動で控えめにします。
- さらに人がいないと判断した状態が約 30 分以上続くと、エアコン本体から『ピー、ピー、ピー まもなく運転を停止します。』とお知らせし、約 1 分後に自動で運転を休止します。(休止中は、本体のお知らせランプ(黄)が点灯します。)
- 休止中に人が戻ったことを検知すると、自動で元の運転に戻ります。
- 自動で運転を休止するまでに人がいると検知した場合、元の運転に戻り、再度お部屋の状態を判断します。
- 休止中は、上下風向板と補助風向板が開いたままとなります。

オートオフ長め(約 3 時間) / オートオフ短め(約 1 時間)の運転内容について

- お部屋に人がいないと検知した状態が約 10 分以上続くと、設定温度を自動で控えめにします。
- さらに人がいないと判断した状態が約 3 時間以上(または約 1 時間以上)続くと、エアコン本体から『ピー、ピー、ピー まもなく運転を停止します。』とお知らせし、約 1 分後に自動で運転を停止します。(エアコン停止中は、本体の運転ランプ(緑)が消灯し、お知らせランプ(黄)が点灯します。)
- 自動で運転が停止するまでに人がいると検知した場合、元の運転に戻り、再度お部屋の状態を判断します。
- エアコン停止後は、お部屋に人が戻ってきてもエアコンは自動で復帰しませんので、リモコンで運転を開始してください。
- 切タイマー (→P.30)との併用時は、時間の早い方が優先されます。

こんなときに役立つ機能

電流カット

お買い上げ時の設定

切

使用電流の上限を抑えることができます。

他の電気機器をよく使う時間帯など、ブレーカー落ちが心配なときなどに役立ちます。

設定のしかた

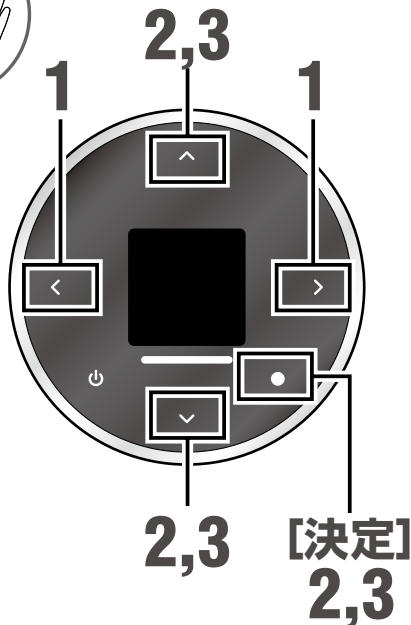

1 [左][右]で
「機能」を選ぶ

機能



2 [上][下]で
「10 電流カット」
を選び [決定] を押す

機能

9 不在ECO
10 電流カット
11 省エネファン
<>メニュー 決定●

3 [上][下]で
「大」または「小」
を選び [決定] を押す

電流カット

切
大
小

<戻る 決定●

大	冷房・暖房運転時に使用電流の上限をおよそ 1/2 下げた運転をします。
小	暖房運転時に使用電流の上限をおよそ 1/4 下げた運転をします。
切	電流カットは動きません。

詳しい機能の働き

- 電流カットを設定していても自動霜取り運転時(→ P.23)、外気温が高いとき(約 40℃以上)、加熱除菌運転中、または室外ユニットが運転開始後約 80 秒間は、使用電流の上限が高くなります。
- 電流カットを設定すると、暖まり(冷え)が遅くなる場合や設定温度に到達しない場合があります。このときは、電流カットを「切」にしてください。
- 電流カットを設定すると、次回運転時も同じ設定で運転をします。



湿度が下がらないのは「湿気戻り」のせい？

冷房や除湿運転時、設定温度に到達すると自動的に送風に切り換わることがあります。この状態だとエアコン内部の水分が室内に排出されるため、湿度が上がってしまう場合があります。省エネファンには、このようなときにファンを一時的に止めて、湿気が戻るのを抑える効果があります。

省エネファン

お買い上げ時の設定

切

設定温度に到達すると自動でファンを停止させ、無駄な運転を抑えます。

※ 停止中のみ設定を変更できます。

室外音ひかえめ

お買い上げ時の設定

切

暖房時に運転能力を抑えることで、室外ユニットの音を控えめにします。

※ 停止中のみ設定を変更できます。

設定のしかた

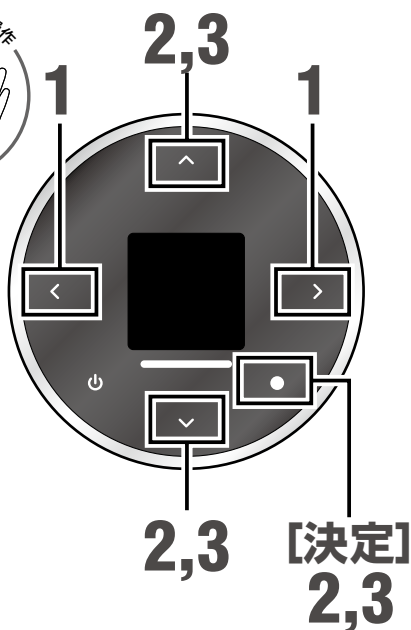

1 停止中に
[左][右]で
「機能」を選ぶ



2 [上][下]で
「11 省エネファン」または
「12 室外音ひかえめ」
を選び [決定] を押す

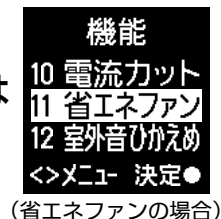

3 [上][下]で
「入」または「切」
を選び [決定] を押す



詳しい機能の働き

省エネファンについて

- 室外ユニットが停止しているときに、中央ファンを停止させます。
- 省エネファンは、冷房運転、除湿運転、自動運転で冷房または除湿が選択された場合に動作します。
- 除湿運転中は、お部屋の湿気戻りを抑えるため、省エネファンが常に働きます。

室外音ひかえめについて

- 室外音ひかえめ機能を「入」に設定したときは、最大能力を抑えるため、お部屋が暖まるまで時間がかかる場合があります。
- お部屋の温度が設定温度に近いときなどは、室外音ひかえめ機能を「入」に設定しても、運転音が下がらない場合があります。

エアフィルターを自動で清掃する

エアコンの運転時間によって、運転停止時にエアフィルターを自動で清掃し、たまったホコリをダストボックスに回収します。

💡まず、知っておいてください

- お買い上げ時、フィルターおそうじは自動で働く設定になっています。
- フィルターおそうじ動作時間は約7分です。フィルターおそうじ中は、本体のお知らせランプ(黄)が点灯します。
- 環境やご使用状況に合わせて、自動フィルターおそうじの間隔を変更したり、フィルターおそうじが自動で働かないように設定することができます。
- フィルターおそうじ間隔を「切」に設定すると、自動でのフィルターおそうじは働かなくなります。

設定のしかた

■ フィルターおそうじの間隔を設定する

お買い上げ時の設定

間隔標準

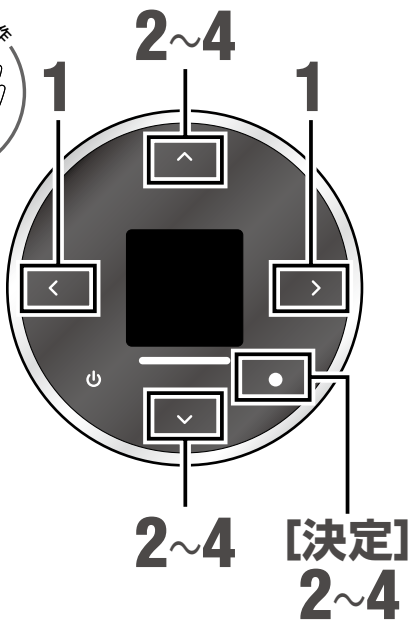

1 停止中に
[左][右]で
「お手入れ」を選ぶ

お手入れ



2 [上][下]で
「お手入れ設定」を選び
[決定]を押す

お手入れ

点検

お手入れ設定

加熱除菌

<>メニュー 決定●

3 [上][下]で
「フィルターおそうじ間隔」
を選び [決定] を押す

お手入れ設定

自動内部クリーン

フィルターおそうじ間隔

お手入れお知らせ以外

<戻る 決定●

4 [上][下]で
お好みの設定を選び
[決定] を押す

フィルターおそうじ間隔

間隔 短め

間隔 標準

間隔 長め

<戻る 決定●

💡 設定の選びかた

次のような場合は、「間隔短め」「間隔長め」に変更してください。

・「間隔標準」設定でホコリが取れない → 「間隔短め」

・こまめにフィルターおそうじを行いたい

・「間隔標準」設定で頻繁に動作するのが気になる → 「間隔長め」

間隔標準	およそ 40 時間に 1 回エアフィルター清掃を行います。
間隔短め	およそ 24 時間に 1 回エアフィルター清掃を行います。
間隔長め	およそ 64 時間に 1 回エアフィルター清掃を行います。
切	自動でのフィルターおそうじは働きません。 (リモコン操作でのフィルターおそうじは働きます。)

⚠ 注意



禁止

- フィルターおそうじ動作中は、本体のお知らせランプ(黄)が消灯してエアフィルターが元の位置に戻るまで(約 2 分)、電源プラグを抜いたりブレーカーを切ったりしない。故障の原因になります。



接触禁止

- フィルターおそうじ動作中は、ダストボックス・エアフィルターに触らない。ダストボックス・エアフィルターを取りはずしたり、エアフィルターを手で引っ張ったり、押し上げたりすると故障するおそれがあります。また、エアフィルターを無理に手で引っ張ると、エアフィルターの破損や、転倒などによるけがの原因になることがあります。

■ すぐにフィルターおそうじを働かせたいとき

リモコンの操作で、すぐにエアフィルターを清掃することもできます。

1 停止中に
[左][右]で
「お手入れ」を選ぶ



2 [上][下]で
「フィルターおそうじ」
を選び [決定] を押す

本体のお知らせランプ(黄)が点灯し、フィルターおそうじが始まります。

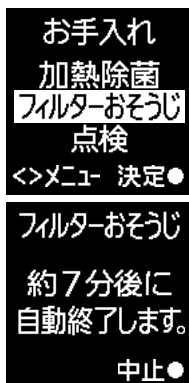

▶ 本体表示部



お知らせランプ(黄)：点灯

▶ フィルターおそうじを途中でやめるときは、右記の画面が表示されている状態で、[決定]を押します。



＜大事なお知らせ＞

- エアコンの運転を止めずに連続で使用した場合、64 時間経過した時点で運転をいったん止めて、必ず 1 回フィルターおそうじが動作します(フィルターおそうじ間隔が「切」以外の場合)。フィルターおそうじ終了後、運転を再開します。
- 本体のお知らせランプ(黄)が次のように点滅しているときは、フィルターおそうじは動作しません。(点滅の状態ですべての内容をお知らせしています。)

おそい点滅(約 10 秒に 1 回)	ダストボックスのおそうじ時期です(エアコンの運転時間が約 1 万時間経過後)。ダストボックスのお手入れをしてください。(→ P.62-65)
はやい点滅(約 2 秒に 1 回)	ダストボックスやエアフィルターが確実に取り付けられていません。ダストボックスとエアフィルターが確実に取り付けられているか確認してください。(→ P.62-66)

- おやすみタイマーで停止したときや、フィルターおそうじ間隔を「切」に設定しているときは、フィルターおそうじが自動で動きません。これらの場合は、ホコリの量にもよりますが 1 週間に 1 回程度はリモコンでフィルターおそうじを動作させることをおすすめします。

🔍 詳しい機能の働き

- エアフィルターの清掃が終わると、本体のお知らせランプ(黄)が消灯します。エアフィルターが元の位置まで戻って停止します。
- エアフィルターの汚れ具合によっては、フィルターおそうじを 1 度動作させても、完全にホコリを取ることができない場合があります。このときは、再度リモコンでフィルターおそうじを動作させてください。
- リモコンで繰り返し操作すると、機器の故障を防ぐためにフィルターおそうじが動作しないことがあります。30 分程度待ってから操作してください。
- ホコリがタバコやヤニや油を多く含んでいる、ホコリが固まっているなど、ホコリの状態によっては、フィルターおそうじで取りきれない場合や、正常に動作しない場合があります。このときは、ダストボックスとエアフィルターのお手入れをしてください。(→ P.62-66)
- 微細なホコリや油汚れの多い環境でのご使用時には、内部にホコリがたまる場合があります。ふだんのお手入れとは別に点検整備をおすすめします。(→ P.70)
- 室内ユニットから「カチッ」「カシャ」「ザラザラ」「ブーン」という音がすることがあります。これはフィルターおそうじが動作している音であり、異常ではありません。
- フィルターおそうじ動作中に停止させた場合は、エアフィルターが元の位置に戻ってから停止するため、すぐには止まりません。

エアコン内部のカビ対策をする

加熱除菌

暖房運転で室内ユニット内部の熱交換器(アルミフィン)を加熱・維持し、除菌します。

本機能は、においや汚れを除去するものではありません。また、動作環境によって効果が低下する場合があります。

💡まず、知っておいてください

- 冷房・除湿運転停止後のご使用をおすすめします。停止時に右記の画面が表示された場合は、[決定]を押すことで加熱除菌をすぐに開始できます。
- 加熱除菌は送風運転と短い暖房運転を約 50 分間行うので、お部屋の温度・湿度が上昇します。運転が終わるまで、お部屋に人がいない状態でご使用することをおすすめします。
- 加熱除菌は、内部クリーンの効果を含みます。

停止
加熱除菌を開始できます。実行しますか？
くいいえ はい●

操作のしかた

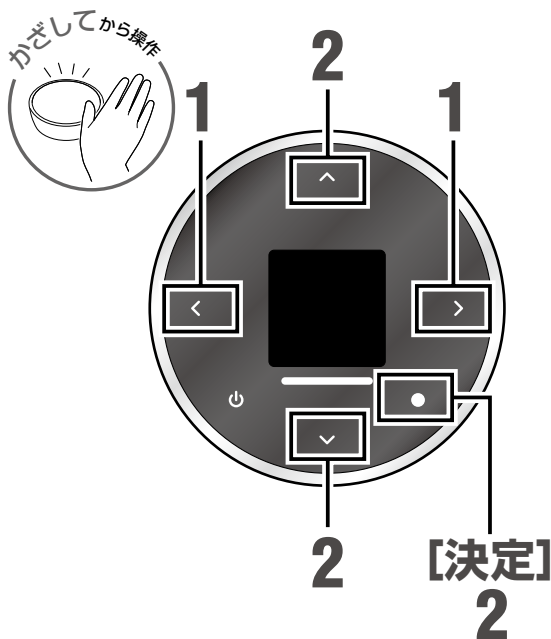

1 停止中に [左] [右] で「お手入れ」を選ぶ

お手入れ



2 [上] [下] で「加熱除菌」を選び [決定] を押す

お手入れ
お手入れ設定
加熱除菌
フィルターおそうじ
<>メニュー 決定●

本体のお知らせランプ(黄)が点灯し、加熱除菌が始まります。

▶ 本体表示部



▶ 加熱除菌を途中でやめるときは、右記の画面で [決定] を押します。

加熱除菌
中止●

🔍 詳しい機能の働き

- 加熱除菌運転は、約 50 分間運転した後に自動的に停止します。
- 加熱除菌運転が終わると、本体のお知らせランプ(黄)が消灯します。
- おまかせノクリアを設定している場合、「加熱除菌」の項目は「内部クリーン」に変わり、送風のみ内部クリーンを行います。(→ P.59)
- 室内ユニットの熱交換器がホコリで汚れてくると、加熱除菌運転中、熱交換器に付着したにおいが発生することがあります。(点検整備→ P.70)

⚠ 注意



禁止

- 本体のお知らせランプ(黄)が消灯するまで、電源プラグを抜いたりブレーカーを切ったりしない。故障の原因になります。

自動内部クリーン

お買い上げ時の設定

切

冷房・除湿運転停止後に、自動で室内ユニット内部(熱交換器、送風ファン、送風路)を乾燥させ、カビや雑菌を発生しにくくします。



まず、知っておいてください

- 内部クリーンは送風運転と短い暖房運転を約 90 分間行うので、お部屋の温度・湿度が上昇します。
- 自動内部クリーンを「入」にすると、冷房・除湿運転後に毎回、自動で内部クリーン運転が始まります。

設定のしかた

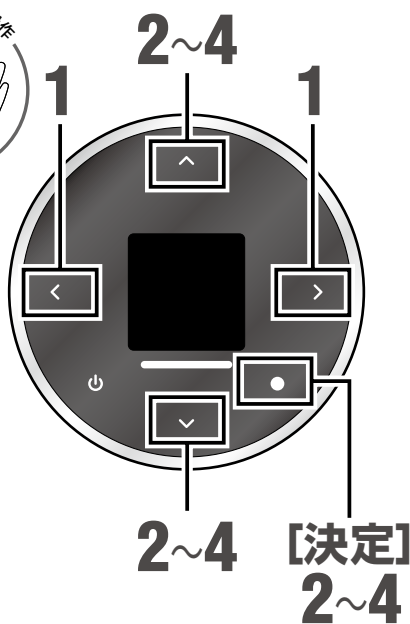

1 停止中に [左] [右] で
「お手入れ」
を選ぶ

お手入れ



2 [上] [下] で
「お手入れ設定」
を選び [決定] を押す

お手入れ

点検

お手入れ設定
加熱除菌

<>メニュー 決定●

3 [上] [下] で
「自動内部クリーン」
を選び [決定] を押す

お手入れ設定

お手入れお知らせ
自動内部クリーン

フィルターおそうじ間隔

<戻る 決定●

4 [上] [下] で
「入」または「切」
を選び [決定] を押す

自動内部クリーン

入
切

<戻る 決定●

- ▶ 内部クリーン運転を途中でやめるときは、右記の画面が表示されている状態で、[決定]を押します。



🗨️ 詳しい機能の働き

- 内部クリーン運転が開始されると、本体の運転ランプ(緑)が消灯し、お知らせランプ(黄)が点灯します。
- 冷房・除湿運転を約 10 分以上行くと、室内ユニット内部が結露します。内部クリーンは、この結露を取るために行います。室外ユニットの運転時間の合計が 10 分未満のときは自動内部クリーンが働きません。
- 内部クリーンは、約 90 分間運転した後に自動的に停止します。おまかせノクリア設定中の内部クリーンは、送風運転を約 100 分間行います。
- 内部クリーンには、ホコリやすでに発生したカビや雑菌を除去する働きはありません。
- おやすみタイマーで停止したときは内部クリーンが働きません。おやすみタイマーで毎回停止している場合は、定期的リモコンで加熱除菌を働かせてください。
- 内部クリーン運転終了後、フィルターおそうじが動作することがあります。
- 室内ユニットの熱交換器(アルミフィン)がホコリで汚れてくると、内部クリーン運転中、熱交換器に付着したにおいが発生することがあります。「点検整備」→P.70

加熱除菌・自動内部クリーン

かしく使う

その他の機能

節電センサー

お買い上げ時の設定

入

リモコンに内蔵されたセンサーが温度・湿度を検知して温度を調節します

- リモコンの室温センサーと、エアコンの室内温度センサー、床面温度センサーを使って、お部屋の冷やしすぎや暖めすぎを抑えます。(3D 温度センサー)。
- リモコンは、使用される方の近くに置いてください。

サイドファン

お買い上げ時の設定

入

サイドファンの動作を設定できます。

- サイドファンを使用したくないときは、サイドファンを「切」に設定してください。
- サイドファンを「切」に設定しているときに快適おまかせ気流を設定すると、自動的にサイドファンが「入」になり、サイドファンが動きはじめます。(→ P.32)
- ランドリー運転中(→ P.44)は、サイドファンは動きません。

自動パワフル

お買い上げ時の設定

入

暖房運転使用中に自動霜取り運転に入った後、お部屋の温度を設定温度にすばやく戻す機能です。

※ 停止中のみ設定を変更できます。

- 自動霜取り運転(→ P.23)終了後、自動で風量を高めた運転を行います。
 - ・ リモコンの風量表示は変わりません。
 - ・ 風量を高めた運転は、お部屋の温度が十分暖まった時点で、元の設定風量に戻ります。ただし、自動霜取り運転停止後約 30 分間は風量を高めた運転をします。
 - ・ 風が冷たく感じる、運転音が気になるなど、お好みに合わない場合は自動パワフルを「切」に設定してください。
- お部屋の温度と設定温度の差が大きい場合には、お部屋の温度を設定温度に近づけることを優先し、暖房能力が最大となる運転を自動で行います。

設定のしかた

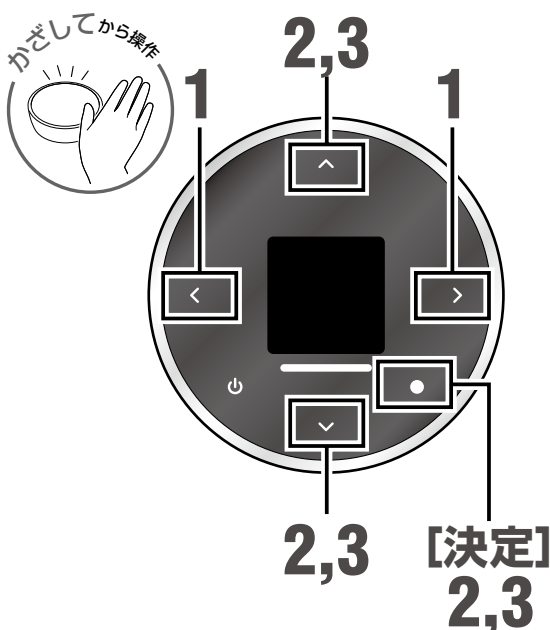

1 [左][右]で「機能」を選ぶ

機能



2 [上][下]で設定したい機能を選び [決定] を押す

機能

4 節電センサー
5 サイドファン
6 プラスマクリーン
<>メニュー 決定●

3 [上][下]で [入] または [切] を選び [決定] を押す

サイドファン

入
切
<戻る 決定●

■ 初期設定を変更する

時刻設定

リモコンの現在時刻を設定できます。 ※停止中のみ設定を変更できます。

- 設定画面で[上] [下]を1回押すと1分変わり、押し続けると10分ずつ変わります。
- 無線LANの設定を行い、エアコンが通信を行っている場合は、時刻が自動的に取得されます。このとき、リモコンから時刻設定を変更することはできません。

電気代単価

お買い上げ時の設定

27円 / kWh

電気代の算出に用いる電気代単価を設定できます。 ※停止中のみ設定を変更できます。

- 1～99円 / kWh で設定できます。設定画面で[上] [下]を押すと1円ずつ変わります。
- ご自宅の(電気代)契約単価は電力会社にお問い合わせください。

モーション運転

お買い上げ時の設定

入

モーション操作で運転/停止する機能の設定ができます。

- モーション運転については、「リモコンの使いかた」(→P.14)をご覧ください。

エアコン設定初期化

エアコンとリモコンの設定を初期化して、お買い上げ時の状態に戻します。

※停止中のみ設定を変更できます。

- 引き続きエアコンをご利用になる場合は、リモコンの登録設定(→P.10)を再度行ってください。

設定のしかた

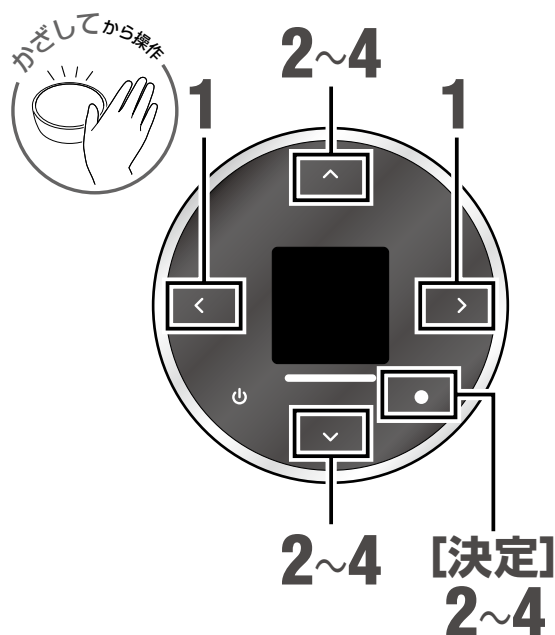

1 [左][右]で「機能」を選ぶ

機能



2 [上][下]で「13 初期設定」を選び [決定] を押す

機能

12 室外音ひかえめ
13 初期設定
1 AI機能
<>メニュー 決定●

3 [上][下]で設定したい機能を選び [決定] を押す

初期設定

4 電気代単価
5 モーション運転
6 エアコン設定初期化
<戻る 決定●

4 画面に従って設定を行い、[決定]を押す

モーション運転

入切
<戻る 決定●

お手入れする

こまめなお手入れがエアコンを長持ちさせます。

● 当社ホームページでは、お手入れ方法を動画でご確認いただけます。

当社ホームページ
⇒ サポート&ダウンロード



www.fujitsu-general.com/jp/support/how-to/as/

⚠ 注意



プラグを抜く

- お手入れをするときは必ず運転を停止し、電源プラグを抜く。
内部でファンが高速回転しているため、けがの原因になることがあります。



必ず実行

- お手入れのときなど、ダストボックス・エアフィルター・プラズマクリーンユニットの取り付けは確実に行う。
取り付けに不備があると、ダストボックスなどの落下によるけがの原因になることがあります。



禁止

- エアコンの操作やお手入れのときは不安定な台に乗らない。
転倒などによるけがの原因になることがあります。



接触禁止

- ダストボックス・エアフィルター・プラズマクリーンユニットを取り外したときに内部の熱交換器(アルミフィン)に触らない。
手を切る原因になることがあります。

お願い

- ▶ ホコリが落下することがあるので、下に新聞紙などを敷いてからお手入れしてください。
- ▶ 部品に無理な力を加えて外したり、開いたりしないでください。
- ▶ 40℃以上の温水は使わないでください。
- ▶ 台所用合成洗剤(中性)以外は使わないでください。
- ▶ タワシなど固いものでこすらないでください。
- ▶ ドライヤーなどの熱風で乾かささないでください。
- ▶ 水かぬるま湯で洗った後は完全に乾かしてください。

お手入れする場所と時期の目安

<p>ダストボックス・プラズマクリーンユニット</p>	<p>お知らせランプがおせい点滅をしているとき</p> <ul style="list-style-type: none"> ● お知らせランプ(黄)がおせい点滅(約10秒間に1回)をしているときは、必ずお手入れをしてください。 ランプは、お手入れ終了後に本体ボタンを約1秒間押すと消灯します。 ● 環境条件やご使用状況により、たまるホコリの量は異なります。おせい点滅をしていなくても、1年に1回を目安にお手入れをしていただくことをおすすめします。 	<p>お知らせランプ(黄)：点滅</p>	<p>下記参照</p>
<p>エアフィルター</p>	<p>通常、お手入れの必要はありません</p> <ul style="list-style-type: none"> ● ホコリや油汚れなどが気になるときは、お手入れをしてください。 		<p>→ P.66</p>
<p>サイドファンフィルター・本体・上下風向板</p>	<p>汚れが気になるとき</p> <ul style="list-style-type: none"> ● 汚れが気になるときは、お手入れをしてください。 ● リモコンに右記の画面が表示された場合はサイドファンフィルターをご確認いただき、汚れが気になるときはお手入れをしてください。 	<p>サイドファンフィルターのおそうじをおすすめします。確認●</p>	<p>→ P.67</p>

ダストボックス・プラズマスクリーンユニットをお手入れする

ダストボックスを取り外す

- お手入れをするときは、必ず1～4の順番で取りはずしてください。

1 電源プラグを抜く

エアコンの運転を停止し、電源プラグを抜く。

お願い

- ▶ フィルターおそうじ動作中(お知らせランプ(黄)点灯中)は、電源プラグを抜かないでください。
- ▶ フィルターおそうじ動作中に電源プラグを抜いてしまったときは、ダストボックス・エアフィルターが引き出しにくくなる場合があります。このときは、次の手順を行ってから、再度ダストボックス・エアフィルターを引き出してください。
①電源プラグを差し込みます。(エアフィルターが動きます。)
②2分程度待ち、エアフィルターが止まっているのを確認してから電源プラグを抜きます。

2 吸込グリルを開ける

吸込グリルの下部両端に手を掛けて手前に引き、引っかかるまでゆっくり開く。(手を離しても、吸込グリルが開いたままになります。)

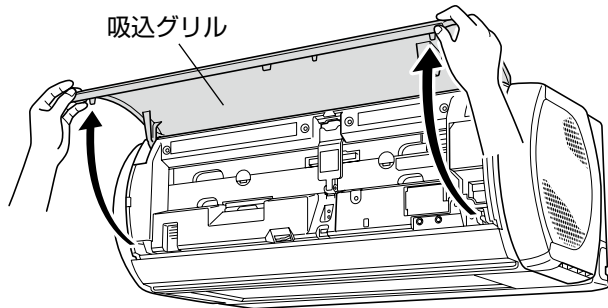

3 ロックを解除する

ストッパー A の上部に指をかけて手前に倒し、ロックを解除する。

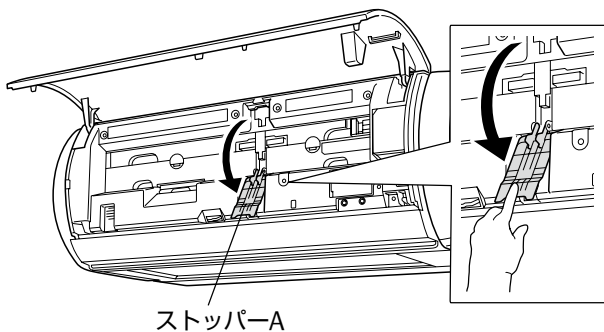

4 ダストボックスを取りはずす

- ① 左手でダストボックスの取っ手を持つ。
- ② 右手でストッパー B をつまんで左にスライドさせたまま、右側を手前に引いて外す。
- ③ ダストボックスを右方向に引き抜く。

● 左側からは外れません

お願い

▶ 無理な力を加えて取り外さないでください。破損や故障の原因になります。

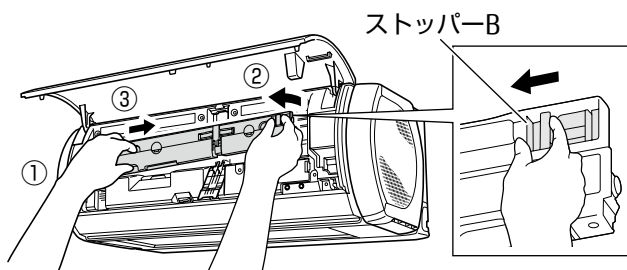

ダストボックスを清掃する

1 カバーを開ける

ダストボックスのツメを外し、カバーを開ける。

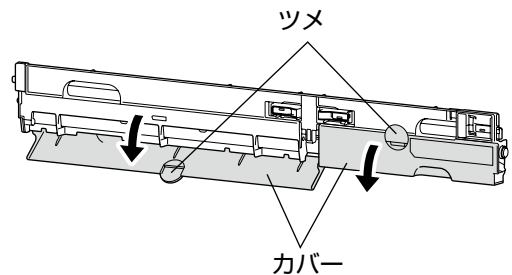

2 清掃する

- ① ダストボックス内にたまったホコリを掃除機で吸い取る。
- ② ブラシについたホコリは歯ブラシなどでこすって取り除く。

お願い

▶ 歯ブラシなどでお手入れするときは、強い力でこすらないでください。

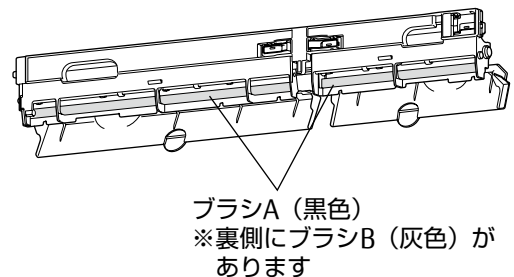

ダストボックスの汚れが著しいときは

- ① ダストボックスのカバーを開ける。
- ② 水洗いし、流水ですすぐ。
- ③ 汚れが取れない場合は、台所用合成洗剤(中性)を溶かしたぬるま湯で洗う。
- ④ ブラシについたホコリは歯ブラシなどでこすって取り除く。
- ⑤ 水を切り、乾いた柔らかい布で水分を拭き取る。
- ⑥ 日陰で十分に乾かす

⚠ 注意



● ダストボックスを勢いよく振らない。破損やけがの原因

禁止

お願い

▶ ダストボックスはよく乾かしてください。特にブラシは乾きにくいので、完全に乾いていることを確認してください。濡れたままエアコンに取り付けると故障の原因になります。

お手入れする(つづき)

プラズマクリーンユニットを清掃する

⚠ 注意



禁止

- 分解しない。
- 内部の線に触れたり、棒などを入れない。
- 内部を洗わない。
- 直射日光を当てない。

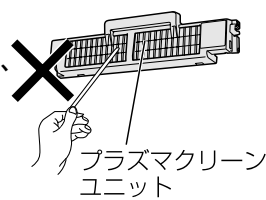

プラズマクリーンユニット

プラズマクリーンユニットの取り扱いに注意しないと、感電や故障の原因

1 プラズマクリーンユニットを取りはずす

- ① 取っ手を起こす。
- ② 斜め上に引き出す。

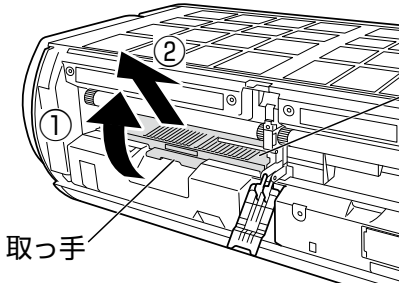

プラズマクリーンユニット

取っ手

2 清掃する

- ① ぬるま湯に約 10~15 分つけ置きする。
 - 汚れがひどいときは、薄めた台所用洗剤(中性)を入れたぬるま湯につけ置きしてください。
- ② ぬるま湯の中で上下、左右にゆする、またはスポンジで表面をこする。
- ③ 流水ですすぎ、水を切る。
 - 汚れが落ちにくいときは ①~③の手順を2~3回繰り返す。
- ④ 日陰で十分に乾かす。



3 プラズマクリーンユニットを取り付ける

- ① 斜めに差し込む。
- ② 取っ手をおろす。

お願い

- ▶ プラズマクリーンユニットが完全に乾いていることを確認してから取り付けてください。濡れたまま取り付けると、故障の原因になります。

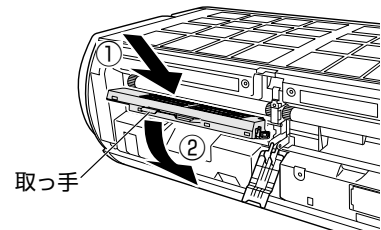

取っ手

こんなときは?

- プラズマクリーンユニットのお手入れ後、プラズマクリーン運転をしたときに本体のお知らせランプ(黄)がはやい点滅をしている場合は、吸込グリルが完全に閉まっていることを確認してください。

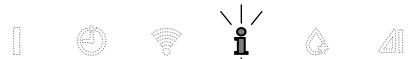

お知らせランプ(黄)：点滅

- 吸込グリルを確実に閉めてもお知らせランプ(黄)が点滅している場合は、プラズマクリーンユニットが故障していることが考えられます。プラズマクリーンユニットの交換が必要ですので、お買い上げの販売店にご相談ください。→裏表紙

1 ダストボックスを取り付ける

- ① ダストボックスの取っ手を持ち、左側の突起を本体の穴に差し込む。
- ② 右側を押してストッパー B をロックする。

お願い

- ▶ 無理な力を加えて取り付けないでください。破損や故障の原因になります。

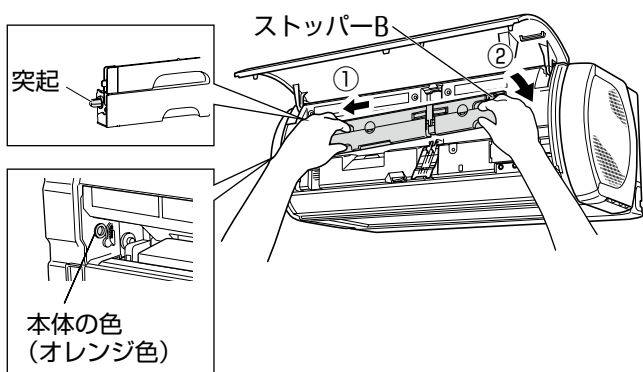

2 ロックする

ストッパー A を持ち上げて「カチッ」と音がするまで押し込む。

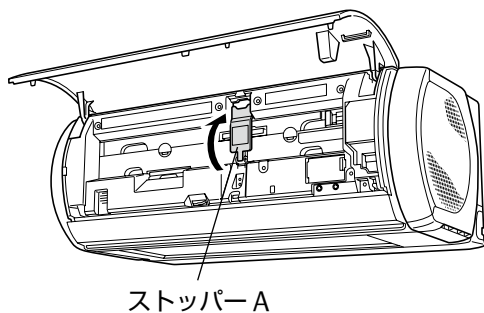

3 電源を入れる

- ① 電源プラグを差し込む。
- ② お手入れリセットボタンを約 1 秒間押す。

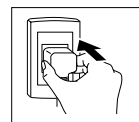

- 「ピッ」と音がしたら指をはなしてください。
- 点滅しているランプが消灯し、お手入れ時期の目安となる積算運転時間がリセットされます。
- リモコンで同様の操作を行うこともできます。(「お手入れお知らせリセット」→ P.16)

お願い

- ▶ ダストボックスを取り付ける前に、電源プラグを差し込まないでください。フィルターおそうじの動作不良の原因になります。
- ▶ お手入れリセットボタンをそのまま押し続けると、応急運転・強制冷房運転になるのでご注意ください。

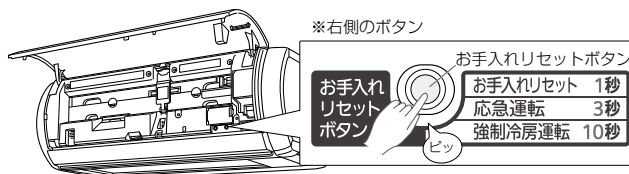

4 吸込グリルを閉める

- ① 吸込グリルの下部両端を持って閉める。

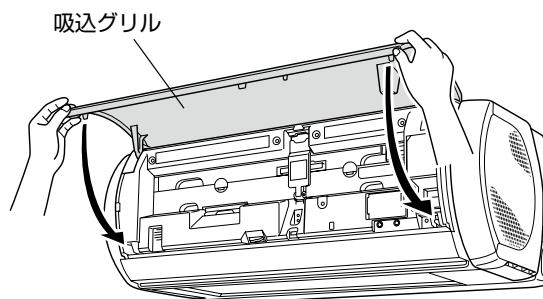

- ② 吸込グリル下部の両端と中央 (3カ所) を押す。

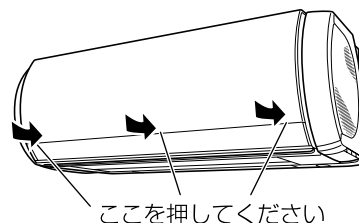

お願い

- ▶ 吸込グリルを開けたまま運転しないでください。故障の原因になります。
- ▶ 吸込グリルを確実に閉めてください。フィルターおそうじの動作不良の原因となります。

お手入れする (室内ユニット)

お手入れする

お手入れする(つづき)

エアフィルターの汚れが気になるとき

エアフィルターは通常、清掃の必要はありませんが、油汚れなどが気になるときは次の手順で清掃してください。

お願い

- ▶ エアフィルターは、強い力で引っ張ったり、折り曲げたりしないでください。特に枠部に注意してください。

1 ダストボックス を取りはずす → P.62

2 エアフィルターを 取りはずす

エアフィルターを矢印の方向に引き抜く。

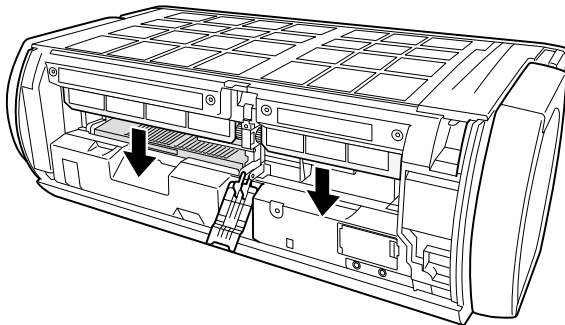

3 清掃する

① エアフィルターのホコリを掃除機で吸い取るか水洗いする。

- 汚れが取れない場合は、台所用合成洗剤(中性)入れたぬるま湯で洗ってください。

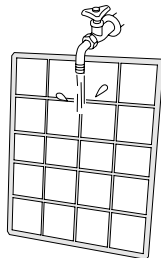

② 水洗いした後は流水ですすぐ。

③ 乾いた柔らかい布で水分を拭き取る。

- 水切りのためにエアフィルターを振らないでください。破損する原因になります。

④ 日陰で十分に乾かす。

- エアフィルターは完全に乾かしてください。濡れたままエアコンに取り付けると、故障の原因になります。

4 エアフィルターを 取り付ける

エアフィルターの「オモテ」面を表側にして、矢印の方向に突き当たるまで差し込む。

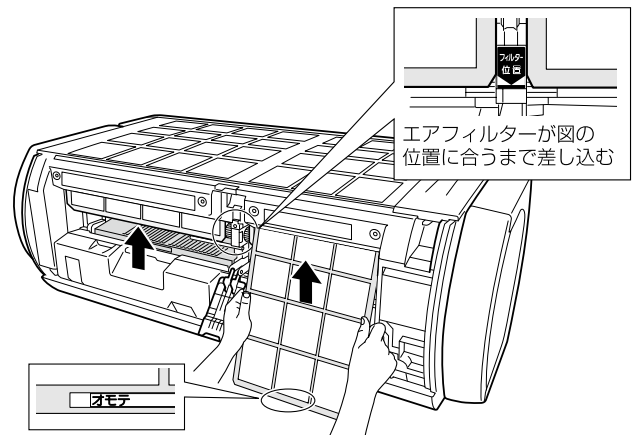

※エアフィルターは、左右で大きさが異なります。(左側が大、右側が小)

5 ダストボックスを 取り付ける → P.65

サイドファンの汚れが気になるとき

サイドファンフィルターをお手入れする

1 電源プラグを抜く

エアコンの運転を停止し、電源プラグを抜く。

2 サイドファンフィルターを取りはずす

フィルター側面の溝に指をかけ、手前に引き抜く。

お願い

- ▶ 無理な力を加えて引き抜かないでください。破損や故障の原因になります。

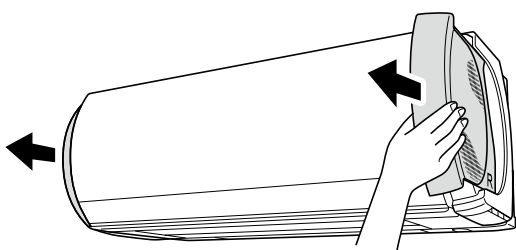

3 清掃する

サイドファンフィルターのホコリを掃除機で吸い取る。

お願い

- ▶ 掃除機を強い力で取り扱わないでください。破損や故障の原因になります。

サイドファンフィルターの汚れが著しいときは

- ① 薄めた台所用洗剤（中性）を入れたぬるま湯で洗う。
- ② 流水ですすぐ。
- ③ 乾いた柔らかい布で、水分を拭き取る。
- ④ 日陰で十分に乾かす。

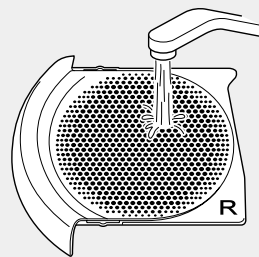

お願い

- ▶ サイドファンフィルターは完全に乾かしてください。濡れたままエアコンに取り付けると、故障の原因になります。

4 サイドファンフィルターを取り付ける

- ① フィルターの左右を確認する。（右用に「R」、左用に「L」の刻印がある）
- ② 上下の溝に差し込むようにして、カチッと音がするまで差し込む。

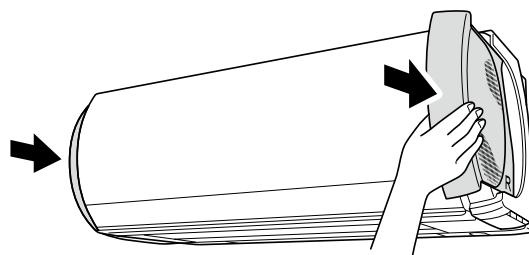

本体・上下風向板の汚れが気になるとき

1 電源プラグを抜く

エアコンの運転を停止し、電源プラグを抜く。

2 本体や上下風向板を拭く

- ① 水かぬるま湯を含ませた柔らかい布で、本体や上下風向板を拭く。
- ② 乾いた柔らかい布で、水分を拭き取る。

お願い

- ▶ サイドファンを手で動かさないでください。
- ▶ 40℃以上の温水を使わないでください。
- ▶ アルコールやベンジン、シンナー、みがき粉などを使用しないでください。製品を傷める原因になります。

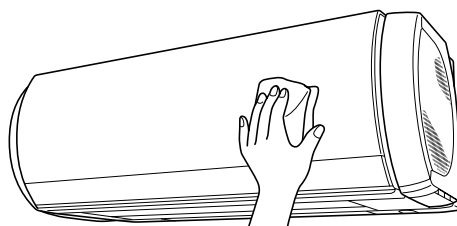

お手入れする(つづき)

吸込グリルのはずしかた・取り付けかた

△ 注意



必ず実行

- 作業中に吸込グリルを落下させないように注意する。
けがをする原因
- 吸込グリルを確実に取り付ける。
使用中に落下して、けがや破損の原因

1 吸込グリルを取りはずす

- ① 吸込グリルの両端に手を掛けて手前に引き、引っかかるまでゆっくり開ける。(手を離しても、吸込グリルが開いたままになります。)
- ② 吸込グリルを水平にしたまま、左右の取付軸を手前の方向に引いてはずす。

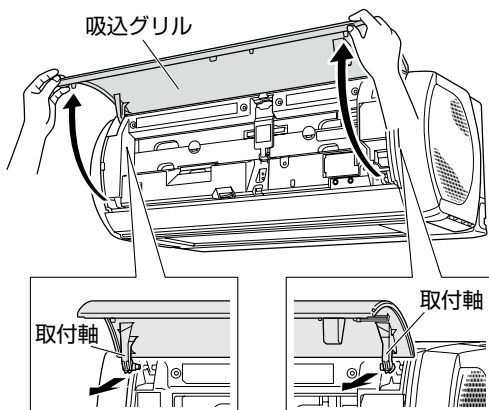

2 吸込グリルを取り付ける

- ① 吸込グリルを水平にして、左右の取付軸を本体上部の軸受に「カチッ」と音がするまではめ込む。

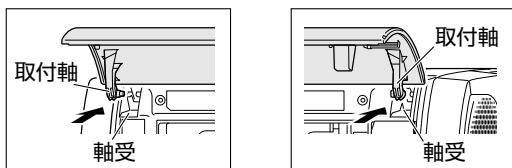

- ② 吸込グリルの下部両端を持って閉める。

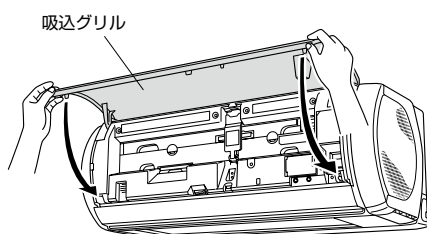

- ③ 吸込グリル下部の両端と中央(3カ所)を押す。

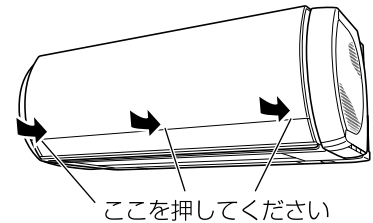

お願い

- ▶ 吸込グリルを開けたまま運転しないでください。故障の原因になります。
- ▶ 吸込グリルを確実に閉めてください。フィルターおそうじの動作不良の原因となります。

サイドファン左右風向板の開けかた・閉めかた

1 電源プラグを抜く

エアコンの運転を停止し、電源プラグを抜く。

2 サイドファン左右風向板をゆっくりと左右に開く

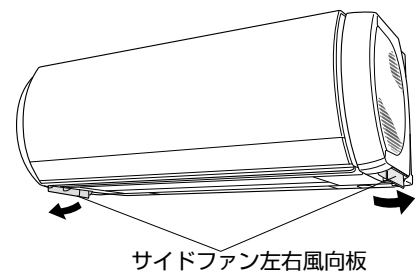

お願い

- ▶ 無理に力を加えてサイドファン左右風向板を開かないでください。破損や故障の原因になります。

3 閉じる

お手入れ終了後、電源プラグを差し込む。(サイドファン左右風向板は自動的に閉じます。)

お願い

- ▶ サイドファンが動いているときは触らないでください。故障の原因になります。

お手入れする(つづき)

シーズン前後のお手入れや定期的な点検をすることで、未永く使用できます。

シーズン後のお手入れ

1 室内ユニット内部を乾燥させる

晴れた日に半日ほど送風運転(→P.22)をして室内ユニット内部をよく乾燥させる

2 電源プラグを抜く

リモコンでエアコンの運転を停止し、電源プラグを抜く。

お願い

- ▶ 電源プラグは、本体の運転ランプ(緑)、お知らせランプ(黄)が消灯していることを確認してから抜いてください。

3 リモコンの電池を取り出す

シーズン前のお手入れ

1 電源プラグを抜く

2 室内・室外ユニットの吸込口・吹出口がふさがれていないか確認する

3 ドレン(排水)ホースの排水口がふさがれていないか確認する

4 アース線が断線していたり、はずれたりしていないか確認する

⚠ 注意



必ず実行

- アース工事は、お買い上げの販売店または専門業者に依頼する。
アースが不確実な場合、感電や火災の原因

5 電源プラグを差し込む

⚠ 注意



必ず実行

- 電源プラグ・コンセントのホコリを取り除き、刃の根元まで確実に差し込む。
湿気などで絶縁不良になったり、接続不良による感電や火災の原因

6 リモコンに電池を入れて時刻を設定する → P.10

お手入れする(つづき)

定期的に点検運転を行ってください

- シーズン時にエアコンが正常に動作するように、エアコンを使用しない時期に点検運転を行うことをおすすめします。→ P.75
- おまかせノクリアを設定しておくと、点検運転の時期にお知らせランプが点滅します。→ P.46

点検整備

使用状態によって変わりますが、エアコンを数シーズン使用すると、内部の汚れやにおいが発生することがあります。

ふだんのお手入れとは別に点検整備やクリーニング（有料）されることをおすすめします。

お買い上げの販売店にご相談ください。

- どこでもエアコンアプリ（→ P.48）を利用されている場合は、点検整備やクリーニング（有料）のおすすめ時期をアプリが通知します。

警告



禁止

- お客様自身で室内機内部の洗浄をしない、また消臭剤を吹きかけない。
市販の洗浄剤や消臭剤などを使用すると、電気部品やモーターにかかり、樹脂部品の破損や内部部品の劣化、排水経路が詰まることあり、故障や水もれ、感電の原因になります。



必ず実行

- エアコン内部の洗浄には専門技術が必要なため、お買い上げの販売店または当社コールセンターに相談する。
ご自身で行うと故障や感電、火災の原因になります。

注意



必ず実行

- 通常のお手入れとは別に点検整備を行う。
点検整備を行わないと、室内ユニット内部が汚れて除湿水の排水経路を詰まらせ、室内ユニットからの水もれの原因になります。

リモコンが使えないときは

電池が切れたときや、リモコンを紛失したときなどに、エアコン本体のボタンを使って応急運転ができます。

運転するとき

1 吸込グリルを開ける

吸込グリルの下部両端に手を掛けて手前に引き、引っかかるまでゆっくり開ける。
(手を離しても、吸込グリルは開いたままになります。)

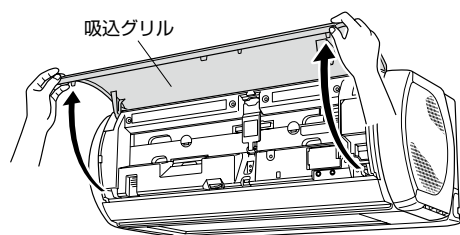

2 お手入れリセットボタンを約3秒間押し続ける

お手入れリセットボタンを押すと「ピッ」と鳴りますが、ボタンをそのまま押し続けてください。本体の運転ランプ（緑）が点灯し、運転を開始します。



- 「自動運転」と同じ内容の運転となりますが、サイドファンは動作しません。
- 温度は「標準温度」、中央ファンの風量は「自動」、風向は運転の種類により、①（冷房・除湿運転）または⑦（暖房・除湿運転）になります。（→P.26）
- おまかせノクリア設定中にこの操作を行うと、運転を停止します。再度、お手入れリセットボタンを約3秒間押し続けると、運転を開始します。

お願い

- ▶ エアコン停止中に、お手入れリセットボタンを約10秒間押し続けしないでください。約10秒間押し続けると、エアコンの据え付け・移設時に専門業者が行う強制冷房運転になり、本体の運転ランプ（緑）とタイマーランプ（橙）が同時に点滅します。（お部屋の温度に関係なく冷房運転を行います。）停止するときは、お手入れリセットボタンを約3秒間押し続けてください。

3 吸込グリルを閉じる

- ① 吸込グリルの下部両端を持って閉める。

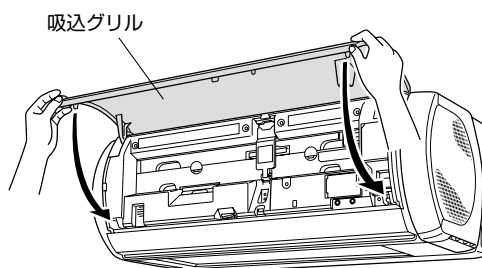

- ② 吸込グリル下部の両端と中央（3カ所）を押す。

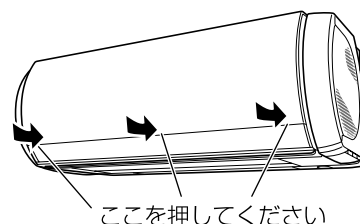

お願い

- ▶ 吸込グリルを開けたまま運転しないでください。故障の原因になります。
- ▶ 吸込グリルを確実に閉めてください。フィルターおそうじの動作不良の原因となります。

停止するとき

もう一度、お手入れリセットボタンを約3秒間押し続ける

本体の運転ランプ（緑）が消灯し、運転を停止します。

人感センサーと据付位置を設定する

室内ユニットの据付位置に合わせて、人感センサーと据付位置の設定を行います。
人感センサーと左右風向の向きが、据付位置に合わせた設定になります。

お願い

- ▶ 据え付け時や移設時には、必ず設定してください。設定を行わないと正しく運転できない場合があります。
- ▶ エアコン運転中に設定はできません。

室内ユニットの人感センサーを設定する

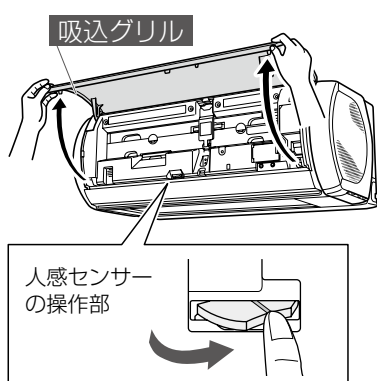

- ### 1 吸込グリルを開く

吸込グリルの下部両端に手を掛けて手前に引き、途中の引っかかるところまで開きます。
(手を離しても、吸込グリルが開いたままになります。)
- ### 2 人感センサーの向きを操作部で合わせる

室内ユニットの据付位置に合わせて、操作部を指で押して検知方向に合わせてください。(検知方向を左右に約30° 変えることができます。)

検知方向の選択の目安

室内ユニットの据付位置	人感センサーの向き(検知方向)
室内ユニットの中心が壁面の左側付近 	右向き
室内ユニットの中心が壁面の中央付近 	中央向き
室内ユニットの中心が壁面の右側付近 	左向き
検知範囲：約 100° お買い上げ時：中央向き	

- ### 3 吸込グリルを閉じる

吸込グリル下側の両端・中央部(3ヶ所)を押して閉めます。

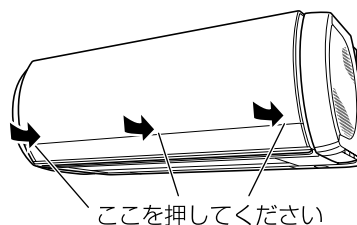

お願い

- ▶ 吸込グリルを開けたまま運転しないでください。故障の原因になります。また、フィルターおそうじの動作不良の原因になりますので、吸込グリルを確実に閉じてください。

リモコンで据付位置を設定する

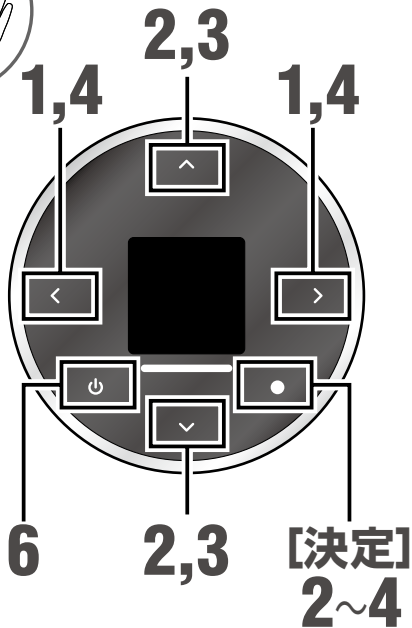

1 停止中に
[左][右]で
「機能」を選ぶ



2 [上][下]で
「13 初期設定」を選び
[決定]を押す

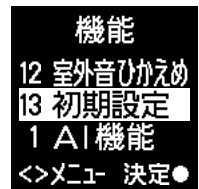

3 [上][下]で
「3 据付位置」を選び
[決定]を押す



4 [左][右]で
据え付けた位置を選び
[決定]を押す



- 室内ユニットが信号を受信すると、受信音が鳴り、音声案内でお知らせします。
(例) 室内ユニットを左に据え付けた場合『ピピッ 左側に設定しました。センサーを右に向けてください。』
- 「人感センサーを設定する」(→ P.72) で決めた人感センサーの向きと音声案内の向きが合っていることを確認してください。
- 本体の運転ランプ(緑)が約1秒間点滅し、人感センサーのテストモードに入ります。

5 人感センサーの検知状態を確認する

- 人感センサーが人を検知すると本体のお知らせランプ(黄)が点滅します。(人を検知していないと消灯します。)
- 室内を移動し、検知範囲を確認してください。
- 電源プラグを差し込んでから検知状態が確認できるまで、約1分かかります。
- 検知距離は、室内ユニットの正面で約7mです。
- お部屋の温度が30℃以上のときは、人感センサーの検知反応が鈍くなる場合があります。(→ P.53)

6 [運転/停止]を押して
テストモードを終了する

- 室内ユニットが信号を受信すると、受信音が鳴ります。
- 本体の運転ランプ(緑)が約1秒間点滅し、テストモードが終了します。(エアコンが運転を開始します。もう一度[運転/停止]を押して、運転を停止してください。)

据付位置の設定

室内ユニットの据付位置	リモコンの設定
室内ユニットの中心が壁面の左側付近 	
室内ユニットの中心が壁面の中央付近 	
室内ユニットの中心が壁面の右側付近 	

テストモード中のランプ表示について

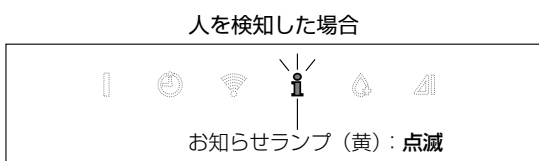

据え付け・移設時のお願い

特殊な場所での据え付けは避けてください。

- 海浜地区など塩分の多い場所
- 温泉地帯など硫化ガスの発生する場所
- 機械油が多い所
- 油煙、蒸気、チリ、ホコリ、腐食性ガスの排出される所
- 浴室など湿気が多い場所
- 動物の尿がかかったり、アンモニアが発生したりする所
- 小動物や虫などのすみかになるような所
- 積雪により室外ユニットの吸込口や吹出口がふさがれる場所
(防雪の処理が必要となります)

※ 室外ユニットの長持ち仕様について

室外ユニットにさびや腐食を抑える処理を施してありますが、据え付け環境によっては必ずしも万全ではありません。

室内・室外ユニットからの排水は、隣家などの迷惑にならないように水はけの良い所にしてください。

暖房・ランドリー運転のときには、室外ユニットから水が出ます。また冷房・除湿・ランドリー運転のときには、接続バルブに水が付着室外ユニットから流れ出すことがあります。

室内ユニットおよびリモコンは、テレビやラジオから1m以上離してください。また、電源は必ずエアコン専用のコンセントをお使いください。

テレビやラジオに映像の乱れや雑音が入る場合があります。

室内ユニットの吹出口は、火災警報器から1.5m以上離してください。

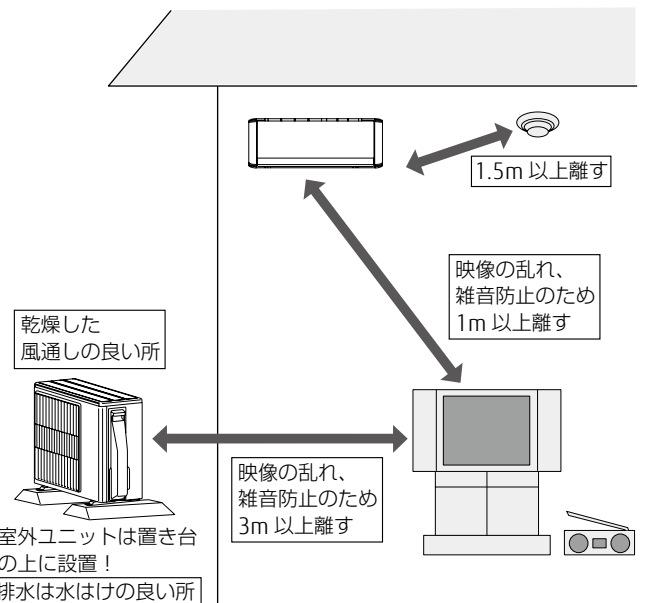

⚠ 注意



必ず実行

- 据付板を壁に直接取り付けるとき、壁が石膏ボードの場合、使用するボードアンカーは、必ずカサ式のものを使用する。

ネジ込み式のボードアンカーは、締めすぎると、保持強度が極端に落ちる場合がありますので、使用しないでください。

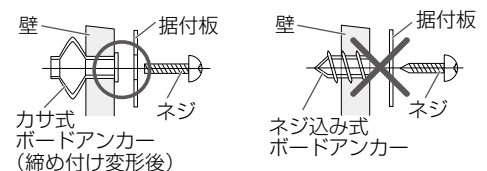

騒音にもご配慮を

- 据え付けに当たっては、エアコンの重量に十分耐える場所で、騒音や振動が増大しないような場所をお選びください。
- 室外ユニットの吹出口からの温風や冷風、騒音が隣家の迷惑にならないような場所をお選びください。
- 室外ユニットの吹出口の近くに物を置くと、機能低下や騒音増大の原因になりますので、吹出口付近には障害物を置かないでください。
- エアコンをご使用中異音が発生する場合は、お買い上げの販売店にご相談ください。

HA端子について

室内ユニットに内蔵された「HA端子」と「JEMA 標準 HA 端子-A」( マーク) 対応のテレコントローラーを接続することにより、外出先のプッシュホンからエアコンの運転/停止ができます。

- 詳しくはお買い上げの販売店にご相談ください。

点検運転を行う

点検運転を行って、エアコンに異常がないかどうか調べることができます。

※ おまかせノクリア設定中に、お知らせランプが点滅している場合は、点検運転を行ってください。

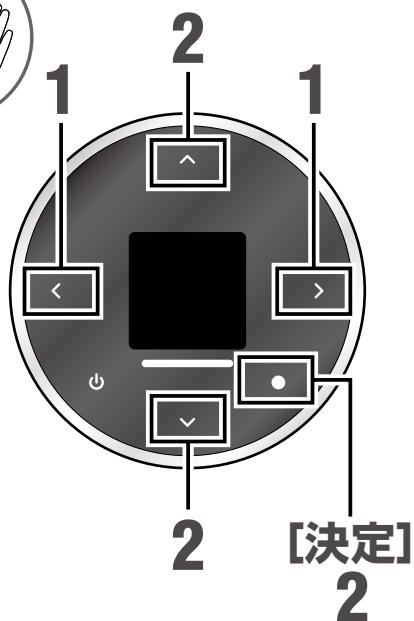

▶ 点検運転を途中でやめるときは、右記の画面で[決定]を押します。



1 停止中に
[左][右]で
「お手入れ」を選ぶ



2 [上][下]で
「点検」を選び
[決定]を押す

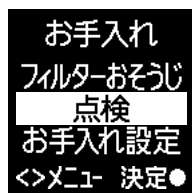

- 本体の運転ランプ (緑) とお知らせランプ (黄) が点灯し、点検運転が始まります。
- 点検運転中は、以下の内容をご確認ください。
 - ・ 冷風、温風がきちんと出ているか
 - ・ 異臭、異音がないか

- 点検運転は、約30分間運転した後に自動的に停止します。
- 点検運転終了後は音声でお知らせします。(お知らせボイスを「切」に設定していても音声案内を行います。) 異常が見つかった場合は、本体のランプが点滅します。「お知らせ」→「お知らせランプ」を選ぶと、サービスコードを音声でお知らせします。
- 異常が見つかった場合は、販売店にサービスコードをご連絡ください。

運転ランプ、タイマーランプが点滅するときは

本体の運転ランプ (緑) とタイマーランプ (橙) の両方が点滅、またはタイマーランプ (橙) が点滅しているときは、点検・修理が必要です。次の手順に従って該当するサービスコードを確認し、お買い上げの販売店にご連絡ください。(→裏表紙)

※ 運転ランプ (緑) のみがおそい点滅をしているときは、自動霜取り運転を行っています。故障ではありません。(→P.23)

※ 運転ランプ (緑) とタイマーランプ (橙) が交互に点滅しているときは、停電などによりいったん電源が切れています。故障ではありません。(→P.76)

1 [左][右]で
「確認」を選ぶ
ご確認いただきたい内容がある場合のみ、
メニューに表示されます。



2 [上][下]で
「サービスコード」を選び
[決定]を押す
該当するサービスコードが表示されます。

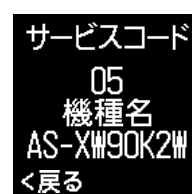
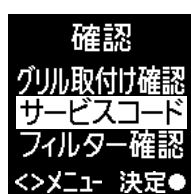









据え付け・移設時のお願い、点検運転、ランプが点滅するときは

こんなときは

故障かな？と思ったら



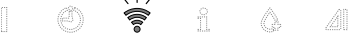

故障かな？と思ったら、次の項目を確認してください。

ランプが点灯・点滅している

こんなときは	原因	対処法	参照ページ
運転ランプ(緑)がおそい点滅をする(自動霜取り運転) 	暖房・ランドリー運転時、外気温が低く湿度が高い場合、室外ユニットに霜が付きます。その霜を溶かすために、自動的に霜取り運転をしています。	4～15分程度お待ちください。	23
	暖房・ランドリー運転を止めたときに室外ユニットに霜が付いていると、自動的に霜取り運転を行ってから停止します(OFF時除霜)。	数分間運転した後に自動的に停止します。	23
運転ランプ(緑)とタイマーランプ(橙)が交互に点滅をする 	運転中に停電などによりいったん電源が切れると、交互点滅します。	リモコンを操作して運転を開始すると、交互点滅は止まります。	—
運転ランプ(緑)、タイマーランプ(橙)、ハイパワーランプ(緑)が点滅をする 	エアコンのアップデートの準備をしています。アップデート中は、電源プラグを抜いたり、ブレーカーを切ったりしないでください。故障の原因になります。	アップデート中はエアコンを使用できません。20分程度お待ちください。(通信状況により時間は前後します。)	—
運転ランプ(緑)が点滅し、ハイパワーランプ(緑)が点灯している 	エアコンのアップデートを実行しています。アップデート中は、電源プラグを抜いたり、ブレーカーを切ったりしないでください。故障の原因になります。	—	
運転ランプ(緑)が点滅し、タイマーランプ(橙)とハイパワーランプ(緑)が点灯している 		—	
運転ランプ(緑)がおそい点滅をし(約3秒に1回)、タイマーランプ(橙)とハイパワーランプ(緑)が点灯している 	エアコンのアップデートが完了しています。タイマーなどの設定が初期化されています。	一度リモコンで操作してください。ランプが消灯し、初期化される前の設定にもどります。	—
無線LANランプ(白)がはやい点滅をする 	無線LANアダプターがファームウェアのアップデートをしています。アップデート中は、電源プラグを抜いたり、ブレーカーを切ったりしないでください。故障の原因になります。	アップデート中は「どこでもエアコン」アプリからは操作できません。5分程度お待ちください。(通信状況により時間は前後します。)	—
無線LANランプ(白)がおそい点滅をする 	無線LANアダプターが無線ルーターに接続できていません。 以下の内容を順番にご確認ください。 ① 無線ルーターの本体やアンテナの向きを調節する ② 無線ルーターをエアコンに近づける ③ 無線ルーターの電源を入れなおし、無線LANが有効になったことを確認する	左記の内容を確認し、再度無線LAN設定をやり直してください。	49

故障ではありません

ランプが点灯・点滅している

こんなときは	原因	対処法	参照ページ
お知らせランプ(黄)が点灯している 	節電お知らせ中、おまかせノクリア設定中、"不在ECO"(オートオンオフ)で休止中、"不在ECO"(オートオフ)で停止時、点検結果お知らせ中、スマートフォンやHEMS機器から操作されたときに点灯します。	「お知らせ」メニューから「お知らせランプ」を選んで[決定]を押すと、点灯内容を音声でお知らせします。	40
	フィルターおそうじ動作中に点灯します。	運転が終わるまでお待ちください。中止する場合は[決定]を押してください。	56
	加熱除菌運転中に点灯します。		58
	内部クリーン運転中に点灯します。		59
点検運転中に点灯します。		75	
お知らせランプ(黄)がおそい点滅をする(約10秒に1回) 	ダストボックス、プラズマクリーンユニットのお手入れ時期をお知らせしています。このときは、フィルターおそうじが動作しません。	運転を停止し、電源プラグを抜いて、ダストボックス、プラズマクリーンユニットのお手入れをしてください。	62-65
	エアコン点検時期のお知らせをしています。	点検運転を行ってください。	75
お知らせランプ(黄)がはやい点滅をする(約2秒に1回) 	ダストボックスやエアフィルターがはずれていませんか。	運転を停止し、電源プラグを抜いて、ダストボックスとエアフィルターが確実に取り付けられているか確認してください。	62-66
	吸込グリルが開いていませんか。	運転を停止し、吸込グリルを閉じてからもう一度運転してください。	45
	プラズマクリーンユニットが濡れているか汚れていませんか。	プラズマクリーンユニットのお手入れをして、完全に乾かしてください。	62-65
	お手入れ後、吸込グリルを確実に閉じてもお知らせランプ(黄)が点滅している場合は、プラズマクリーンユニットが故障している可能性があります。	プラズマクリーンユニットの交換が必要となりますのでお買い上げの販売店にご相談ください。	裏表紙
運転ランプ(緑)、タイマーランプ(橙)、ハイパワーランプ(緑)が点灯している 	エアコンを操作できない場合、エアコンのファームウェアが故障している可能性があります。	お買い上げの販売店にご連絡ください。	裏表紙
	点検・修理が必要です。	サービスコードを確認し、お買い上げの販売店にご連絡ください。	75 裏表紙

リモコンの表示がおかしい

こんなときは	原因	対処法	参照ページ
表示されないメニューがある	エアコンの運転状態によって、一部のメニューは表示されません。		16
リモコンの表示が消えている	リモコンのボタン操作をしばらく行わないとすべての表示が消えます。	リモコンの上に手を近づけると再び表示します。	14
	リモコンの電池が消耗していませんか。	電池を交換してください。	10
	電池の⊕⊖が逆になっていませんか。	電池を正しい方向にセットしてください。	10

リモコンの表示がおかしい

こんなときは	原因	対処法	参照ページ
次の画面が表示されている 	エアコンに異常がある場合に表示されます。	項目を確認し、部品の取り付け状態をご確認ください。サービスコードが表示される場合は、お買い上げの販売店にご連絡ください。	17 裏表紙

リモコンがきかない

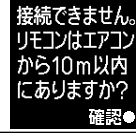
こんなときは	原因	対処法	参照ページ	
ハイパワー運転が設定できない	故障ではありません	ランドリー運転中、おまかせノクリアで運転中は、ハイパワー運転を設定することはできません。(本体へ送信されません。)	—	
次の画面が表示されている 	故障ではありません	リモコンの登録設定(ペアリング)を行ったとき、エアコンの電源を抜いたとき、停電したときなどにこの画面が表示された場合は、リモコン画面に従って操作してください。	—	
リモコンを操作しても運転しない、切り換わらない	故障ではありません	リモコンの電池が消耗していませんか。	電池を交換してください。	10
	故障ではありません	電池の⊕⊖が逆になっていませんか。	電池を正しい方向にセットしてください。	10
	故障ではありません	リモコンに直射日光や強い光が当たっていませんか。	直射日光や強い光が当たらない場所に置いてください。	14
	故障ではありません	触れずに操作するとき、リモコンから手が離れすぎていませんか。	手をリモコンに近づけてください。	14
	故障ではありません	接続している加湿器が、エアコンから離れすぎていませんか。エアコンと加湿器の通信が不安定なとき、リモコンがききづらくなる場合があります。	加湿器をエアコンに近づけてください。	38
風量が切り換わらない	故障ではありません	除湿・ランドリー運転、またはおまかせノクリアで運転中は、風量が「自動」に固定されるため、風量の切り換えはできません。また、自動運転で除湿・監視運転(送風)が選ばれたときは、音声案内を行います。中央ファンの風量は変更できません。	25	

運転しない・停止しない

こんなときは	原因	対処法	参照ページ	
すぐ運転しない	故障ではありません	エアコンが故障するのを防ぐため、運転停止後すぐに再運転した場合や、電源プラグをコンセントに差し込んだ場合、室外ユニットは約3分間運転しません。	3分程度お待ちください。	—
	故障ではありません	フィルターおそうじが動作しているときは、フィルターおそうじが終了してから運転を開始します。このとき、本体のお知らせランプ(黄)が点灯しています。	7分程度お待ちください。	56
	故障ではありません	電源プラグをコンセントに差し込んだ後、最初に運転を開始したときはフィルターの取付状態を確認し、調整を行います。	1～3分程度お待ちください。	—
運転しない	故障ではありません	電源プラグがコンセントから外れていませんか。	電源プラグを確実にコンセントに差し込んでください。	10
	故障ではありません	配電盤のブレーカーまたはヒューズが切れていませんか。	ブレーカーやヒューズの状態を確認し、ブレーカーを入れる、ヒューズを交換するなどしてください。	—
	故障ではありません	漏電しゃ断器が働いていませんか。	漏電しゃ断器が働いている場合は解除してください。	—
	故障ではありません	停電ではありませんか。	停電状態が解消してから、操作してください。	—

運転しない・停止しない

こんなときは	原因	対処法	参照ページ
停止しない	内部クリーンが働いていませんか。内部クリーン運転中は、本体のお知らせランプ(黄)が消灯するまで、電源プラグを抜いたり、ブレーカーを切ったりしないでください。故障の原因になります。	約90分間運転した後に自動的に停止します。すぐに停止したい場合は、リモコンの[決定]を押してください。また、不要な場合は自動内部クリーンの設定を「切」にしてください。	59
	おまかせノクリアを設定していませんか。おまかせノクリアで運転中またはおまかせノクリアの監視運転中は「停止」を押しても運転を停止しません。	停止したい場合は、おまかせノクリアの設定を「切」にしてください。	46
	エアコンまたは無線LANアダプターのアップデートをしていませんか。	本体表示部のランプが点灯・点滅していないか確認してください。	76
運転を停止しても、室外ユニットが停止しない	故障ではありません	暖房・ランドリー運転を止めたときに室外ユニットに霜が付いていると、自動的に霜取り運転を行ってから停止します。このとき、本体の運転ランプ(緑)がおそい点滅をします(OFF時除霜)。数分間運転した後に自動的に停止します。	23

勝手に運転を開始する・停止する

こんなときは	原因	対処法	参照ページ
勝手に運転を開始する・停止する	おまかせノクリアを設定していませんか。おまかせノクリア運転中は、お部屋の状況に合わせて自動的に運転・停止します。	不要な場合は、おまかせノクリアの設定を「切」にしてください。	46
	AI機能を設定していませんか。AI機能設定中は、入タイマーで設定した時刻より前に、事前運転を開始することがあります。	不要な場合はAI機能の設定を「切」にしてください。	36
	モーション運転を設定していませんか。カーテンや新聞、動物などがリモコンの上を通過すると、センサーが反応し、エアコンを運転または停止することがあります。	不要な場合は、モーション運転の設定を「切」にしてください。	15 61
	スマートフォンやHEMS機器を使って操作されていませんか。		51
途中で止まる	タイマーが働いていませんか。	不要な場合はタイマーを解除してください。	28 30
	"不在ECO"(オートオフ/オートオンオフ)を設定していませんか。	不要な場合は、"不在ECO"の設定を「切」にしてください。	52
	スマートフォンやHEMS機器を使って操作されていませんか。公衆回線(インターネットなど)を経由してエアコンを操作した場合、リモコンからの操作がないまま公衆回線との接続が切れた状態が24時間続くと、安全のためにエアコンは運転を停止します。		51
停止の操作をしていないのにフィルターおそうじが動作する	おまかせノクリアを設定していませんか。おまかせノクリア設定中の運転時間や監視運転の時間によって、自動でフィルターおそうじが働きます。	不要な場合は、おまかせノクリアの設定を「切」にしてください。	46

故障かな...と思ったら

こんなときは

冷えない、暖まらない

こんなときは	原因	対処法	参照ページ
よく冷えない・よく暖まらない	温度調節のしかたが間違っていないか。	正しい運転を選び、お好みの温度に調整してください。	21
	除湿・ランドリー運転になっていませんか。	設定を変更して、お好みの運転・温度に変えてください。	22
	電流カットが「小」または「大」になっていませんか。		54
	中央ファンの風量が「微風」または「静音」になっていませんか。		25
	室外音ひかえめ機能が「入」になっていませんか。		55
	お部屋や屋外の温度・湿度が使用範囲外ではありませんか。		温度・湿度を調べて、正しい運転を選び、お好みの温度に調整してください。
	エアフィルターが汚れていませんか。	フィルターおそうじを働かせてください。 汚れが気になる場合は、エアフィルターのお手入れをしてください。	57 66
	以下の内容を確認してください。 ・ エアコンの吸入口、吹出口を障害物でふさいでいませんか。 ・ お部屋の窓や戸が開いていませんか。 ・ 冷房運転のとき、日光がお部屋に差し込んでいたり、お部屋の熱源や在室人数が多すぎたりしていませんか。		
上記の確認・対処を行っても原因がわからない場合は、点検運転を行って、エアコンに異常がないかどうか調べてください。			75
設定温度にならない	快適自動を設定していませんか。	不要な場合は、快適自動の設定を「切」にしてください。	35
	"不在ECO"を設定していませんか。	不要な場合は、"不在ECO"の設定を「切」にしてください。	52
設定温度より高くなる	暖房運転を開始した場合、運転開始から約1時間経過するまでは、お部屋をすばやく暖めるために、自動的にリモコンの設定温度より約2℃高めで運転します(スタート機能)。	約1時間後にリモコンの設定どおりの温度に戻ります。	21
	自動霜取り運転が始まる前はあらかじめ温度を上げるため、設定温度より高くなる場合があります(ホットキープ除霜)。		23
湿度が下がらない	お部屋や屋外の状況によっては湿度が下がらないことがあります。(お部屋や屋外の湿気が多いときやお部屋の温度が低いときなど)	設定温度をお部屋の温度より低くしてお使いください。	20 23

確認してください

故障ではありません

風が弱い・強い・止まる

こんなときは	原因	対処法	参照ページ
暖房運転を開始したとき風が弱い・出ない	暖房運転開始時は、低い温度の風が身体にあたらないように、風量を調節します。中央ファンは、エアコン内部が暖まるまでごく弱い風で運転します。	3～5分程度お待ちください。	21
	暖房運転開始時、サイドファンは、お部屋の温度によっては動かない場合があります。	お部屋が暖まるまで、お待ちください。	21
暖房運転のとき風が弱い	お部屋の温度が設定温度より高くなると、室外ユニットが停止するとともに室内ユニットはごく弱い風で運転します。	お部屋を暖めたいときは、設定温度をお部屋の温度より高くしてください。	21
暖房・ランドリー運転のとき止まる	本体の運転ランプ(緑)がおそい点滅をしているときは、暖房・ランドリー運転を止めて自動霜取り運転をしています。	4～15分程度お待ちください。	23
自動運転のとき風が弱い	監視運転になるとごく弱い風で運転します。		23
除湿・ランドリー運転のとき風が弱い・止まる	ごく弱い風で運転します。お部屋の湿度調整のために中央ファンが止まることがあります。		23
冷房運転のとき風が止まる	省エネファンが働いていると、室外ユニットの運転よりも遅れて中央ファンが運転を開始したり、室外ユニット停止時に中央ファンが停止したりすることがあります。	中央ファンを止めたくないときは、省エネファンの設定を「切」にしてください。	55
サイドファンの風量が強くなる	節電センサー機能を「入」に設定している場合、冷房運転時、エアコンの床面温度センサーで床面温度が高くなったことを検知すると、快適を保ったまま節電できるように、サイドファンの風量を強めることがあります。		60
サイドファンの風量が弱い	サイドファンの吸込口にホコリがたまっている場合があります。	サイドファンのお手入れをしてください。それでも改善しない場合は、お買い上げの販売店または当社コールセンターにお問い合わせください。	67

故障ではありません

フィルターおそうじがおかしい

こんなときは	原因	対処法	参照ページ
フィルターおそうじ操作をしてもフィルターおそうじが動作しない	ダストボックス・エアフィルターが確実に取り付けられていない場合があります。	ダストボックス・エアフィルターが確実に取り付けられているか確認してください。	62-66
	エアコンの故障を防ぐため、フィルターおそうじ操作を繰り返してもフィルターおそうじが動作しない場合があります。	30分程度待ってから操作してください。	57
	エアコン運転中にフィルターおそうじは動作しません。	運転を停止してから操作してください。	57

故障ではありません

故障かな?と思ったら

こんなときは

フィルターおそうじがおかしい

こんなときは	原因	対処法	参照ページ
エアフィルターのホコリが取れない	ダストボックス・エアフィルターが確実に取り付けられていない場合があります。	ダストボックス・エアフィルターが確実に取り付けられているか確認してください。	62-66
	ダストボックスがホコリでいっぱいになっている場合があります。	ダストボックスのお手入れをしてください。	62-65
	環境条件やご使用状況によっては、動作間隔が「間隔長め」、「間隔標準」では完全にエアフィルターのホコリを取るできない場合があります。	動作する間隔は、リモコンで切り換えることができます。動作する間隔が「間隔長め」、「間隔標準」に設定されている場合は、「間隔短め」に設定してください。	57
	ホコリがタバコのヤニや油を多く含んでいる、ホコリが固まっているなど、ホコリの状態によっては、フィルターおそうじで取りきれない場合があります。	ダストボックスとエアフィルターのお手入れをしてください。	62-66

故障ではありません

無線 LAN 設定ができない

こんなときは	原因	対処法	参照ページ
無線LANアダプターを無線ルーターに接続できない	無線ルーターは「IEEE802.11b/g/n」に対応していますか。 (無線ルーターの取扱説明書などで確認してください。)	対応していない場合、無線LAN機能はご使用できません。ご使用になる場合は、「IEEE802.11b/g/n」対応の無線ルーターをご用意ください。	—
	無線ルーターでSSIDを隠す設定(ステルス設定)をしていませんか。	ステルス設定を解除してください。	—
	無線ルーターでMACアドレスフィルタリング設定をしていませんか。 (無線ルーターの設定画面で確認してください。)	無線LANアダプターのMACアドレスを登録してください。(MACアドレスは、無線LANアダプターの表面に記載しています。)	19
	以下の内容を順番にご確認ください。 ① 無線ルーターの本体やアンテナの向きを調節する ② 無線ルーターをエアコンに近づける ③ 無線ルーターの電源を入れなおし、無線LANが有効になったことを確認する	左記の内容を確認し、再度無線LAN設定をやり直してください。	49

確認してください

機能が働かない

こんなときは	原因	対処法	参照ページ
音声のお知らせをしない	音声お知らせ (お知らせボイス) の設定が「切」になっていませんか。	必要に応じて、音声お知らせ (お知らせボイス) の設定を「入」にしてください。	40
不在ECO (オートオフ) で不在なのに停止しない	"不在ECO" (オートセーブ) になっていませんか。	"不在ECO" (オートセーブ) の設定を変更してください。	52
	次のようなときは、人がいないのに「いる」と検知してしまう場合があります。 ・ お部屋に犬や猫がいて、動き回っているとき ・ 風でカーテンや植物の葉が揺れているとき ・ 他の電気機器などが動いているとき ・ 運転開始からお部屋の温度が安定するまでの間などで、短時間に温度が大きく変化しているとき		53
	自動内部クリーンを設定していませんか。 "不在ECO" (オートオフ) で停止した後に、内部クリーンが働く場合があります。	約90分間運転した後に自動的に停止します。すぐに停止したい場合は、リモコンの[決定]を押してください。また、不要な場合は自動内部クリーンの設定を「切」にしてください。	59
	人感センサーの検知状態を確認してください。	お部屋の形状と検知範囲が合わない場合は、日常よく人がいる場所へ人感センサーを向けるようにしてください。	72
人感センサーが反応しているか確かめたい			
切タイマーの予約時刻になっても運転が停止しない	おまかせノクリアを設定していませんか。おまかせノクリアで運転中またはおまかせノクリアの監視運転中は、切タイマーの予約時刻になっても運転を停止しません。	おまかせノクリアが不要な場合は、設定を「切」にしてください。	46
サイドファンが動かない	サイドファンの設定が「切」になっていませんか。	必要に応じて、サイドファンの設定を「入」にしてください。	60
	ランドリー運転になっていませんか。	ランドリー運転中はサイドファンが働きませんので、ランドリー運転が終了するのを待ってください。	44
	応急運転で運転していませんか。		71
	暖房運転中、お部屋の温度が低いときは動かない場合があります。		21

確認してください

勝手に音声や受信音が出る

こんなときは	原因	対処法	参照ページ
エアコンから勝手に音声や受信音が出る	節電お知らせを設定していませんか。	不要な場合は、設定を「切」にしてください。	42
	スマートフォンやHEMS機器を使って操作されていませんか。		51

確認してください

故障かな?と思ったら

こんなときは

音がする

こんなときは	原因	対処法	参照ページ
運転中や運転停止直後、水の流れるような音がする（「シュルシュル」「ザーザー」など）	エアコン内部の液（冷媒）が流れる音です。		—
運転直後の音が大きい（「シュルシュル」「ザーザー」など）	エアコン内部の液（冷媒）が流れる音です。		—
「ピシッ」という音がする	温度変化により樹脂部品などがわずかに伸縮するときの音です。		—
暖房・ランドリー運転中「ブシュー」という音がする	自動霜取り運転が働いたときに発生する音です。		23
「ポコポコ」という音がする	高層住宅や高気密住宅などで換気扇を使用したときや、外に強い風が吹いているときに、ドレンホース内に空気が流れる音です。	対応部品（別売品）を用意しておりますので、当社コールセンターにご相談ください。	裏表紙
ランドリー運転中に、「シャー」「シュルシュル」という音がする	エアコン内部の液（冷媒）が流れる音です。		—
「カチッ」「カチャ」「ザラザラ」「ブーン」という音がする	フィルターおそうじ機能が動作している音です。このとき、本体のお知らせランプ（黄）が点灯しています。		56
フィルターおそうじ動作中に連続して「カチッ カチッ カチッ」という大きな音がする	ダストボックス・エアフィルターが確実に取り付けられていないときにする音です。このとき、本体のお知らせランプ（黄）が点灯しています。	電源プラグを抜いて、両側のダストボックス・エアフィルターを取り外して、ダストボックスとエアフィルターを確実に取り付けてください。	62-66
「シャー」「ジー」「パチパチ」という音がする	プラズマクリーンユニットが汚れていませんか。	プラズマクリーンユニットのお手入れをしてください。	62-65

霧・湯気が出る・水が出る・風がおう・天井や壁が汚れる

こんなときは	原因	対処法	参照ページ
冷房・除湿・ランドリー運転中に室内ユニットの吹出口から霧（煙のように見える）が出る	室内ユニットが吹き出した冷風でお部屋の空気が冷やされて霧状に見えるためです。		—
暖房・ランドリー運転中に室外ユニットのファンが停止し、湯気が出る	自動霜取り運転で溶けた水や湯気が出てくるためです。		23
暖房・ランドリー運転中に室外ユニットから水が出る	自動霜取り運転で溶けた水や冷えた熱交換器（アルミフィン）に付いた水が出ます。		23
冷房・除湿・ランドリー運転中に室外ユニットから水が出る	冷えた接続バルブに水が付き、流れ出ます。		—

霧・湯気が出る・水が出る・風がにおう・天井や壁が汚れる

こんなときは	原因	対処法	参照ページ
風がにおう	室内ユニット内部に吸着したお部屋のおい(壁やじゅうたん、家具、衣類などにしみこんでいるにおい)などが出てくるためです。	異常ではありませんが、気になる場合はお買い上げの販売店または当社コールセンターにご相談ください。	裏表紙
室内ユニットやサイドファン周辺の天井や壁が黒く汚れる	故障ではありません	プラズマクリーン運転中に、わずかにプールの消毒臭のようなにおいを感じることがあります。	45
	空気中のチリやホコリが、エアコンによる空気の循環や静電気で壁などに付着するためです。壁紙の種類によっては、汚れが付着しやすいものがあります。	必要に応じて、天井や壁を清掃してください。	—

誤動作する

こんなときは	原因	対処法	参照ページ
運転中に誤動作する	雷やカー無線などにより誤動作する場合があります。 <div style="border: 1px solid black; padding: 5px; margin-top: 10px;"> <p style="text-align: center;">△ 注意</p> <div style="display: flex; align-items: center;"> <p>● 落雷のおそれがあるときは、リモコンで運転を停止し、エアコンに触らないでください。 故障や感電の原因。</p> </div> <p style="font-size: small; margin-top: 5px;">必ず実行</p> </div>	誤動作した場合は、一度電源プラグを抜き、再度電源プラグを差し込んでから、リモコンで運転を開始してください。	—

停電したとき

こんなときは	原因	対処法	参照ページ
停電したとき	確認してください	運転中に停電したときは、すべての運転が停止します。	30
	運転中に停電などにより、いったん電源が切れると、本体の運転ランプ(緑)とタイマーランプ(橙)が交互に点滅を繰り返します。	リモコンを操作して運転を開始すると、交互点滅は止まります。	—

修理を依頼されるときは

「故障かな?と思ったら」(→P.76-85)をお調べになり、それでもなお具合の悪いときは、点検・修理が必要です。運転を停止し、電源プラグをコンセントから抜いて、お買い上げの販売店にご連絡ください。(→裏表紙)

故障かな?と思ったら、修理の依頼

こんなときは

長期使用安全表示について

長期使用製品安全表示制度に基づく本体表示について

(本体への表示内容)

経年劣化により危害の発生が高まるおそれがあることを注意喚起するために、電気用品安全法で義務付けられた以下の表示を本体の銘板の中に行っています。

【製造年】 (室内ユニット本体の銘板の中に)
西暦4桁で表示してあります。

■ 標準使用条件 JIS C 9921-3 ルームエアコンディショナ的设计上の標準使用期間を設定するための標準使用条件による



※【設計上の標準使用期間】10年
設計上の標準使用期間を超えてお使いいただいた場合は、経年劣化による発火・けが等の事故に至るおそれがあります。

(設計上の標準使用期間とは)

※ 運転時間や温湿度など、右の標準的な使用条件に基づく経年劣化に対して、製造した年から安全上支障なく使用することができる標準的な期間です。

※ 設計上の標準使用期間は、無償保証期間とは異なります。また、一般的な故障を保証するものでもありません。

● 設置状況や環境、使用頻度が右記の条件と異なる場合、または本来の使用目的以外でご使用された場合は、設計上の標準使用期間より短い期間で経年劣化による発火・けがなどの事故に至るおそれがあります。

環境条件	電源電圧		製品の定格電圧による
	周波数		50Hzまたは60Hz
	冷房	室内温度	27℃ (乾球温度)
		室内湿度	47% (湿球温度19℃)
		室外温度	35℃ (乾球温度)
		室外湿度	40% (湿球温度24℃)
	暖房	室内温度	20℃ (乾球温度)
		室内湿度	59% (湿球温度15℃)
		室外温度	7℃ (乾球温度)
	室外湿度		87% (湿球温度6℃)
設置条件		製品の据付説明書による標準設置	
負荷条件	住宅	木造平屋、南向き和室、居間	
	部屋の広さ	製品能力に見合った広さの部屋(畳数)	
想定時間	1年間の使用日数	東京モデル	
		冷房: 6月2日から9月21日までの112日間 暖房: 10月28日から4月14日までの169日間	
	1日の使用時間	冷房: 9時間/日、暖房: 7時間/日	
	1年間の使用時間	冷房: 1,008時間/年 暖房: 1,183時間/年	



家庭用エアコン(冷媒R32)にはGWP(地球温暖化係数)が675のフロン類が封入されています。地球温暖化防止のため、移設・修理・廃棄等に当たってはフロン類の回収が必要です。

[冷媒の「見える化」表示について]

この表示は、家庭用エアコンに温暖化ガス(フロン類)が封入されていることを、ご認識いただくための表示です。エアコンの取りはずし時はフロン類の回収が必要です。<廃棄時には家電リサイクル法の制度に基づき適正な引き渡しをしていただければ、確実にフロン類の適正処理がなされます。>

廃棄時のご注意

- 2001年4月施行の家電リサイクル法では、お客様がご使用済みのルームエアコンを廃棄される場合に、収集・運搬料金と再商品化の料金をお支払いいただき、対象品を販売店や市町村に適正に引き渡すことが求められています。
- 乾電池を廃棄する場合は、各自治体の条例規則などに従って廃棄してください。⊕⊖端子部に絶縁テープなどを貼り付けて、絶縁状態にしてから廃棄してください。

除菌・抗菌・防カビの試験機関・試験方法

プラズマ空清(プラズマクリーン→P.45)

- ・カビの除去: 【試験機関】(一財)北里環境科学センター【試験条件】25m³チャンバー(密閉空間)内にカビ菌(1種類)を浮遊させ、エアコンを空清運転。経時的にチャンバー内の浮遊カビ菌を捕集し、カビ数を測定。【試験結果】63分で99%減少 報告書 No: 北生発 2018_0224号
- ・ウイルスの抑制: 【試験機関】(一財)北里環境科学センター【試験条件】25m³チャンバー(密閉空間)内にウイルス(1種類)を浮遊させ、エアコンを空清運転。経時的にチャンバー内の浮遊ウイルスを捕集し、ウイルス数を測定。【試験結果】120分で99%減少 報告書 No: 北生発 2018_0222号
*実使用空間での実証結果ではありません。
- ・細菌の除去: 【試験機関】(一財)北里環境科学センター【試験条件】25m³チャンバー(密閉空間)内に細菌(1種類)を浮遊させ、エアコンを空清運転。経時的にチャンバー内の浮遊細菌を捕集し、細菌数を測定。【試験結果】118分で99%減少 報告書 No: 北生発 2018_0223号

熱交換器加熱除菌(加熱除菌→P.58)

【試験方法】外気 27℃、湿度 78%の試験室(約6畳)において、加熱除菌運転前と後との比較。10分間で細菌99%以上、カビ菌99%以上の減少を確認(細菌一種、カビ菌五種で評価)。【試験機関名】(一財)北里環境科学センター [報告書 No.]北生発 2018_0225号。熱交換器の一部の菌液を回収し評価。動作環境によって効果が低下する場合があります。ニオイや汚れを除去する機能ではありません。

抗菌・防カビコーティング送風ファン

【試験機関名】(一社)京都微生物研究所【試験方法】抗菌試験はJIS Z 2801による。防カビ試験はJIS Z 2911による。【試験結果】抗菌: 抗菌活性値99%以上。防カビ: 防カビ効果あり。【試験番号】8138、8139、8140、8141。

ハイドロフィリック熱交換器

【試験機関名】(一社)京都微生物研究所【試験方法】抗菌試験はJIS Z 2801による。防カビ試験はJIS Z 2911による。【試験結果】抗菌: 抗菌活性値99%以上。防カビ: 防カビ効果あり。【試験番号】8054、8055。ホコリや油汚れの多い環境でのご使用時には、熱交換器のクリーニングが必要となる場合があります。

ノクリアクリーンシステム

【試験方法】同一条件空間での比較試験。室温約27℃、湿度約70%RH、カビが生育しやすい条件で8日間、冷房運転を約6時間/日実施[熱交換器加熱除菌]、[抗菌・防カビコーティング送風ファン]、[プラズマ空清]、[フィルター自動おそうじ]の有無で冷房開始直後の吹出す風を採取。風に含まれる浮遊カビ菌数を比較【抑制の方法】[熱交換器加熱除菌]、[抗菌・防カビコーティング送風ファン]、[プラズマ空清]、[フィルター自動おそうじ]有にて、カビ数を低減(有=10個/m³、無=8000個/m³) 【試験機関名】(一財)北里環境科学センター [報告書 No.]北生発 2018_0386号。

仕様

このエアコンの仕様は以下のとおりです。

形名		室内：AS-	XW90K2W	
		室外：AO-	XW90K2	
種類			冷房・暖房兼用セパレート形（インバーター）	
電源			単相 200V 50/60Hz	
冷房面積 の目安	鉄筋アパート南向き洋室	m ²	62	
	木造南向き和室	m ²	41	
暖房面積 の目安	鉄筋アパート南向き洋室	m ²	48	
	木造南向き和室	m ²	39	
冷房	能力		kW	9.0 (0.9～9.1)
	消費電力		W	3,000 (130～3,200)
	運転電流		A	15.2
	運転音 (音響パワーレベル)	室内	dB	69
		室外	dB	71
暖房	能力		kW	10.6 (0.9～12.8)
	消費電力		W	3,100 (130～4,000)
	運転電流（最大）		A	15.7 (20.0)
	運転音 (音響パワーレベル)	室内	dB	69
		室外	dB	71
通年エネルギー消費効率（APF）			5.1	
JIS C 9612 : 2005			5.0	
区分名			G	
外形寸法 (高さ×幅×奥行)	室内	cm	29.3 × 89.8 × 39.6	
	室外	cm	71.6 × 82.0 × 31.5	
製品重量 (総質量)	室内	kg	22.5	
	室外	kg	44	
付属品			リモコン（1個）、単3形アルカリ乾電池（3本）、加湿器（1台）	

- この仕様の数値は 50Hz、60Hz 共通です。
- この仕様の数値は、加湿器連動を「切」に設定しているときの数値です。
- 電気特性、性能については JIS C 9612 : 2013（日本産業規格）に基づいた数値です。
- 運転音は室内ユニットを強風運転した場合と、室外ユニットを定格能力で運転した場合の数値です。
- 運転音は試験室での測定値ですので、実際に据え付けた状態での運転音は周囲環境により異なります。
- ※リモコンで停止したときの消費電力は約 0.2W です。（無線 LAN 設定の遠隔操作を無効にし、タイマー、「不在 ECO」を設定していないとき）
- ※無線 LAN 設定の遠隔操作を有効にし、タイマーを設定しているとき、運転停止後の消費電力は約 1.5W です。
- ※おまかせノクリアで監視運転中の消費電力量は 1 時間あたり約 8.4Wh です。

「nocria」は株式会社富士通ゼネラルの世界的な商標です。

「ノクリア」「不在 ECO」は、株式会社富士通ゼネラルの登録商標または商標です。

「Bluetooth®」のワードマークおよびロゴは、Bluetooth SIG, Inc. が所有する登録商標であり、ライセンスに基づき使用されています。

「ECHONET Lite AIF」と、エコネットロゴマークはエコネットコンソーシアムの商標です。

App Store は Apple Inc. のサービスマークです。

Android, Google Play は、Google LLC の商標または登録商標です。

QR コードは株式会社デンソーウェーブの登録商標です。

IOS は、Cisco の米国およびその他の国における商標または登録商標であり、ライセンスに基づき使用されています。

AOSS は、株式会社パuffersローの商標または登録商標です。

記載されている各種名称、会社名、商品名などは各社の商標もしくは登録商標です。

修理の依頼やご相談について、よくお読みください

保証とアフターサービス

保証書（別添）について

- 保証書は必ず販売店からお受け取りください。
- 販売店名、お買い上げ年月日などの記入をお確かめになり、保証書内容をよくお読みいただいて、大切に保管してください。
- 保証期間 お買い上げ日から冷媒回路については5年間、その他の部分については1年間。

保証期間中は

- 保証書の規定に従って、販売店が修理をさせていただきます。（保証書がありませんと、保証期間中でも代金を請求される場合があります。）

保証期間経過後は

- 診断をして修理すればご使用できる場合には、ご希望により有料にて修理させていただきます。（出張診断のみでも料金がかかることがあります。）

修理料金のしくみ

- 技術料：診断・修理・調整・点検などの費用
- 部品代：修理に使用した部品および補助材料代
- 出張料：製品のある場所へ技術者を派遣する費用

お問い合わせは

- 修理・お取り扱い・お手入れなどのご相談は、まずお買い上げの販売店へお申し付けください。
転居や贈答品などでお困りの場合は、当社コールセンターへご相談ください。

補修用性能部品の保有期間

- エアコンの補修用性能部品の保有期間は製造打ち切り後10年間です。補修用性能部品とは、その製品の機能を維持するために必要な部品です。

修理を依頼されるときは

- 「故障かな？と思ったら」(→P.76-85) を調べになり、それでもなお具合の悪いときは、運転を停止し、電源プラグを抜いてからお買い上げの販売店にご連絡ください。

ご連絡いただきたい内容

- 形名…本体下面の銘板
- 故障状態（できるだけ詳しく）
- お買い上げ年月日（保証書に書いてあります。）
- お名前、ご住所（付近の目印なども）
- 電話番号
- 訪問ご希望日（ご都合の悪い日も）

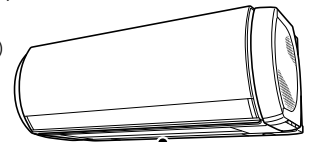

銘板(下面)

お買い上げ日	年	月	日
販売店名			
	TEL		

※ お買い上げの際に記入されておくと便利です。

コールセンター



修理のご依頼を集中してお受けします。



0120-089-888

FAX 0120-070-220 (フリーダイヤル)

受付時間 (年中無休)

平日…9:00～19:00

土・日・祝および当社休業日…9:00～18:00

フリーダイヤルは、IP電話からはご利用になれませんので下記の電話番号へおかけください。

☎ 044-861-7700(代)



技術のご相談を集中してお受けします。



0570-089-333

FAX 0120-070-247 (フリーダイヤル)

受付時間 (年中無休)

9:00～18:00

ナビダイヤルは、PHSおよびIP電話からはご利用になれませんので下記の電話番号へおかけください。

☎ 044-857-3000(代)

※ ナビダイヤルの通話料は、全国一律です(公衆電話除く)。

また、電話番号は変更になることがありますのでご了承ください。

富士通ゼネラル サポート&ダウンロードサイト www.fujitsu-general.com/jp/support/

愛情点検 	このような症状はありませんか？	長年ご使用のエアコンの点検を！ ● 電源コードやプラグが異常に熱い。 ● 電源プラグが変色している。 ● 焦げ臭いにおいがする。 ● ブレーカーが頻繁に落ちる。 ● 架台(置き台)や吊り下げなどの取付部品が腐食していたり、取付けがゆるんだりしている。 ● 室内ユニットから水漏れがする。	その他の点検項目 ● 電源コードに破れがある。 ● 運転音が異常に大きい。 ● 運転スイッチやボタンの操作が不確実。 ● その他の異常や故障がある。
	ご使用の中止	このようなときは、故障や事故防止のため、すぐに運転を停止し、電源プラグを抜いて、お買い上げの販売店または当社コールセンターに点検修理をご相談ください。	

※ エアコンの補修用性能部品の保有期間は製造打ち切り後10年です。

株式会社 富士通ゼネラル

〒213-8502

川崎市高津区末長3丁目3番17号