

# 使いこなし ガイド

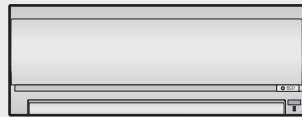

## 取扱説明書

ルームエアコン（家庭用）

室内ユニット品番

CS-EX221C	CS-EX251C
CS-EX281C	CS-EX361C
CS-EX401C2	CS-EX561C2
CS-E221CZ	CS-E251CZ
CS-E281CZ	CS-E401C2Z
CS-E561C2Z	
CS-22MEE8	CS-25MEE8
CS-28MEE8	CS-40ME2E8
CS-22MEXB	CS-28MEXB
CS-40MEX2B	CS-56MEX2B
CS-22MEXJ	CS-25MEXJ
CS-28MEXJ	CS-40MEX2J
CS-221CEX	CS-251CEX
CS-281CEX	CS-361CEX
CS-401CEX2	CS-561CEX2

室外ユニット品番

CU-EXシリーズ  
CU-ECZシリーズ  
CU-MEE8シリーズ  
CU-MEXBシリーズ  
CU-MEXJシリーズ  
CU-CEXシリーズ

### 保証書・据付工事説明書 別添付

このたびは、パナソニック製品をお買い上げいただき、まことにありがとうございます。

■取扱説明書をよくお読みのうえ、正しく安全にお使いください。

■ご使用前に「安全上のご注意」(4~5ページ)を必ずお読みください。

■保証書は「お買い上げ日・販売店名」などの記入を確かめ、取扱説明書、据付工事説明書とともに大切に保管してください。

■商品の品番は、本体の品番表示(6ページ)と仕様(32ページ)でご確認ください。

パナソニックの会員サイト

「**CLUB Panasonic**」で  
「**ご愛用者登録**」をしてください

詳しくは裏表紙をご覧ください

お問い合わせの多い項目を探しやすくしました。

26、25 ページ

エコナビって？

ECO  
NAVI

ナノイー、  
  
nanoe  
ナノイー

27 ページ

運転ランプが  
点滅する！

18 ページ

自動でおそっじ  
いつするの？

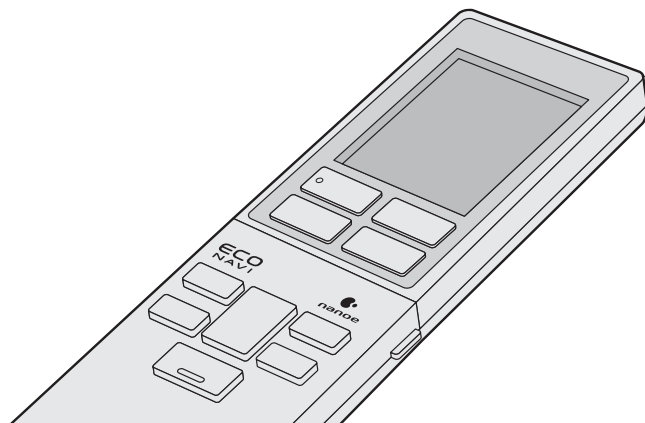
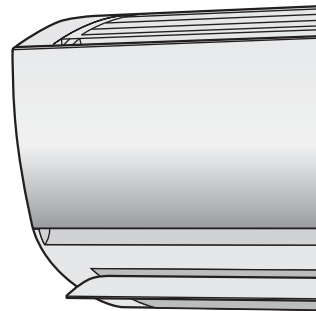
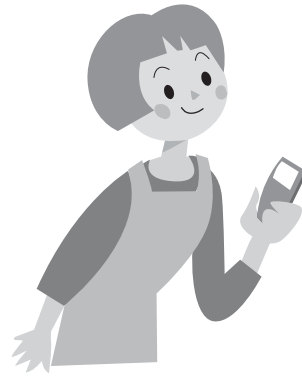

# もくじ

ページ

14 ページ

## タイマー予約で 運転したい。

どんな予約ができるのかな？

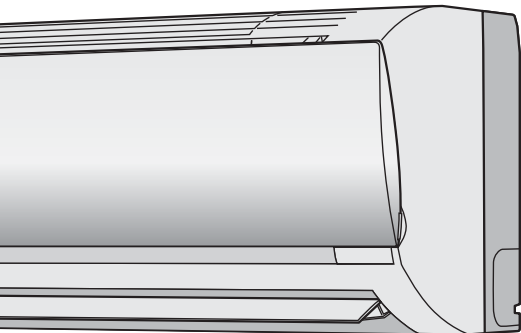

### 確認と準備

安全上のご注意	4
各部の名前と準備	6
室内ユニット・室外ユニット・付属品	
リモコン	

### 使いかた

運転する	10
冷房・暖房・除湿切換・自動・ 「nanoe（ナノイー）」・空清／換気	
風量・風向を選ぶ	12
パワフル	
風量・風向上下・風向左右	
タイマーを使う	14
おやすみ切タイマー・入／切タイマー	

### お手入れ

おそうじ運転について	16
おそうじ運転のタイマー予約	
おそうじ機能について	18
念入りにお手入れする	20

### 必要なとき

設定を変えたいとき	22
運転のしくみと風の動き	24
エコナビについて	26
よくあるお問い合わせ	27
故障かな？	28
タイマーランプが点滅するときは…	31
仕様	32
長期使用製品安全表示制度に基づく本体表示について	33
こんなときは…	34
保証とアフターサービス	35
簡単操作早見表	

裏表紙

# 安全上のご注意

必ずお守りください

人への危害、財産の損害を防止するため、必ずお守りいただくことを説明しています。

■ 誤った使い方をしたときに生じる危害や損害の程度を区分して、説明しています。

 **警告** 「死亡や重傷を負うおそれがある内容」です。

 **注意** 「軽傷を負うことや、財産の損害が発生するおそれがある内容」です。

■ お守りいただく内容を次の図記号で説明しています。

 してはいけない内容(禁止事項)です。

 実行しなければならない内容(強制事項)です。

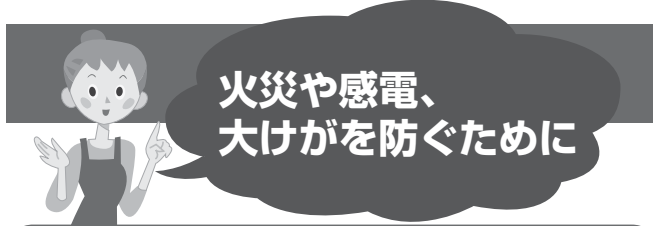

火災や感電、  
大けがを防ぐために

## 警告

**異常・故障時には直ちに使用を中止し、電源プラグを抜く**  
(発煙・発火、感電のおそれあり)

 **必ず守る**

**異常・故障例**

- ・ブレーカーがたびたび切れる。
- ・こげ臭いにおいがする。
- ・異常な音やガタガタと振動する。
- ・室内ユニットから水が漏れる。
- ・電源コードやプラグが異常に熱くなる。
- ・風量が調節できない。
- ・運転しても、すぐに停止する。
- ・停止しても、風が止まらない。

すぐに販売店へ点検・修理を依頼してください。

 **必ずエアコン専用の電源コンセントを使う**  
必ず守る (他の機器と併用すると、発熱による火災の原因)

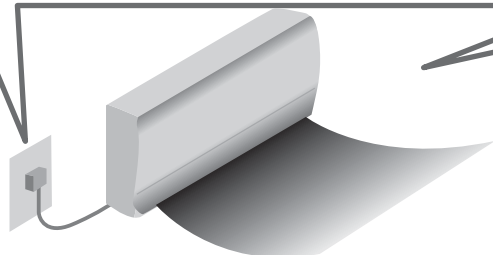

 **お手入れ時には**

- お客様自身で、内部の洗浄はしない。  
(水漏れや発煙、発火の原因)

 **リモコン用乾電池の取り扱い**

- 乳幼児の手の届く所にリモコンを置かない。  
(乾電池を取り出し、誤って飲み込むおそれ)
- 乾電池は、⊕⊖を逆に入れない。  
(ショートによる発火や液漏れの原因)

**電源のプラグやコードは**

 **禁止**

- ぬれた手で抜き差ししない。(感電の原因)
- 運転中にプラグを抜かない。  
(放電などによる火災の原因)
- 途中で接続したり、延長コードの使用、タコ足配線をしない。(接触や絶縁の不良、発熱による火災の原因)
- 束ねたり、無理に曲げたりしない。  
(破損による発熱や発火の原因)
- コードを持って抜かない。  
(断線による発熱や火災の原因)

 **必ず守る**

- 破損した場合は使用せず、販売店へ修理を依頼する。
- プラグは根元まで確実に差し込む。  
(接触不良による感電や火災の原因)
- 定期的にプラグのほこりを乾いた布でふき取る。  
(湿気などで絶縁不良となり、発熱や発火、火災の原因)



**据え付けや移動、修理は必ずお買い上げの販売店または専門業者に依頼してください**

 **必ず守る**

**据え付けや移動・修理完了時には、販売店や専門業者に次のことを確認する**

- 冷媒が漏れていないこと。  
(冷媒が火気に触れると有毒ガス発生の原因)  
通常使用では漏れませんが、冷えない・暖まらない場合は、漏れている可能性があるため、販売店へご相談ください。
- アースや漏電しゃ断器が設置されていること。(感電の原因)

漏電や、けがを防ぎ  
家財などを守るために



# 注意



## 室内ユニットは

- 吹出口の奥に、指や棒などを入れない。(ファンが高速回転しているため、けがの原因)



## 冷やしすぎない

- おやすみのときなど、長時間、冷風を体に直接当てたり、冷やしすぎたりしない。(体調をくずす原因)  
特にお子様や高齢者にはご注意ください。



## 室外ユニットは

- 吹出口に指や棒などを入れない。(ファンが高速回転しているため、けがの原因)
- 上に乗ったり、物を載せたりしない。(ベランダなど高い場所に設置の場合、転落の原因)

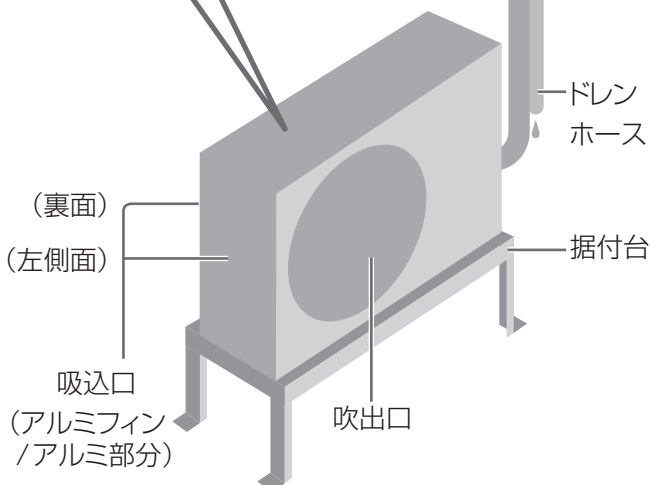

## 室内ユニットは

- ユニットの下に、他の電気製品や家財などを置かない。(水滴が落ちて、汚損や故障の原因)
- 風を動植物に直接当てない。
- 雷が鳴り出したら、運転を停止して、エアコンに触れない。(感電の原因)
- 精密機器や食品、動植物、美術品の保存などに使わない。(品質低下などの原因)
- 冷房や除湿運転時、窓や戸を開けた状態(湿度80%以上)で長時間運転をしない。(室内ユニットから水滴が落ちて、家財などを汚損の原因)
- 水洗いしたり、花瓶など水の入った容器を載せたりしない。(水が中に入ると感電や発火の原因)



## 室外ユニットは

- 水洗いしたり、花瓶など水の入った容器を載せたりしない。(水が中に入ると感電や発火の原因)
- 側面や裏面のアルミ部分に触らない。(手を切る原因)
- 据付台が破損したまま、放置しない。(落下や転倒の原因)



## ドレンホースは

- 排水を確実にし、排水口をふさがない。(室内ユニットからの水漏れの原因)



## お手入れ時には

- お客様自身で、工具を使った分解掃除はしない。(水漏れや発煙、発火の原因)
- 室内ユニットのアルミ部分に触らない。(手を切る原因)
- 不安定な台に乗らない。



## 床などにワックスをかけるときは…

- エアコンを運転しない。(本体内部にワックス成分が付着すると、結露し水漏れや水飛びの原因)  
ワックスをかけた後は、窓やドアを開けて十分に換気をした後、運転してください。(換気には、エアコンの換気機能を使わないでください。)



## お手入れ時には

- 必ず運転を停止し、電源プラグを抜く。(ファンが高速回転しているため、けがの原因)
- 前面パネルの水洗い後は、水気を十分ふき取る。(漏電の原因)



## 長期間使用しないときは

- 電源プラグを抜く。(ほこりによる発熱や発火の原因)



## 燃焼器具といっしょに 運転するときは

- こまめに換気する。(酸素不足による頭痛などの原因)
- 燃焼器具は、風が直接当たらない場所で使用する。(不完全燃焼の原因)



## 据え付けや移動のときは

- 可燃性ガスの漏れるおそれのない場所に、据え付けられていることを確認する。(発火の原因)





# 室内ユニット・室外ユニット・付属品

## 付属品

リモコン



乾電池(2個)

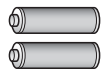

単4形  
アルカリ乾電池

リモコンホルダー

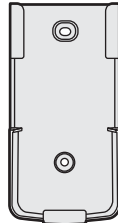

リモコンホルダー  
取付用ネジ(2本)



- リモコン表示部に傷付き防止用の保護シートを貼り付けて出荷しています。はがしてからご使用ください。

各部の名前と準備(室内ユニット・室外ユニット・付属品)

## 室内ユニット・室外ユニット周辺の確認

下図の距離をあげないと、エアコンの能力が低下したり、テレビやラジオに雑音が入るおそれがあります。

### 〈室内ユニット〉

- 吸込口や吹出口付近をタンスなどでふさいでいませんか？

### 〈室外ユニット〉

- 積雪や植木鉢などで、吸込口や吹出口をふさいでいませんか？
- ドレンホースの排水口がふさがれていませんか？
- 吹出口からの風が、周囲の迷惑になっていませんか？
- 動植物に、直接風が当たっていませんか？

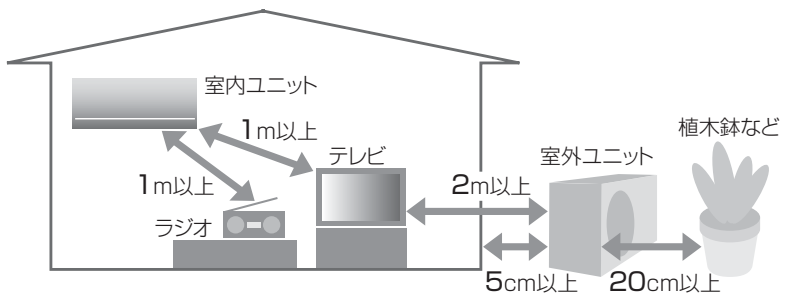

- 火災警報器と室内ユニットの吹出口は、1.5m以上の距離をあげてください。
- 調理場や機械工場など、油煙の多い場所への設置はさけてください。
- テレビなど他のリモコンのボタンが、リモコンラック(小物入れ)などに当たり、押されていないことを確認してください。押されていると、信号が混信して受信しないことがあります。

## 室内ユニットの準備

### ■ 電源プラグを差し込む

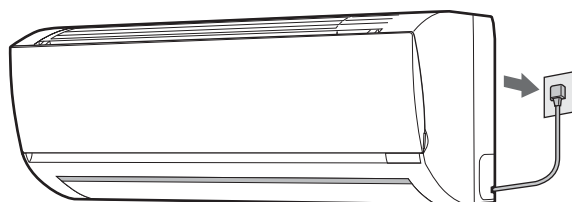

# 各部の名前と準備

## リモコン

### リモコン

#### 送信部

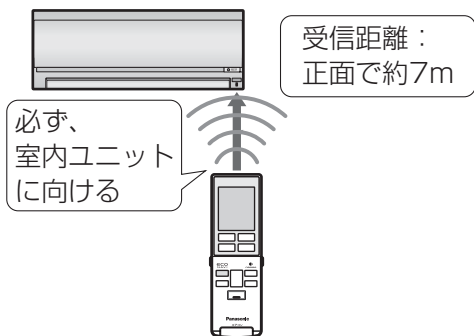

- 本体受信部へ信号を送ります。
- 受信は、音でお知らせします。

受信音	お知らせしている内容
ピー	運転を停止したとき。
ピッ	運転や設定、設定の取り消し。
ピピッ	設定温度が上限または下限温度になったとき。

#### 表示部

図は説明のため、すべての内容を表示しています。

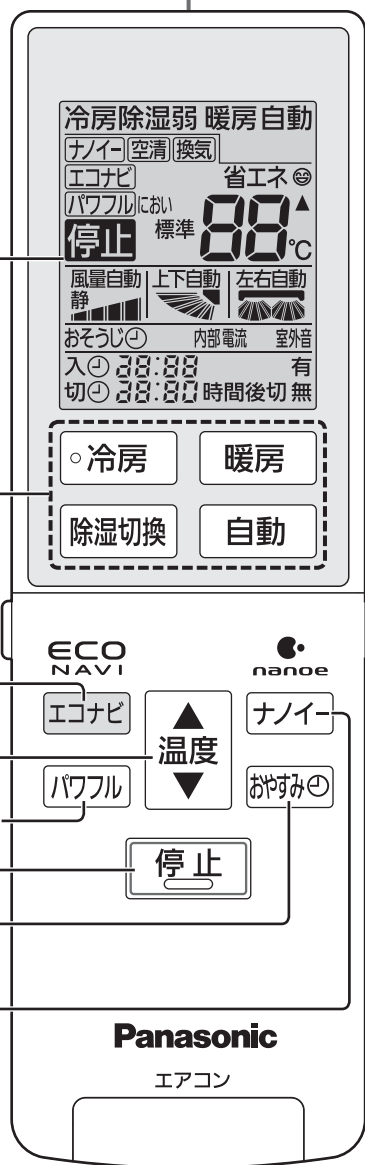

運転開始(10ページ)

エコナビ設定  
(10ページ)

温度調節(10ページ)

パワフル設定(12ページ)

停止

おやすみ切タイマー  
設定(14ページ)

「nanoe(ナノイ)」  
運転(11、25ページ)

#### 扉の開閉

- 静かに開閉する。
- 閉じるときは、「パチッ」と音がするまで。



#### 〈扉を開けたとき〉

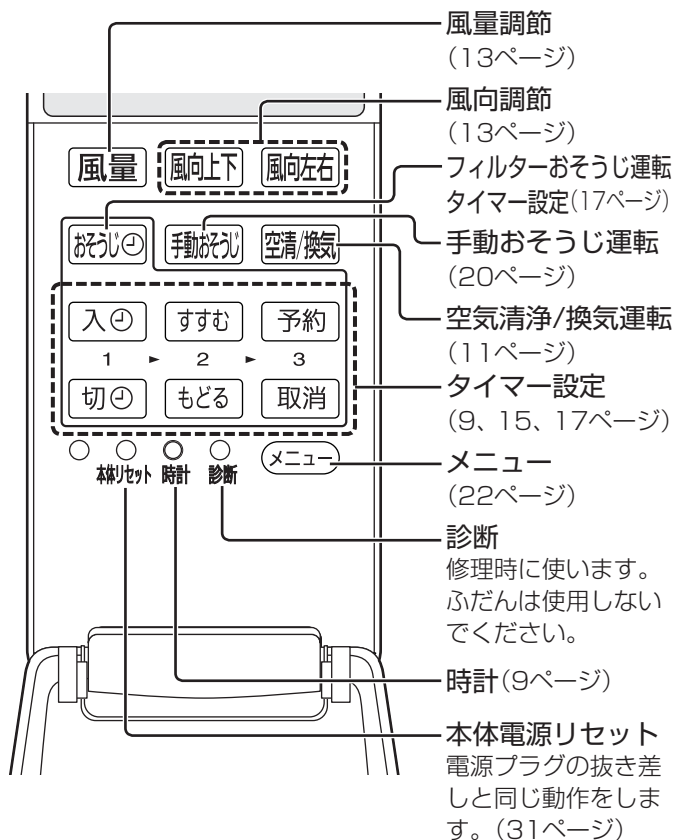



## リモコンの準備と取り扱い

### ■ 乾電池の入れかたと時刻の合わせかた

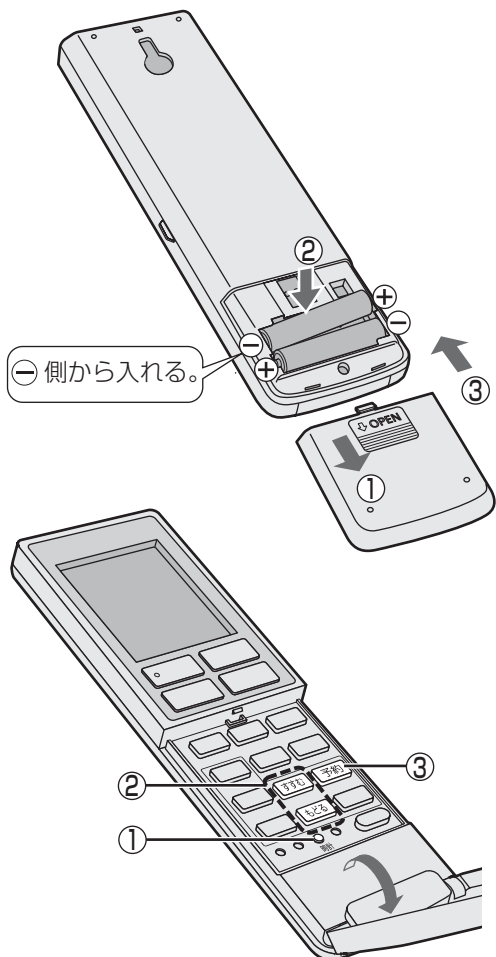

#### 1 乾電池を入れる

- ① 裏ぶたを開け、
- ② 乾電池を入れる  
● 表示が出ないときは、乾電池を入れ直す。
- ③ 裏ぶたを閉める

リモコン表示部

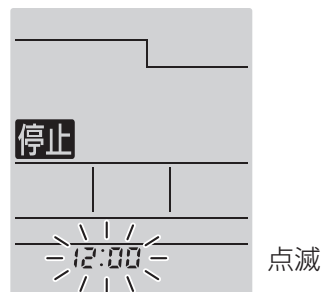

#### 2 現在時刻を合わせる

- ① 時計 押す
- ② 現在時刻を合わせる  
すすむ もどる  
● 押し続けると早送りします。  
● 夜の12時は「0:00」。



- ③ 予約 押す  
(時刻設定完了)

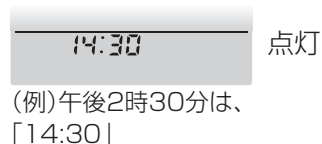

#### お知らせ

- 30秒間、ボタン操作がないと、表示している時刻で設定されます。

### ■ 乾電池の取り扱いについて

- 交換は、単4形アルカリ乾電池(LR03タイプ)を2個同時にする。(マンガン乾電池では使用期間が短くなります)
- 充電式(Ni-Cd、ニッケル水素など)は使わない。(寸法・形状・性能の一部が異なるため)
- 長期間使用しないときは取り出す。(液漏れの防止)

### ■ 乾電池の寿命について

- 約1年です。(受信がしにくくなったときや、リモコンの表示が薄くなったときに交換)
- 付属の乾電池は、最初に使用するためにご用意しているもので、1年未満で消耗することがあります。

### ■ 壁に掛けて保管するとき

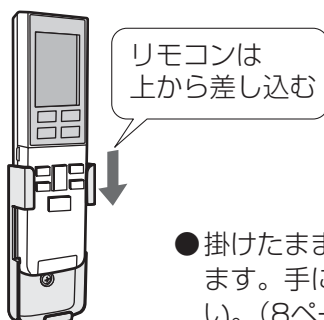
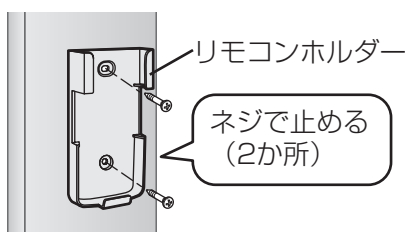

- 掛けたまま操作すると、受信しないことがあります。手に持って、本体受信部に向けてください。(8ページ)

# 運転する

## 冷房・暖房・除湿切換・自動

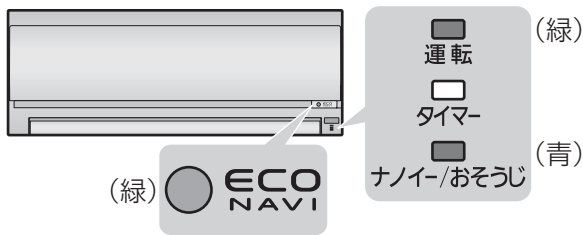

### 暑いとき

**冷房**

- 運転開始時、約1分間風が出ないことがあります。(本体内部に付着したにおいが出るのを防ぐため)

冷房  
ナノイ(空清)  
エコナビ  
省エネ  
**28°C**  
風量自動 | 上下自動 | 左右自動

### 寒いとき

**暖房**

- 運転開始時、冷風が出るのを防ぐため数分間、風が出ないことがあります。(風量手動のときは、吹き出しからしばらくの間、冷たい風が出る場合があります。)

暖房  
ナノイ(空清)  
エコナビ  
省エネ  
**20°C**  
風量自動 | 上下自動 | 左右自動

### 湿気を取りたいとき

**除湿切換**

- 押すたびに
  - 除湿 : 冷やしながらか湿気を取る
  - 除湿弱 : 冷やしすぎを抑えて湿気を取る
- 運転開始から約30秒間送風後、約1分間風が出ないことがあります。(本体内部に付着したにおいが出るのを防ぐため)

除湿  
ナノイ(空清)  
エコナビ  
省エネ  
**25°C**  
風量自動 | 上下自動 | 左右自動

### 運転の種類を自動で選んでくれる

**自動**

- 設定温度などに応じて、「冷房・暖房・除湿」のいずれかを自動で選びます。

自動  
ナノイ(空清)  
エコナビ  
省エネ  
**25°C**  
風量自動 | 上下自動 | 左右自動

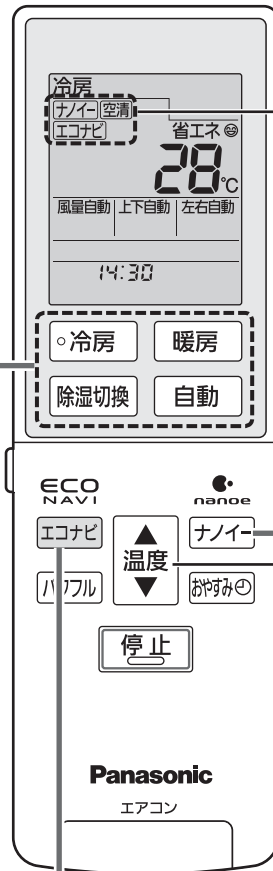

お買い上げ時には、冷房などと同時に運転するように設定されています。

#### ■ 設定温度を変えたいとき

- ・ 設定範囲: 16°C ~ 30°C
- ・ 「nanoe (ナノイ)」、「空清/換気」だけの運転時には調節できません。

**「エコナビ」**

日射センサーが、日当たり具合の変化(晴れ・曇りなど)を検知して温度を調節し、ムダな運転を抑えます。

■ エコナビの取り消し/設定をするとき

→ エコナビ

#### お知らせ

- 冷房は28°C以上、暖房は20°C以下(省エネ推奨温度)に設定すると、リモコンに「省エネ」を表示します。

# 「nanoe (ナノイー)」・空清/換気



## ■ 停止するとき



リモコン表示部

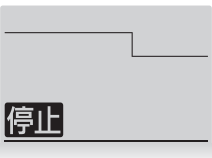

## 肌のうるおいや髪の毛のまとまり感、お部屋のにおいが気になるとき

### ナノイー

- 停止中に押すと単独で運転できます。

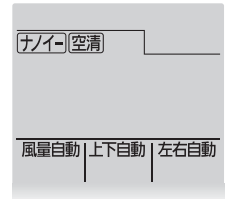

- 冷房などとの同時運転中に押すと、取り消されます。

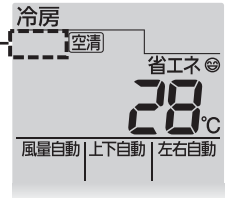

- 「nanoe(ナノイー)」だけの運転時には、エコナビの設定はできません。(10ページ)

## 空気をきれいにしたいとき(空気清浄・換気)

### 空清/換気

- 停止中に押すと単独で運転できます。

- 押すたびに  
換気 → 空清・換気 → 空清

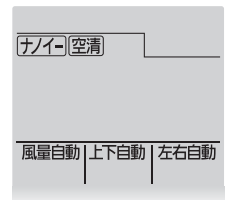

- 冷房などとの同時運転中に押すと、換気の設定や取り消しができます。

(空清を取り消すことはできません。)

- 換気は能力を抑えた静かな運転に変えることもできます。(22ページ)

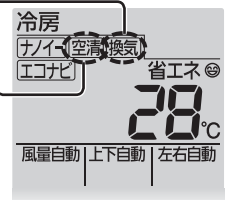

- 「空清/換気」だけの運転時には、エコナビの設定はできません。(10ページ)
- 燃焼器具を使用する場合の換気には使わないでください。

# 風量・風向を選ぶ

パワフル

冷房感・暖房感を  
より強く感じたいとき  
**パワフル**

運転中に

**パワフル**

エコナビは取り  
消されます。

表示を確認

風量自動に  
なります。

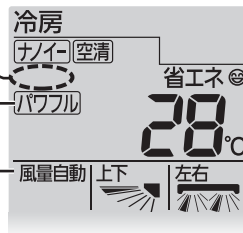

- 風量は「風量自動」になり、調節できません。
- 風向の上下・左右は、調節ができます。
- 温度は、表示より冷房や除湿で低め、暖房で高めになります。

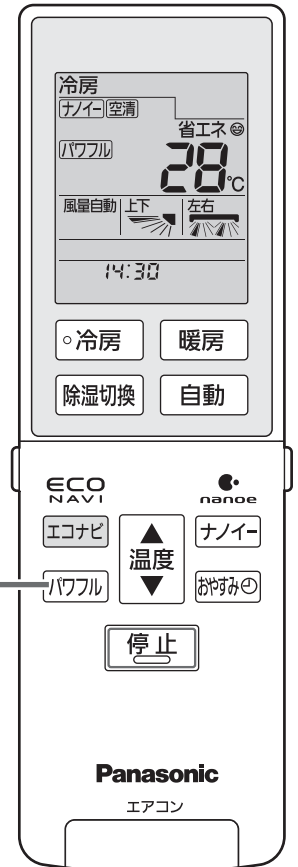

■ 取り消すとき

→ **パワフル**

上手な使いかた

- 「パワフル」は、お風呂上がりや帰宅時など、早く冷やしたい、暖めたいときに。

お知らせ

- 「エコナビ」または「風量」を押すと、パワフルは取り消され、前に設定した風量になります。
- 除湿弱と「nanoe (ナノイ)」、換気だけの運転時には設定できません。

# 風量・風向上下・風向左右

## 風量

運転中に

### 風量

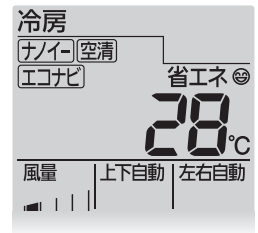

● 押すたびに

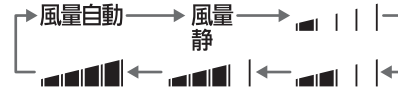

- 「風量自動」の風の動きは  
➡ (24ページ)
- 「風量静」は、能力を抑えた静かな運転です。
- 「nanoe (ナノイオン)」と換気だけの運転時には「風量自動」になり、調節できません。

## 風向上下

運転中に

### 風向上下



● 押すたびに

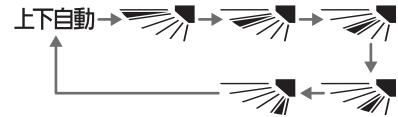

- 「上下自動」の風の動きは  
➡ (24ページ)

## 風向左右

運転中に

### 風向左右

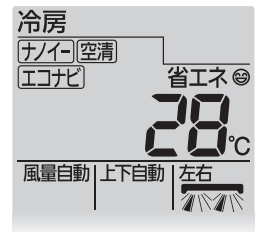

● 押すたびに

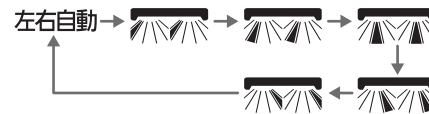

- 「左右自動」の風の動きは  
➡ (24ページ)

### お知らせ

- 風量は、パワフルのとき自動になり、調節できません。

# タイマーを使う

決めた時間がたつと、自動で運転を停止する「おやすみ切タイマー」と、決めた時刻に自動で運転の「入」「切」ができる「入タイマー」と「切タイマー」があります。「入/切タイマー」は、一度予約をすると、毎日繰り返されます。

## ■運転例：

- ・7時に入タイマー
- ・23時に切タイマー
- ・おやすみ切タイマーで、21時から「5時間後 切」を予約した場合

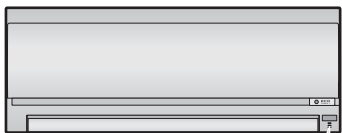
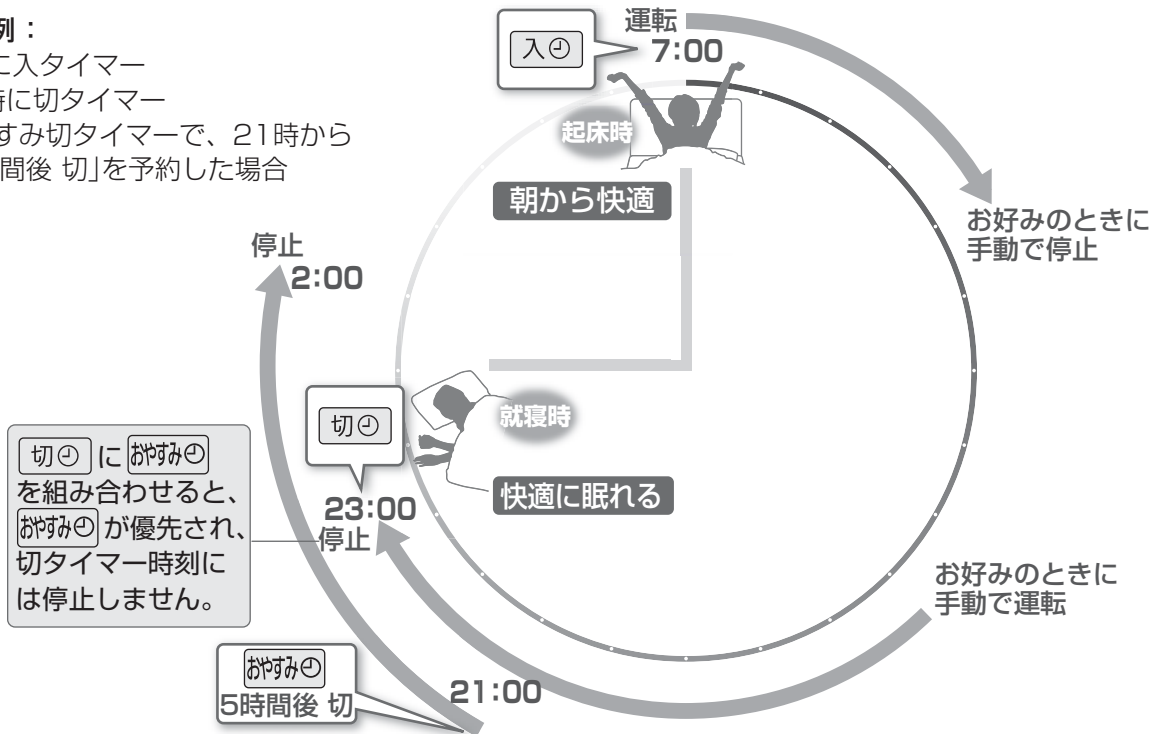

タイマー (橙)

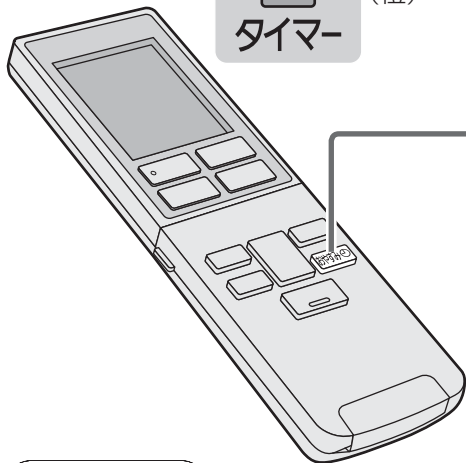

おやすみ時に決めた時間がたつと停止

## おやすみ切タイマー

運転中に **おやすみ切**

21:00  
5 時間後切  
残り時間を表示

- 押すたびに
- 0.5時間後 切
- ↓
- 1時間後 切
- ↓
- 2時間後 切
- ↓
- 3時間後 切
- ↓
- 5時間後 切
- ↓
- 7時間後 切
- ↓
- 9時間後 切
- ↓
- (取り消し)

## お知らせ

- おやすみ切タイマーで運転している間は、冷やしすぎ、暖めすぎを防ぐため、温度や風量、風向をリモコンの設定とは関係なく次のように自動調節します。  
設定温度に近づいたとき、またはおやすみ切タイマー設定から1時間たつと、
  - ・設定温度は冷房、除湿切換時に約1℃上がり、暖房時に約1℃下がります。
  - ・風量は弱くなります。上下自動時は、上下風向ルーバーが水平に向くことがあります。
- おやすみ切タイマーで停止した後は本体内部おそうじ運転を行いません。フィルターおそうじ運転はフィルターが汚れていれば行います。(18ページ) おやすみ切タイマーで停止した後に、フィルターおそうじ運転をさせたくない場合は、お好みの時刻にフィルターおそうじ運転をタイマー予約してください。(17ページ)



予約の前に、現在時刻が合っていることを確認してください。(9ページ)

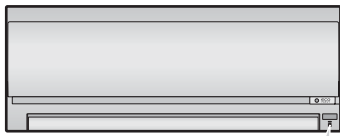

 (橙)  
タイマー

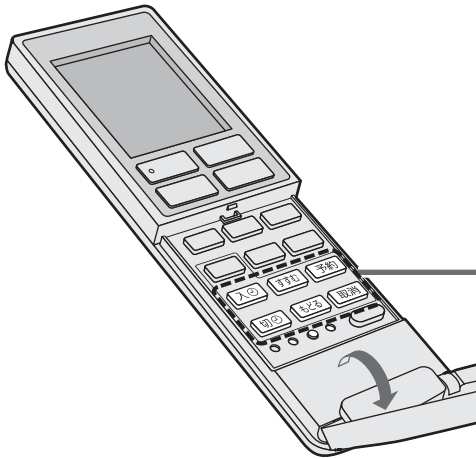



## 決めた時刻に 運転・停止 入／切 タイマー

### ■ 予約時刻の変更は →

予約と同じ手順1～3で変更する。

### ■ 予約の取り消しは →

 または  を選んで  
 を押す。

(すべての予約を取り消すときは、  
「取消」のみを押す。)



### お知らせ

- 入タイマーは、予約時刻に室温が設定温度近くになるように、早めに運転が始まります。(最長約50分前)
- 予約をすると、現在時刻は消えます。
- 30秒間、ボタン操作がないと、元の表示に戻ります。

### ■ 入タイマー の予約

例: 7時を予約する

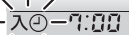
1  を    
押す



2 時刻を    
設定する  
  



- 押すたびに10分単位で  
変わり、押し続けると  
早送りできます。  
(夜の12時は「0:00」)

3 予約する    

### ■ 切タイマー の予約

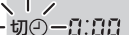
例: 23時を予約する

1  を    
押す

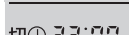
2 上記の手順    
2～3で  
時刻を設定し  
予約する

# おそうじ運転について

## ふだんはエアコンにおまかせ！

- エアフィルター
- 本体内部



## ずっとキレイにお使いいただくために…

- 念入りにお手入れする (20ページ)

このエアコンは

## 運転を停止したら\* おそうじ運転を自動で始めます！

\*運転条件は(18ページ)

### ■ フィルターおそうじ運転

冷房などを2時間以上運転した後に運転します。  
(約7分～37分間)

- エアフィルターのほこりをかき取って吸い取り、屋外へ排出します。

### ■ 本体内部おそうじ運転

冷房や除湿切替を30分以上運転した後に運転します。  
(約60分～90分間)

- 室内ユニット内部の温度を40℃以上に上げ、乾燥させて、におい成分を除去し、カビの繁殖を抑えます。
- 「nanoe (ナノイー)」を運転していたときは、ナノイーでさらに菌やカビの繁殖を抑えます。  
(25、32ページ)  
(菌やカビの抑制は密閉空間での効果であり、実使用空間での実証結果ではありません。)

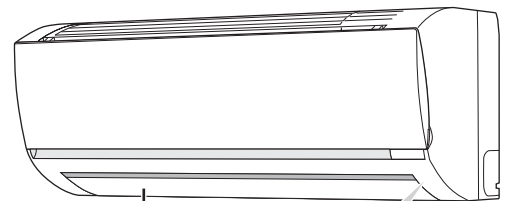

上下風向ルーバーは閉じて運転

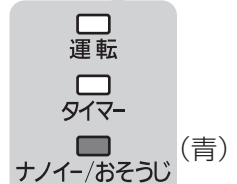

暖房運転停止後は本体内部おそうじ運転を行いません。

(暖房運転で内部が乾燥するため)

おやすみ時など音が気になる場合は、おそうじ運転のタイミングを変えることができます。予約の前に現在時刻が合っていることを確認してください。(9ページ)

■ **運転例**：15時にフィルターおそうじ運転を予約した場合

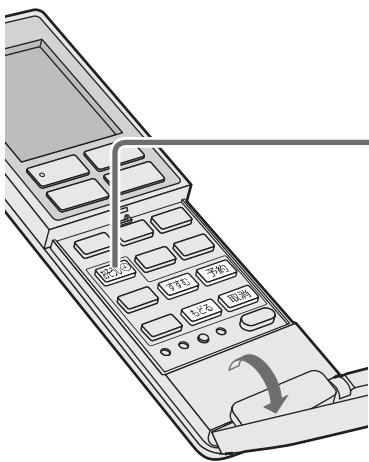
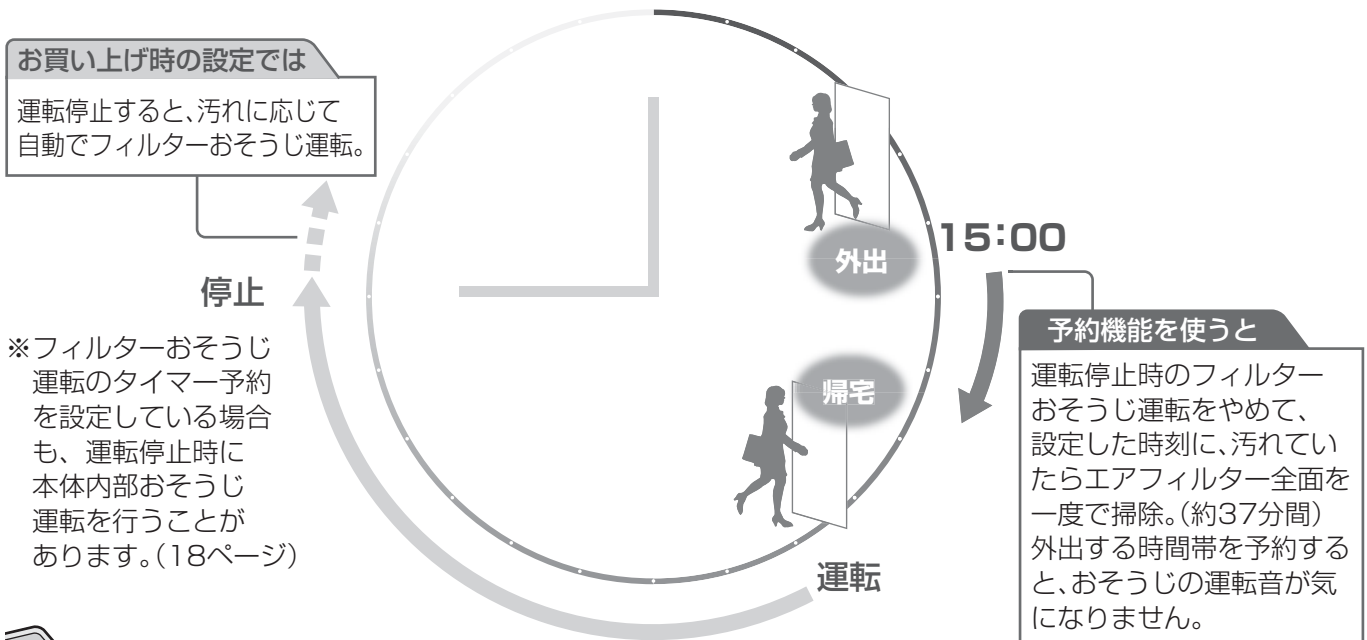

■ **予約時刻の確認は** →  
おそうじ⌚ を押す。  
(約30秒後、元の表示に戻る)

■ **予約の取り消しは** →  
① おそうじ⌚ を押す。  
② 取消 を押す。

**お知らせ**

- 冷房などに掃除開始時刻がくると、冷房などの運転を一時中断します。
- フィルターおそうじ運転の後に、続けて本体内部おそうじ運転を行うことがあります。おやすみ切タイマー(14ページ)での停止を続けていた場合など、自動で本体内部の掃除ができていなかったときに運転します。(自動での内部おそうじ運転を取り消している場合(22ページ)には運転しません。)
- 「切タイマー」や「入タイマー」(15ページ)と同時刻に予約できます。このときは、おそうじ運転が優先され、おそうじ運転後、「切タイマー」や「入タイマー」運転します。

**決めた時刻に  
フィルター  
おそうじ運転**

おそうじ⌚

**1** おそうじ⌚

**2** 掃除したい時刻に合わせる  
もどる   すすむ

● 押すたびに10分単位で変わり、押し続けると早送りできます。(夜の12時は「0:00」)

**3** 予約する  
予約

● 室内ユニットのタイマーランプは点灯しません。

例: 15時を予約する

掃除開始時刻

2秒後

現在時刻に戻る

おそうじ運転のしくみ

# おそうじ機能について

お買い上げ時は、「フィルターおそうじ運転」「本体内部おそうじ運転」「においカット機能」が自動で働くように設定されています。

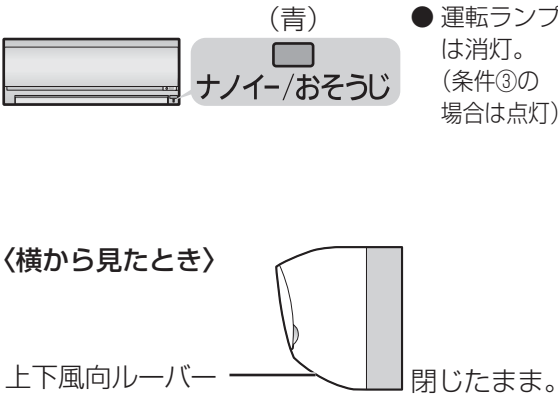
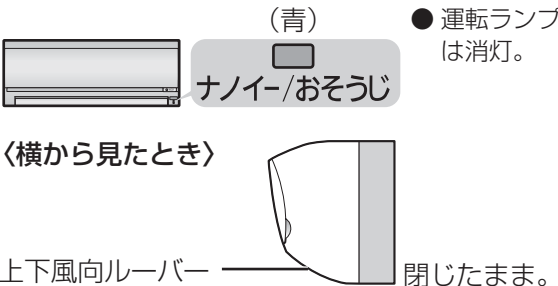
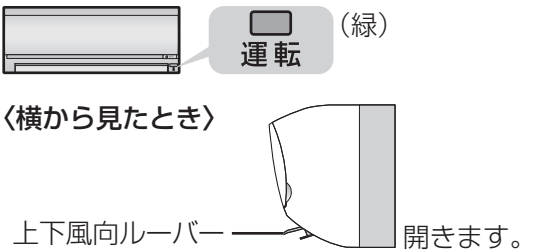
運転の種類	本体の動作	運転条件
<h2>フィルターおそうじ運転</h2>	<p>エアフィルターにたまったほこりをフィルターそうじノズルでかき取ってから吸い取り、屋外へ排出します。 (運転時間:約7分~37分間)</p> <p>(青) ● 運転ランプは消灯。(条件③の場合は点灯)</p> <p>ナノイー/おそうじ</p> <p>上下風向ルーバー 閉じたまま。</p> 	<p>〈条件①〉 2時間以上、冷房などを運転して停止したとき。 (おやすみ切タイマーで停止したときは、運転しません)</p> <p>〈条件②〉 汚れがたまり、次の使用状況で冷房などを停止したとき。 ● 冷房などを、2時間未満で停止することを繰り返す。 ● おやすみ切タイマーで毎回停止する。</p> <p>〈条件③〉 冷房などの連続運転中に、汚れがたまったとき、冷房などを中断して運転します。</p>
<h2>本体内部おそうじ運転</h2>	<p>送風→暖房→送風の運転で、内部に付着したにおい成分を除去し、カビの繁殖を抑えます。ナノイーを運転していたときは、ナノイーによる抑制効果も得ることができます。(運転時間:約60分~90分間)</p> <p>(青) ● 運転ランプは消灯。</p> <p>ナノイー/おそうじ</p> <p>上下風向ルーバー 閉じたまま。</p> 	<p>〈条件〉 30分以上、冷房や除湿切換を運転して、停止したとき。 (おやすみ切タイマーで停止したときと、除湿切換で室温約16℃未満で運転したときは、運転しません)</p>
<h2>においカット機能</h2>	<p>内部に付着した、生活臭などのにおい成分を、除湿水で洗い流し、においが出るのを防ぎます。 (運転開始から約1分間は、風が出ません)</p> <p>(緑) ● 運転ランプは点灯。</p> <p>運転</p> <p>上下風向ルーバー 開きます。</p> 	<p>〈動作条件〉 ● 冷房と除湿切換の風量自動のとき。</p>

## 運転例

## 解説

### フィルターおそうじ運転時間:約7分~37分間

リモコン操作	停止			
本体の動作	冷房 (2時間以上)	フィルターおそうじ (約7~37分間)	本体内部おそうじ (約60~90分間)	停止

### フィルターおそうじ運転時間:約13分~37分間

リモコン操作	停止	開始	停止	
本体の動作	冷房 (20分)	停止	除湿 (20分)	フィルターおそうじ (約13~37分間)

汚れがたまったら

- 汚れに関わらず、冷房などの運転時間の合計が24時間を過ぎてから停止させたとき、一度目のおそうじ運転を行います。その後は、汚れがたまったら運転します。

### フィルターおそうじ運転時間:約13分~37分間

本体の動作	冷房 (連続運転)	フィルターおそうじ (約13~37分間)	冷房 (連続運転)
-------	--------------	-------------------------	--------------

汚れがたまったら

- 冷房などの運転開始から24時間後、一度目のおそうじ運転を行います。その後は、汚れがたまったら運転します。

### 本体内部おそうじ運転時間:約60分~90分間

リモコン操作	停止		
本体の動作	冷房 (30分以上)	本体内部おそうじ (約60~90分間)	停止

↑  
本体内部おそうじ運転の前に、  
フィルターおそうじ運転を行う  
ことがあります。

### お知らせ

- 自動で動作するのを止めることができます。(22ページ)

- お買い上げ時の設定では、運転条件①②③いずれかのタイミングで、フィルターおそうじ運転を開始します。条件②の場合、一度でも条件①でフィルターおそうじ運転をすると、その運転終了からの運転時間を累積します。フィルターおそうじ運転をタイマー予約したときは、予約時刻になるとフィルターおそうじ運転を開始します。ただし、冷房などを全く運転していないとき、2時間未満で停止することをくり返していたときなど、汚れがたまっていないと判断したときは、予約時刻になってもフィルターおそうじ運転を行いません。
- 掃除はエアフィルター全面に対して、少しずつ行われます。(全面の掃除は約37分かかります)
- 運転条件①のときの運転時間は、エアフィルターが汚れているほど長くなります。冬場で乾燥しているときは、ほこりが舞い上がるため、汚れていると判断し、運転時間が長くなることがあります。(最長約37分間)
- フィルターの汚れ度合いは、
  - ・ 冷房などの運転時間・風量によって決まります。
  - ・ 電源プラグを抜いても、本体で記憶しています。
- 運転を途中で停止したとき、残った汚れは次の運転時に掃除します。
- 運転中に前面パネルを開けると、途中で停止し、閉じても再運転しません。

- 運転時間はエアコン内部の湿度が高く、冷房などの運転を弱い風量で長時間運転しているときほど長くなります。
- においの成分は換気運転で屋外へ排出します。
- 冷房や除湿切替を1日以上連続運転するとき、または、おやすみ切タイマーで毎回停止しているときは、1日1回手動おそうじ運転してください。(20ページ)(においやカビが発生する場合があるため)ただし、フィルターおそうじ運転のタイマーを予約しているときは、フィルターおそうじ運転の後に、本体内部のおそうじ運転を行うことがあるため、手動おそうじ運転は必要ありません。
- 運転中は、室内の温度や湿度が上がることがあります。

### <動作例>約1分間、風を止める

リモコン操作	開始			
本体の動作	停止	においカット (約1分間)	冷房	停止

### お知らせ

- 風量手動時にも、動作させることができます。(22ページ)

- 運転開始時は約1分間風を止め(除湿は、約30秒間送風後に、約1分間風を止め)、その間に、においの成分を除湿した水分と一っしょに屋外へ洗い流します。
- 運転中は設定温度に近づくと、においが出るのを防ぐため、風が出たり止まったりを繰り返すことがあります。(パワフル設定中にも動作します)

# 念入りにお手入れする

ふだんのお手入れは、エアコンにおまかせ。よりキレイにお使いいただくために…

## 手動おそうじ運転



### エアフィルター ・ 本体内部

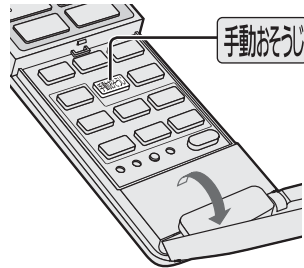

- エアフィルター全面を掃除した後に、本体内部を掃除します。(約37分～127分間) 終了後、自動停止します。

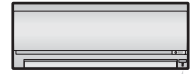

ナノイー/おそうじ  
(青)

■途中で停止するとき → **停止**

#### お知らせ

- 本体内部の掃除は、自動で掃除ができていない場合には行いません。

## 柔らかい布でからぶき



### 本体 ・ 前面パネル ・ リモコン

- ひどい汚れは、水または、ぬるま湯を含ませ、よくしぼった布でふいてください。化学ぞうきんなどを使うときはその注意書きに従ってください。
- 前面パネルは取りはずして水洗いすることができます。

#### ■取りはずしかた

- ①両手でパネルを止まるまで押し上げ、
- ②左(または右)に寄せ
- ③手前に引いてはずす。  
(左に寄せた場合は右からはずす)

#### ■取り付けかた

- ①パネルを水平にして左右のアーム側を少し下げて、
- ②パネルの支点を本体の支持部に合わせて押し込む。

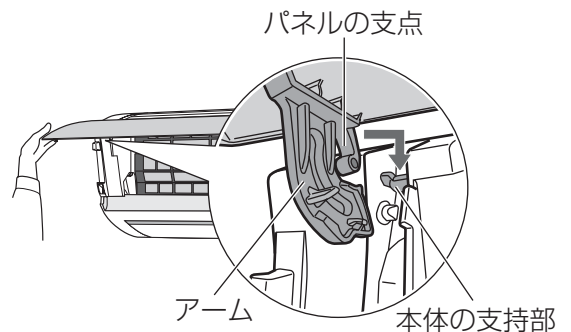
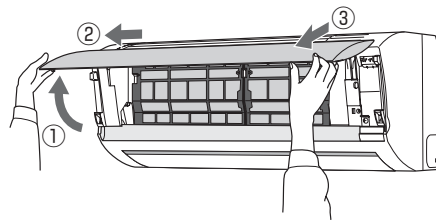

## 交換する

- 交換の目安: 約10年
- 水洗いはできません



### 空気清浄フィルター

別売品: CZ-SAF9  
希望小売価格(税込)  
1,050円  
(2010年12月現在)

- 1 前面パネルを開け、左側のエアフィルターをはずす(21ページ)
- 2 空気清浄フィルターを交換する
  - フィルターは、不燃物ゴミとして、地域のゴミ分別方法に従って廃棄してください。



図は説明のため、パネルをはずしています。

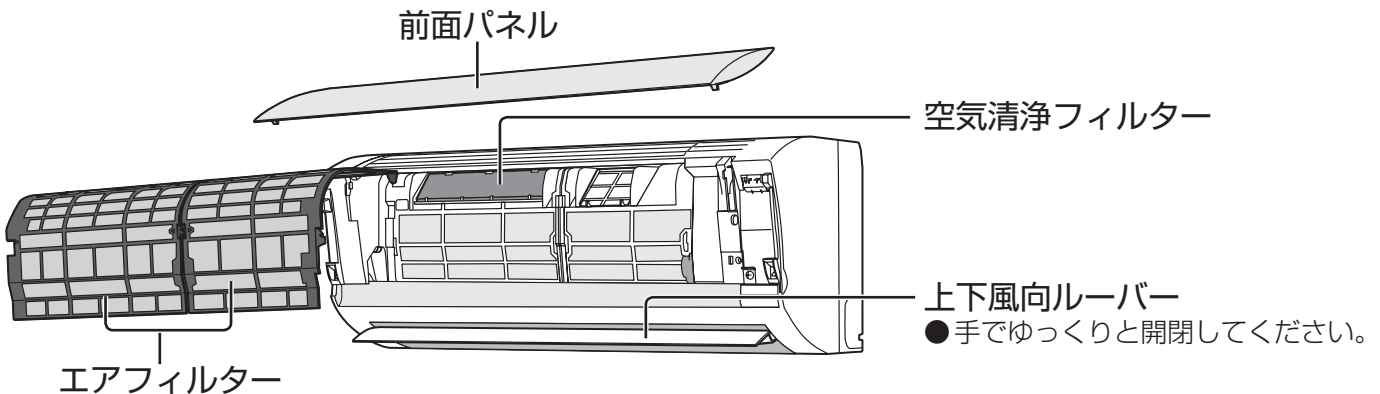

## 取りはずして水洗い

エアフィルターの掃除は自動で行いますが、フィルター全面を一度に掃除する「フィルターおそうじ運転」のタイマー予約(17ページ)をおすすめします。汚れが気になってきたら、取りはずして水洗いをしてください。

ほこりや油汚れが多い環境等でご使用のときは



### 1 前面パネルを開ける

### 2 エアフィルターをはずす(左右)

- ① 左右の凹部に指をかけ、内側に押しながら、
- ② 手前へ引き出す。

#### ■ 取り付けかた

- ① エアフィルターの左右を確かめ天面のツメを本体の溝に合わせ、ツメが浮き上がらないように奥まで入れる。
- ② エアフィルター中央両端の▶◀部分を“カチッ”というまで同時に押さえる。
- ③ エアフィルター下方両端の■部分“カチッ”というまで同時に押さえる。

・取り付け後、天面のツメが浮いていないことを確認してください。

- 汚れがひどいときは薄めた中性洗剤でつけ置き洗いをし、十分に乾かしてください。
  - 次のものは使わない。(変色、変形、傷の原因)
  - 次のもので乾かさない。(変色や変形の原因)
- |              |           |
|--------------|-----------|
| ・タワシのような堅いもの | ・ドライヤー    |
| ・シンナーやみがき粉   | ・ストーブ     |
| ・漂白剤         | ・40℃以上のお湯 |
|              | ・直射日光     |

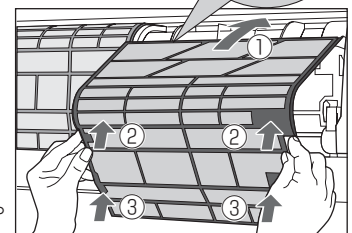
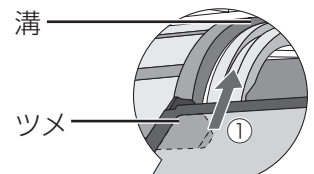
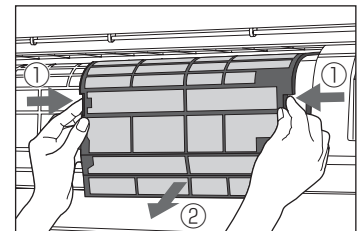

## エアフィルター

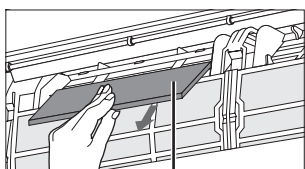

空気清浄フィルター

別売品は販売店でお買い求めいただけます。

パナソニックの  
家電製品直販サイト  
「パナセンス」  
でもお買い求め  
いただけます。

CLUB Panasonic

**Pana Sense**

<http://club.panasonic.jp/mall/sense/>

携帯電話からも  
お買い求め  
いただけます。  
<http://p-mp.jp/cpm>



念入りにお手入れする

# 設定を変えたいとき

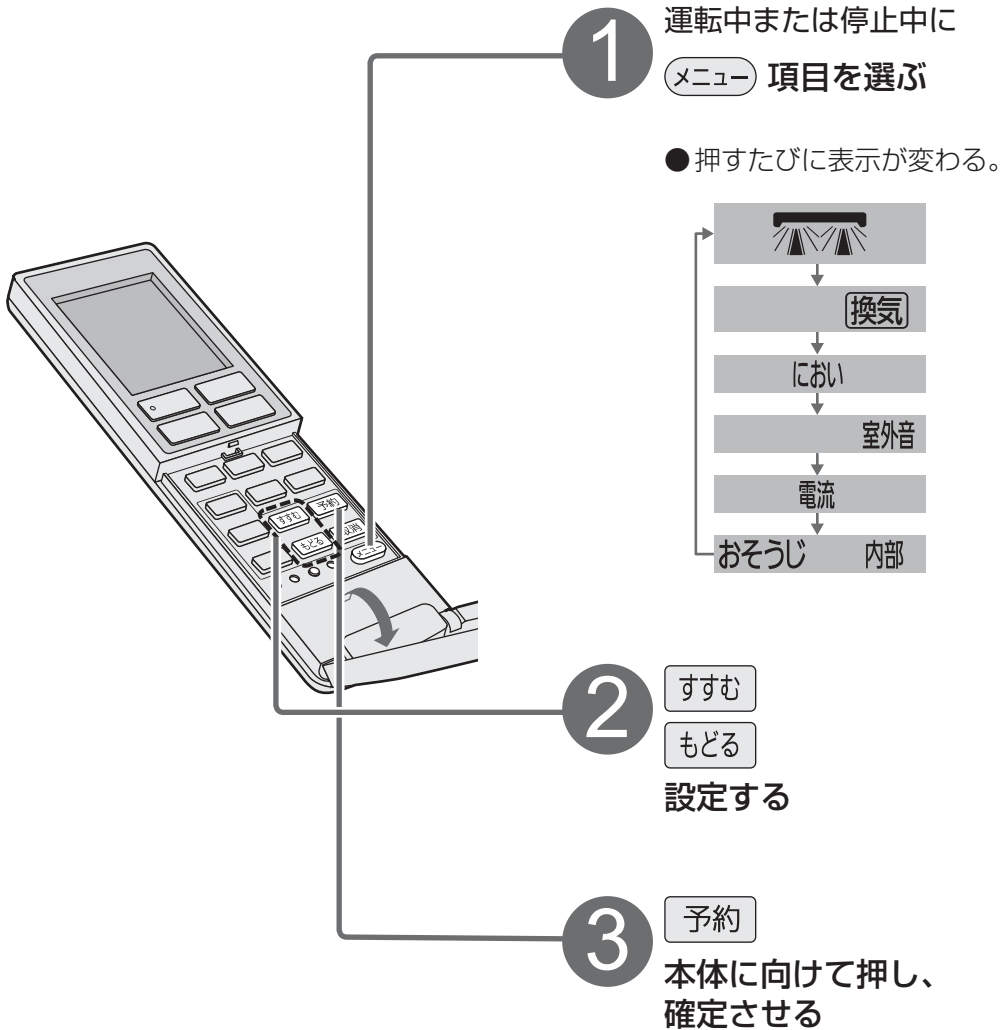
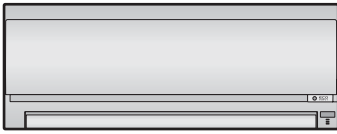

■途中で操作を中止するときは

→ 取消

## お知らせ

- 30秒間、ボタン操作がないと、元の表示に戻ります。
- メニューで変更した内容は、乾電池を交換するとリモコン表示のみお買い上げ時の設定に戻ります。  
(本体は変更した内容を記憶しています。)

## 項目

風をお部屋の中心に送るために  
(風向自動時)



換気音を静かに  
したいとき

換気

運転開始時の  
においが気になるとき  
(風量手動時)

におい

暖房時の室外ユニット  
の運転音が  
気になるとき

室外音

ブレーカー容量が  
足りないとき

電流

本体内部おそうじ  
運転が自動で動く  
のを止めたいとき

おそうじ 内部

設置状況やお好みに合わせて、お買い上げ時に設定している内容を変えることができます。

設定のしかた

お知らせ

室内ユニットの設置状況を、本体に記憶させます。

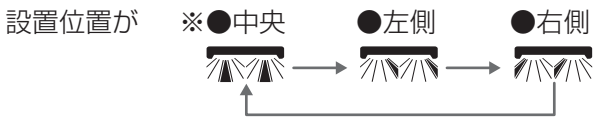

●設置や移設をしたときは、必ず設定してください。

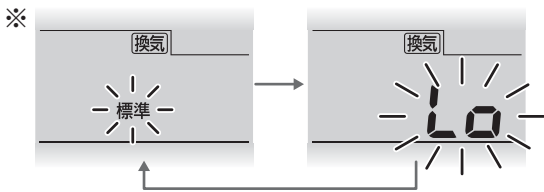
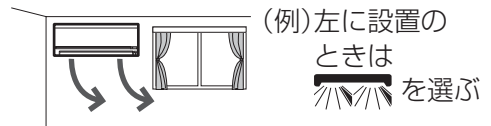

●「換気 Lo」は能力を抑えて静かに運転します。

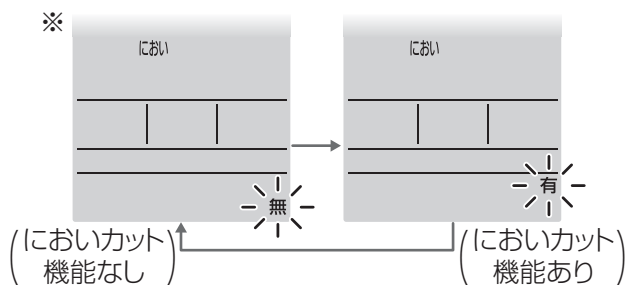

●運転開始時、室内ユニットに付着したにおい(生活臭)を出したくないときは「におい 有」にします。  
(ただし、すぐに風が出ません。)  
●「におい 無」に設定すると、続けて風量自動時の設定も同様に変わることができます。(29ページ)

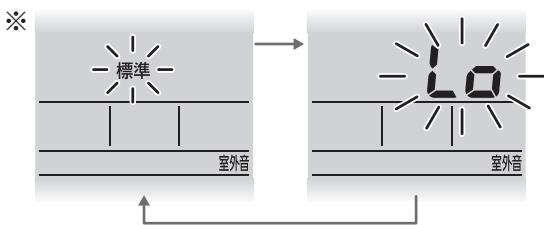

●「室外音 Lo」に設定したときは、能力が制限されるため、暖まるまで時間がかかる場合があります。  
●室温が設定温度に近いときなどは、「室外音 Lo」を選んででも、運転音が下がらない場合があります。

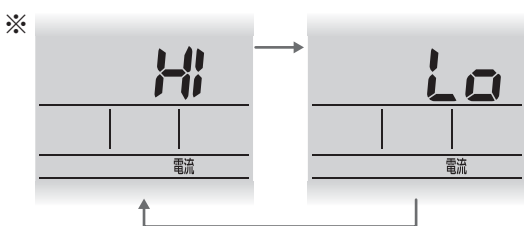

●「電流Lo」に設定すると、冷房や暖房などの能力が低下します。

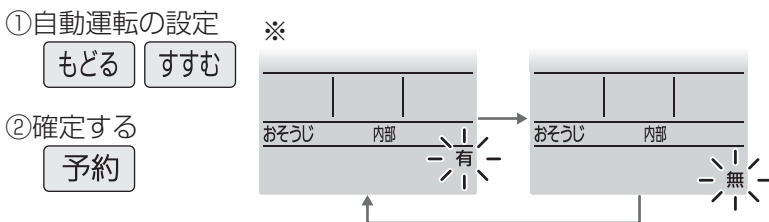

●「おそうじ 内部 無」に設定しているときは、1日1回手動おそうじ運転してください。(20ページ)  
(においやカビの繁殖を防ぐため)  
●「おそうじ 内部 有」と「おそうじ 内部 切① 無」を設定すると、自動で掃除はしますが、切タイマーで停止したときは掃除をしません。

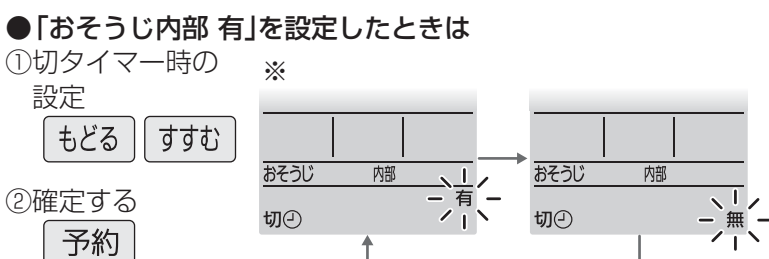

※は、お買い上げ時の設定です。

設定を変えたいとき

# 運転のしくみと風の動き

より快適にお使いいただくために、知っておいてください。  
運転条件以外で運転すると保護装置が働いて、停止することがあります。

運転の種類としくみ	風の動き(風量・風向自動のとき)
<p><b>冷房</b></p> <ul style="list-style-type: none"> <li>●<b>運転条件</b> 設定温度20℃以上、 室内湿度90%以下、 屋外温度21℃～43℃</li> <li>●<b>風量自動の運転開始時</b> 本体内部についた生活臭(化粧品やペット臭など)が風とともに出るのを防ぐため、約1分間風が出ません。 (においカット機能)</li> <li>●<b>パワフル、風量自動時の運転中</b> ムダを省くため、室温が設定温度に近づくと、風が出たり、止まったりを繰り返すことがあります。</li> </ul>	<p><b>パワフル</b></p> <p>〈部屋が暑いとき〉 スイング 強めの風</p> <p>〈涼しくなると…〉 水平方向へ 風量を変化させる 左右ルーバーはスイング</p> <p><b>自動(風量・風向)</b></p> <p>スイング 風量をゆらぎのリズムで変化させる 左右ルーバーもスイング</p>
<p><b>暖房</b></p> <ul style="list-style-type: none"> <li>●<b>運転条件</b> 屋外温度24℃以下</li> <li>●<b>運転開始時</b> 運転ランプが点滅。 冷たい風が出るのを防ぐため、数分間風が出ないことがあります。 (風量手動のときは、吹き出しからしばらくの間、冷たい風が出ることがあります。)</li> <li>●<b>運転中</b> 室温が設定温度に近づくと、室温が上がりすぎるのを防ぐため、自動的に風の温度を少し下げます。このとき、冷たい風が出るのを防ぐため、風量は自動的に弱くなります。(風量手動のときは、弱くならないことがあります。)</li> <li>●<b>霜取り運転中</b> 屋外温度が低く、湿度が高いとき、室外ユニットについた霜を溶かす間は、運転ランプが点滅し、風が止まります。 (最長約12分間) 溶けた霜は室外ユニットから排水します。</li> </ul>	<p><b>パワフル</b></p> <p>〈風の温度が低いとき〉※ ごく弱い風</p> <p>〈風が暖まったら…〉 風量を変化させる</p> <p>※風量手動からパワフルに設定すると、下向きに強い風が出ることがあります。</p> <p><b>自動(風量・風向)</b></p> <p>〈風の温度が低いとき〉 ごく弱い風</p> <p>〈風が暖まったら…〉 風量を変化させる 左右ルーバーはスイング</p>
<p><b>自動</b></p> <ul style="list-style-type: none"> <li>●屋外・室内・設定の各温度に応じて、冷房・暖房・除湿のいずれかを自動で選び、約30分ごとに自動で選びなおします。</li> <li>●<b>運転開始時</b> 運転の種類を選ぶため、運転ランプが約30秒間点滅します。</li> </ul>	<p>■ 上下風向ルーバーの可動範囲(目安)</p>

運転の種類としくみ

風の動き(風量・風向自動のとき)

除湿

- 運転条件  
屋外温度  
1℃以上
- 運転開始時  
室温検知のため、  
約30秒間  
送風します。
- 室温約16℃  
以上のときは、  
やや冷たい風が、  
室温約16℃  
未満のときは、  
やや暖かい  
風が出ます。

- 室温が設定温度に近づくまでは冷房。  
近づくとき、ごく弱い風量で湿気を取り除きます。
- 風量自動の運転開始時  
本体内部についた生活臭が風とともに出るのを防ぐため、約1分間風が出ません。  
(においカット機能)
- パワフル・風量自動の運転中  
ムダを省くため、室温が設定温度に近づくとき、風が出たり、止まったりを繰り返します。室内温度が設定温度より高くなると、元の風量で運転します。
- 室温が設定温度に近づくまでは冷房。近づくとき、除湿より弱い風量で冷やしすぎを抑えて湿気を取り除く運転になります。(除湿量は少なくなります。)
- 風量自動の運転開始時  
本体内部についた生活臭が風とともに出るのを防ぐため、約1分間風が出ません。(においカット機能)
- 風量自動の運転中  
ムダを省くため、室温が設定温度に近づくとき、風が出たり、止まったりを繰り返します。室内温度が設定温度より高くなると、元の風量で運転します。

パワフル



自動(風量・風向)



自動(風量・風向)



除湿弱

nanoe(ナノイー)・nanoe

- 発生条件  
室内温度:  
約5℃~約35℃  
(露点温度  
約2℃以上)  
相対湿度:  
約30%~約85%  
お部屋の空気を利用して発生させるため、温度と湿度によっては発生しない場合があります。

- 肌のうるおい、髪のとまり感を保ちます。  
(肌や髪への効果は、季節・周囲環境(温度・湿度)、使用時間、個人によって異なります。)
- お部屋のにおいを軽減、菌やカビの繁殖を抑制します。カーテンなどに付着したにおい(タバコや料理臭)や菌にも効果があります。  
(菌やカビの抑制は、密閉空間での効果であり、実使用空間での実証結果ではありません。また、脱臭効果は、周囲環境(温度・湿度)、運転時間、臭気・繊維の種類などによって異なります。(32ページ))
- 加湿効果はありません。

自動(風量・風向)

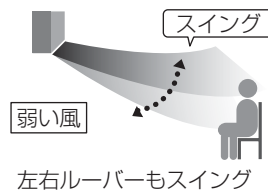

空気清浄

- 空気中の花粉やほこりを空気清浄フィルターでキャッチして、空気をきれいにします。

エアフィルター  
比較的大きな綿ぼこりや、ちりをキャッチ

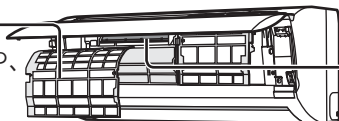

空気清浄  
フィルター

自動(風量・風向)

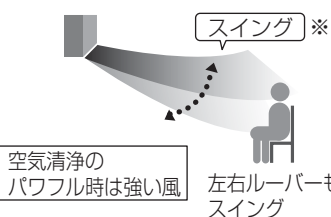

※空気清浄のパワフル時は水平方向に固定

換気

- 汚れた空気を屋外に排気します。
- 換気扇のように強力な換気機能はありません。
- 燃焼器具を使用する場合の換気には使えません。窓を開けて、こまめに換気してください。

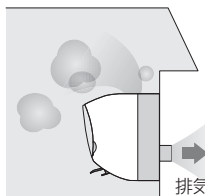

排気

運転のしくみと風の動き

# エコナビについて

## 本体の動き(しくみ)

## 解説

- 日射センサーが、日当たり具合の変化(晴れ・曇りなど)を検知して温度を調節し、ムダな運転を抑えます。

例えば、

### 冷房時

曇りの日や夜は日射量が少なく、同じ室温でも日が当たっているときより涼しく感じるため、能力を抑えて運転します。

### 暖房時

昼間に日が当たって日射量が多いときは、暖かく感じるため、能力を抑えて運転します。

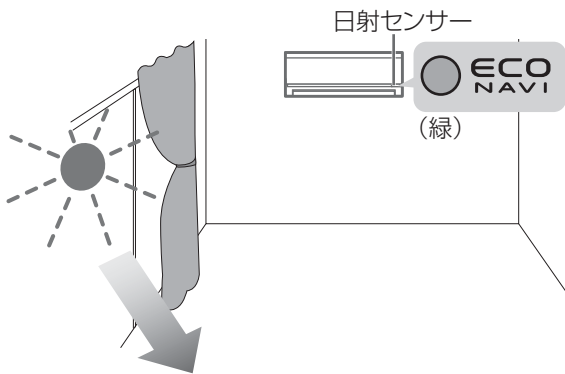

- 日射センサーが、部屋の明るさを検知し、本体ランプの明るさを自動調節します。部屋が暗いと検知すると暗めに、明るいと検知すると明るめに2段階で調節します。

例えば、

おやすみ時など部屋が暗くなると、自動で本体ランプが暗めになります。

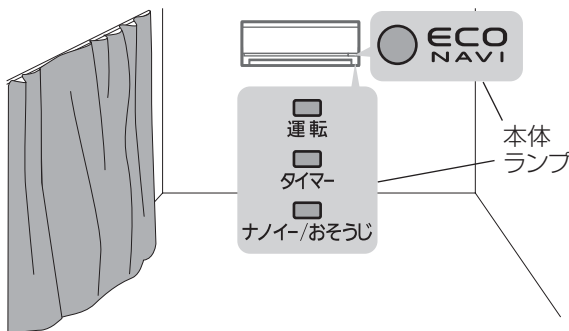

- 室内温度や屋外温度に加えて日当たり具合まで検知するので、従来のエアコンに比べて温度制御がより細やかになり、さらに省エネ運転できるようになりました。

- 「nanoe (ナノイー)」と空清/換気の単独運転時、または、これら同士を組み合わせた運転のときは、設定できません。

- 「パワフル」を設定すると、エコナビは取り消され、最大能力で冷房感・暖房感を高める運転をします。「パワフル」を取り消しても、エコナビは復帰しません。

再度、エコナビを設定したいときは

➔ **エコナビ** を押してください。

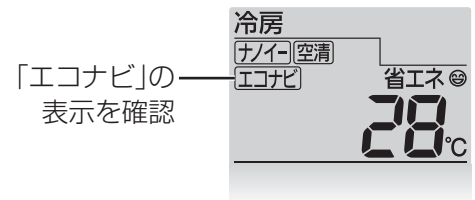

- 日当たり具合の変化による省エネ運転、および、本体ランプの明るさの自動調節を止めたいときは

➔ **エコナビ** を押して取り消してください。

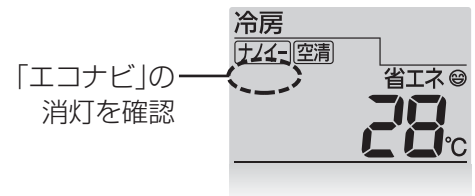

## ■ エコナビ設定時の省エネ効果について

- 日射センサーの働きで快適性を維持しつつ、自動的に設定温度を調節し、消費電力量を削減します。設定温度は、次のように調節します。

- ・ 冷房、除湿切替時 : 約 1℃~2℃ 高めに
- ・ 暖房時 : 約 1℃ 低めに

### <CS-EX401C2 暖房運転での測定例>

- 当世家屋形実験室 洋室 14畳
  - 屋外温度 2℃
  - 設定温度 23℃
  - 設定風量 風量自動
  - 運転安定時の積算消費電力量
- |          |         |
|----------|---------|
| エコナビ設定時  | 1,047Wh |
| エコナビ設定なし | 1,168Wh |

(効果は、使用環境や日射の状態により異なります。)

エコナビ

エコナビ



# よくあるお問い合わせ

お問い合わせや修理を依頼される前に、まずご確認ください。

## おそうじ時間が長い。途中で止めてもいいですか？

- おそうじ運転中に、冷房などを再運転することができます。(残ったフィルターの汚れは、次のおそうじ運転に持ち越します)  
停止ボタンで止めることもできますが、この場合はなるべく早く、手動おそうじ運転するなど汚れをためないのが、ずっとキレイに使うコツです。

- 冷房や除湿切換のいずれかを運転していたときは、フィルターおそうじ運転の後に、本体内部おそうじ運転をすることがあります。(最長127分間)(16、18ページ)  
本体内部おそうじ運転は、なるべく途中で止めないでください。(においやカビの繁殖を抑える効果がなくなるため)

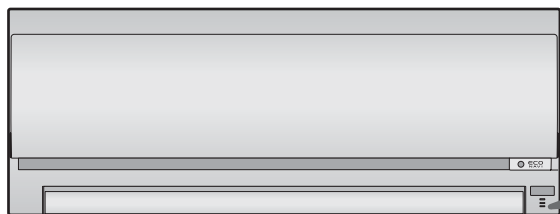

タイマーランプ(橙)が点滅しているときは、異常をお知らせしています(31ページ)

## 運転ランプが点滅する

次のときに点滅します。そのままお待ちください。

- 自動運転開始時に運転の種類を選んでいるとき。
- 暖房運転開始時。
- 暖房運転時の霜取り運転中。
- 入タイマー予約時の運転開始前。  
予約時刻に設定温度近くになるよう、早めに運転を開始します。その運転開始時刻を決めるために、室温を検知している間、点滅します。

## 風向上下自動なのに上下風向ルーバーがスイングしません

- 風向上下自動に設定しても暖房や除湿のときは、風が動くと寒く感じるためスイングしないようにしています。

## おやすみ中に、おそうじ運転をさせたくない(音が気になる)

- おやすみ切タイマーのご使用をおすすめします。停止時、おそうじ運転は行いません。  
(ただし、おやすみ切タイマーで毎回停止を続けると、汚れがたまったときに、フィルターおそうじ運転します。(18ページ))
- フィルターおそうじ運転は、1日1回、お好みの時刻にタイマー予約して運転させることもできます。  
(ただし、本体内部おそうじ運転は、タイマー予約できません。(17ページ))

## ナノイーで加湿はできますか？

- 加湿機能はありません。加湿機などを併用してください。

## おそうじ運転が自動で動くのを止めたい

- フィルターおそうじ運転は、自動で動くのを止めることはできません。
- 本体内部おそうじ運転は、メニューで設定できます。(22ページ)

## 室外ユニットから水や湯気が出る

- 暖房のときは、室外ユニットで除湿した水が出ます。また、屋外温度が低く湿度が高いとき、室外ユニットに霜が付き、その霜が溶けて水や湯気となって出るためです。排水工事が必要なときは、お買い上げの販売店にご相談ください。

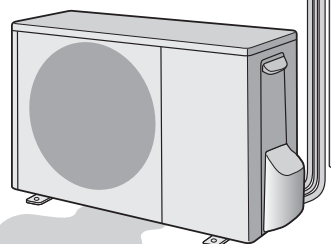

# 故障かな？

お問い合わせや修理を依頼される前に、まずご確認ください。

	症状	原因→対応
フィルターおそうじ運転	運転しない	<ul style="list-style-type: none"> <li>●冷房などの運転時間が長くて、弱い風量で運転を続けているときは、エアフィルターの汚れが少ないと判断し、運転しないことがあります。エアフィルターの汚れに応じるため、毎回、運転するわけではありません。</li> <li>●前面パネルが開いていると、安全のため運転しません。</li> <li>●異常が発生していませんか？（タイマーランプ点滅） →異常の内容を確認してください。（31ページ）</li> </ul>
	冷房中などに運転する	<ul style="list-style-type: none"> <li>●冷房など24時間を超える連続運転中に自動で運転します。 →約13分～37分間で自動終了し、冷房などの運転に戻ります。（18ページ）</li> </ul>
	運転時間が長い	<ul style="list-style-type: none"> <li>●自動での運転時間は最長約37分です。前回、掃除できなかった分が持ち越されることがあります。（電源プラグを抜いても汚れ度合いは記憶されています）</li> <li>●強い風量で運転していると、エアフィルターの汚れが多いと判断し、運転時間は長くなります。</li> <li>●フィルターおそうじ運転の後に、本体内部おそうじ運転をする場合があります。（18ページ）</li> </ul>
	運転時間が短い	<ul style="list-style-type: none"> <li>●弱い風量で運転していた場合は、エアフィルターの汚れが少ないと判断し、運転時間は短くなります。</li> <li>●手動おそうじ運転でエアフィルター全面を掃除した後は、本体で記憶していた汚れ度合いをリセットするため、短くなる場合があります。</li> </ul>
	途中で運転音が変わる	<ul style="list-style-type: none"> <li>●運転中は換気運転を同時に行います。このとき、ほこりなどが排気口で詰まらないように、定期的に換気の風量を強くしたり、終了直前に換気の運転方法を変えたりするためです。</li> </ul>
	エアフィルターに汚れが残っている	<ul style="list-style-type: none"> <li>●掃除を効果的に行うため、少しずつ段違いに掃除しているためです。</li> <li>●油污やタバコのヤニは、取りきれない場合があります。 →エアフィルターのお手入れをしてください。（21ページ）</li> </ul>
本体内部おそうじ運転	運転しない	<ul style="list-style-type: none"> <li>●本体内部おそうじ運転を取り消していませんか？ →自動で運転するように設定を変更してください。（22ページ）</li> <li>●異常が発生していませんか？（タイマーランプ点滅） →異常の内容を確認してください。（31ページ）</li> </ul>
	本体ランプが暗い見えにくい	<ul style="list-style-type: none"> <li>●「エコナビ」が設定されていませんか？ 部屋が暗いと検知したときは、少し暗めに切り換え、ムダをなくした省エネ表示になります。部屋が明るいと検知すると、元の明るさに戻ります。</li> <li>●本体ランプの明るさ設定を暗めにしていませんか？（34ページ）</li> </ul>
ランプ	エコナビランプ、ナノイーランプが運転途中で消灯する	<ul style="list-style-type: none"> <li>●エコナビ機能、またはナノイー機能の異常が考えられます。 →お買い上げの販売店にご相談ください。</li> </ul>
	運転しない	<ul style="list-style-type: none"> <li>●ブレーカーが「切」になっていませんか？</li> <li>●電源プラグがはずれていませんか？</li> </ul>
本体	暖まるまでに時間がかかる	<ul style="list-style-type: none"> <li>●「室外音 Lo」を設定していませんか？暖房能力が制限されるため、設定温度に到達するまで時間がかかります。（22ページ）</li> </ul>
	冷房や除湿・除湿弱時、霧が出ているように見える	<ul style="list-style-type: none"> <li>●部屋の空気が、エアコンの冷たい風で冷やされて霧状になるためです。</li> </ul>
	吹出口などに露が付く	<ul style="list-style-type: none"> <li>●冷房や除湿、除湿弱時に、設定温度を20℃未満にしていませんか？ →20℃以上にしてください。</li> <li>●本体内部おそうじ運転を途中で停止し、続けて冷房や除湿、除湿弱運転をすると、本体内部や吹出口などに露が付くことがあります。 →冷房や除湿、除湿弱運転をするときは、時間を空けて行ってください。</li> </ul>
	運転中、上下風向ルーバーが勝手に動く	<ul style="list-style-type: none"> <li>●冷房や暖房の風向自動時、室温がリモコン設定温度に近づいたとき、自動的に上下風向ルーバーの向きが変わることがあります。</li> </ul>
	停止時、上下風向ルーバーが閉じない	<ul style="list-style-type: none"> <li>●運転中に上下風向ルーバーを手で動かしていませんか？ →本体電源リセットボタンを押してください。（8ページ）</li> </ul>

	症状	原因→対応
本体	よく冷えない、暖まらない	<ul style="list-style-type: none"> <li>●「風量静」で運転していませんか？室温や屋外温度によって設定温度にならないことがあります。→風量を変更するか、パワフル運転をおすすめします。(12ページ)</li> <li>●エアフィルターに汚れが残っていませんか？ エアフィルターの掃除は自動で行いますが、ほこりや油汚れが多い環境等でご使用の場合、取りきれないことがあります。 →エアフィルターのお手入れをしてください。(21ページ)</li> <li>●屋外の熱を取り入れて暖房するため、屋外温度が0℃以下になると暖房能力は低下します。また、部屋の広さや外気温などの条件によっては、設定した温度に到達しないことがあります。→他の暖房器具との併用をおすすめします。</li> <li>●室内や室外ユニットの吹出口・吸込口をふさいでいませんか？ →周辺の障害物を取り除いてください。(7ページ)</li> <li>●換気扇やガスコンロを使用していませんか？</li> <li>●「電流 Lo」を設定していませんか？電流が低くなる分、冷えや暖まりが悪くなる場合があります。(22ページ)</li> </ul>
	温度調節や風量調節ボタンなどで運転する	<ul style="list-style-type: none"> <li>●リモコンの表示を確認してください。停電時など、リモコンの表示と運転が一致していないときにボタンを押すと、リモコンの表示内容が送信されるためです。 →停止ボタンで停止してください。</li> </ul>
	タイマー予約時刻になっても運転や停止しない	<ul style="list-style-type: none"> <li>●現在時刻は合っていますか？ →正しく合わせて再度、予約を行ってください。(9、15、17ページ)</li> </ul>
	入タイマー時刻よりも早く運転を開始する	<ul style="list-style-type: none"> <li>●予約時刻に室温が設定温度近くになるように、早めに運転が始まります。(最長約50分前)</li> </ul>
	勝手に運転を開始する、停止する	<ul style="list-style-type: none"> <li>●「入タイマー」「切タイマー」で運転の「入」「切」時刻を予約していませんか？一度予約をすると毎日繰り返されます。(14ページ)</li> </ul>
	室内ユニット周辺の天井や壁が黒く汚れる	<ul style="list-style-type: none"> <li>●空気中のちりやほこりがエアコンによる空気の循環や静電気で壁などに付着するためです。壁紙の種類によっては、汚れが付着しやすいものがあります。 →エアコン周辺を、こまめにお掃除することをおすすめします。</li> </ul>
リモコン	受信しない	<ul style="list-style-type: none"> <li>●乾電池が消耗していたり、使用推奨期限が近くなっていたりしませんか？ →乾電池を交換してください。(9ページ)</li> <li>●リモコンを本体の受信部に向けていますか？(8ページ)</li> <li>●インバーター照明がある部屋では信号を受け付けないことがあります。 →お買い上げの販売店にご相談ください。</li> <li>●テレビやビデオのリモコンのボタンが押された状態になっていませんか？(リモコンラックなどに収納されている場合、詰め過ぎによってボタンが押された状態になり、その信号と混信して、受信しない場合があります。)</li> </ul>
	表示が薄い、出ない	<ul style="list-style-type: none"> <li>●乾電池が消耗していませんか？→乾電池を交換してください。(9ページ)</li> <li>●+-が逆になっていませんか？→+-は正しく入れてください。(9ページ)</li> </ul>
	タイマー予約ができない	<ul style="list-style-type: none"> <li>●時刻表示「12:00」が点滅していませんか？→現在時刻を合わせてください。(9ページ)</li> </ul>
	リモコンの設定どおりに運転しない	<ul style="list-style-type: none"> <li>●設置後、初めて運転したときは、リモコンの設定にかかわらず、フィルターおそうじの動作チェック(試運転)を行います。その後、リモコンの設定に応じた運転で動作チェック(試運転)を行います。すべての試運転は約15分間で終了し、そのまま設定された運転を継続します。</li> </ul>
	リモコンで風量調節ができない	<ul style="list-style-type: none"> <li>●暖房運転中は、室内温度がリモコン設定温度に近づくと、室内温度が上がりすぎるのを防ぐため、自動的に風の温度と風量を少し下げます。</li> </ul>
	設定温度が勝手に変わる 現在時刻「12:00」が点滅し、時刻合わせができない	<ul style="list-style-type: none"> <li>●乾電池が消耗していませんか？ 消耗してくると、リモコンの表示が変わったり、操作ができなくなったりすることがあります。</li> </ul>
	風	運転開始時、すぐに風が出ない



# 故障かな？

お問い合わせや修理を依頼される前に、まずご確認ください。

	症状	原因→対応
風	すぐに冷風・温風が出ない	● 停止後すぐに再運転したときは、エアコン保護のため約3分間、送風になります。→お待ちください。
	風がおう	● じゅうたんや衣類などにしみ込んでいる生活臭が、空気の循環によって出てくることがあります。 →気になるときはお買い上げの販売店にご相談ください。 ● 冷房から除湿や暖房に切り換えた場合、約5分間におうことがあります。
	運転中に風が止まる	<p>〈冷房のパワフル・風量自動設定時〉</p> <ul style="list-style-type: none"> <li>● ムダを省くため、室温が設定温度に近づくと、風が出たり止まったりを繰り返すことがあります。</li> </ul> <p>〈除湿・除湿弱時〉</p> <ul style="list-style-type: none"> <li>● 風量自動で運転開始時、約30秒間送風後、生活臭が風とともに出るのを防ぐため風を止めます。→約1分間お待ちください。</li> <li>● 運転開始時、約30秒間送風後、室内温度が低いときに冷たい風が出るのを防ぐため、風を止めることがあります。</li> <li>● 室内温度が設定温度に近づいたときに、約5分間、運転を停止します。その後、風が出たり止まったりを繰り返すことがあります。</li> </ul> <p>〈暖房時〉</p> <ul style="list-style-type: none"> <li>● 室外ユニットに付いた霜を溶かしている間、風が出ません。(霜取り運転) →しばらくお待ちください。(最長約12分間)(24ページ)</li> </ul>
	風量が勝手に変わる	● 室内外の状況や設定温度、設定風量によっては、風量が変わることがあります。
	暖房の運転開始時や運転中に風が寒く感じる	<ul style="list-style-type: none"> <li>● 風量を  に設定していませんか？強い風で早く運転することを優先させるため、風が十分暖まるまでに風を吹き出します。風が寒く感じるときは、「パワフル」または「風量自動」をおすすめします。</li> <li>● リモコンで設定した温度より室内温度が上がりすぎるのを防ぐために、自動的に風の温度を少し下げます。このとき、風が寒く感じるのを防ぐため、風量も弱くなります。(風量手動のときは、弱くならないことがあります。)</li> </ul>
音	“ブシュッ”という音	● 霜取り運転時や運転停止時に、エアコン内部の冷媒ガスの流れが切り換わる音です。
	“ピシッ”“パキッ”という音	● 温度変化でエアコンの樹脂部分が伸び縮みする音です。
	水の流れるような“シャー”“ポコポコ”という音	● エアコン内部に冷媒ガスが流れているためです。
	“ゴー”という音	<ul style="list-style-type: none"> <li>● フィルターおそうじ運転開始時や、本体内部おそうじ運転中に換気運転している音です。</li> <li>● 換気運転をしている音です。 →「換気 Lo」を選ぶと、「換気 標準」より静かな音になります。(22ページ)</li> </ul>
	“バタバタ”“ガクガク”という音	● エアフィルターが正しく取り付けられていないと、フィルターおそうじ運転時に、フィルターそうじノズルが当たって音がすることがあります。 →エアフィルターの取り付けを確認してください。(21ページ)
	“ブーン”という音	● エアフィルターを掃除している音です。
	“ポコポコ”という音	● ドレンホース内の水が逆流している音です。特に、高層マンションなど、気密性の高い部屋で、換気扇を回しているときや、屋外に強い風が吹いているときに発生します。 →部屋の吸気口を開けることで解消されることもあります。逆流防止部材(別売品)の取り付けを、お買い上げの販売店へご相談ください。
	“シャー”という音	● 「nanoe (ナノイー)」が発生している音です。 →就寝時など音が気になるときは、「nanoe (ナノイー)」を取り消してください。(11ページ)
	“ピピッ”という音(受信音)	● リモコンの温度設定が上限または下限温度になったことをお知らせしています。
	“ピピピピ”という音	● 試運転時に、異常が発生したことをお知らせしています。(タイマーランプ点滅)→約3分間で音は止まります。お買い上げの販売店にご連絡ください。

# タイマーランプが点滅するときは…

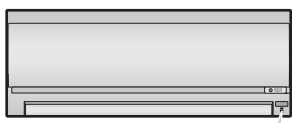

“ピピピピ”という音がすることもあります。

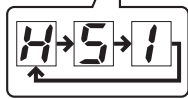
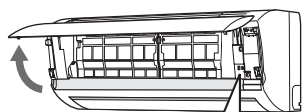

表示例

■ 室内または、室外ユニットに異常が発生しています

- 1 運転を停止し、前面パネルを開け、3桁の英数字を確認する
  - 英数字(H□□かF□□)が表示。
- 2 英数字の表示に従い、下記の操作をする

## 表示内容



### 〈原因〉

- エアフィルターが正しく付いていない。
- フィルターそうじノズルの異常。

## 操作

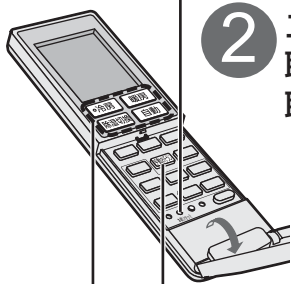

- 1 **本体リセット** 押す  
(本体電源がリセットされる)
- 2 エアフィルターを取りはずし、再度取り付ける(21ページ)
- 3 前面パネルを閉じてから **手動おそうじ** 押す
  - 約5分間、運転したら停止してください。  
(エアフィルターの取り付け状態確認のため)
- 4 **冷房** **暖房**  
**除湿切換** **自動**  
のいずれかを押す  
(正常動作確認のため)

## 対応

左記の操作後、タイマーランプが…

- 点滅しない  
→そのままご使用ください。
- 点滅する  
→①運転を停止し、②電源プラグを抜く。  
③3桁の英数字を販売店にご連絡ください。

### お知らせ

- 次の表示の場合は、一時的に運転することができます。(受信音“ピピピピ”)

・H23 ・H27  
・H28 ・H50  
・H51

ただし、H50のときは換気の設定を取り消してください。(11ページ)



### 以外を表示

- さまざまな原因が考えられます。

- 1 **本体リセット** 押す  
(本体電源がリセットされる)
- 2 **冷房** **暖房**  
**除湿切換** **自動**  
のいずれかを押す  
(正常動作確認のため)

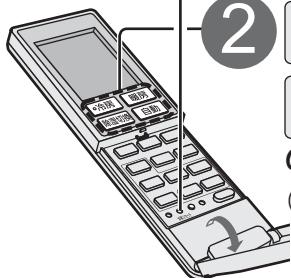

故障かな？／タイマーランプが点滅するときは…

# 仕様

種類		冷房・暖房兼用セパレート形(インバーター)												
EXシリーズ 室内ユニット/室外ユニット品番	CS-EX221C	CU-EX221C	CS-EX251C	CU-EX251C	CS-EX281C	CU-EX281C	CS-EX361C	CU-EX361C	CS-EX401C2	CU-EX401C2	CS-EX561C2	CU-EX561C2		
ECZシリーズ 室内ユニット/室外ユニット品番	CS-E221CZ	CU-E221CZ	CS-E251CZ	CU-E251CZ	CS-E281CZ	CU-E281CZ	—	—	CS-E401C2Z	CU-E401C2Z	CS-E561C2Z	CU-E561C2Z		
MEE8シリーズ 室内ユニット/室外ユニット品番	CS-22MEE8	CU-22MEE8	CS-25MEE8	CU-25MEE8	CS-28MEE8	CU-28MEE8	—	—	CS-40ME2E8	CU-40ME2E8	—	—		
MEXBシリーズ 室内ユニット/室外ユニット品番	CS-22MEXB	CU-22MEXB	—	—	CS-28MEXB	CU-28MEXB	—	—	CS-40MEX2B	CU-40MEX2B	CS-56MEX2B	CU-56MEX2B		
MEXJシリーズ 室内ユニット/室外ユニット品番	CS-22MEXJ	CU-22MEXJ	CS-25MEXJ	CU-25MEXJ	CS-28MEXJ	CU-28MEXJ	—	—	CS-40MEX2J	CU-40MEX2J	—	—		
CEXシリーズ 室内ユニット/室外ユニット品番	CS-221CEX	CU-221CEX	CS-251CEX	CU-251CEX	CS-281CEX	CU-281CEX	CS-361CEX	CU-361CEX	CS-401CEX2	CU-401CEX2	CS-561CEX2	CU-561CEX2		
電 源	単相100V 50/60Hz 両用								単相200V 50/60Hz 両用					
電 源 プ ラ グ 形 状	Ⓜ	—	Ⓜ	—	Ⓜ	—	Ⓜ	—	Ⓜ	—	Ⓜ	—		
冷 房	定格能力 (kW)	標 準	2.2 (0.5~3.1)	2.5 (0.5~3.2)	2.8 (0.5~3.2)	3.6 (0.6~4.0)	4.0 (0.6~4.3)	5.6 (0.7~5.7)						
	定格消費電力 (W)	標 準	445 (135~730)	530 (135~790)	650 (135~790)	1,010 (155~1,270)	1,160 (155~1,360)	1,900 (160~1,950)						
	エネルギー消費効率		4.94	4.72	4.31	3.56	3.45	2.95						
	運 転 電 流 (A)		4.90	5.85	7.20	10.8	6.20	10.2						
	運 転 音 (dB)		44	45	44	46	45	46	46	47	47	49	49	51
	冷房面積の目安	鉄筋アパート南向き洋室	15 m <sup>2</sup> / 9畳	17 m <sup>2</sup> / 10畳	19 m <sup>2</sup> / 12畳	25 m <sup>2</sup> / 15畳	28 m <sup>2</sup> / 17畳	39 m <sup>2</sup> / 23畳						
	木造南向き和室	10 m <sup>2</sup> / 6畳	11 m <sup>2</sup> / 7畳	13 m <sup>2</sup> / 8畳	16 m <sup>2</sup> / 10畳	18 m <sup>2</sup> / 11畳	25 m <sup>2</sup> / 15畳							
暖 房	定格能力 (kW)	標 準	2.2 (0.4~4.5)	2.8 (0.4~4.8)	3.6 (0.4~5.0)	4.2 (0.5~6.2)	5.0 (0.5~7.3)	6.7 (0.6~9.2)						
		低 温	3.3	3.5	3.6	4.5	5.3	6.7						
	定格消費電力 (W)	標 準	395 (125~1,210)	540 (125~1,290)	780 (125~1,300)	985 (145~1,870)	1,190 (145~2,350)	1,840 (150~2,920)						
		低 温	1,070	1,140	1,150	1,650	2,080	2,580						
	エネルギー消費効率		5.57	5.19	4.62	4.26	4.20	3.64						
	運 転 電 流 (A)		4.35	6.00	8.65	10.0	6.05	9.35						
運 転 音 (dB)		46	46	46	46	47	46	47	49	48	50	50	53	
暖房面積の目安	鉄筋アパート南向き洋室	10 m <sup>2</sup> / 6畳	13 m <sup>2</sup> / 8畳	16 m <sup>2</sup> / 10畳	19 m <sup>2</sup> / 12畳	23 m <sup>2</sup> / 14畳	30 m <sup>2</sup> / 18畳							
	木造南向き和室	8 m <sup>2</sup> / 5畳	10 m <sup>2</sup> / 6畳	13 m <sup>2</sup> / 8畳	15 m <sup>2</sup> / 9畳	18 m <sup>2</sup> / 11畳	24 m <sup>2</sup> / 15畳							
通年エネルギー消費効率		6.3	6.0	6.0	5.3	5.3	5.1							
区 分 名		A	A	A	C	C	F							
質 量 (kg)		10	22	10	21	10.5	22	10	29	10.5	29	11	38	
外形寸法 (高さ×幅×奥行) (mm)	室内ユニット	295×790×260												
	室外ユニット	530×655×275					540×780×289				619×799×299			

- この仕様値は、JIS C 9612 (日本工業規格)に基づいた数値です。● 室外ユニットの幅の寸法には配管接続口部分は含まれていません。
- リモコンで「停止」のときの消費電力は電源が単相100Vの場合0.8W、単相200Vの場合0.9Wです。(タイマー予約時は約1.0W)
- 室外ユニットを、硫化ガス、機械油の多い所、悪臭や有毒ガスの発生する所、積雪の多い地域でご使用される場合は販売店にご相談ください。
- 品番の末尾に「Z」の付いたものは、沖縄地区専用の商品です。

## ■「nanoe (ナノイー)」の効果(除菌・抗アレルギー物質)について

効 果	試験機関	試験方法・結果(実使用空間での実証結果ではありません。)
空気中に浮遊、カーテンなどに付着した菌の繁殖を抑制	(財)北里環境科学センター	浮遊菌は10m <sup>3</sup> の密閉容器内にて4時間後、付着菌は1m <sup>3</sup> の密閉容器内にて24時間後に菌の繁殖が99%以上抑制されることを確認。試験は、いずれも1種類の菌で実施。
花粉などアレルギー物質の活動を抑制	パナソニック電工解析センター(株)	ELISA法にて、45Lの試験容器内のアレルギー物質(1種類)の活動が2時間後に99%抑制されることを確認。
	信州大学	電気泳動法にて、45Lの密閉容器内のアレルギー物質(3種類)のアレルゲン性が1時間で低減されることを確認。
室内ユニット内部の菌やカビの繁殖を抑制	(財)日本食品分析センター	42Lの密閉容器内にて菌(2種類)の繁殖が3時間後に99%以上抑制、カビ(3種類)の繁殖が5日後に抑制されることを確認。



# 長期使用製品安全表示制度に基づく本体表示について

経年劣化により、危害の発生が高まるおそれがあることを注意喚起するために、電気用品安全法で義務付けられた以下の表示を本体の銘板近傍に行っています。



**※【設計上の標準使用期間】  
10年**

設計上の標準使用期間を超えてお使いいただいた場合は、経年劣化による発火・けが等の事故に至るおそれがあります。

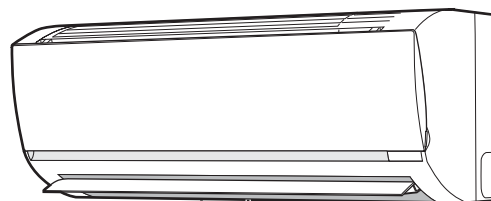

本体銘板  
【製造年】は西暦4桁で表示しています。

## ※【設計上の標準使用期間】とは？

- ・ 運転時間や温湿度など、以下の標準的な使用条件に基づく経年劣化に対して、製造した年から安全上支障なく使用することができる標準的な期間です。
- ・ 設計上の標準使用期間は、無償保証期間とは異なります。また、一般的な故障を保証するものでもありません。

## ■標準使用条件…JIS C 9921-3 ルームエアコンディショナの設計上の標準使用期間を設定するための標準使用条件による

環境条件	電源電圧	製品の定格電圧による	
	周波数	50 Hzまたは60 Hz	
	冷房	室内温度	27℃（乾球温度）
		室内湿度	47%（湿球温度19℃）
		屋外温度	35℃（乾球温度）
		屋外湿度	40%（湿球温度24℃）
	暖房	室内温度	20℃（乾球温度）
		室内湿度	59%（湿球温度15℃）
		屋外温度	7℃（乾球温度）
		屋外湿度	87%（湿球温度6℃）
設置条件	製品の据付工事説明書による標準設置		
負荷条件	住宅	木造平屋、南向き和室、居間	
	部屋の広さ	製品能力に見合った広さの部屋（畳数）	
想定時間	1年間の使用日数	東京モデル 冷房6月2日から9月21日までの112日間 暖房10月28日から4月14日までの169日間	
	1日の使用時間	冷房 9時間/日 暖房 7時間/日	
	1年間の使用時間	冷房：1,008時間/年 暖房：1,183時間/年	

- 設置状況や環境、使用頻度が上記の条件と異なる場合、または、本来の使用目的以外でご使用された場合は、設計上の標準使用期間より短い期間で経年劣化による発火・けが等の事故に至るおそれがあります。

# こんなときは…

## リモコンの紛失や、乾電池が切れたとき

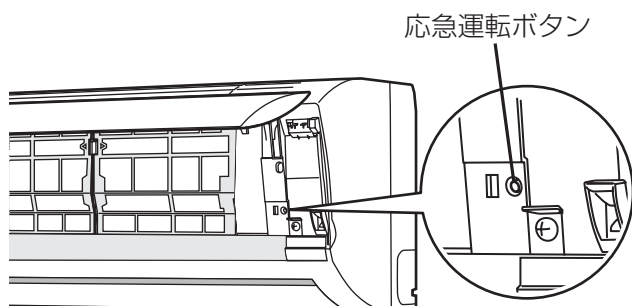

リモコンは、お近くの販売店でお買い求めください。  
品番:CWA75C3788X  
希望小売価格(税込):5,040円  
(2010年12月現在)

本体で応急運転ができます。

- ① 電源プラグを差し込む。
- ② 前面パネルを開けて、「応急運転」を押す。

■ 停止するとき ➡ もう一度押す。

### お知らせ

- 設定25℃の自動運転となり、温度調節などはできません。(空気清浄や換気、「nanoe (ナノイー)」を設定していたときは同時運転。エコナビを設定していたときは、日射を考慮した温度調節になります。)
- 風向は、リモコンで設定していた風向になり、風量は自動になります。(いったん電源プラグを抜き差しすると、風向も自動になります)
- 「応急運転」を5秒間押すと、強制冷房運転になります。(据付工事業者用ですので、ふだんは使用しないでください)

## 室内ユニット表示部(ランプ)の明るさを変えたいとき

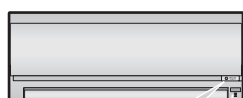

ECO  
NAVI

運転

タイマー

ナノイー/おそうじ

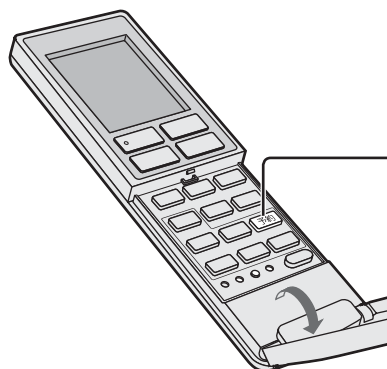

おやすみ時など明るさが気になるときに暗めに設定できます。

室内ユニットに向けて

**予約** を5秒以上押す(受信音“ピッ”)

- 5秒以上押すたびに  
暗め → 暗めのまま、エコナビランプのみ消灯  
↑ お買い上げ時の明るさ ↓
- お買い上げ時の明るさに設定しているときのみ、エコナビの明るさ自動調節が働きます。(26ページ)

## 停電になったとき

- 運転は停止します。  
通電後、改めて運転してください。
- タイマー予約は、取り消されます。  
通電後、もう一度予約してください。(15、17ページ)

## 1つの部屋で2台のエアコンを使いたいとき

- リモコンの設定を変更して、混信を防ぐことができます。お買い上げの販売店にご相談ください。

## 室外ユニットに背面金網を取り付けたいとき

- お買い上げの販売店に取り付けをご依頼ください。(別売品)

# 保証とアフターサービス

よくお読みください

修理・使いかた・お手入れなどは  
**■まず、お買い上げ先へご相談ください。**

▼お買い上げの際に記入されると便利です

販売店名	
電話 ( ) -	
お買い上げ日	年 月 日

修理を依頼されるときは

「よくあるお問い合わせ」(27ページ)「故障かな?」(28～30ページ)「タイマーランプが点滅するときは…」(31ページ)でご確認のあと、直らないときは、運転停止後、電源プラグを抜いて、お買い上げ日と下の内容をご連絡ください。

●製品名	ルームエアコン
●品番	CS-○○○○(仕様参照)
●異常の内容	できるだけ具体的に

●保証期間中は、保証書の規定に従って出張修理いたします。

保証期間:お買い上げ日から本体1年間(ただし冷媒回路については5年間です)

●保証期間終了後は、診断をして修理できる場合はご要望により修理させていただきます。

※修理料金は次の内容で構成されています。

技術料	診断・修理・調整・点検などの費用
部品代	部品および補助材料代
出張料	技術者を派遣する費用

※補修用性能部品の保有期間 **10年**

当社は、このルームエアコンの補修用性能部品(製品の機能を維持するための部品)を、製造打ち切り後10年保有しています。

■転居や贈答品などでお困りの場合は、次の窓口にご相談ください。

●「よくあるご質問」「メールでのお問い合わせ」などは…… ●使いかた・お手入れなどのご相談は……

ホームページをご活用ください。

<http://panasonic.co.jp/cs/>

●修理に関するご相談は……

**パナソニック 修理ご相談窓口**

電話 **0120-878-554**  
※携帯電話・PHSからもご利用になれます。

●上記電話番号がご利用いただけない場合は、各地の「修理ご相談窓口」におかけください。

**パナソニック エアコンご相談窓口** 365日  
受付9時～20時

電話 **0120-878-692**  
※携帯電話・PHSからもご利用になれます。

■上記番号がご利用いただけない場合 **06-6907-1187**  
 ■FAX **0120-878-236**

**Help desk for foreign residents in Japan**  
**Tokyo (03) 3256-5444 Osaka (06) 6645-8787**  
 Open: 9:00 - 17:30 (closed on Saturdays/Sundays/national holidays)  
※上記の内容は、予告なく変更する場合があります。ご了承ください。

※ご使用の回線(IP電話やひかり電話など)によっては回線の混雑時に数分で切れる場合があります。

■各地域の修理ご相談窓口 ※電話番号をよくお確かめの上、おかけください。

●地区・時間帯によって、集中修理ご相談窓口へ転送させていただく場合がございます。

北海道地区	札幌 ☎(011)894-1251	札幌市厚別区厚別南2丁目17-7	近畿地区	滋賀 ☎(077)582-5021	守山市水保町1166番地の1
	旭川 ☎(0166)22-3011	旭川市2条通16丁目1166		京都 ☎(075)646-2123	京都市南区上鳥羽中河原3番地
	帯広 ☎(0155)33-8477	帯広市西20条北2丁目23-3		大阪 ☎(06)7730-8888	大阪市城東区関目2丁目15-5
	函館 ☎(0138)48-6631	函館市西栲栳589番地241 (函館流通卸センター内)		奈良 ☎(0743)59-2770	大和郡山市筒井町800番地
東北地区	青森 ☎(017)775-0326	青森市大字浜田字豊田364	和歌山 ☎(073)475-2984	和歌山市中島499-1	
	秋田 ☎(018)868-7008	秋田市外旭川字小谷地3-1	兵庫 ☎(078)796-3140	神戸市須磨区弥栄台3丁目13-4	
	岩手 ☎(019)645-6130	盛岡市厨川5丁目1-43	鳥取 ☎(0857)26-9695	鳥取市安長295-1	
	宮城 ☎(022)387-1117	仙台市宮城野区扇町7-4-18	米子 ☎(0859)34-2129	米子市米原4丁目2-33	
首都圏地区	山形 ☎(023)641-8100	山形市平清水1丁目1-75	松江 ☎(0852)23-1128	松江市平成町182番地14	
	福島 ☎(024)991-9308	郡山市亀田1丁目51-15	出雲 ☎(0853)21-3133	出雲市渡橋町416	
	栃木 ☎(028)689-2555	宇都宮市上戸祭3丁目3-19	浜田 ☎(0855)22-6629	浜田市下府町327-93	
	群馬 ☎(027)254-2075	前橋市箱田町325-1	岡山 ☎(086)242-6236	岡山市北区田中138-110	
中部地区	茨城 ☎(029)864-8756	つくば市筑穂3丁目15-3	広島 ☎(082)295-5011	広島市西区南観音1丁目13-5	
	埼玉 ☎(048)728-8960	桶川市赤堀2丁目4-2	山口 ☎(083)973-2720	山口市小郡下郷220-1	
	千葉 ☎(043)208-6034	千葉市中央区末広5丁目9-5	香川 ☎(087)868-6388	高松市勅使町152-2	
	東京 ☎(03)5477-9700	東京都世田谷区宮坂2丁目26-17	徳島 ☎(088)624-0253	徳島市沖浜2丁目36	
九州地区	山梨 ☎(055)222-5822	甲府市宝1丁目4-13	高知 ☎(088)834-3142	高知市仲田町2-16	
	神奈川 ☎(045)847-9720	横浜市港南区日野5丁目3-16	愛媛 ☎(089)905-7544	愛媛県伊予郡砥部町八倉75-1	
	新潟 ☎(025)286-0180	新潟市東区東明1丁目8-14	福岡 ☎(092)593-8002	春日市春日公園3丁目48	
	石川 ☎(076)280-6608	金沢市玉鉾2丁目266番地	佐賀 ☎(0952)26-9151	佐賀市鍋島町大字八戸字上深町3044	
	富山 ☎(076)424-2549	富山市根塚町1丁目1-4	長崎 ☎(095)830-1658	長崎市東町1919-1	
	福井 ☎(0776)21-0622	福井市問屋町2丁目14	大分 ☎(097)556-3815	大分市萩原4丁目8-35	
	長野 ☎(0263)86-9209	松本市寿北7丁目3-11	宮崎 ☎(0985)63-1213	宮崎市本郷北方字草葉2099-2	
	静岡 ☎(054)287-9000	静岡市駿河区高松2丁目24-24	熊本 ☎(096)367-6067	熊本市健軍本町12-3	
	愛知 ☎(052)819-0225	名古屋瑞穂区塩入町8-10	天草 ☎(0969)22-3125	天草市港町18-11	
	岐阜 ☎(058)278-6720	岐阜市中鶯4丁目42	鹿児島 ☎(099)250-5657	鹿児島市与次郎1丁目5-33	
	高山 ☎(0577)33-0613	高山市花岡町3丁目82	大島 ☎(0997)53-5101	奄美市名瀬朝仁町11-2	
	三重 ☎(059)254-5520	津市久居野村町字山神421	沖縄 ☎(098)877-1207	浦添市城間4丁目23-11	
沖縄地区					

所在地、電話番号は変更になることがありますので、あらかじめご了承ください。

最新の「各地域の修理ご相談窓口」はホームページをご活用ください。 <http://panasonic.co.jp/cs/service/area.html>

0510

●ご相談窓口における個人情報のお取り扱いについては裏表紙をご覧ください。

こんなときは…保証とアフターサービス

# 簡単操作早見表

●運転の種類を選んで、温度を調節します。(くわしくは10~11ページ)

### 暑いとき

○冷房  
または  
自動

### 寒いとき

暖房  
または  
自動

### 湿気を取りたいとき

除湿切換  
・除湿  
・除湿弱

### 肌のうるおいや髪の毛のまとまり感、お部屋のにおいが気になるとき

ナノイー  
うるおい 脱臭 除菌

■ エコナビを取り消す／設定する

エコナビ

■ 運転を停止したいとき

停止 → おそうじ運転を汚れに応じて始めます。(18ページ)

■ 温度を調節したいとき

温度 ▲ 上がる ▼ 下がる

パナソニックの会員サイト「**CLUB Panasonic**」で「**ご愛用者登録**」をしてください

特典 1 お宅の家電情報をまとめて登録／管理ができる	PC <a href="http://club.panasonic.jp/">http://club.panasonic.jp/</a>
特典 2 使い方など商品情報をスムーズに入手できる	携帯  ※このサービスはWEB限定のサービスです。
特典 3 エンジョイポイントをためてプレゼントに応募できる	

### 愛情点検 長年ご使用のルームエアコンの点検を！

こんな症状はありませんか

- ブレードがたびたび切れる。
- 運転中にこげ臭いにおいがする。
- 室内ユニットから水が漏れる。
- 電源コードやプラグが異常に熱くなり、変色している。
- 室内や室外ユニットの取り付け部分が腐食したり、取り付けがゆるんでいる。
- 異常な音や振動がする。
- その他の異常や故障がある。

ご使用中止

事故防止のため電源プラグを抜いて、必ず販売店に点検をご依頼ください。

**【ご相談窓口における個人情報のお取り扱い】**

パナソニック株式会社およびパナソニックグループ関係会社（以下「当社」）は、お客様の個人情報をパナソニック製品に関するご相談対応や修理サービスなどに利用させていただきます。併せて、お問い合わせ内容を正確に把握するため、ご相談内容を録音させていただきます。また、折り返し電話をさせていただくための発信番号を通知いたしておりますので、ご了承ください。当社は、お客様の個人情報を適切に管理し、修理業務等を委託する場合や正当な理由がある場合を除き、第三者に個人情報を開示・提供いたしません。個人情報に関するお問い合わせは、ご相談いただきました窓口にご連絡ください。

フロンが見える化

家庭用エアコンには最大でCO<sub>2</sub>（温暖化ガス）3,600 kgに相当するフロン類が封入されています。地球温暖化防止のため、移設・修理・廃棄等にあたってはフロン類の回収が必要です。

- これは、エアコンに温暖化ガス（フロン類）が封入されていることを認識いただくための表示です。
- 取りはずし時には、フロン類の回収が必要です。また、廃棄時は、家電リサイクル法に基づく適正な引渡しをしていただくと、確実にフロン類の適正処理がされます。

**廃棄時にご注意ください** 家電リサイクル法では、お客様がご使用済みのルームエアコンを廃棄される場合は、収集・運搬料金、再商品化等料金をお支払いいただき、対象商品を販売店等に適正に引き渡すことが求められています。

## パナソニック株式会社 エアコンビジネスユニット

〒525-8520 滋賀県草津市野路東2丁目3番1-1号