

取扱説明書

ルームエアコン(家庭用)

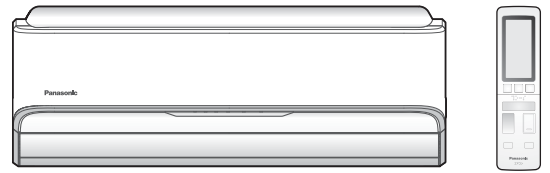

室内ユニット品番

CS-X226C	CS-X256C	CS-X286C	CS-X286C2	CS-X366C	CS-X366C2
CS-X406C	CS-X406C2	CS-X566C2	CS-X636C2	CS-X716C2	CS-X806C2
CS-226CXR	CS-256CXR	CS-286CXR	CS-366CXR	CS-366CXR2	CS-406CXR
CS-406CXR2	CS-566CXR2	CS-636CXR2	CS-716CXR2	CS-806CXR2	
CS-226CX	CS-256CX	CS-286CX	CS-286CX2	CS-366CX	CS-366CX2
CS-406CX	CS-406CX2	CS-566CX2	CS-636CX2	CS-716CX2	CS-806CX2

室外ユニット品番

CU-Xシリーズ CU-CXRシリーズ CU-CXシリーズ



このたびは、パナソニック製品をお買い上げいただき、まことにありがとうございます。

- 取扱説明書をよくお読みのうえ、正しく安全にお使いください。
- ご使用前に「安全上のご注意」(P.4～5)を必ずお読みください。
- 保証書は「お買い上げ日・販売店名」などの記入を確かめ、取扱説明書、据付工事説明書とともに大切に保管してください。
- 商品の品番は、本体の品番表示(P.6)と仕様(P.56～57)でご確認ください。

保証書・据付工事説明書 別添付

パナソニックの会員サイト
「CLUB Panasonic」で
「ご愛用者登録」をしてください
詳しくはP.43をご覧ください



寒い冬、 暖房運転の強い味方！



「**パワフル**」で高温の風が出ます。
暖房感を強く感じたいときに。

「**もっと**」で、足元までポカポカ。



自動で おそうじ 運転

エアフィルターに
ほこりがたまったら、
自動で「おそうじ運転」
が始まります。



フィルター
おそうじ運転
(約60分間)

本体内部
おそうじ運転
(約40分～85分間)

自動で
終了

- 運転条件(P.40)に合わない場合は
おそうじ運転を行いません。

選べる おそうじ

生活スタイルに
合わせて
選べるおそうじ。
(P.27～29)

- おそうじタイマー
- 手動おそうじ運転
- おでかけクリーン
- カビみはり

もくじ

ページ

必ずお読みください

安全上のご注意	4
各部の名前と役割・付属品	6
お願いと準備	8

使いかた

運転する	10
●おはようチャージ	
風向・風量を調節する	12
●センサー ●パワフル/ロング	
タイマーを予約する	14
●おやすみ切タイマー ●入タイマー/切タイマー	
もっと、強く運転する/やさしく、そっと運転する	16
●もっと ●しずか	
停止中に室温みはりを使う	17
温度などを見る(お知らせ)	18
電気代を見る	19
お買い上げ時の設定を変更する(メニュー)	20

お手入れ

おそうじ運転を使いこなす	27
●おそうじタイマー ●手動おそうじ運転	
●おでかけクリーン ●カビみはり	
汚れが気になるとき	30

もっと詳しく知りたいとき

快適おまかせ・冷房・除湿切換・暖房について	32
●霜取り運転	
「ナノイー」について	34
エコナビについて	35
センサーについて	36
風向・風量自動時の風の動き	37
おそうじ機能について	40
タイマーなどの優先動作について	42

必要なとき

こんなときは/ご愛用者登録	43
パナソニック スマート アプリについて	44
よくあるお問い合わせ	46
故障かな?	48
タイマーランプが点滅するときは	55
仕様について	56
長期使用製品安全表示制度に基づく本体表示について	58
保証とアフターサービス	59
ご相談窓口	裏表紙

パナソニック スマート アプリ



スマートフォンを使って、宅外から運転したり、家族の帰宅を確認したりすることができます。
●詳しくは (P.44)

安全上のご注意

必ずお守りください

人への危害、財産の損害を防止するため、必ずお守りいただくことを説明しています。

■ 誤った使い方をしたときに生じる危害や損害の程度を区分して、説明しています。

警告 「死亡や重傷を負うおそれがある内容」です。

注意 「軽傷を負うことや、財産の損害が発生するおそれがある内容」です。

■ お守りいただく内容を次の図記号で説明しています。

 してはいけない内容(禁止事項)です。

 実行しなければならない内容(強制事項)です。



火災や感電、 大けがを防ぐために

警告

異常・故障時



必ず守る

- すぐに使用を中止し、電源プラグを抜くまたはブレーカーを切る
(発煙・発火・感電の原因)
- 異常・故障例**
- ・ ブレーカーがたびたび切れる。
 - ・ こげ臭いにおいがする。
 - ・ 電源のプラグ・コードが異常に熱くなる。
 - ・ 異常な音がする。ガタガタと振動する。
 - ・ 室内ユニットから水が漏れる。
 - ・ 風量が調節できない。
 - ・ 運転しても、すぐに停止する。
 - ・ 停止ボタンを数回押しても風が止まらない。

すぐ、販売店に点検・修理を依頼してください。

お手入れ時



禁止

- お客様自身で、工具を使った分解掃除、内部洗浄はしない
(水漏れや発煙、発火の原因)
- お買い上げの販売店またはパナソニック修理ご相談窓口にご相談ください。



運転時や取り扱い時



禁止

- リモコンを乳幼児の手の届く所に置かない
(乾電池を取り出し、誤飲するおそれ)
- リモコンの乾電池の⊕⊖を逆に入れない
(ショートによる発火や液漏れの原因)
- 室内ユニットの左右風向ルーバーより奥に、指や棒などを入れない
- 室外ユニットの吹出口に、指や棒などを入れない
(内部でファンが高速回転しているため、けがをする原因)
- 長時間、冷風を体に直接当てたり、体を冷やしすぎたりしない
(体調不良の原因)
- 特に、ご自身で調節できない乳幼児や身体の不自由な方・高齢者などにはご注意ください。
- 室外ユニットの上に乗ったり、物を載せたりしない
(転落や落下の原因)
- 特にベランダなど高い場所に設置の場合はご注意ください。

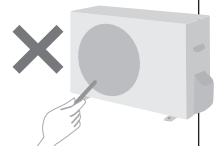

電源のプラグ・コード



禁止

- 途中で接続したり、延長コードの使用、タコ足配線をしない
- 束ねたり、無理に曲げたりしない
- めれた手で抜き差ししない
- 運転中にプラグを抜かない
- コードを持って抜かない
(感電や、放電・絶縁不良・断線などによる発熱・発火・火災の原因)



必ず守る

- 破損した場合は、使用せず販売店に修理を依頼する
- プラグは、根元まで確実に差し込む
- 定期的にプラグのほこりを乾いた布でふき取る
(接触不良・絶縁不良による発熱・発火・火災や、接触不良による感電の原因)



注意

漏電や、けがを防ぎ家財などを
守るために



安全上のご注意

運転時や取り扱い時



禁止

- 落雷のおそれがあるときは、運転を停止して、エアコンに触れない（感電の原因）
- 直接水洗いしたり、水の入った容器を載せたりしない（水が中に入ると感電や発火の原因）
- 室内ユニット・室外ユニットのアルミ部分に触らない（手を切る原因）
- 据付台を破損したままで使用しない（室外ユニットや据付台の落下・転倒の原因）
- 風を動植物に直接当てない
- 室内ユニットの下に電気製品や家財などを置かない（水滴が落ちる場合があり、汚損や故障の原因）
・ テレビやベッドなどを置かないでください。
- 湿度が高いとき(80%以上)に、窓や戸を開けたままで冷房や除湿を長時間運転しない（室内ユニットから水滴が落ちて家財などを汚損する原因）
・ 特に雨の日や梅雨の時期にはご注意ください。
- 床などにワックスをかけるときは運転しない（内部にワックス成分が付着すると、結露による水漏れや水飛びの原因）
・ ワックスをかけた後は窓やドアを開けて十分に換気後、運転してください。
- ドレンホースは排水を確実にし、先端をふさがない（室内ユニットから水漏れする原因）
・ 虫や落ち葉などが詰まらないようご注意ください。
- 精密機器や食品、動植物、美術品の保存などに使わない（品質低下などの原因）



必ず守る

- 長期間使用しないときは電源プラグを抜く（ほこりによる発熱や発火の原因）
- 燃焼器具は風が直接当たらない場所で使用する（不完全燃焼の原因）
- 燃焼器具と一緒に運転するときはこまめに換気する（酸素不足による頭痛などの原因）
・ このエアコンで換気はできません。

お手入れ時



禁止

- 不安定な台に乗らない



必ず守る

- 運転を停止し、電源プラグを抜く（ファンが高速回転しているため、けがをする原因）

据え付け・移設時



必ず守る

- 可燃性ガスの漏れるおそれのない場所に、据え付けされていることを確認する（万一ガスが漏れてユニットの周囲にたまると、発火の原因）

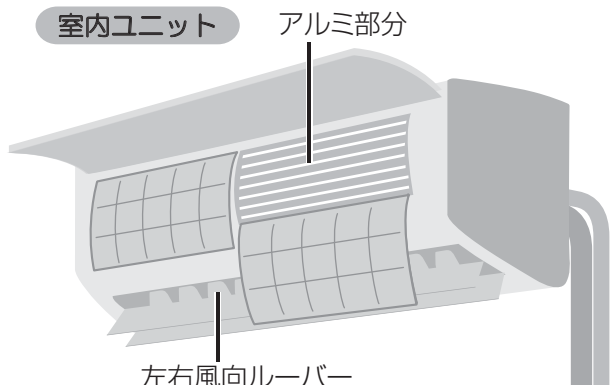

据え付けや移設・修理時

必ずお買い上げの販売店
または専門業者に依頼してください



必ず守る

販売店や専門業者に次のことを確認する

- エアコン専用の電源コンセントおよびブレーカーが単独で使われていること（火災の原因）
- アースや漏電しゃ断器が設置されていること（感電の原因）
- 冷媒が漏れていないこと（冷媒が火気に触れると、有毒ガスの発生や火災の原因）
・ 通常は漏れませんが、冷えない・暖まらない場合は漏れている可能性があるため、販売店にご相談ください。
- 指定冷媒が使用されていること（指定以外の冷媒を使用すると、機器の故障や破裂、けがなどの原因）



室外ユニット

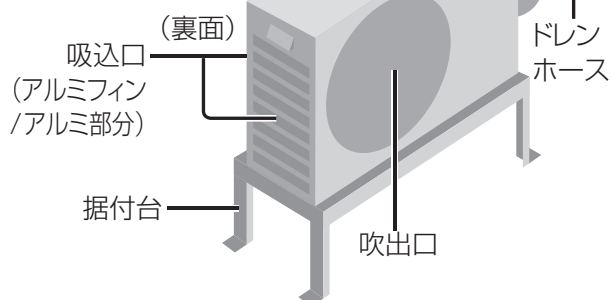

各部の名前と役割・付属品

室内ユニット

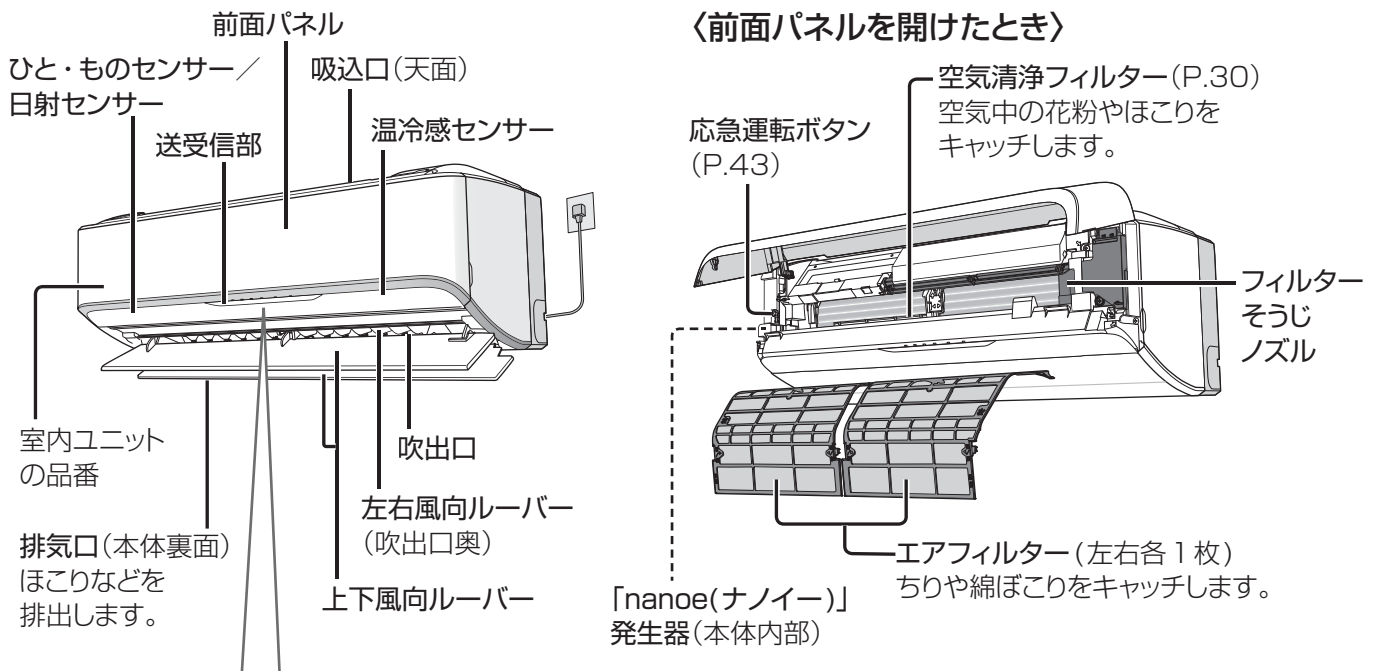

表示部 (本体ランプ) 運転や設定の状況をお知らせ



ランプ名	色	状態	お知らせしている内容
運転	緑	点灯	快適おまかせ・冷房・除湿切換・暖房・「ナノイー」運転中(P.10)
		点滅	快適おまかせ運転開始時・暖房運転開始時、または霜取り運転中(P.32、33)
タイマー	橙	点灯	おやすみ切タイマー、入/切タイマー予約中(P.14～16)
		点滅	本体の異常(P.55)
おそうじ	橙	点灯	フィルター・本体内部おそうじ運転中(P.28、29、40、41)
おはようチャージ	橙	点灯	おはようチャージの予熱中(P.11)
ECONAVI (エコナビ)	緑	点灯	エコナビ(日射センサー)設定中(P.10、35)
nanoe (ナノイー)	青	点灯	「ナノイー」運転中(P.10、34)

室外ユニット

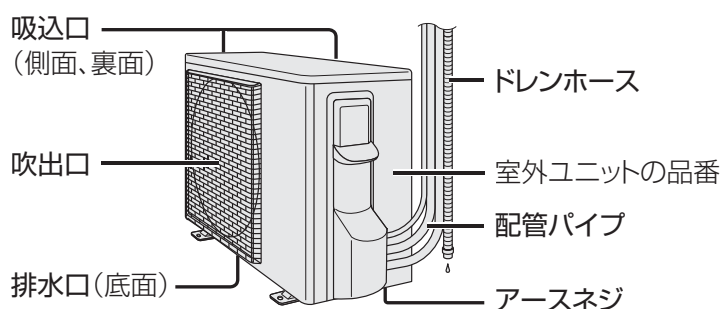

付属品

- ・リモコン
- ・単3形アルカリ乾電池(2本)
…1年未満で消耗することがあります。
(最初に使用するために付属しています)

- ・リモコンホルダー
- ・リモコンホルダー取付用ネジ(2本)

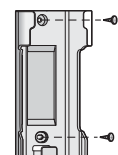

リモコン

送受信部

リモコンで設定した内容を表示します。

- 省エネ推奨温度(室温設定時のみ表示)
冷房は28℃以上、暖房は20℃以下
(省エネ推奨温度)に設定すると、省エネ
温度に設定したことをお知らせします。

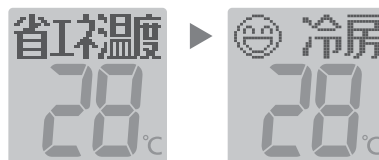

表示部

- ・図は説明のため、すべての内容を
を表示しています。
- ・ボタンを押すと、バックライトが
約10秒間点灯します。

運転開始ボタン

除湿の種類を切り換え

除湿 → 冷房除湿 → 衣類乾燥

自動運転を開始

季節に合わせて、運転の種類
(冷房・暖房・冷房除湿)を自動で
コントロールします。

設定温度を調節(P.10)

調節範囲

- ・快適おまかせ・冷房・暖房・
冷房除湿は、16℃～30℃。
- ・除湿は「標準*」～「標準」-3℃。
※室温と湿度から快適と感じる温度

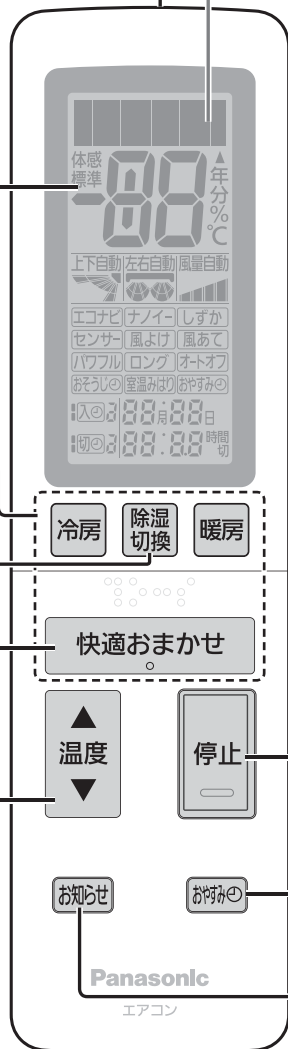

<扉の開閉>

- 静かに開閉する。
- 閉じるときは、
“パチッ”と音が
するまで。

すべての運転を停止

停止後、汚れ度合いに応じてフィルター
などのおそうじ運転が始まります。

運転の停止を予約(0.5～9時間後)
(P.14)

運転状況や温度などを表示(P.18)

<扉を開けたとき>

日射センサーを切/入(P.10、35)

ひと・もの、温冷感センサーを
切/入(P.12、36、37)

フィルターおそうじ運転・本体内部
おそうじ運転を開始(P.28)

部屋の温度・湿度をチェックし、
自動で運転・停止します(P.17)

フィルターおそうじ運転の時刻を
予約(P.28)

運転入/切の時刻を予約(P.15)

現在の年・月・日・時刻を合わせる
(P.9)

本体電源プラグの抜き差しと同じ
動作をします(P.55)

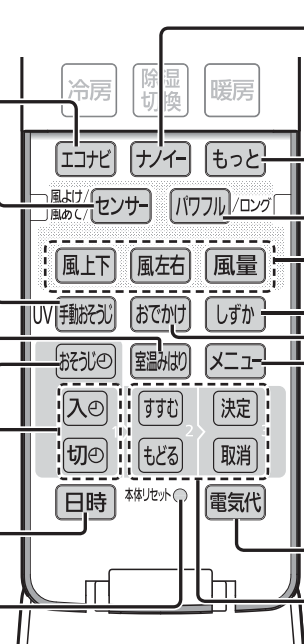

停止中は「ナノイー」を単独で運転。
運転中は設定を切/入(P.10、34)

一定時間だけ強温風・強冷風(P.16)

パワフルは強めの風量ですばやく冷・暖房。
ロングは風を遠くに届けます
(P.13、38、39)

風向と風量を調節(P.12)

風量を抑えて静かに冷房・冷房除湿・暖房
(P.16)

ナノイー単独運転とフィルターおそうじ・
本体内部おそうじ運転を開始(P.29)

居住環境や人に合わせて設定を変更
(P.20～26)

電気代を表示(P.19)

タイマーなどの設定・取り消し

お願いと準備

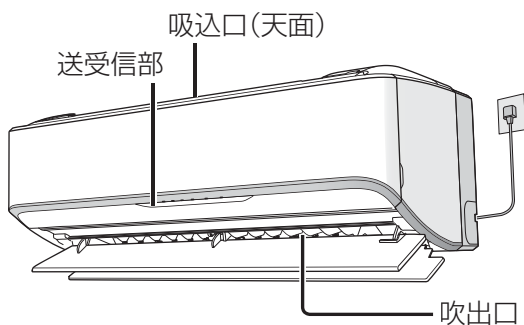

リモコンは室内ユニットの送受信部に向けて!

操作は、室内ユニット正面から7 m以内で行ってください。

- 受信は音でお知らせします。

受信音	お知らせしている内容
ピー	停止
ピッ	運転開始や設定、設定の取り消し
ピッピッ	設定温度の上限または下限

- リモコンホルダー(付属品)

リモコンを壁などに取り付けることができます。取り付け場所で、リモコンのお知らせボタンを押し、送受信できること(リモコンに室温などの表示が出ることを確認してから取り付けしてください。取り付け後、部屋の環境変化などによって、送受信しないことがあります。

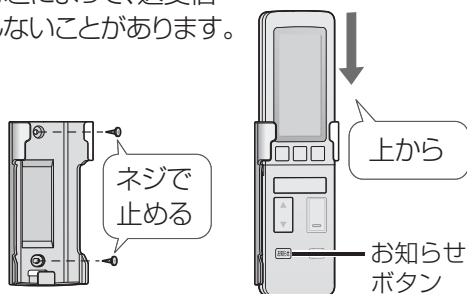

まず、室内・室外ユニット周辺の確認を!

〈室内ユニット〉

- 吸込口・吹出口付近がタンスなどでふさがれていませんか?
- 火災警報器は吹出口から1.5 m以上離れていますか?
- テレビやラジオは、1 m以上離れていますか?
(映像の乱れ、雑音の原因)

〈リモコン〉

- 他のリモコンのボタンが押されていませんか?
(リモコンラックなどに当たって押されていると、混信して送受信できない原因)
- 1つの部屋で2台のエアコンを使うときは、混信を防ぐ設定にできます。お買い上げの販売店へご相談ください。



〈室外ユニット〉

- 吸込口や吹出口が積雪や植木鉢などでふさがれていませんか?
- ドレンホースの先端(排水口)がふさがれていませんか?
- 吹出口からの風が、周囲の迷惑になったり動植物に直接当たったりしませんか?
- テレビやラジオは2 m以上離れていますか?
(映像の乱れ、雑音の原因)

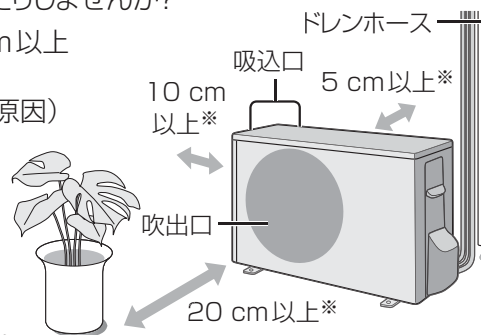

- 油煙の多い場所への設置は避けてください。
(調理場や機械工場など)

※スペースを確保してください。

リモコンの乾電池について

■乾電池は

- 寿命は約1年です。
消耗すると、送受信しにくくなったり、冷房などを押しても「停止」を表示したりします。
- 長期間、使わないときは、取り出してください。
(液漏れ防止のため)
- 乾電池が切れたときは、本体で応急運転ができます。(P.43)

■乾電池を交換するときは

- 単3形アルカリ乾電池(LR6タイプ)を2本同時に交換してください。(マンガン乾電池では、使用期間が短くなります)
- 充電式電池(Ni-Cd、ニッケル水素など)は使わないでください。(サイズ、形、性能の一部が異なるため)
- 交換後、日時を合わせてください。
また、メニューで設定していた内容を、室内ユニットからリモコンに受信させてください。(P.20)

リモコンに乾電池を入れる

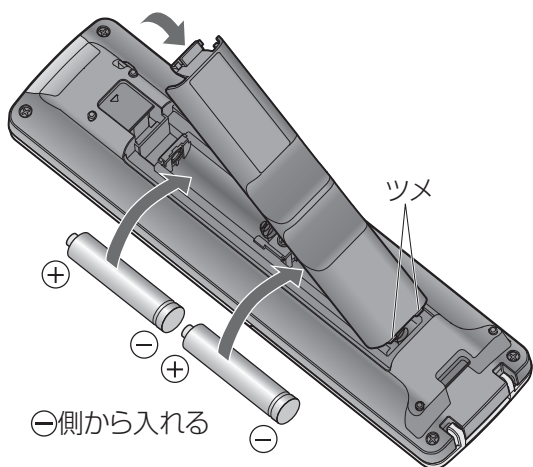

- 1 裏ぶたを開ける
- 2 乾電池を入れる
●表示が出ないときは、乾電池を入れ直す
- 3 裏ぶたを閉める
●ツメを先に入れてパチンと音がするまで

リモコン表示部

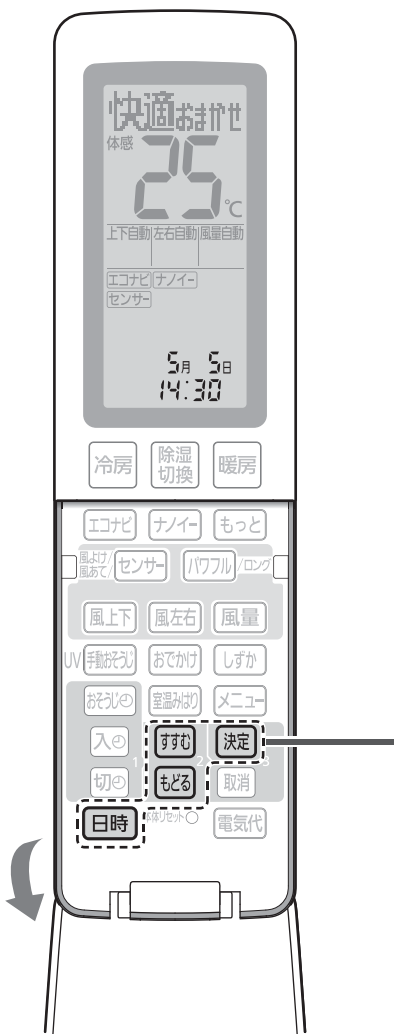

■途中で日時合わせを中止するとき

日時 (表示している内容で設定されます)

リモコンの日時を合わせる

快適おまかせ運転やタイマー予約、電気日表示などを正しく動作させるため、年・月・日・時刻は必ず合わせてください。

- 1 **日時** 押す
- 2 **すすむ** 年(西暦の下2けた)を合わせる
もどる ●押し続けると早送りできます。
- 3 **決定** 確定する
- 4 上記2～3と同じ手順で月・日・時刻を合わせる。
(夜の12時は「0:00」)
●時刻を確定するときは、室内ユニットに向けて決定ボタンを押してください。日時情報が本体に送信されます。

例) 2016年5月5日
午後2時30分に合わせるとき

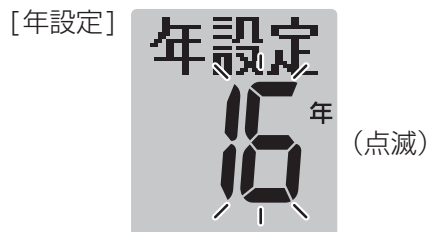

「送信完了」を表示後 **ピッ**



●30秒間、ボタン操作がないと、表示している内容で設定されます。

運転する

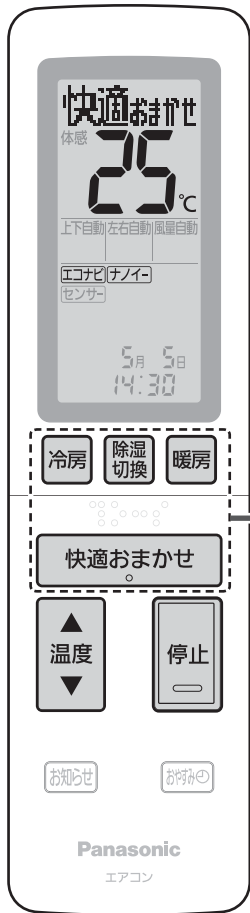

運転の種類を選んで運転する (P.32)

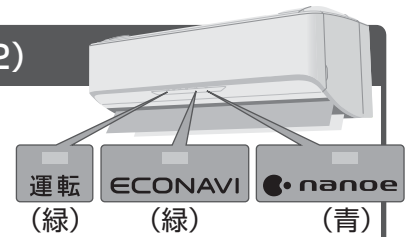

快適おまかせ

快適おまかせ

…季節に合わせて、運転の種類(冷房・暖房・冷房除湿)を自動でコントロール

- 季節を正確に判断させるため、日時は必ず合わせておいてください。(P.9)

冷房

冷房

除湿
切換

押すたびに

除湿

…冷やしすぎを抑えて湿気を取る

- 「標準」温度(快適と感じる温・湿度)まで自動調節。暑いと感じるときは「標準」～「標準」-3℃の範囲で調節できます。

冷房除湿

…冷やしながらか湿気を取る

- 16℃～30℃の範囲で温度調節できます。

衣類乾燥

…洗濯物や布団を乾かす

- 温度調節はできません。

暖房

暖房

- 朝の運転開始時、すぐに温風を出したいときは、おはようチャージを設定してください。(P.11)

- お買い上げ時には、「ナノイー」とエコナビが同時に働くように設定されています。(P.34、35)

■ 設定温度を変えるとき



- 調節範囲：16℃～30℃
- 冷房は20℃以上で調節してください。(露付きの原因)

■ エコナビの取り消し／設定をするとき



- 日当たり具合の変化に応じて温度を調節し、ムダを抑えます。(P.35)

- エコナビとセンサーがどちらも設定されているときは体感温度、それ以外と除湿のときは室内温度を調節します。(P.18)

「ナノイー」を単独で運転する (P.34)

ナノイー

ナノイー

- 停止中に押すと単独で運転できます。
- 単独運転時は、温度調節ができません。
- 冷房などの運転中に押すと、「ナノイー」の取り消し・設定ができます。

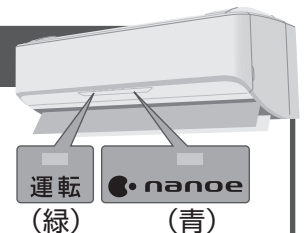

■ 運転を止めるとき



停止

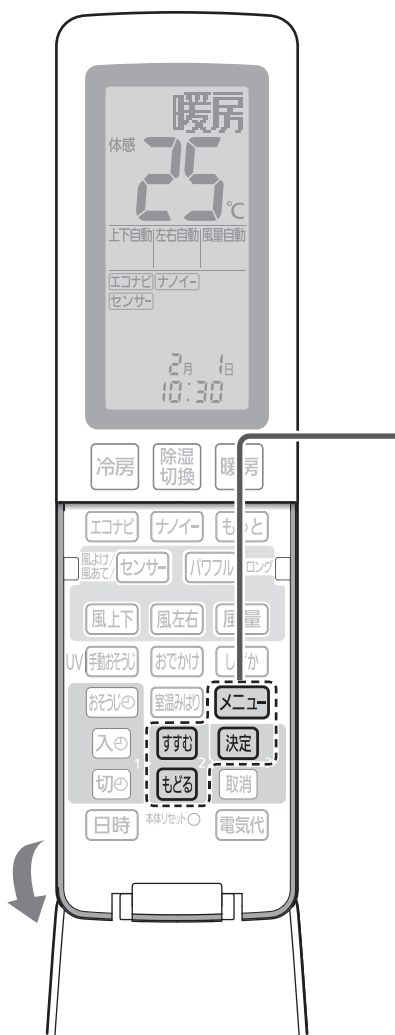

おはようチャージを設定する(暖房時)

朝の暖房を開始する時間帯を学習し、その時間帯に暖房ボタンを押すとすぐ温風が出せるように予熱運転を行います。設定の前に、現在時刻が合っていることを確認してください。(P.9)

運転中または停止中に

1 **メニュー** 7回押す

2 **すすむ** 「おはようチャージ 動作あり」を設定する
もどる

おはようチャージ ↔ 動作なし

↓
おはようチャージ ↔ 動作あり

3 **決定** 室内ユニットに向けて**確定する**(変更内容が記憶されます)

●30秒間、ボタン操作がないと、元の表示に戻ります。

■ 取り消すとき

上記2の手順で「おはようチャージ 動作なし」に設定する。

お知らせ

- 予熱中に運転を始めても、本体が十分温まっていないと、すぐに風が出ないことがあります。(運転ランプが点滅)
- シーズン中に暖房を長期間ご使用にならない場合は、「おはようチャージ 動作なし」にすることをおすすめします。(1回の予熱は最長2時間で、消費電力は約350W*です)
*CS-X406C2、当社家屋形実験室(洋室14畳)において、屋外温度2℃、室温11℃で予熱した場合。
- 予熱運転開始条件：
室温約18℃以下・屋外温度約10℃以下で、前回の運転を暖房で停止したとき。

おはようチャージとは？

学習

午前3時～10時の暖房開始時刻を学習。(よく利用される時間帯を2つまで記憶します)



予熱運転

学習した時間帯の前から、予熱開始。(最長60分前)

(予熱中:点灯)
運転ランプは点灯しません。

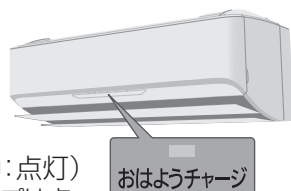

- 前回の運転が暖房のときのみ、予熱されます。
- 1つ目の時間帯の予熱中に暖房を始めたときは、2つ目の時間帯には予熱されません。

すぐ暖房!

暖房ボタンを押すと、すぐに温風が出ます。



- 暖房ボタンを押さなかったときは、学習した時間帯後、約60分で予熱運転が終了します。

風向・風量を調節する

お買い上げ時は、センサーが設定されています。

ひと・ものセンサーが人の居場所と活動量を検知し、人の居場所を中心に空調を行います。設定温度に近づくと、温冷感センサーで人が感じている暑さ・寒さを見分けて風向・風量と温度を自動調節します。（複数の人がいる場合には、それぞれの居場所、活動量と人が感じている温度に合わせて風向・風量と温度を調節します）

センサーで自動調節したい (P.36、37)

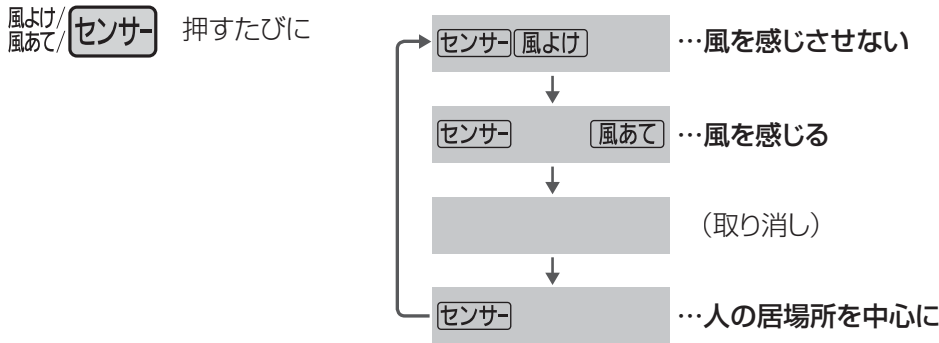

- 衣類乾燥とナノイー単独運転時には設定できません。
- 「風上下」「風左右」「風量」のいずれかを押すと、センサーは取り消され、前に設定していた風向・風量になります。
- また、ロングやしずかを設定したときも、センサーは取り消されます。

お好みで調節したい (P.38)

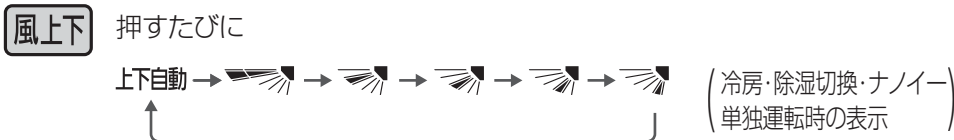

- は風を天井に向け、冷風を体に直接当てません。
- (暖房時)は、風を床に向け、温風を足元から届けます。

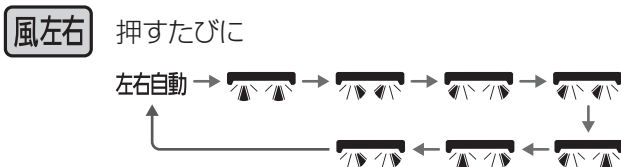

- ロングを設定しているときは、風向の表示が長くなります。例： 広いリビングの奥やエアコンの横でもしっかり風を届けます。

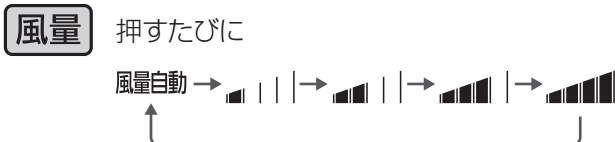

- 除湿と衣類乾燥の運転時は「風量自動」になり調節できません。



お知らせ

- 風向・風量は、快適おまかせ運転時も調節できます。
- パワフル・しずか(P.16)設定時、風向の上下・左右は調節できます。
- ロング設定時、風向の左右は調節できます。
- 風向・風量自動時の風の動きは→ P.37～39

パワフル／ロングで風を感じたい(P.37～39)

パワフル/ロング 押すたびに

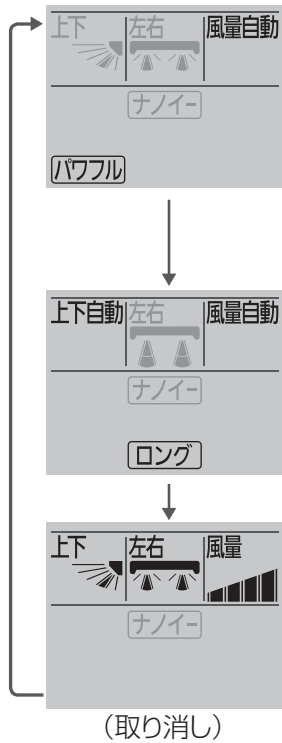

…冷房感・暖房感を強く感じる運転。

- 温度調節は、リモコンの表示より冷房・冷房除湿で低め、暖房で高めに なります。
- 風量は自動になり、冷房感・暖房感が快適に得られるように、風量が弱め になることがあります。
- 「エコナビ」「風量」「しずか」のいずれかを押すとパワフルは取り消されます。
- 除湿、衣類乾燥、ナノイー単独運転時には設定できません。

…部屋の奥や左右の奥まで風を届けます。

- 風向上下と風量は自動になります。
- センサーは取り消されます。
- 「エコナビ」「風量」「風上下」「センサー」「しずか」のいずれかを押すと、 ロングは取り消されます。
- 快適おまかせ、冷房、暖房運転時のみ設定できます。

- パワフルまたはロングを設定すると、エコナビが取り消され、設定温度が「体感」になっていた場合は室内温度の 調節に切り換わります。

センサー／風あて

人の居場所で 風を感じたいとき

ひと・ものセンサーと、温冷感センサーで風向・風量を自動調節。 運転のムダを省きます。

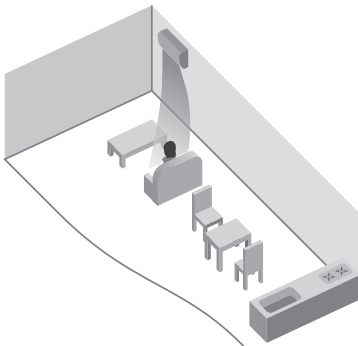

パワフル

お風呂上りや帰宅時など、強い風量 で、すぐに暖めたい・冷やしたいとき

上下・左右はお好みの風向が選べます。 また、センサーを設定することも できます。

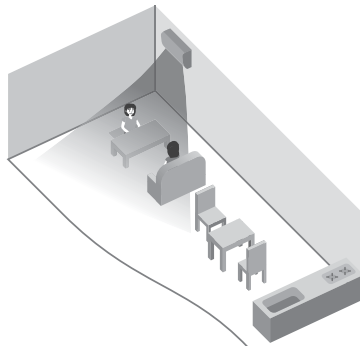

ロング

広いリビングの奥やエアコンの 横でも、しっかり風を感じたいとき

左右はお好みの風向が選べます。

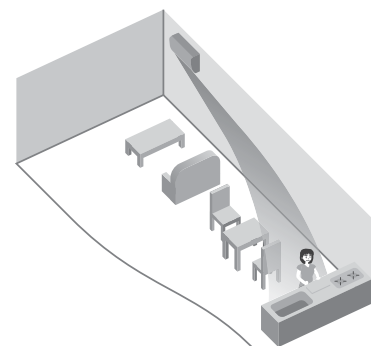

- 冷房定格能力4.0 kW 以上における気流のイメージです。 3.6 kW 以下ではイメージが 異なります。

タイマーを予約する

おやすみ切タイマー(下記)

決めた時間がたったら運転を止めたい



●自動で温度調節され、冷やしすぎ・暖めすぎを防ぎます。

入/切タイマー(P.15)

決めた時刻に、運転を入/切したい

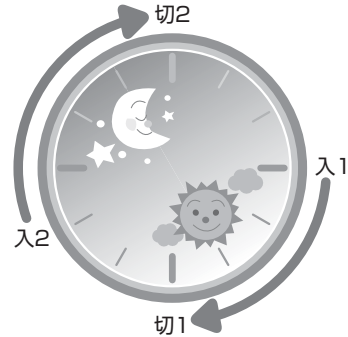

●入タイマーと切タイマーは1日2つずつ予約でき、取り消すまで毎日繰り返されます。(入1、切1、入2、切2)

**おやすみ時に、決めた時間がたつと停止する
(おやすみ切タイマー)**

運転中に
おやすみ 押すたびに

残り時間を表示

タイマー (橙)

0.5時間後 切

↓

1時間後 切

↓

2時間後 切

↓

3時間後 切

↓

5時間後 切

↓

7時間後 切

↓

9時間後 切

↓

(取り消し)

お知らせ

- おやすみ切タイマー運転は、冷やしすぎ、暖めすぎを防ぎます。設定温度に近づいたとき、またはおやすみ切タイマー設定から1時間たつと、温度や風向、風量を次のように自動調節します。(もっと設定中(P.16)を除く)
 - 設定温度は冷房、冷房除湿時に約1℃上がり、暖房時に約1℃下がります。その後、ご自身で設定温度を変更された場合は、変更内容を学習し、次の運転時に自動調節する温度を補正します。(設定温度を上げた場合は、少し高め。下げた場合は、少し低めに)
- 風量は弱くなります。冷房のセンサーまたは上下自動時は、上下風向ルーバーが水平に向くことがあります。(しずか設定中(P.16)を除く)
- おやすみ切タイマーで停止した後は本体内部おそうじ運転を行いません。フィルターおそうじ運転は、運転時間の合計が約24時間を超えて停止したときに行います。
- おやすみ切タイマーで停止した後に、フィルターおそうじ運転をさせたくない場合は、お好みの時刻におそうじタイマーを予約してください。(P.28)

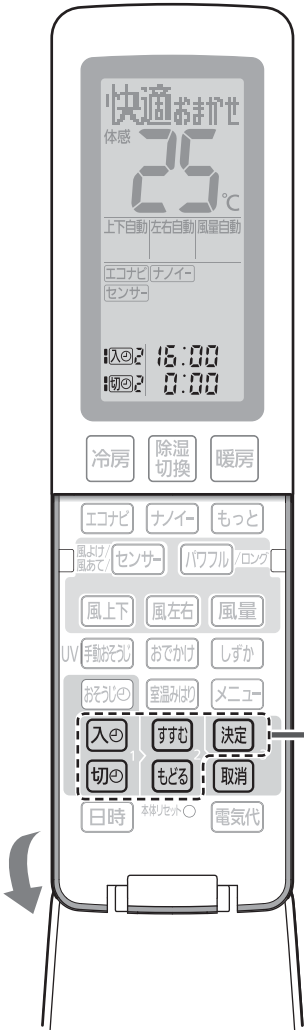

決めた時刻に運転・停止する (入タイマー / 切タイマー)



予約の前に、現在時刻が合っていることを確認してください。
(P.9)

タイマー (橙)

入タイマー「入1」を予約する (切タイマー「切1」を予約する)

例: 「入1」に7時を予約する。

1 **入** (切タイマーは **切** を押す)

2 予約時刻を設定する

すすむ **もどる** ● 押すたびに10分単位で変わり、押し続けると早送りできます。(夜の12時は「0:00」)

3 予約時刻を確定する

決定 「送信完了」を表示後
予約回数を表示。' | 'は1回、' || 'は2回。

入タイマー「入2」を予約する (切タイマー「切2」を予約する)

1 **入** (切タイマーは **切** を2回押す)
2回押す

2 上記2~3の手順で予約を確定する。

● 30秒間、ボタン操作がないと、元の表示に戻ります。

■ 予約を取り消すとき

「入1」または「入2」、
「切1」または「切2」を
選んで、**取消** を押す。
(すべての予約を取り消す
ときは、**取消** のみを押す)

■ 予約時刻を確認するとき

例: 「入1」「入2」を確認する。

入 を押すたびに

元の表示

■ 予約時刻を変更するとき

予約と同じ手順 1 ~ 3 で変更する。

お知らせ

- 「入タイマー」は、予約時刻に設定温度近くになるよう、早めに運転が始まります。(最長約50分前)
- 「入タイマー」での運転は、停止前に設定していた内容で始まります。
- 現在時刻は、予約をすると消えます。
- 1日に2回の予約をしているときは、次に動作する時刻を表示します。

もっと、強く運転する / やさしく、そっと運転する

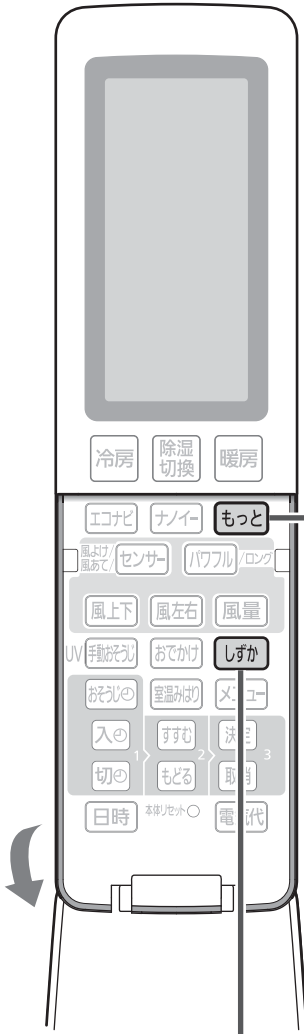

もっと温かい風・もっと涼しい風に当たりたい(P.37、38)

「暖房」「冷房」ボタンで運転中に

もっと



- 暖房時：強温風が吹き出します。
「もっと暖房」「あと45分」を2回表示後
- 冷房時：強冷風が吹き出します。
「もっと冷房」「あと30分」を2回表示後



▶ 約45分後、元の暖房に戻る

残り時間(1分単位)



▶ 約30分後、元の冷房に戻る

残り時間(1分単位)

- 快適おまかせと除湿切換の運転中は使えません。
- もっとを設定すると、「エコナビ」「しずか」は取り消されます。

■ 元の暖房・冷房に戻すとき

もう一度押す。

静かでやさしい運転をしたい(P.39)

「冷房」「冷房除湿」「暖房」「快適おまかせ」
「ナノイー」ボタンで運転中に

しずか

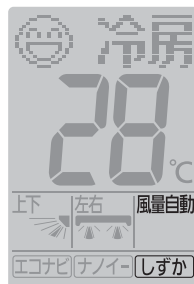
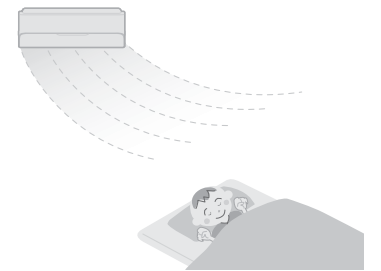

…風量を抑えた静かな運転。

- 風量は自動になります。
- センサー・パワフル/ロングは取り消され、設定温度が「体感」になっていた場合は、室内温度の調節に切り換わります。
- 除湿・衣類乾燥の運転中は使えません。

■ 設定を取り消すとき

もう一度押す。

- 「風量」「パワフル/ロング」「センサー」のいずれかを押したときも、「しずか」は取り消されます。

停止中に室温みはりを使う

停止中に部屋の温度などを検知し、自動で冷房または暖房(室温みはり運転)を開始したり、停止したりします。部屋の温度が高くなりすぎたり、低くなりすぎたりするのを防ぎます。



室温みはりを設定する

室温みはり

● 冷房などの運転中



■ 設定を取り消すとき

● 冷房などの運転中は



● **室温みはり** 表示消灯



● 停止中



● 室温みはり中は



● **室温みはり** を押しても取り消せません。



運転条件

- 部屋の温度・湿度が高くなりすぎたとき冷房
室内ユニット天面付近の温度が31℃以上、湿度が60%以上の状態が10分間続いたとき。
- 部屋の温度が低くなりすぎたとき暖房
室内ユニット天面付近の温度が15℃以下の状態が10分間続いたとき。

■ 室温みはり運転を止めるとき

- 
- (運転ランプ消灯)
- 室温みはりの設定も同時に取り消されます。室温みはりを続けたいときは再設定してください。

■ 室温みはりの動作例

リモコン表示	▼停止		▼冷房		
	冷房	おそうじ	室温みはり		
エアコンの状態	冷房運転	本体内部おそうじ運転	停止	室温みはり	冷房運転
室温みはり運転	↑ 室温みはり設定		約30分後、室温みはり開始	<div style="display: flex; justify-content: space-around;"> <div> <p>室温みはり運転(冷房)</p> <p>条件になると開始</p>  </div> <div> <p>涼しくなると停止</p>  </div> <div> <p>再度、条件になると開始</p> </div> </div>	室温みはり運転 室温みはり中断(次回の停止時に再開)

お知らせ

- 熱中症や低体温症を防止する機能ではありません。室内ユニットの設置位置や使用環境によっては温度や湿度を誤検知して運転しないことがあります。補助機能としてお使いください。
- 室温みはり運転中は運転ランプ(緑)が点灯します。設定温度・風量・風向は自動となり、調節できません。調節したいときは、運転開始ボタンで運転後、調節してください。センサーとエコナビは動作しません。「ナノイー」を設定していたときは動作します。
- 冷房などの停止後(おそうじ運転停止後)約30分間は、温度・湿度の誤検知防止のため、室温みはりは動作しません。(室温みはり運転が自動で止まった後も同様)
- 室温みはり運転は切タイマーで停止しません。(P.42) また、オートオフ機能(P.24)も働きません。
- 室温みはり運転が自動で止まった後にも、おそうじ運転をすることがあります。(P.40、41)
- 旅行などで長時間で使用にならない場合は、室温みはりの設定を消しておくことをおすすめします。(運転条件になると運転するため)

停止中に室温みはりを使う
もっと強く運転する/せつこくそつこく運転する(もっと強く)

温度などを見る(お知らせ)

必ず
室内ユニットに
向けて!



※動作しているときに表示する機能

- おはようチャージ(P.11)
- 室温みはり(P.17)
- おそうじ(P.28、40、41)
- においかット(P.41)
- おでかけクリーン(P.29)
- カビみはり(P.29)
- 霜取り運転(P.33)

体感温度とは

- 温度や湿度、輻射(壁や床からの熱)、エアコンの風の強さ、衣服の違い(夏服・冬服など)、活動状態(じっとしている・家事をしている)によって影響される、暑さ・寒さの感覚を温度で表したものです。
- エコナビとセンサーを設定しているときは、体感温度を調節します。

温度などを見る

運転中または停止中に、本体で検知した温度などを表示します。(目安です)

お知らせ

■ 現在の状態

暖房

- 運転の種類(快適おまかせ運転時のみ)または動作している機能*を表示。

■ 体感温度
または
室内温度

体感温度
25°C

- エコナビまたはセンサーが取り消されているときと除湿時は、室内温度を表示。

■ 室内湿度

室内湿度
50%

■ 室外温度

室外温度
30°C

元の表示に戻る

温度・湿度の表示範囲について

- 温度 1°C単位 : -9°C~45°C、
室外温度のみ-25°C~45°C
 - 湿度 10%単位 : 40%~80%
- 表示範囲外の温度や湿度を検知しても、上限・下限の数値でお知らせします。

電気代を見る

必ず
室内ユニットに
向けて!



電気代を見る

運転中または停止中に、本体が記憶している電気代を表示します。(目安です)

電気代

1 回押す

電気代

19円

運転中は運転
開始からの、
停止中は前回の
電気代を表示。

(それぞれ約 12 秒間表示後、元の表示に戻ります)

2 回続けて押す

今月電気代

716円

3 回続けて押す

前月電気代

1425円

- 電気代は、リモコンの日時を合わせていないと正しく表示しません。(P.9)
- 電気代単価は、ご家庭の契約に合わせて設定できます。(P.22)
- 電気代** を押し続けると「電気代」「今月電気代」「前月電気代」を早送りします。

電気代表示について

●電気代表示は目安です。

- ・公的な取り引きに用いることはできません。(計量法で定められた算出方法に基づいた数値ではないため)
- ・1 円単位で表示し、最大金額は 64999 円です。64999 円を超えても表示は変わりません。
- ・使用時間が短いときや、ナノイー単独運転など消費電力量が少ないときは、**0円** と表示されることがあります。

●電気代は

- ・リモコンで設定した日時情報(P.9)・電気代単価(P.22)と本体で記録した消費電力を基に算出しています。
- ・電気代単価は、お買い上げ時、「電気代単価 時間帯なし」の 27 円/kWh に設定されています。
- ・月電気代は、日時を合わせたリモコンで運転した時点から積算を開始します。
- ・電源プラグの抜き差しやリモコンの本体リセットボタンを押しても、今月・前月の電気代はリセットされません。(本体で記憶しています)

●月電気代の更新は

- ・毎月 1 日以降、初めて運転開始ボタンを押した時点です。このとき、前月より前のデータは消去されます。
- ・1 日以降に、一度も運転していないときは、前回リモコンで運転した月の電気代が、今月電気代として表示されます。

●次の場合には **--** が表示されます。

リモコンの乾電池を交換後

- ・日時を合わせず運転した場合、今月・前月の電気代が表示できません。
→日時を合わせてください。
(積算していたデータに更新されます)
- ・リモコンのメニューで設定されている電気代単価(P.22)が本体で記憶している単価と異なった場合、表示できません。
→本体で記憶している電気代単価をリモコンに受信させてください。(P.20)

電源プラグを抜き差しした後(リモコンの本体リセットボタンを押した後)

- ・本体の日時情報が消去されるため、表示できません。
→リモコンのメニューで電気代単価を「時間帯なし」に設定していたときは、一度、リモコンで運転してください。
(今月・前月の電気代が積算していたデータに更新されます)
- リモコンのメニューで電気代単価を「時間帯あり」に設定していたときは、日時合わせをして(P.9)日時情報を本体に送信してください。
(電気代と今月・前月電気代が積算していたデータに更新されます)

電気代を見る
温度などを見る(お知らせ)

お買い上げ時の設定を変更する①

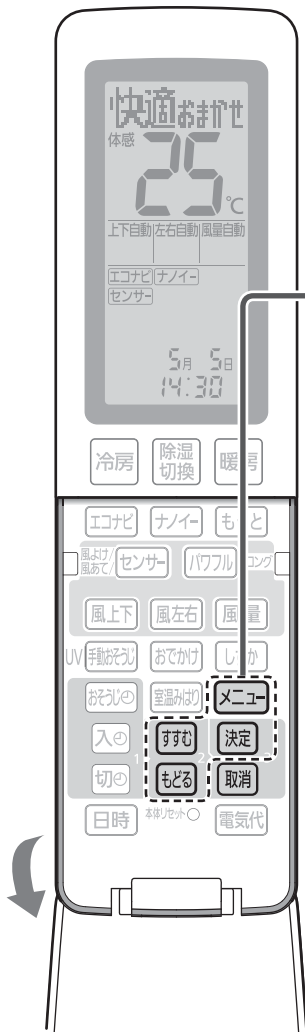

設定を変更する（共通の操作です）

運転中または停止中に

- 1 **メニュー** 項目を選ぶ
- 2 **すすむ** 設定する
もどる
- 3 **決定** 室内ユニットに向けて確定する（変更内容が記憶されます）

●30秒間、ボタン操作がないと、元の表示に戻ります。

■途中で設定操作を中止するとき

取消

乾電池を交換したときは

リモコンの表示は、お買い上げ時の設定に戻ります。乾電池交換前の設定に戻すために、日時を合わせてから、本体で記憶している設定内容をリモコンに受信させてください。

① 室内ユニットに向けて、**メニュー** を約5秒間押し続ける

② リモコン表示部に「設定受信」が表示されたら、指を離す



設定受信 ▶ **受信完了** ▶ 約4秒後
元の表示に戻る

●「もう一度」が表示されたときは、再度操作してください。

お知らせ

●設定受信を完了させないでリモコンを使うと、表示項目「おはようチャージ」「オートオフ」「コントラスト3」「バックライト」は、お買い上げ時の設定に戻ります。（P.24、26）

■ 設定項目一覧 **メニュー** を押すたびに、表示項目が順に切り換わります。

表示項目	こんなときに使います	設定方法
パワーセーブ	電力需要のピーク時などに、最大電流値を制限した運転をしたいとき	P.21
電気代単価	お知らせボタンで表示する電気代の単価をご家庭の契約内容に合わせたいとき	P.22
中央  (設置位置)	室内ユニットの設置位置を本体に記憶させ、効率よく風を届けたいとき	
家具  (家具位置)	家具を避け、風を効率よく人に届けたいとき(センサー設定時)	P.23
暖房足元	暖房時の上下風向を一番下にしたときの向きを変えたいとき	P.24
カビみはり	停止中にエアコン内部のカビの成長を抑える運転をさせたいとき	
おはようチャージ	朝の暖房開始時、すぐに温風を出したいとき	
オートオフ	切り忘れを防ぎたいとき(センサー設定時)	
においかット	運転開始時のにおいが気になるとき(風量手動時)	P.25
室外音	室外ユニットの運転音が気になるとき(暖房時)	
内部そうじ	本体内部おそうじ運転が自動で動くのを止めたいとき	
フィルターそうじ	フィルターおそうじ運転の掃除度合いを念入りにしたいとき	
本体ランプ明	本体ランプの明るさが気になるとき	P.26
コントラスト3	リモコンの表示濃淡(コントラスト)を変えたいとき	
バックライト	リモコンのバックライトの明るさを変えたいとき	
遠隔操作	パナソニック スマート アプリで遠隔操作をしたいとき	
ひと検知	パナソニック スマート アプリでおへやモニターをしたいとき	

項目を選ぶ	設定する	確定する
メニュー	すすむ もどる	決定
パワーセーブ	<p>最大電流値を制限した運転をします。</p> <p>※ パワーセーブ ↔ なし</p> <p>↓</p> <p>パワーセーブ ↔ 常時</p> <p>↓</p> <p>パワーセーブ ↔ 昼間</p>	<ul style="list-style-type: none"> ●「常時」「昼間」に設定すると、冷房や暖房などの能力は低下します。 ●「昼間」: 13時～17時のみ、パワーセーブします。 ●ブレーカー容量が足りない場合、据付時に「なし」以外を設定していることがあります。「なし」で使いたいときは、販売店へご確認ください。 ●「日時設定」が点滅するとき →日時が設定されていません。 操作を中止して日時を合わせてください。 (P.9)日時を設定していないと「昼間」は選べません。

※は、お買い上げ時の設定です。

お買い上げ時の設定を変更する②

項目を選ぶ	設定する	確定する
メニュー	すすむ もどる	決定

時間帯に関係なく、一定の電気代単価を設定する「電気代単価 時間帯なし」と、時間帯別に電気代単価を設定する「電気代単価 時間帯あり」が選べます。

「電気代単価 時間帯なし・あり」を選ぶ

すすむ もどる ▶ 決定

※ 電気代単価 ↔ 時間帯なし

電気代単価 ↔ 時間帯あり

「電気代単価 時間帯なし」に設定したときは

- 電気代単価を設定する

すすむ もどる ▶ 決定

※ 電気代単価 ↔ 27円

「電気代単価 時間帯あり」に設定したときは

- 時間帯別に電気代単価を設定する

すすむ もどる ▶ 決定

※ 朝夜電気代 ↔ 28円

※ 昼電気代 ↔ 28円

※ ピーク電気代 ↔ 53円

※ 深夜電気代 ↔ 12円

- 電気代単価は1円～99円が選べます。
- すすむ もどる を押すたびに1円ずつ変わり、押し続けると早送りできます。

- 契約内容や電気代単価は、電力会社より発行される「電気ご使用量のお知らせ」などで、ご確認ください。
- 「電気代単価 時間帯あり」に設定すると、下記の時間帯別に電気代単価が設定できます。
(時間帯は変更できません)

朝夜電気代	7:00～10:00 17:00～23:00
昼電気代	10:00～13:00
ピーク電気代	13:00～17:00
深夜電気代	23:00～ 7:00

- 「日時設定」が点滅するとき
→日時が設定されていません。
操作を中止して日時を合わせてください。(P.9)
日時を設定していないと、「電気代単価 時間帯あり」は選べません。

室内ユニットの設置位置を、本体に記憶させます。

中央

左

右

- 左右自動時(センサーを取り消したとき)、設置位置から分かる部屋の中心方向へ風が送られます。
- センサーを設定しているときは、人のいる方向へ風が送られます。

※は、お買い上げ時の設定です。

項目を選ぶ

メニュー

設定する

すすむ

もどる

確定する

決定

家具の有無・位置を設定すると、家具のあるエリアを避けて人に風が届く風向を自動で選びます。(センサー設定時)

- 室内ユニット周辺の右記エリアにおいて家具のあり・なしが選べます。

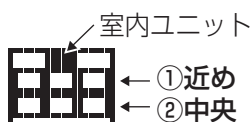

①「近め」の家具位置を設定 ▶ ②「中央」の家具位置を設定

すすむ

もどる

決定

すすむ

もどる

決定

室内ユニットの設置位置が中央 または設定なしのとき

①近めの家具位置を設定 ▶ ②中央の家具位置を設定

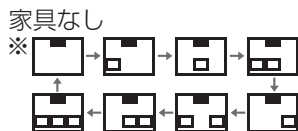
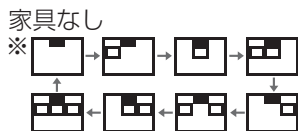

室内ユニットの設置位置が左 のとき

①近めの家具位置を設定 ▶ ②中央の家具位置を設定

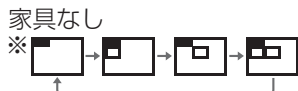

(上記と同じ8パターン)

室内ユニットの設置位置が右 のとき

①近めの家具位置を設定 ▶ ②中央の家具位置を設定

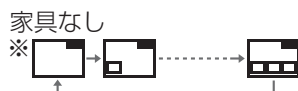
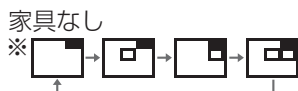

(上記と同じ8パターン)

- 室内ユニットの表示が点滅するとき

近め

→室内ユニットの設置位置が設定されていません。

メニュー で設定してください。(P.22)

- 室内ユニットの設置位置を左側、右側に設定しているとき、冷房定格能力3.6 kW以下のエアコンでは、下記のエリアを避ける空調は行いません。(家具位置の設定はできます)

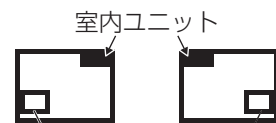

このエリアの家具を避ける空調は行いません。

- 家具(ソファやテーブルなど)の高さは、約80 cmまでを想定しています。

お買い上げ時の設定を変更する(メニュー)

家具

※は、お買い上げ時の設定です。

■ 家具位置の設定可能な範囲

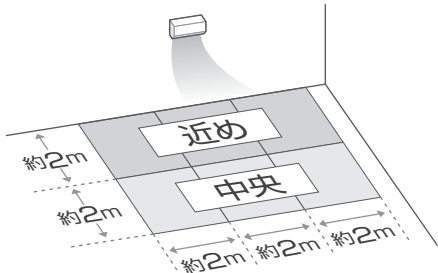

設定例

家具が次のように配置されているとき

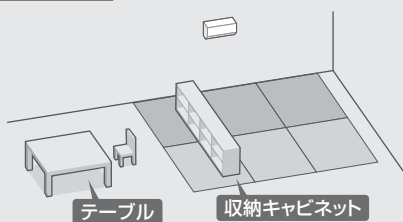

近め

▶ 中央

と設定すると、収納キャビネットを避けてテーブル側にいる人に風が届きます。

お買い上げ時の設定を変更する③

項目を選ぶ メニュー	設定する すすむ もどる ▶ 決定	確定する
暖房足元	<p>暖房時の上下風向を一番下にしたときの向きを設定します。</p> <p>※ 暖房足元 ↔ 風向あり</p> <p>↓</p> <p>暖房足元 ↔ 風向なし</p>	<ul style="list-style-type: none"> ●「風向なし」は「風向あり」のときより少し上向きになります。 ●真下に家具などがあるときは「風向なし」にします。 ●上下風向ルーバーのリモコン表示は、次のようになります。 <p>風向あり 風向なし</p> 
カビみはり	<p>停止中にエアコン内部の状態をみはり、自動で本体内部おそうじ運転をします。</p> <p>※ カビみはり ↔ 動作なし</p> <p>↓</p> <p>カビみはり ↔ 動作あり</p>	<ul style="list-style-type: none"> ●エアコン内部のカビの成長を抑えたいときは、「動作あり」にします。エアコン内部にカビが成長しやすい状態が続くと、本体内部おそうじ運転をします。(P.29) ●本体内部おそうじ運転の動作を「自動なし」(P.25)に設定していても動作します。
おはようチャージ	<p>朝の暖房開始前に、予熱運転をします。</p> <p>※ おはようチャージ ↔ 動作なし</p> <p>↓</p> <p>おはようチャージ ↔ 動作あり</p>	<ul style="list-style-type: none"> ●朝の暖房開始時、すぐに温風を出したいときは「動作あり」にします。(P.11) ●「日時設定」が点滅するとき →日時が設定されていません。 操作を中止して日時を合わせてください。 (P.9)日時を設定していないと「動作あり」は選べません。
オートオフ	<p>センサー設定中に、人の不在を検知して自動停止します。</p> <p>※ オートオフ ↔ 動作なし</p> <p>↓</p> <p>オートオフ ↔ 動作あり</p>	<ul style="list-style-type: none"> ●「動作あり」に設定すると、センサー設定で運転中、リモコンに オートオフ が表示されます。 ●部屋に人がいない状態が約3時間続くと、自動で運転を停止します。 ●運転停止後に人を検知しても、運転は再開しません。動きが少ない人(乳児や病気の人など)のいる部屋では「動作なし」をおすすめします。(人がいないと判断し、停止することがあるため) ●おやすみ切タイマーとの併用時は、おやすみ切タイマーが優先されます。 ●室温みはり運転中は、動作しません。

※は、お買い上げ時の設定です。

項目を選ぶ メニュー	設定する すすむ もどる ▶ 決定	確定する
においカット	<p>風量手動の運転開始時に、においが出るのを防ぎます。</p> <p>※ においカット ↔ 動作なし ↓ においカット ↔ 動作あり</p>	<ul style="list-style-type: none"> ●お買い上げ時は、風量自動時のみ、においカット機能が設定されています。(P.41) ●風量手動の運転開始時にも、室内ユニットに付着したにおい(生活臭)を出したくないときは「動作あり」にします。(すぐに風が出ません) ●「動作なし」を確定すると、続けて風量自動時の設定も「動作なし」に変えることができます。(P.51)
室外音	<p>暖房時の室外ユニットの運転音を下げます。</p> <p>※ 室外音 ↔ 標準 ↓ 室外音 ↔ 低め</p>	<ul style="list-style-type: none"> ●「低め」に設定すると、能力が制限されるため、暖まるまで時間がかかる場合があります。 ●室温が設定温度に近い場合などは、「低め」を設定しても、運転音が下がらない場合があります。
内部そうじ	<p>本体内部おそうじ運転の動作を設定します。</p> <p>「内部そうじ 自動あり・なし」を選ぶ すすむ もどる ▶ 決定</p> <p>※ 内部そうじ ↔ 自動あり ↓ 内部そうじ ↔ 自動なし</p> <p>▼</p> <p>「内部そうじ 自動あり」に設定したときは切タイマー時の動作を設定する すすむ もどる ▶ 決定</p> <p>※ 切タイマー時 ↔ 動作あり ↓ 切タイマー時 ↔ 動作なし</p>	<ul style="list-style-type: none"> ●「自動なし」に設定したときは、1日1回手動おそうじ運転をしてください。(P.28) (においやカビの成長を防ぐため) また、カビみはり(P.24, 29)を設定しておく、停止後、エアコン内部の状態をみはって本体内部おそうじ運転をします。 ●切タイマーで停止したときに、本体内部おそうじ運転が動作するのを止めたいときは、「内部そうじ 自動あり」を選び、「切タイマー時 動作なし」を設定します。自動で掃除はしますが、切タイマーで停止したときのみ掃除しません。
フィルターそうじ	<p>フィルターおそうじ運転の掃除度合いを設定します。</p> <p>※ フィルターそうじ ↔ 標準 ↓ フィルターそうじ ↔ 念入り</p>	<ul style="list-style-type: none"> ●標準で使っていても汚れが気になるときは、「念入り」に変更できます。 ●「念入り」に設定しているときは、1回あたりの掃除範囲が広がるため、運転時間が長くなります。 <p>フィルターおそうじ運転時間</p> <p>標準 : 約60分間 念入り : 約150分間</p> <ul style="list-style-type: none"> ●「念入り」にしてもおでかけクリーン(P.29)のときは、「標準」の運転時間になります。

※は、お買い上げ時の設定です。

お買い上げ時の設定を変更する④

乾電池を交換したときは ▶ P.20

項目を選ぶ メニュー	設定する すすむ もどる	確定する ▶ 決定
<p>本体ランプ明</p>	<p>室内ユニットのランプの明るさを設定します。</p> <pre> graph TD A["※ 本体ランプ明"] --> B["本体ランプ暗"] B --> C["エコナビ消"] C --> A </pre>	<ul style="list-style-type: none"> ●「本体ランプ暗」に設定すると、すべてのランプが暗めになります。 ●「エコナビ消」に設定すると、エコナビランプが消灯し、他のランプは暗めになります。 ●「本体ランプ明」に設定しているときのみ、エコナビの明るさ自動調節機能が働きます。(P.35)
<p>コントラスト3</p>	<p>リモコンの表示濃淡(コントラスト)を設定します。</p> <pre> graph TD A["※ コントラスト3"] --> B["コントラスト4"] B --> C["コントラスト5"] C --> D["コントラスト6"] D --> E["コントラスト7"] E --> F["コントラスト1"] F --> G["コントラスト2"] G --> A </pre>	<ul style="list-style-type: none"> ●数字が大きいほど、濃くなります。 ●設定中は、設定に合わせて表示濃淡(コントラスト)が変わります。
<p>バックライト</p>	<p>リモコンのバックライトの明るさを設定します。</p> <pre> graph TD A["※ バックライト ↔ 標準"] --> B["バックライト ↔ 暗め"] B --> C["バックライト ↔ 消灯"] C --> D["バックライト ↔ 明るめ"] D --> A </pre>	<ul style="list-style-type: none"> ●設定中は、設定に合わせて明るさが変わります。
<p>遠隔操作</p>	<p>パナソニック スマート アプリで遠隔操作をする・しないの設定をします。</p> <pre> graph TD A["※ 遠隔操作 ↔ なし"] --> B["遠隔操作 ↔ あり"] B --> A </pre>	<ul style="list-style-type: none"> ●パナソニック スマート アプリで遠隔操作をしたいときは、「あり」にします。(P.44) ●パナソニック スマート アプリで遠隔操作をしないときは、必ず「なし」にしてください。
<p>ひと検知</p>	<p>パナソニック スマート アプリでおへやモニターをする・しないの設定をします。</p> <pre> graph TD A["※ ひと検知 ↔ 遠隔なし"] --> B["ひと検知 ↔ 遠隔あり"] B --> A </pre>	<ul style="list-style-type: none"> ●パナソニック スマート アプリでおへやモニターをしたいときは、「遠隔あり」にします。(ひと・ものセンサーで検知した人の反応数をスマートフォンで見られます)(P.44)

※は、お買い上げ時の設定です。



おそうじ運転を使いこなす①

ふだんのおそうじはエアコンにおまかせ!

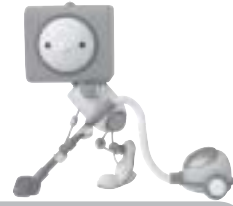
お買い上げ時の設定では、運転停止後などに自動でおそうじ運転が始まります。
(P.40)



こんなときは、こんなおそうじを!

<p>おやすみ時など音が気になるとき</p> 	<p>フィルターおそうじ運転を、毎日決まった時刻だけに。</p> <p>おそうじタイマー (P.28)</p> <p>おそうじの</p> <ul style="list-style-type: none"> 音が気になる場合に設定するときは、おやすみ時におやすみ切タイマーもご使用ください。(P.14)
<p>おそうじを1日1回時間を決めてしたいとき</p>	
<p>ほこりや油汚れが多い場所で使うとき</p> 	
<p>冷房・除湿切換を毎回おやすみ切タイマーで止めているとき (自動で内部そうじされません)</p>	<p>1日1回</p> <p>お好みのタイミングで、エアフィルター・本体内部おそうじ運転をすぐにスタート。</p> <p>手動おそうじ運転 (P.28)</p> <p>UV 手動おそうじ</p> <p>シーズン後 1回</p>
<p>「内部そうじ」を「自動なし」にしているとき</p>	
<p>シーズンの終わりにすべてをきれいにしたいとき</p>	

外出中など、人がいないときを上手に使って!

<p>おでかけ中に部屋を気持ちよくエアコンもきれいにしたいとき</p> 	<p>外出前に</p> <p>「ナノイー」で部屋のおおいを軽減後、エアフィルター・本体内部をしっかりおそうじ。</p> <p>おでかけクリーン (P.29)</p> <p>おでかけ</p>
<p>エアコン内部のカビの成長を抑えたいとき</p>	<p>停止後、カビが成長しやすい状態が続くと本体内部おそうじ運転。</p> <p>カビみはり (P.29)</p> <p>メニュー</p>



おそうじ運転を使いこなす②



フィルターおそうじ運転のタイミングを変えたり、人がいない間を上手に使っておそうじ運転したりすることができます。



フィルターおそうじをする時刻を設定する



エアフィルター全面を掃除します。(約60分間)
予約の前に、現在時刻が合っていることを確認してください。(P.9)

例：15時を予約する

1  

2 掃除開始時刻を設定する
   ● 押すたびに10分単位で変わり、押し続けると早送りできます。(夜の12時は「0:00」)

3 予約する
 「送信完了」を表示後
 →  (約2秒後、元の表示に戻る)
掃除開始時刻

- 30秒間、ボタン操作がないと元の表示に戻ります。
- 予約を取り消すとき  を押したあと、 を押す。
- 予約時刻を確認するとき  (約30秒後、元の表示に戻る)

- 汚れ度合いによっては、掃除しない場合があります。(P.40)
- 本体内部おそうじ運転ができていなかった場合は、フィルターおそうじに続いて運転します。(「内部そうじ 自動なし」にしたとき(P.25)は運転しません)
- 毎日掃除するため、ほこりや油汚れが多い場所で使うときにおすすめです。ただし、汚れが気になるときはエアフィルターをはずして水洗いしてください。(P.31)

おそうじタイマー



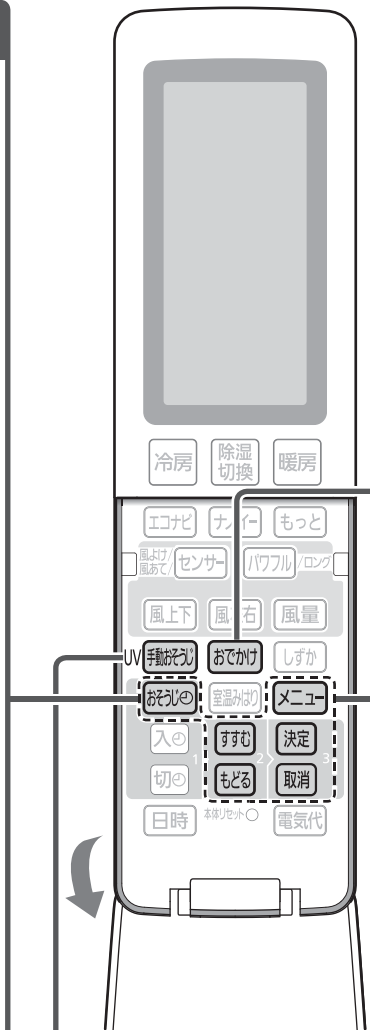

タイマーランプは点灯しません



好きなときにおそうじ運転

エアフィルター全面、本体内部の順に掃除します。
おそうじ運転は、自動で止まります。
(約60分~145分間)

UV   ▶ 終了後、元の表示に戻る

■ 途中で止めるとき 停止ボタンを押す。

- 冷房などの運転中に手動おそうじ運転をすると、終了後、元の運転に戻ります。
- 本体内部おそうじ運転は、自動でできているとき、行いません。
- おそうじ開始時、リモコンが本体からの運転時間情報を受信できないときは、約10秒後画面表示のみ元に戻ります。(おそうじは続きます)

手動おそうじ運転



 (橙)

おでかけ中に、部屋のにおいを軽減した後おそうじ運転

おでかけクリーン

約120分間ナノイー単独運転後、エアフィルター全面、本体内部の順に掃除します。
(計約180分～265分間)
終了後、自動で止まります。

外出前に



終了後

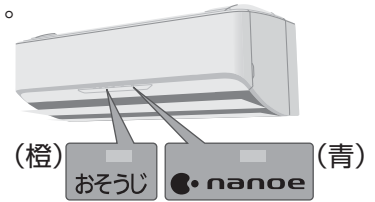

・エアフィルター掃除中はナノイーランプ消灯

■途中で止めるとき 停止ボタンを押す。

- 冷房などの運転中におでかけクリーンをすると、終了後すべての運転が停止されます。(受信音“ピー”)
- 本体内部おそうじ運転は、自動でできているとき行いません。
- おそうじ開始時、リモコンが本体からの運転時間情報を受信できないときは、約10秒後、画面表示のみ「停止」になります。(おそうじは続きます)

停止中に、本体内部おそうじ運転が働くように設定する

カビみはり

冷房などの運転停止後、部屋の温度・湿度を検知して、エアコン内部にカビが成長しやすい状態かどうかをみはります。カビが成長しやすい状態が続くと、本体内部おそうじ運転を約40分間、自動で行います。(おそうじランプ(橙)点灯)

運転中または停止中に

- 1 **メニュー** 6回押す
- 2 **すすむ** 「カビみはり 動作あり」を設定する
もどる

カビみはり ↔ 動作なし

↓

カビみはり ↔ 動作あり
- 3 **決定** 室内ユニットに向けて確定する (変更内容が記憶されます)

- 30秒間、ボタン操作がないと、元の表示に戻ります。

■設定を取り消すとき

上記の手順2で「カビみはり 動作なし」に設定する。

動作条件

カビが成長しやすい状態が累積で12時間を超えると、ひと・ものセンサーで人がいないと判断したときに運転します。人が居続けた場合には、累積で24時間を超えたときに運転します。

カビみはりの効果(カビの成長抑制)について

効果	試験機関	試験方法・結果(実使用空間での実証結果ではありません)
室内ユニット内部のカビの成長を抑制	環境生物学研究所	39 m ³ 、温度25℃、湿度70%の試験空間にて冷房運転を3時間運転後、本体内部おそうじ運転を12時間ごとに動作。7日間経過後、本体内部に設置したカビセンサー内のカビ(2種類)の成長が抑制されることを確認。

汚れが気になるとき

おそうじ運転していても、交換・お手入れが必要です。

約2年に1回(目安)

空気清浄フィルター

交換する

- 水洗いはできません。
- 裏表はありません。

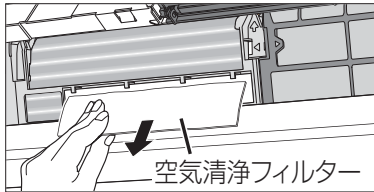

- ①電源プラグを抜き、前面パネルを開け、左側のエアフィルターをはずす。(P.31)
 - ②空気清浄フィルターを交換する。
- フィルターは、不燃物ゴミとして、地域のゴミ分別方法に従って廃棄してください。

空気清浄フィルター(エアフィルターの奥)

別売品

品番: CZ-SAF12A

希望小売価格(税抜): 1,650円
(2015年9月現在)

別売品は販売店でお買い求めいただけます。
パナソニックの家電製品直販サイト
「パナソニック ストア」でもお買い求めいただけます。
<http://jp.store.panasonic.com/>

パナソニックグループのショッピングサイト

Panasonic Store

汚れが気になったら

本体・リモコン

電源プラグを抜き、

柔らかい布で、からぶきする

- 汚れがひどいときは、水かぬるま湯を含ませた布をよくしぼってふいてください。
- 化学ぞうきんなどを使うときは、その注意書きに従ってください。

上下風向ルーバーを開けて、内側をお手入れするとき

- ①電源プラグを差し込み、**エコナビ** を5秒間押す。(ルーバーが開く)
- ②電源プラグを抜いてお手入れする。
- ③電源プラグを差し込み、「停止」を押す。(ルーバーが閉じる)

点線の部分は強い力でふかないでください。(変形・傷の原因)

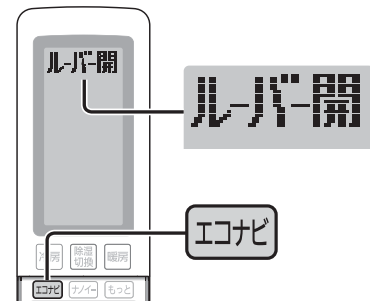
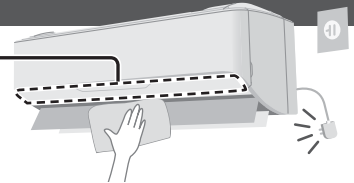

前面パネルを取りはずしてお手入れするとき(水洗いはできません)

〈取りはずしかた〉

- ①電源プラグを抜く。
- ②両手でパネルを開け、止まるまで押し上げる。
- ③左(または右)に寄せ、左(または右)から手前に引いてはずす。

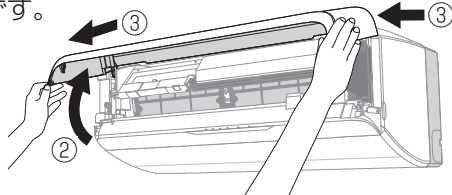

〈取り付けかた〉

- ①パネルを水平に持ち、アームを片側ずつ奥まで押し込む。
- ②パネルを閉める。

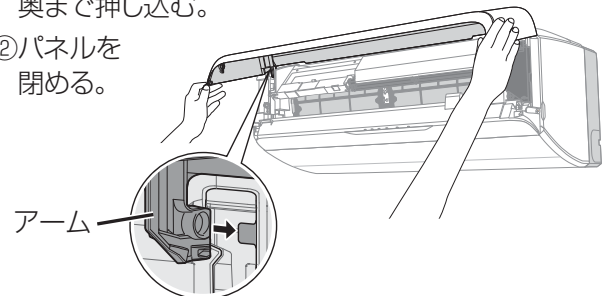

お願い

- 洗剤などを含ませた布でふいたり、直接吹きつけたりしないでください。(損傷や故障の原因)
- 台などをご使用の場合、転倒に注意してください。
- 前面パネルの落下に注意してください。

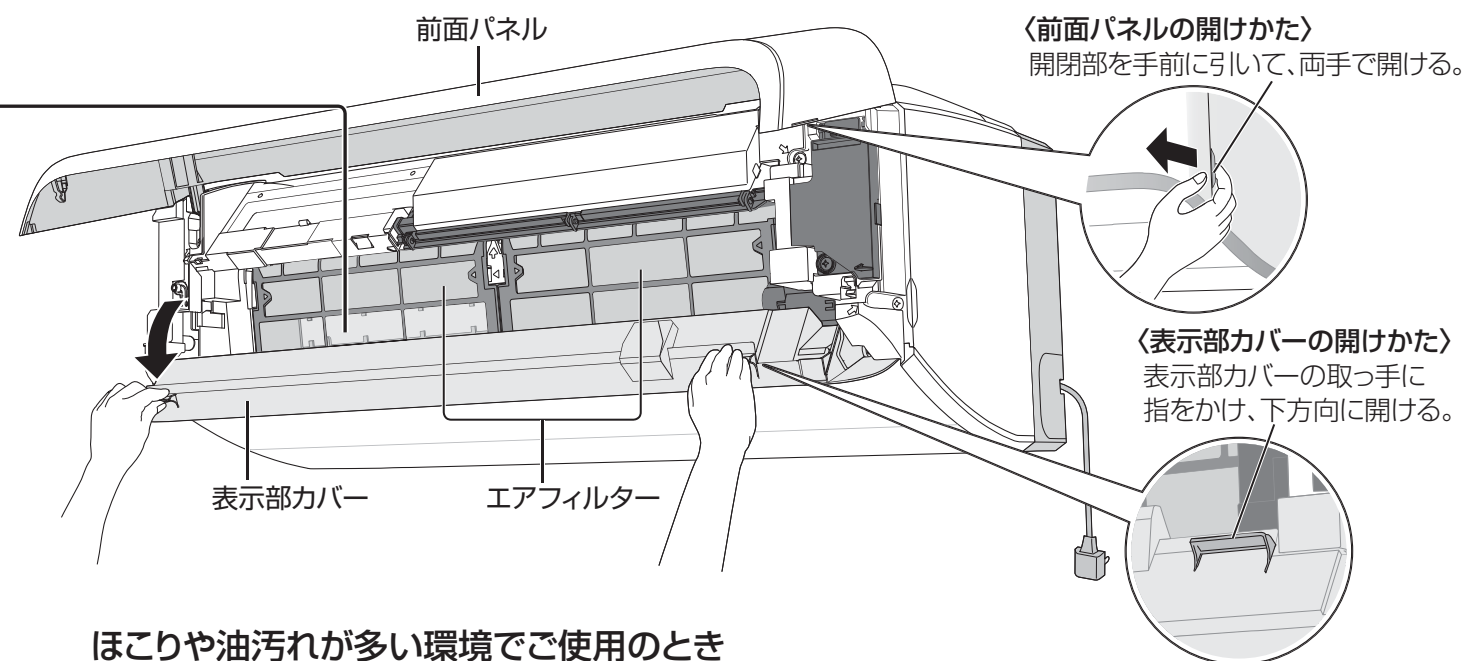

ほこりや油汚れが多い環境でご使用のとき

エアフィルター

取りはずして水洗いする

- ふだんはエアフィルター全面を一度に掃除する「おそうじタイマー」(P.28)をおすすめします。
- 汚れがひどいときは薄めた中性洗剤でつけ置き洗いし、十分に乾かしてください。

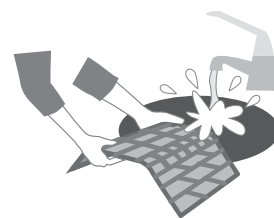

〈取りはずしかた〉

- ①電源プラグを抜き、前面パネルを開ける。
- ②表示部カバーを開ける。
- ③フィルターをはずす。
 - ・左右の凹部に指をかけ、内側に押しながら手前方向に引き出す。

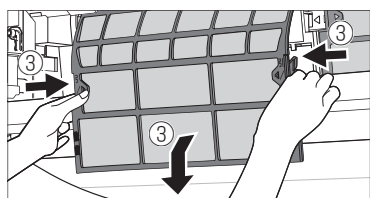

〈取り付けかた〉

- ①フィルターの左右先端をレール(橙)の下の溝に入れる。
- ②レールに沿わせて奥までフィルターを入れる。

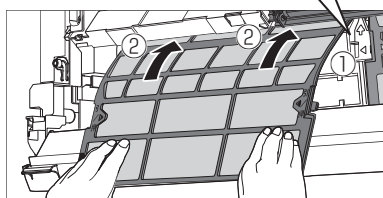
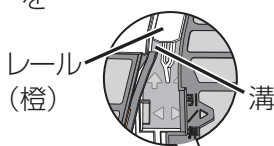

- ③フィルター左右の▶◀部分を“カチッ”というまで押さえる。
 - ・取り付け後、フィルターの両端がレールの上に乗り上げていないことを確認してください。
- ④表示部カバーを閉める。
 - ・固定されるまで押し上げて閉める。

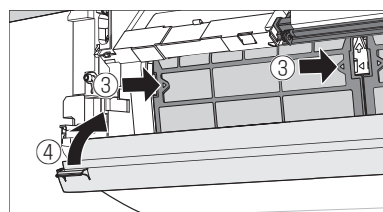

お願い

- エアフィルターを取り扱うときは、強い力を加えないでください。(破損の原因)
- 水洗いは次のものを使わないでください。(変色や変形、傷の原因)
 - ・タワシのような硬いもの
 - ・シンナーやみがき粉
 - ・漂白剤
 - ・40℃以上のお湯
- 乾かすときは次のものを使わないでください。(変色や変形の原因)
 - ・ドライヤー
 - ・ストーブ
 - ・直射日光

■ リモコンの日時合わせをして(P.9)、日時情報を本体に送信してください。

電源プラグを抜くと、本体の日時情報が消去されます。

汚れが気になるとき

快適おまかせ・冷房・除湿切換

運転条件以外で運転すると保護装置が働いて、停止することがあります。

快適おまかせ

- 屋外・室内・設定の各温度に応じて、冷房・暖房・冷房除湿のいずれかを自動で選び、約30分ごとに選びなおします。
- 運転開始時**
運転の種類を選ぶため、運転ランプが約30秒間、点滅します。
- パワフル設定時**
選んだ運転の種類に応じたパワフル運転を行います。(P.37、38)
- お知らせ** を押すと、運転の種類をお知らせします。(P.18)

冷房

運転条件 設定温度：20℃以上
室内湿度：90%以下
屋外温度：21℃～43℃

- センサー(パワフル設定時を除く)・風量自動の運転開始時**
本体内部に付いた生活臭(化粧品やペット臭など)が風とともに出るのを防ぐため、約1分間は風が出ません。(P.41)
- センサー・風量自動・パワフル・ロングの運転中**
ムダを省くため、室温が設定温度に近づくと、風が弱くなったり、止まったりすることがあります。

除湿切換

運転条件 屋外温度：1℃以上

- 運転開始時、室温検知のため、約30秒間送風します。
- 室温約16℃以上のとき、やや冷たい風が出ます。
- 室温約16℃未満のとき、やや暖かい風が出ます。

除湿

- 設定温度は、標準温度(快適と感じる温・湿度)になるよう自動調節します。暑いと感じるときは「標準」～「標準」-3℃の範囲で調節できます。(P.10)
- 運転開始時**
本体内部に付いた生活臭(化粧品やペット臭など)が風とともに出るのを防ぐため、約30秒間送風後、約1分間は風が出ません。(P.41)
- 運転中**
ムダを省くため、室温が設定温度に近づくと、風が弱くなったり、止まったりすることがあります。

冷房除湿

- 室温が設定温度に近づくまでは冷房。近づくと、ごく弱い風量で湿気を取り除きます。
- 風量自動の運転開始時**
本体内部に付いた生活臭(化粧品やペット臭など)が風とともに出るのを防ぐため、約30秒間送風後、約1分間は風が出ません。(P.41)
- 風量自動・パワフルの運転中**
ムダを省くため、室温が設定温度に近づくと、風が弱くなったり、止まったりすることがあります。

衣類乾燥

- 衣類の乾燥が目的のため、温度・風量は調節できません。部屋に人がいないときにおすすめします。

暖房(霜取り運転)について

操作方法は▶P.10

暖房

運転条件 屋外温度: 24℃以下

●運転開始時

運転ランプが点滅。冷たい風が出るのを防ぐため、数分間、風が出ないことがあります。
(風量手動のときは、吹き出しの数分間、冷たい風が出ることがあります)

●運転中

室温が設定温度に近づくと、室温が上がりすぎるのを防ぐため、風の温度を少し下げます。
このとき、風が冷たく感じないよう、風量は弱くなります。
(風量手動のときは、弱くならないことがあります)

霜取り運転

暖房運転中、屋外の温度が低くて湿度が高いと、室外ユニットに霜が付くことがあります。
霜は運転の妨げになるため、自動的に溶かして室外ユニットから排水します。

- 霜取り中は暖房が止まりますが(最長約12分間)、終わると暖房が再開します。
- 霜取り中は、上下風向ルーバーが開いたまま運転ランプが点滅して、霜取り運転をお知らせします。

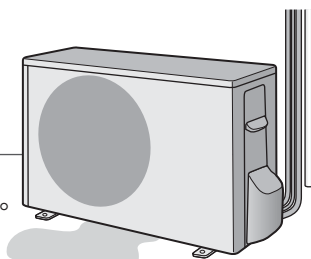

霜取り中の温度低下を感じにくく!

暖房の止まる霜取り運転中の体感温度の低下を抑えるため、霜取り運転前に、部屋に熱をチャージします。

動作条件 エコナビとセンサー設定時

霜取りの前に…

人のいる
場所を
検知し



人をさけて
熱をチャージ

霜取り中…

暖房は止まりますが、
チャージした熱が部屋に広がって



体感温度の低下を抑えます

次回の暖房運転を、すばやくするために

運転を停止した後も、霜取り運転を行うことがあります。
このとき、運転ランプは消灯していますが、室外ユニットのみ運転し、最長約15分間で自動終了します。

温度調節は

- 体感温度調節時(リモコンに「体感」を表示)は、人のよくいる場所を中心に空調するため、室内の温度は冷房でやや高め、暖房でやや低めになることがあります。(体感温度とは→P.18)

「ナノイー」について

「nanoe (ナノイー)」は、水に含まれた微粒子イオンです。

操作方法は▶ P.10

- 肌のうるおい、髪の毛のまとまり感を保ちます。
 - ・肌や髪への効果は、季節・周囲環境(温度・湿度)、使用時間、個人によって異なります。
- 部屋のおいを軽減、菌*やカビの繁殖を抑制します。
 - カーテンなどに付着したにおい(タバコや料理臭)・菌*にも効果があります。
 - ・脱臭効果は、周囲環境(温度・湿度)、運転時間、臭気・繊維の種類などによって異なります。
 - *浮遊菌は25 m³の試験空間で4時間後、付着菌は23 m³の試験空間で8時間後の効果であり、実使用空間での実証結果ではありません。
- 「ナノイー」は部屋の空気を利用して発生させます。
- 以下の環境でのご使用をおすすめします。
 - 室内温度：約5℃～35℃(露点温度：約2℃以上)
 - 相対湿度：約30%～85%
- 加湿効果はありません。
- 冷房・暖房・除湿のいらぬ季節などに部屋の空気を循環させたいときは、ナノイー単独運転がおすすめです。



「nanoe (ナノイー)」の効果(除菌・カビの成長抑制・抗アレルギー物質)について

効果	試験機関	試験方法・結果 (実使用空間での実証結果ではありません)
空気中に浮遊、カーテンなどに付着した菌の繁殖を抑制	(一財)北里環境科学センター	浮遊菌は25 m ³ の試験空間にて、4時間後に菌(1種類)の繁殖が99%以上抑制されることを確認。
	(一財)日本食品分析センター	付着菌は23 m ³ の試験空間にて、8時間後に菌(1種類)の繁殖が99%以上抑制されることを確認。
カーテンなどに付着したカビの成長を抑制	(一財)日本食品分析センター	23 m ³ の試験室にて8時間後、カビ(1種類)の成長が抑制されることを確認。
花粉などアレルギー物質の活動を抑制	パナソニック(株)解析センター	ELISA法にて、23 m ³ の試験室にて、アレルギー物質(1種類)の活動が8時間後に88%抑制されることを確認。

エコナビについて

部屋の日当たりの変化や明るさを検知し、ムダな電力消費を自動で抑えます。

操作方法は▶P.10

■ 日当たりに合わせて、温度を調節

日射センサーで日当たりの変化(晴れ・曇りなど)を検知して温度を自動調節し、ムダな運転を抑えます。

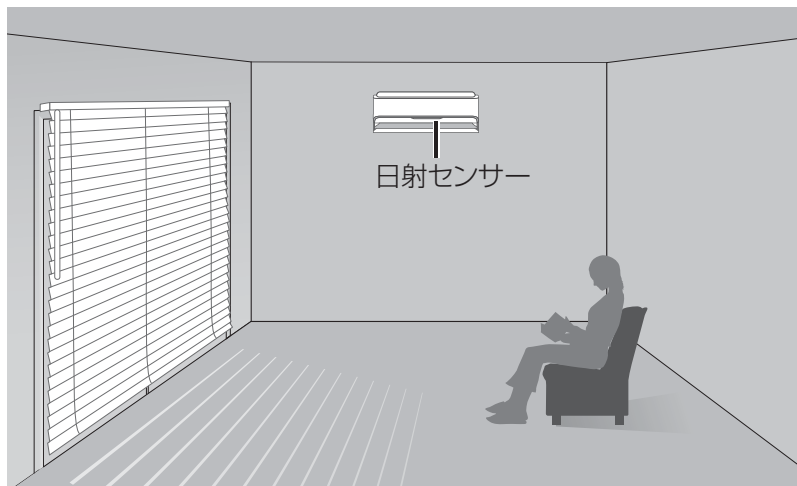

冷房・除湿・冷房除湿時：

曇りの日や夜は、約1℃～2℃高めに。
(日射量が少なく、同じ室温でも日が当たっているときより涼しく感じるため)

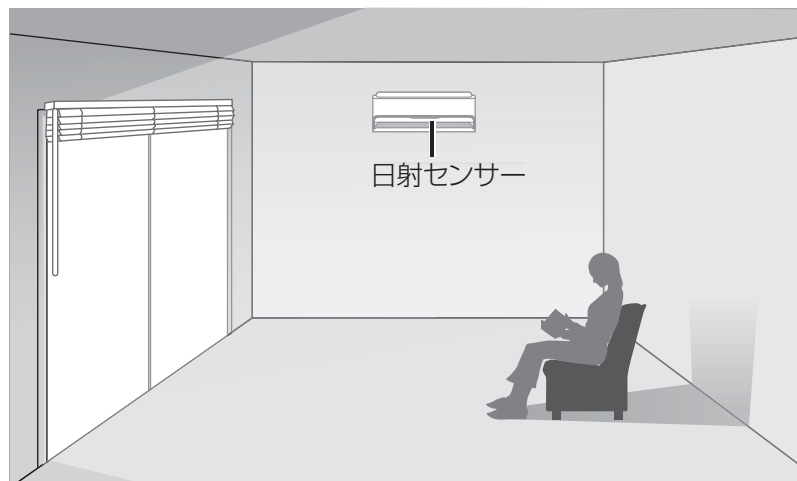

暖房時：

晴れた日の昼間は、約1℃低めに。
(日が当たって日射量が多いときは、暖かく感じるため)

■ 明るさに合わせて、本体ランプの明るさを調節

日射センサーで部屋の明るさを検知し、本体ランプの明るさを自動調節します。

(2段階：暗いときは暗め、明るいときは明るめ)

お知らせ

- 室内温度(体感温度)や屋外温度による温度制御に、日当たり具合の検知による制御が加わることにより、さらに省エネ運転できるようになりました。
- 衣類乾燥とナノイー単独運転、またこれらの同時運転のときは、設定できません。
- パワフルまたはロングを設定すると、エコナビは取り消されます。
(その後パワフルまたはロングを取り消しても、エコナビは復帰しません)
- 省エネ効果(CS-X406C2 暖房運転での測定例)
当社家屋形実験室(洋室14畳)において、屋外温度：2℃、設定温度：25℃、設定風量：自動で運転した場合、安定時の積算消費電力量：エコナビ設定時 465 Wh、エコナビ設定なし時 517 Wh
(効果は、使用環境や日射の状態により異なります)

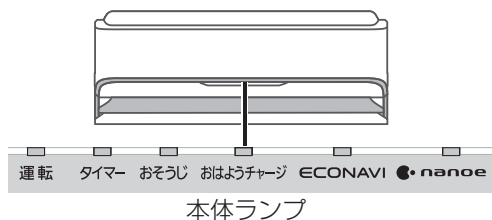

センサーについて

ひと・ものセンサーで検知した人(発熱体)の居場所と活動量に合わせて、風向・風量を調節します。設定温度に近づくと、温冷感センサーで人が感じている暑さ・寒さを見分けて風向・風量と温度を調節します。(複数の人がいる場合には、それぞれの居場所、活動量と人が感じている温度に合わせて調節します)

操作方法は▶P.12

- 風量：活動量に合わせて自動調節します。
- 上下風向：暖房時には足元を暖かく、冷房時には足元を冷やさないよう自動調節します。
- 左右風向：人の居場所を中心に、風を送ります。設定温度に近づくと、人が感じている暑さ・寒さを見分けて自動調節します。
- 温度：人が感じている暑さ・寒さを見分けて自動調節します。

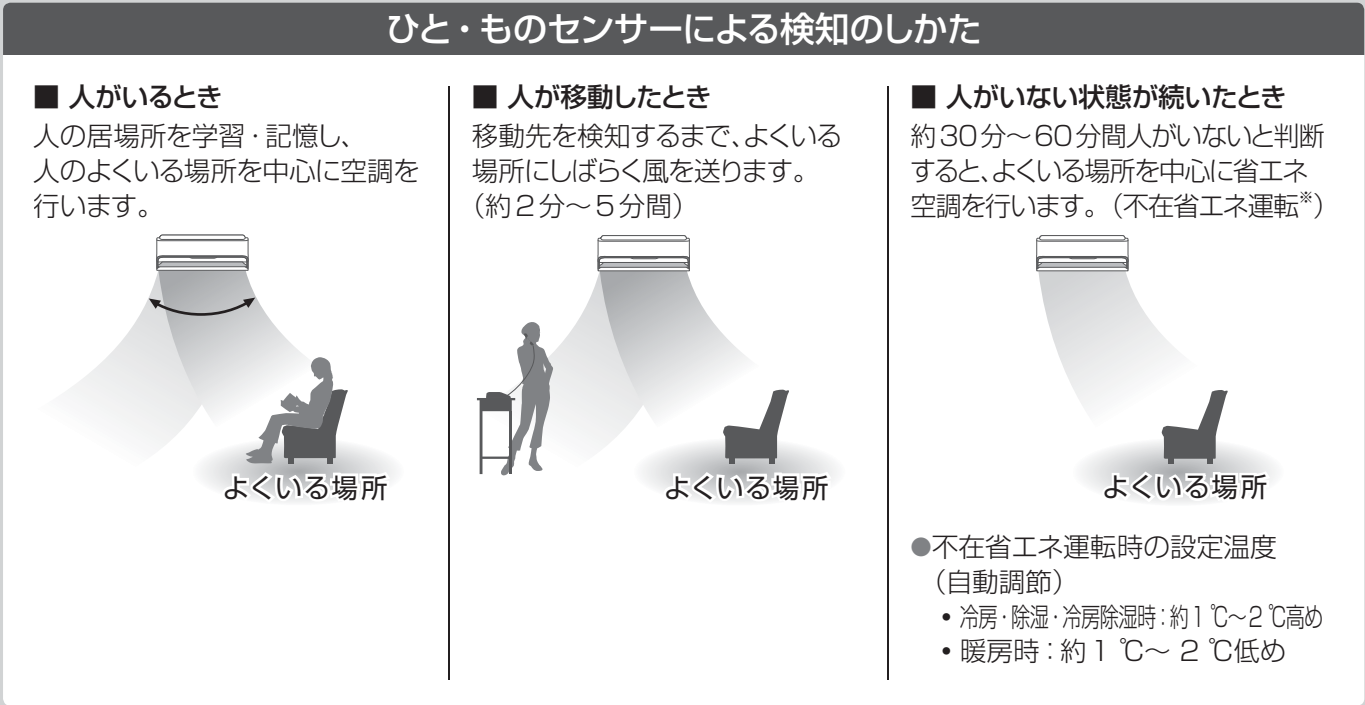
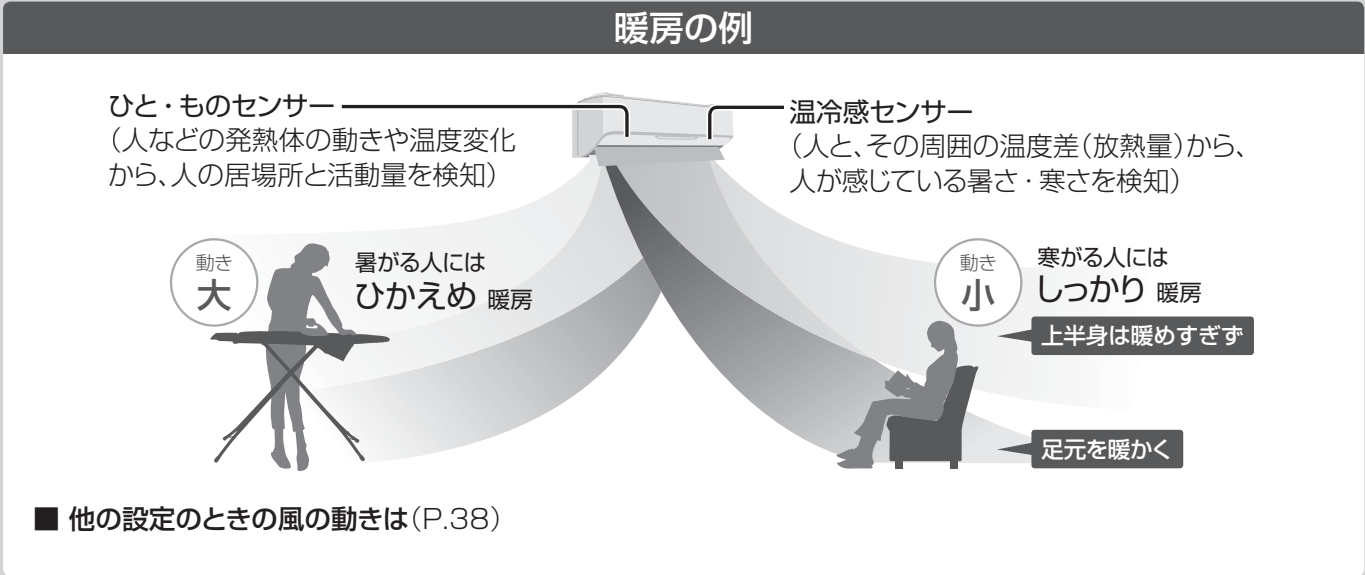





お知らせ

- 「エコナビ」と「センサー」を併用すると、体感温度の調節になり、ムダを抑えて効率よく風を届けられます。
- ※ 不在省エネ運転時の省エネ効果(CS-X406C2 冷房運転での測定例)
当社家屋形実験室(洋室14畳)において、屋外温度：35℃、設定温度：25℃、設定風量：風量自動で運転した場合、安定時の積算消費電力量：不在省エネ運転時 240 Wh、不在省エネ運転なし時 300 Wh
(効果は、設置環境や使用状況により異なります)

風向・風量自動時の風の動き①

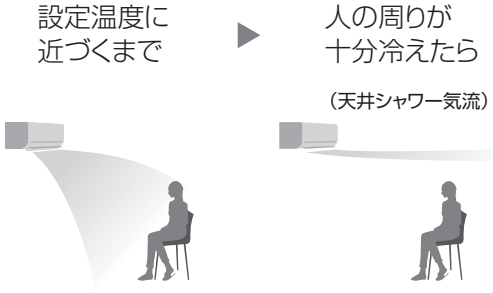
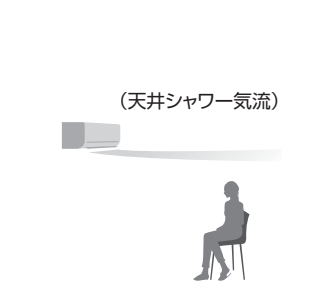
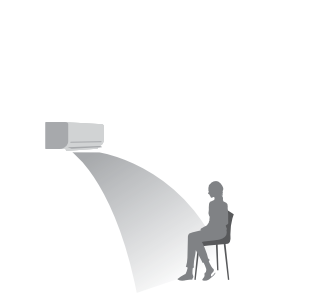
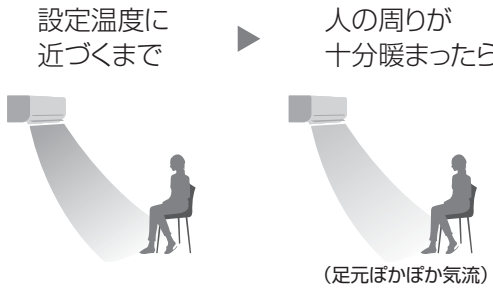
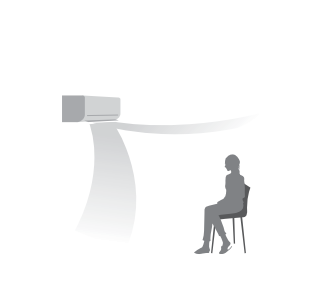
設定内容によって自動調節の内容が変わります。

操作方法は ▶ P.12

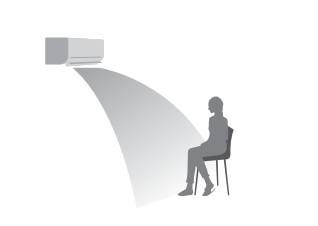
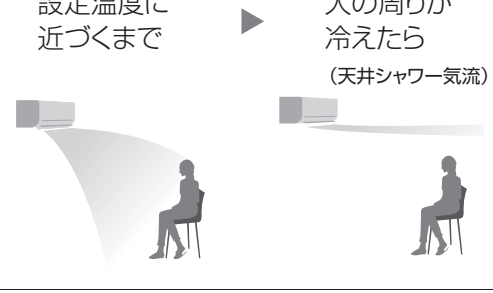
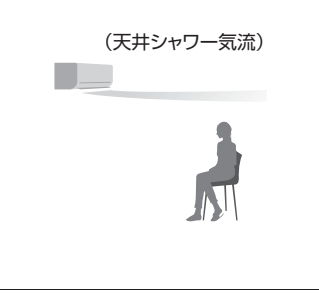
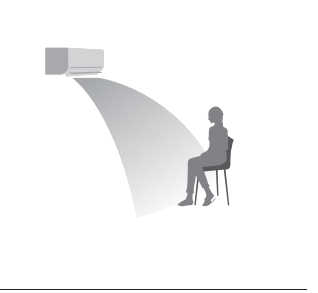
センサーを設定しているとき			
	センサーのとき 人の居場所を中心に空調します	風よけを設定したとき 風に当たるのが苦手な方に	風あてを設定したとき 風に当たってほしい方に
冷房	<p>設定温度に 近づくまで</p> <p>人の周りが 十分冷えたら (天井シャワー気流)</p> 	<p>(天井シャワー気流)</p> 	
暖房	<p>設定温度に 近づくまで</p> <p>人の周りが 十分暖まったら (足元ぼかぼか気流)</p> 		
除湿	<p>(天井シャワー気流)</p> 	<p>(天井シャワー気流)</p> 	
冷房 除湿	<p>設定温度に 近づくまで</p> <p>人の周りが 冷えたら (天井シャワー気流)</p> 	<p>(天井シャワー気流)</p> 	
衣類 乾燥	<p>— (設定できません)</p>	<p>— (設定できません)</p>	<p>— (設定できません)</p>

風向・風量自動時の風の動き
センサーについて

■ パワフルまたは、もっとを設定したとき

- 冷房・暖房時：運転開始時は強い風に、その後風量が変わります。
- 冷房除湿時：運転開始時は強い風になります。(もっとは設定できません)

風向・風量自動時の風の動き②

設定内容によって自動調節の内容が変わります。

センサーを取り消したとき

	上下自動・左右自動・風量自動のとき 部屋全体を空調します	パワフルまたは、もっとを設定したとき 部屋全体をすばやく冷やし(暖め)ます
冷房	 <p>風量をゆらぎのリズムで 変化させる</p> <p>上下風向ルーバー：スイング 左右風向ルーバー：スイング</p>	<p>暑いとき ▶ 涼しくなると</p>  <p>強い風</p>  <p>風量を変化させる</p> <p>左右風向ルーバー：スイング</p>
暖房	<p>寒いとき ▶ 暖まったら</p>  <p>強い風</p>  <p>風量を変化させる</p> <p>左右風向ルーバー：スイング</p>	<p>寒いとき ▶ 暖まったら</p>  <p>強い風</p>  <p>風量を変化させる</p>
除湿	 <p>天井へ</p> <p>左右風向ルーバー：スイング</p>	<p>— (設定できません)</p>
冷房 除湿	<p>運転開始時 ▶ 涼しくなると</p>  <p>天井へ</p> <p>左右風向ルーバー：スイング</p>  <p>弱い風</p> <p>左右風向ルーバー：スイング</p>	<p>運転開始時 ▶ 涼しくなると</p>  <p>天井へ</p> <p>強い風</p> <p>左右風向ルーバー：スイング</p>  <p>天井へ</p> <p>左右風向ルーバー：スイング</p> <p>(もっとは設定できません)</p>
衣類乾燥	 <p>上下風向ルーバー：スイング 左右風向ルーバー：スイング</p>	<p>— (設定できません)</p>

ロングを設定したとき
部屋の奥まで風を届けます



しずかを設定したとき
やさしく静かに風を届けます

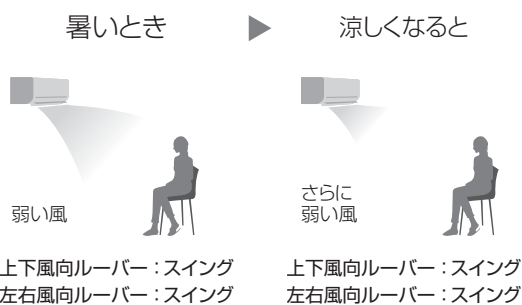

寒いとき ▶ 暖まったら



寒いとき ▶ 暖まったら



—
(設定できません)

—
(設定できません)

—
(設定できません)

ただし、快適おまかせ運転で冷房除湿が選ばれている場合は、冷房運転と同じになります。

運転開始時 ▶ 涼しくなると



—
(設定できません)

—
(設定できません)

ナノイー単独運転



上下風向ルーバー：スイング
左右風向ルーバー：スイング

上下風向ルーバーの可動範囲

- 運転の種類によって異なります。

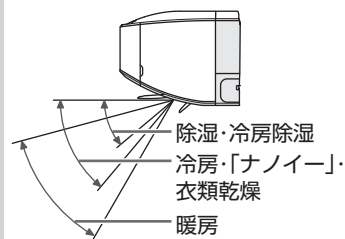

冷房・除湿・冷房除湿・衣類乾燥・「ナノイー」のときは、天井に向けることもできます。

おそうじ機能について

お買い上げ時は、次の3つのおそうじ機能が自動で働くように設定されています。

フィルターおそうじ運転



(橙)
おそうじ

- ・「運転条件②」のときは運転ランプも点灯

エアフィルターにたまったほこりを取り除きながら、除菌、カビの成長を抑制します。

- ほこりは、フィルターそうじノズルでかき取って吸い取り、屋外へ排出します。
(運転時間：約60分間)
菌・カビは、エアフィルターにコーティングしているAg⁺(銀)抗菌剤と、ほこりをかき取るときに照射するUV(紫外線)によって、繁殖・成長が抑制されます。(P.57)

運転条件①

前回のフィルターおそうじ運転から、冷房や暖房などを積算で約24時間以上*運転して、停止したとき。

*エアフィルターの汚れ具合によって時間は変わります。

*本体内部おそうじ運転は積算時間には含まれません。

フィルターおそうじ運転時間：約60分間

リモコン操作	停止	開始	停止	開始	停止
本体の動作例	暖房 (8時間)	停止	暖房 (12時間)	停止	暖房 (6時間)

フィルターおそうじ
(約60分間)

運転条件②

連続24時間運転したとき。
(運転を中断しておそうじします)

- ・2回目以降は、汚れがたまったらおそうじします。

フィルターおそうじ運転時間：約30分～60分間

リモコン操作	開始
本体の動作例	停止

フィルターおそうじ
(約30分～60分間)

お知らせ

- おそうじ運転のタイミングは
運転条件①②のいずれかで、フィルターおそうじ運転を開始します。
- 汚れが気になるときは、
「おそうじタイマー」(P.28)か、フィルターおそうじの掃除具合を「念入り」(P.25)にすることをおすすめします。
- 「おそうじタイマー」設定時(P.28)
 - ・冷房などを全く運転していないときや、2時間未満での停止を繰り返していたときなど、汚れがたまっていないと判断したときは、予約時刻になってもおそうじ運転が始まりません。
 - ・冷房などに掃除開始時刻がくると、冷房などの運転を一時中断します。
- エアフィルターの汚れ具合は、
 - ・暖房などの運転時間、風量、人の活動量、室温、湿度によって決まります。
 - ・暖房などの運転時間の合計は、電源プラグを抜いても、本体で記憶されています。
- おそうじ運転を途中で停止すると、
残った汚れは、次の運転停止時に掃除されます。
- おそうじ運転中に前面パネルを開けると、
途中で停止し、閉じても再運転しません。

本体内部おそうじ運転

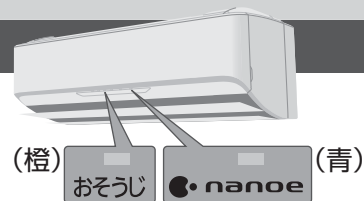

内部に付着したにおい成分を除去し、カビ*の成長を抑えます。

- 送風→暖房→送風の順に運転します。
- 「ナノイー」を設定していたときは、ナノイー機能も働きます。
(運転時間：約40分～85分間)

※約6畳の試験空間にてエアコン内部にカビセンサーを設置。室温25℃、湿度70%の条件で冷房を1日2時間運転後、本体内部おそうじ運転ありとなしの試験を実施。4日後にカビセンサーのカビ(2種類)の成長が、抑制されることを確認。(試験機関：環境生物学研究所)

- 「ナノイー」を設定していないとき、ナノイーランプは消灯

運転条件

冷房・除湿切換を30分以上運転し、停止したとき。
(おやすみ切タイマーで停止したときと、室温約16℃未満で除湿切換を運転したときを除く)

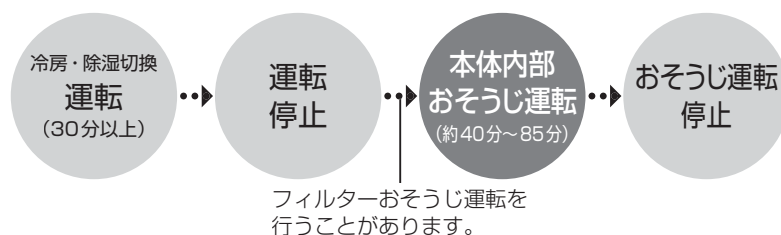

■ 自動でおそうじさせたくないとき

「内部そうじ 自動なし」にする。(P.25)

お知らせ

- おそうじ運転の時間は、本体内部の湿度が高く、弱い風量で冷房などを長時間運転しているときほど長くなります。
- におい成分は屋外へ排出します。
- 運転中は、室内の温度や湿度が上がることがあります。
- 冷房・除湿切換をおやすみ切タイマーで毎回停止しているとき
毎日「手動おそうじ運転」(P.28)をしてください。
(におい・カビの成長を抑えるため)
 - 「おそうじタイマー」(P.28)を予約しているときは、必要ありません。(タイマー動作時、必要に応じておそうじするため)

においカット機能

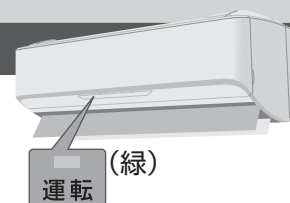

内部に付着した、生活臭などのにおい成分を、除湿水で洗い流し、においが出るのを防ぎます。

- 運転開始から約1分間は、風が出ません。

動作条件

冷房・除湿・冷房除湿運転を始めたとき。
(センサー・ロング・風量自動のときのみ)

- パワフル・もっと設定中は、動作しません。
- 除湿・冷房除湿時は、約30秒間送風後、動作します。



■ 「風量自動」以外でも動作させたいとき

「においカット 動作あり」にする。(P.25)

お知らせ

- 運転中は設定温度に近づくと、においが出るのを防ぐため、風が弱くなったり、止まったりすることがあります。
(パワフル設定中にも動作します)

タイマーなどの優先動作について

複数の種類のタイマーや、タイマーと他の機能が同時帯に重なった場合、次のように動作します。

●設定条件や運転時間などは、一例です。

<p>おやすみ切タイマーと切タイマー</p> <p>おやすみ切タイマーが優先</p>	<p>おやすみ切タイマーで停止します。</p>	<p>20:00 22:00 23:00</p> <p>切タイマー設定 [22:00] おやすみ切タイマー設定 [3時間後切] 切タイマーでは停止しない おやすみ切タイマーで停止</p>
<p>室温みはり切タイマー</p>	<p>室温みはり運転中に切タイマーの時刻になっても室温みはり運転は停止しません。</p>	<p>10:00</p> <p>切タイマー設定 [10:00] 室温みはり運転開始 切タイマーでは停止しない</p>
<p>おはようチャージと入タイマー</p>	<p>おはようチャージの予熱中に入タイマーの時刻になると、入タイマーが動作します。 ※入タイマーは、最長約50分前から運転が始まります。</p>	<p>5:30 6:10* 7:00 7:00</p> <p>停止 予熱運転 予熱中止 運転</p> <p>入タイマー設定 [7:00] おはようチャージで予熱開始 入タイマーで運転開始 予熱中止</p>
<p>おはようチャージ切タイマー</p>	<p>おはようチャージの予熱中に切タイマーの時刻になっても予熱運転は停止しません。</p>	<p>5:30 7:00 7:30</p> <p>停止 予熱運転 停止</p> <p>切タイマー設定 [7:00] おはようチャージで予熱開始 切タイマーでは停止しない おはようチャージ予熱終了</p>
<p>おでかけクリーンと入/切タイマー</p> <p>おでかけクリーンが優先</p> <p>・おそうじタイマーと入/切タイマーの場合も、おそうじタイマーが優先です。</p>	<p>おそうじ中に入/切タイマーの時刻になると、おそうじ終了を待って、入/切タイマーが動作します。</p>	<p>13:00 15:00 17:25</p> <p>停止 おでかけクリーン 運転</p> <p>入タイマー設定 [15:00] おでかけクリーン開始 入タイマーは待機状態 おでかけクリーン終了 入タイマーで運転開始</p>

こんなときは／ご愛用者登録

リモコンの紛失や、乾電池が切れたとき

本体で応急運転ができます。

- ① 電源プラグの差し込みを確認する。
- ② 前面パネルを開けて、応急運転ボタンを押す。

■ 止めるとき → もう一度押す。

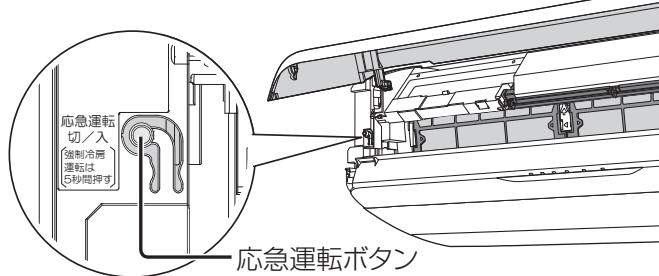

リモコンは、お近くの販売店でお買い求めください。

品番：ACRA75C4773X

希望小売価格(税抜)：6,000円

(2015年9月現在)

停電になったとき

- 運転は停止します。通電後、改めて運転してください。通電時、上下風向ルーバーは閉じません。閉じたいときは、「停止」を押してください。
- タイマー予約は、取り消されます。通電後、予約し直してください。(P.15、28)
- 本体の日時情報が消去されるため、次の機能が動作しません。
 - ・電気代表示(電気代単価「時間帯あり」のとき)
 - ・おはようチャージ
 - ・パワーセーブ(「パワーセーブ 昼間」のとき)通電後、リモコンの日時合わせをしてください。(P.9) 日時情報が本体に送信されます。

1つの部屋で2台のエアコンを使いたいとき

リモコンの設定を変更して、混信を防ぐことができます。お買い上げの販売店へご相談ください。

室外ユニットに背面金網を取り付けたいとき

お買い上げの販売店へ取り付けをご依頼ください。(別売品)

お知らせ

- 設定温度25℃の快適おまかせ運転となり、温度や風向・風量は調節できません。「ナノイー」、「エコナビ」、「センサー」を設定していたときは同時に設定されます。「センサー」を設定していなかったとき、風量は自動、風向はリモコンで設定していた風向になります。
- 電源プラグを抜き差しすると風量と風向は自動になり、「センサー」も取り消されます。
- 応急運転ボタンを5秒間押すと、強制冷房運転になります。(据付工事業者用ですので、ふだんは使用しないでください)

エアコンや家具の位置が変わったとき

- 室内ユニットの設置位置や家具位置を本体に設定していた場合は、改めて、設定してください。(「お買い上げ時の設定を変更する」(P.22～24))
- センサー設定時は、人がよくいる場所を学習により記憶して、その場所を中心に空調しています。

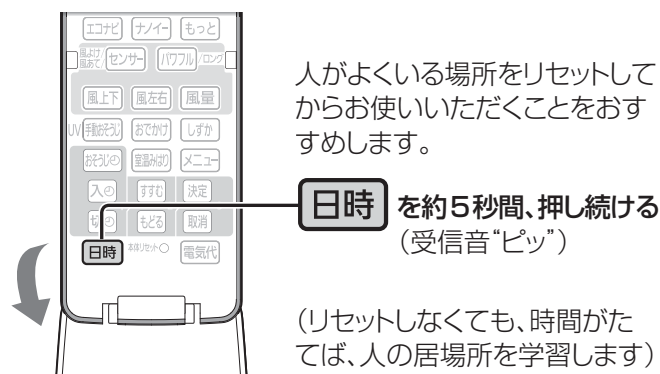

HEMSコントローラーと接続するとき

- 宅外から遠隔操作をするときは、エアコンやその周辺、在室する人などの状態を確認することができないため、事前に安全を十分確認してお使いください。(P.45)

パナソニックの会員サイト「**CLUB Panasonic**」で「ご愛用者登録」をしてください

特典 1 お宅の家電情報をまとめて登録/管理ができる

特典 2 使い方など商品情報をスムーズに入手できる

特典 3 エンジョイポイントをためてプレゼントに応募できる

PC <http://club.panasonic.jp/>



※このサービスは
WEB限定のサービスです。

パナソニック スマート アプリについて

スマートフォンで宅外からでもエアコンを運転したり、運転状況を確認したりすることができます。

パナソニック スマートアプリのご紹介サイト

<http://panasonic.jp/pss/ap/>

パソコン、スマートフォンのどちらからでもご覧になれます。

スマートフォンを使った無線アクセス機能ご相談窓口 365日 受付9時~20時

電話 フリーダイヤル  **0120-878-832**

※携帯電話・PHSからもご利用になれます。

サービスのご利用には、インターネット環境、ルーター、別売品の購入・工事などが必要です。

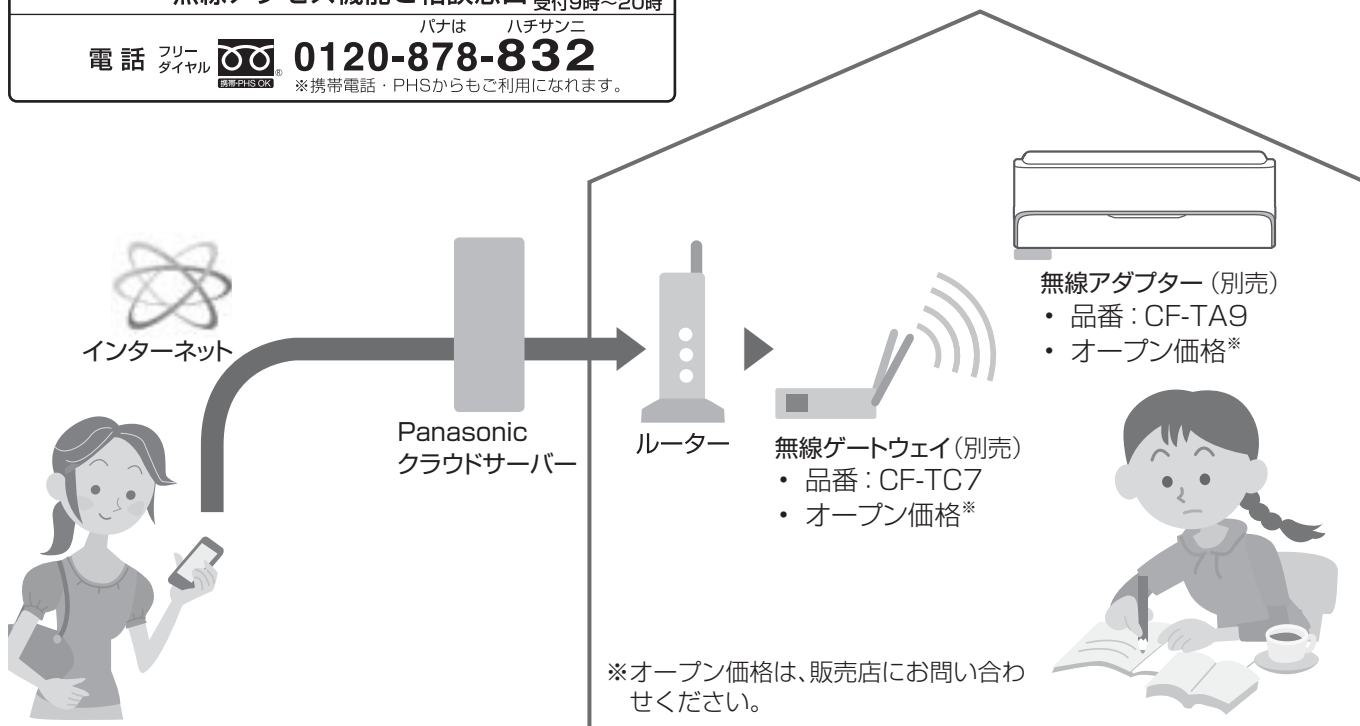

こんなことができます。(サービスの例)

遠隔操作

宅外から運転を開始・停止!
温度や風量も調節できます。

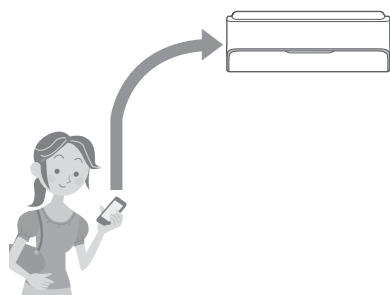

遠隔 ひと検知(おへやモニター)

自宅にいる家族の動きをさりげなく確認!

- サービスの一部は、有料化を予定しています。
(2015年9月現在・時期は未定)

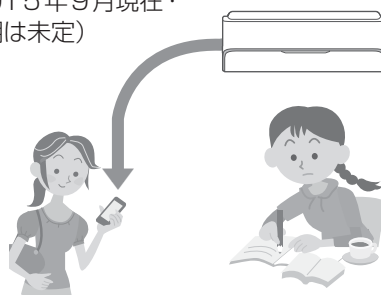

上記2つのサービスのご利用には

エアコンの設定も必要です。

ご利用になるサービスの設定を変更してください。

- 設定のしかた: メニュー「遠隔操作」「ひと検知」の設定を「あり」「遠隔あり」にする (P.26)
・「ひと検知」を「遠隔あり」にするということは、ひと・ものセンサーで検知した人の反応数をスマートフォンで確認できることを許可するということです。

警告

エアコンやその周辺、在室する人などの状態を確認することができないため、事前に安全を十分確認して使う。
場合によっては、人などが死亡・重傷を負ったり、財産の損害が発生したりするおそれがあります。



必ず守る

■ 事前(在宅中)に以下の内容を確認しておく

- 電源プラグが確実に差し込まれていること。プラグにほこりがたまっていないこと。
(接触不良や絶縁不良によるプラグからの発熱や発火、火災の原因)
- 他の人が設定したタイマー予約などの設定状況。
(思わぬ運転や停止により、体調をくずす原因。動植物に悪影響を及ぼす原因)
- エアコンに異常がないこと。風の変化があっても、人や部屋に悪影響がでないこと(飛びやすい物がない等)。
(風により物が落下し、火災やけが、家財汚損の原因)

■ 宅外からの操作前・操作中に以下の内容を確認する

- 人がいることが分かっているときは、宅外から運転や停止することを知らせておく。
(台などに乗っていた場合、突然の運転や停止に驚いて落下・転倒の原因。また、急激な外気温・室温の変化等により、体調をくずす原因)
 - ・ 温度調節や停止は、宅内のリモコンでも操作できます。
 - ・ 乳幼児や身体の不自由な方・高齢者などご自身で温度調節等ができない方が在室している場合は、ご利用にならないでください。
- こまめに設定内容や運転状況を確認する。
(急激な外気温・室温の変化等により、体調をくずす原因。動植物に悪影響を及ぼす原因)
 - ・ エラーコードが表示されたときは、運転を停止し、お買い上げの販売店にご相談ください。運転状況画面で停止していることを再確認してください。



・ 画面表示はアプリの更新により変わることがあります。

■ ご利用の前に、ご確認ください

- 通信状態が悪いと、サービスがご利用いただけないことがあります。
遠隔操作では、次のような事例が考えられます。操作後は、アプリ内の「運転状況」画面で操作結果を確認してください。
 - ・ 運転できない、運転時間が反映されない。
 - ・ 付属のリモコンで運転したエアコンを、外出先から停止しようとしても操作が反映されず停止できない。
- スマートフォンは画面のロックをおすすめします。(誤操作防止)
- 付属のリモコン、当社指定の通信・操作機器以外は使わないでください。
- パナソニック スマート アプリ「サービス利用規約」および「個人情報の取扱い」の最新版に同意のうえ、ご利用ください。なお、遠隔ひと検知のご利用は、モニターされる方の同意を得てください。
- 遠隔ひと検知は、ご家族の急な体調変化をお知らせする緊急通報サービスではありません。
- このエアコンにパナソニック スマート アプリのサービスを利用させたくないときは、無線アダプターを操作して無線接続を切断できます。(「登録・削除」ボタンを約2秒間押し続ける→状態表示ランプが消灯)
詳しくは、無線アダプターの取扱説明書をお読みください。

よくあるお問い合わせ

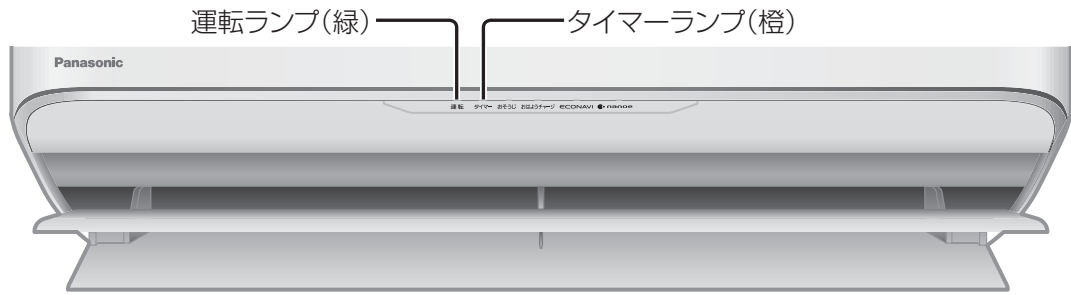

●運転状態は、**お知らせ** を押して確認できる場合があります。

Q タイマーランプ(橙)が点滅する

A 異常をお知らせしています。
(P.55)

Q 運転ランプ(緑)が点滅する

A 次のときに点滅します。
そのままお待ちください。

- 快適おまかせ運転開始時。
(運転の種類を自動で選んでいます)
- 暖房運転開始時。
(冷たい風を出さないよう、風を止めています)
- 暖房運転時、暖房を止めて霜取り運転をしているとき。(P.33)
- 入タイマー予約時の運転開始前。
(運転開始時刻を決めるため、室温を検知しています)
- おはようチャージ設定時。
(予熱運転をする・しないを決めるため、室温・外気温を検知しています)

Q 室外ユニットから水や湯気が出る

A 暖房中は、室外ユニットで除湿した水が排水口から出ます。
また、室外ユニットに付いた霜が溶けて、水や湯気となって出ることがあります。
(P.33)

- 排水工事が必要なときは、お買い上げの販売店にご相談ください。

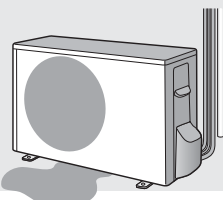

Q 快適おまかせ運転って、どんな運転?

A 季節や屋外・室内・設定の各温度によって、運転の種類を自動で選ぶ運転です。
(約30分ごとに選び直されます)

- お知らせボタンを押すと、現在の運転の種類が確認できます。(P.18)
- 設定温度や、風向・風量も「おまかせ」になるの? お好みに合わせて変更できます。
お買い上げ時は、体感温度25℃、風向・風量は、センサーが設定されています。(P.36)
- 希望する運転内容にならない
設定温度を変更してもご希望に合わないときは、快適おまかせ以外の運転に変えてください。(P.10)

Q 上下風向ルーバーはスイングしない?

A 次のときはスイングしません。

- 暖房・除湿のとき。
(風が動くと寒く感じるため)
- 冷房でパワフルにしたとき。
(風量を強く感じるようにするため)
- ロングを設定したとき。
(風を遠くに届けるため、上下・左右ともスイングしません)

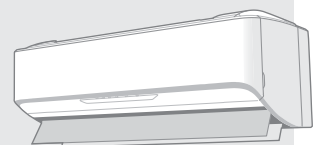

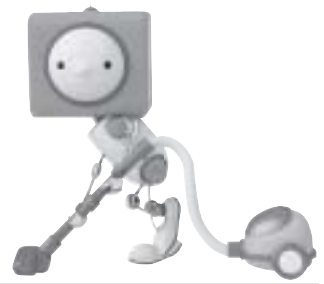

おそうじ運転Q&A

Q 運転を止めたのに動いている

A 停止後、フィルターや本体内部のおそうじ運転が始まります。(P.40)

終了すると、自動ですべての動きが止まります。

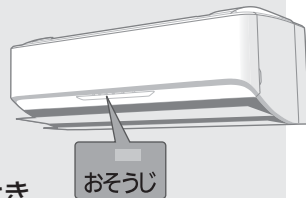

■ 自動で動くのを止めたいとき

フィルターおそうじ運転

止められませんが、予約時刻にまとめて運転できます。(P.28「おそうじタイマー」)

本体内部おそうじ運転

「内部そうじ 自動なし」(P.25)にしてください。(その場合、毎日「手動おそうじ運転」(P.28)が必要です)

■ おそうじ運転中の上下風向ルーバーの状態

- フィルターおそうじ運転中：閉じている
- 本体内部おそうじ運転中：開いている

Q 暖房運転停止後、おそうじ運転をしない・運転時間が短い

A 暖房運転で内部が乾燥するため、本体内部おそうじ運転は行いません。

Q おそうじ運転の時間が長い

A 次のときは長くなります。

- 冷房・除湿切換で運転していたとき。(フィルターおそうじ運転の後に、本体内部おそうじ運転をすることがあるため)(P.41)
- 「フィルターそうじ 念入り」にしているとき。(P.25)

Q 冷房中などにおそうじ運転する

A 24時間を超える連続運転中にフィルターおそうじ運転をします。(P.40)

- 約30分~60分間で自動終了し、元の運転に戻ります。
- おそうじタイマーを予約すると予約時刻に運転します。(P.28)

Q おそうじ運転を途中で止めてもいい?

A 停止ボタンで止められます。

ただし、本体内部おそうじ運転は、なるべく止めないでください。(においやカビの成長を抑える効果がなくなるため)

- 残ったフィルターの汚れは、次のおそうじ運転に持ち越されます。なるべく早く「手動おそうじ運転」(P.28)をするなど、汚れをためないのが、キレイに使うコツです。

Q おそうじ運転を止めて冷房などを運転したい

A 運転開始ボタンを押してください。

Q おやすみ時など、おそうじ運転の音が気になる

A おそうじタイマーとおやすみ切タイマーのご使用をおすすめします。停止時、おそうじ運転を行いません。(P.14、28)

故障かな? ①

お問い合わせや修理を依頼される前に、まずご確認ください。

症 状		対処法と原因
おそうじ運転	運転しない	<ul style="list-style-type: none"> ●前回、フィルターおそうじ運転をしてから積算で約24時間以内の運転停止後は、おそうじ運転を行いません。 ●フィルターおそうじ運転は、前面パネルが開いていると、運転しません。 ●「内部そうじ 自動なし」にしていますか?(P.25) ●異常が発生していませんか?(タイマーランプ点滅) →異常の内容を確認してください。(P.55)
	冷房中などに運転する	<ul style="list-style-type: none"> ●フィルターおそうじ運転をタイマー予約していませんか? 予約時刻になると冷房などの運転を中断し、エアフィルター全面を掃除します。(約60分間)
	運転時間が長い	<ul style="list-style-type: none"> ●フィルターおそうじ運転の後に、本体内部おそうじ運転をする場合があります。(P.41) ●「フィルターそうじ 念入り」にしていますか?(P.25)
	途中で運転音が変わる	<ul style="list-style-type: none"> ●運転中は排気を同時に行います。このとき、ほこりなどが排気口で詰まらないように、定期的に排気の風量を強くしたり、終了直前に排気の運転方法を変えたりするためです。
	エアフィルターに汚れが残っている	<ul style="list-style-type: none"> ●油汚れやタバコのヤニは、取りきれない場合があります。 →エアフィルターのお手入れをしてください。(P.31) ●汚れが気になるときは「フィルターそうじ 念入り」に変更できます。(P.25)
本 体	運転しない	<ul style="list-style-type: none"> ●ブレーカーが「切」になっていませんか? ●電源プラグがはずれていませんか? ●HEMS (Home Energy Management System : ホームエネルギーマネジメントシステム)にエアコンをつないで遠隔操作をするときは、リモコンのメニュー設定を「遠隔操作 あり」(P.26)にすると、運転できる場合があります。
	よく冷えない、暖まらない	<ul style="list-style-type: none"> ●快適おまかせ時 <ul style="list-style-type: none"> ・リモコンの日時は合っていますか?(P.9) ・設定温度を変更してください。 ・リモコンの「お知らせ」で運転の種類をご確認ください。お好みに合わないときは、冷房や暖房に変更してください。(P.10、18) ●エコナビとセンサーの設定中は、設定した体感温度になるように、人の居場所に合わせた空調を行います。 →室内温度調節に変更したいときは、エコナビまたはセンサーを取り消してください。また、部屋全体を空調したいときは、センサーを取り消してください。(P.10、12) ●「センサー」設定中に、上下風向ルーバーが天井に向いているときは、風が直接当たらないため、冷房感が弱くなる場合があります。 →風向を調節するか、「センサー」の設定を変えてください。(P.12)

症 状	対処法と原因
本体 よく冷えない、 暖まらない	<ul style="list-style-type: none"> ●「しずか」にしていますか？ 室温や屋外温度によって、設定温度に到達するまでに時間がかかったり、設定温度にならなかつたりすることがあります。 →「しずか」を取り消してください。(P.16) ●エアフィルターに汚れが残っていませんか？ エアフィルターの掃除は自動で行いますが、ほこりや油汚れが多い環境等でご使用の場合、取りきれないことがあります。 →エアフィルターのお手入れをしてください。(P.31) ●屋外の熱を取り入れて暖房するため、屋外温度が0℃以下になると暖房能力は低下します。また、部屋の広さや外気温などの条件によっては、設定温度に到達しないことがあります。 →他の暖房器具との併用をおすすめします。 ●室内・室外ユニットの吹出口・吸込口をふさいでいませんか？(P.8) →周辺の障害物を取り除いてください。 →積雪時は室外ユニットの下や周辺の雪も取り除いてください。 積雪の多い地域では、防雪対策をおすすめします。 お買い上げの販売店へご相談ください。 ●換気扇やガスコンロを使用していませんか？ ●「パワーセーブ なし」以外(P.21)または、パナソニック スマート アプリで「パワーセーブセレクト」を設定していませんか？ 最大電流値が低くなる分、冷えや暖まりが悪くなる場合があります。 ●パナソニック スマート アプリなどで、遠隔操作(温度・風量・風向設定など)をされていますか？ 遠隔操作で設定した内容は、リモコンに表示されません。 →リモコンで温度・風量・風向は変えられます。
暖まるまでに時間がかかる	<ul style="list-style-type: none"> ●「パワーセーブ なし」以外(P.21)または、「室外音 低め」(P.25)または、パナソニック スマート アプリで「パワーセーブセレクト」を設定していませんか？ 暖房能力が制限されるため、設定温度に到達するまで時間がかかります。
冷房・除湿・冷房除湿時、霧が出ている	<ul style="list-style-type: none"> ●部屋の空気が、エアコンの冷たい風で冷やされて霧状になるためです。
上下風向ルーバーや吹出口などに露が付く	<ul style="list-style-type: none"> ●冷房・冷房除湿時に、設定温度を20℃未満にしていますか？ →20℃以上にしてください。 ●本体内部おそうじ運転を途中で停止した後、続けて冷房・除湿・冷房除湿運転をしたときは、本体内部や上下風向ルーバー、吹出口などに露が付くことがあります。 →時間を空けて、冷房・除湿・冷房除湿運転を行ってください。

故障かな? ②

お問い合わせや修理を依頼される前に、まずご確認ください。

症 状	対処法と原因
タイマー予約時刻になっても動作しない	<ul style="list-style-type: none"> ●現在時刻は合っていますか? →正しく合わせ、予約し直してください。(P.9、15) ●室温みほりを設定していませんか?(P.17) 室温みほり運転中は、切タイマー予約時刻になっても停止しません。
入タイマー時刻よりも早く運転を開始する	<ul style="list-style-type: none"> ●予約時刻に室内温度(体感温度)が設定温度近くになるように、早めに運転が始まります。 (最長約50分前)
室温みほり運転が始まらない	<ul style="list-style-type: none"> ●室温みほり運転を途中で止めると、設定は解除されます。(P.17) →もう一度、室温みほりボタンを押してください。 ●運転が止まった後、約30分間は温度・湿度の誤検知防止のため、室温みほりは動作しません。
おはようチャージを設定したのに予熱運転が始まらない	<ul style="list-style-type: none"> ●前回の運転を暖房で停止していないときや室温・外気温が高いときは、予熱運転を行いません。(P.11) ●停電により、本体の日時情報が消去された可能性があります。 →リモコンの日時合わせをしてください。(P.9) 日時情報が本体に送信されます。
運転中、上下風向ルーバー・左右風向ルーバーが勝手に動く	<ul style="list-style-type: none"> ●冷房や暖房の風向自動時、室温がリモコン設定温度に近づくと、自動的に上下風向ルーバーの向きが変わることがあります。 ●冷房・冷房除湿の運転中、結露を防ぐため、自動的に上下風向・左右風向ルーバーの向きが変わることがあります。
停止後、上下風向ルーバーが、閉じない	<ul style="list-style-type: none"> ●停止時、上下風向ルーバーは、すぐに閉じません。 確実に閉じるため、いったん大きく開いてから閉じます。 ●停止中に上下風向ルーバーを手で動かしていませんか? →リモコンの本体リセットボタンを押してから、停止ボタンを押してください。 ●本体内部おそうじ運転をしていませんか?(P.41、47)
停電復帰後、運転しない。上下風向ルーバーが閉じない。	<ul style="list-style-type: none"> ●復帰しても自動的に運転は開始せず、停止したままとなります。 このとき上下風向ルーバーは閉じません。 →閉じたいときは、停止ボタンを押してください。
停止後も運転している	<ul style="list-style-type: none"> ●暖房運転停止後、室外ユニットに付いた霜を溶かすため、室外ユニットの運転を続けることがあります。(最長約15分間)
勝手に動きだす。勝手に運転が始まる、止まる。	<ul style="list-style-type: none"> ●本体内部おそうじ運転をしていませんか?(P.41) ●入タイマー・切タイマーを予約していませんか? 取り消すまで、毎日繰り返されます。(P.14、15) ●カビみほりを設定していませんか?(P.29) ●室温みほりを設定していませんか?(P.17) ●「おはようチャージ 動作あり」にいませんか?(P.11) 予熱中は、上下風向ルーバーが開きます。 ●「オートオフ 動作あり」にいませんか? 約3時間不在と判断すると運転が止まります。(このとき、リモコンの表示は運転状態で「オートオフ」を表示しています)(P.24)

本体

症 状		対処法と原因
本体	勝手に動きだす。 勝手に運転が始まる、 止まる。	<ul style="list-style-type: none"> ●パナソニック スマート アプリなどで遠隔操作をされていませんか? ●「遠隔操作 あり」を設定していませんか?(P.26) 通信できない状態が続くと、自動で停止することがあります。 ●HEMS (Home Energy Management System : ホームエネルギーマネジメントシステム)にエアコンをつないでいる場合は、エアコンが勝手に止まる ことがあります。 →「遠隔操作 なし」でお使いください。(P.26)
	室内ユニット周辺の 天井や壁が黒く汚れる	<ul style="list-style-type: none"> ●空気中のちりやほこりがエアコンによる空気の循環や静電気で壁などに付着 するためです。壁紙の種類によっては、汚れが付着しやすいものがあります。 →エアコン周辺の、こまめなお掃除をおすすめします。
センサー	人のいる方向に風が来ない。 「風よけ」を選んでいても 風が来る。 「風あて」を選んでいても 風が来ない。	<ul style="list-style-type: none"> ●熱の動きや温度変化を検知して、人がいると判断しています。 次の場合には、人がいないと判断することがあります。 <ul style="list-style-type: none"> ・じっとしている、動きが少ない状態が続く。 ・ひと・ものセンサーに背を向けている。 ・肌の露出が少ない。 ・人の動きが背の高い家具などに隠れている。 ●犬や猫などの小動物や首振り機能付きストーブなどを人と判断することがあります。 ●室内ユニットの真下や真横などは、人を検知できません。 ●ひと・ものセンサーで人の居場所を検知して、風向を決めています。 検知してから風向を変えるまで、多少の時間差があります。 (人の移動を瞬時に判断するものではありません)(P.36) ●室内ユニット付近で人を検知したときは、室内ユニット正面に人がいると 認識し、「風よけ」は左右風向ルーバーを左右ワイド方向に、「風あて」は室内ユ ニット正面に向ける場合があります。 ●冷房と暖房では左右風向ルーバーの可動範囲が異なります。 冷房は暖房より可動範囲が狭くなります。 ●風が家具などに直接当たって、人のいる方向に来ないときは、家具設定をして、 そのエリアを避ける空調をすることができます。(P.23)
風	運転開始時、風がすぐ 出ない	<p>〈冷房のセンサー(パワフル、もっと設定時を除く)・風量自動設定時〉</p> <ul style="list-style-type: none"> ●室内ユニットに付着した生活臭が風とともに出るのを防ぐためです。 →約1分間お待ちください。 すぐに風を出したいときは、風量手動時「においかット 動作なし」の確定後、 風量自動時の設定も「においかット 動作なし」にしてください。(P.25) <p>〈暖房時〉</p> <ul style="list-style-type: none"> ●冷たい風が出るのを防ぐためです。暖かい風が出るまでに数分かかる場合があ ります。(風量手動のときは、吹き出しの数分間、冷たい風が出る場合があります)
	冷風・温風がすぐ 出ない	<ul style="list-style-type: none"> ●停止後すぐに再運転すると、約3分間、送風になります。(エアコン保護のため) →お待ちください。 ●風量、設定温度を調節範囲の最大で運転していたときに、もっとボタンを押 しても、それ以上の運転にはなりません。 ●おはようチャージで予熱中に暖房運転しても、本体が十分に暖まっていない場 合は、運転ランプが点滅し、温風がすぐ出ないことがあります。

故障かな? ③

お問い合わせや修理を依頼される前に、まずご確認ください。

症 状	対処法と原因
風 風がにおう 風量が勝手に変わる	<ul style="list-style-type: none"> ●じゅうたんや衣類などにしみこんでいる生活臭が、空気の循環によって出てくる場合があります。 ●冷房から除湿・暖房に切り換えると、約5分間におうことがあります。
	<ul style="list-style-type: none"> ●室内外の状況や設定温度、設定風量によって、風量が変わることがあります。
風 運転中に風が止まる	<p>〈冷房のセンサー・風量自動・パワフル・ロング設定時〉</p> <ul style="list-style-type: none"> ●室温が設定温度に近づくと、風が弱くなったり、止まったりすることがあります。(ムダを省くため)
	<p>〈除湿・冷房除湿の風量自動設定時〉</p> <ul style="list-style-type: none"> ●運転開始時、約30秒間送風後、生活臭が風とともに出るのを防ぐため風を止めます。 →約1分間お待ちください。
	<p>〈除湿・冷房除湿時〉</p> <ul style="list-style-type: none"> ●室内温度が設定温度に近づくと、約5分間、運転が止まります。その後、風が弱くなったり、止まったりすることがあります。 ●運転開始時、約30秒間送風後、風を止めることがあります。(室内温度が低いときに、冷たい風が出るのを防ぐため)
	<p>〈暖房時〉</p> <ul style="list-style-type: none"> ●室外ユニットに付いた霜を溶かしている間、風が出ません。(霜取り運転) →しばらくお待ちください。(最長約12分間)(P.33)
暖房の運転開始時や運転中に風が冷たく感じる	<ul style="list-style-type: none"> ●風量を  にしていませんか? 強い風で早く運転することを優先させるため、風が十分暖まる前に出ます。 →「パワフル」または「風量自動」をおすすめします。 ●リモコンで設定した温度に近づくと、室内温度(体感温度)が上がりすぎないように風の温度が少し下がります。このとき、風が冷たく感じないよう、風量が弱まりますが、風量手動のときは、弱くならないことがあります。
ランプ 本体ランプが暗い 見にくい	<ul style="list-style-type: none"> ●「エコナビ」が設定されていませんか? 部屋が暗いと検知されると、少し暗めになり、明るいとは検知されると元の明るさに戻ります。 ●本体ランプの明るさを「本体ランプ暗」や「エコナビ消」に設定していませんか?(P.26)
	<ul style="list-style-type: none"> ●エコナビ機能、または「ナノイー」機能の異常が考えられます。 →お買い上げの販売店へご相談ください。
	<ul style="list-style-type: none"> ●パナソニック スマート アプリなどで、遠隔操作をされていませんか? ランプは、遠隔操作で設定した運転時間中、点灯します。 →消灯させたいときは、スマートフォンなどから運転を停止させてください。

症 状	対処法と原因
受信しない	<ul style="list-style-type: none"> ● 乾電池が消耗していたり、使用推奨期限が近かったりしませんか？ 消耗すると、冷房などを押しても「停止」表示になります。 →乾電池を交換してください。 ● リモコンを室内ユニットの送受信部に向けていますか？(P.8) ● テレビやビデオのリモコンのボタンが、リモコンラックなどで押されていませんか？ (混信して受信できない原因) ● インバーター照明がある部屋では信号を受け付けられない場合があります。 →お買い上げの販売店へご相談ください。
表示が薄い、出ない	<ul style="list-style-type: none"> ● 何も操作しないと、バックライトは約10秒後に消えます。 (乾電池の消耗を抑えるため) ● 表示部の文字の濃淡(コントラスト)を調節していませんか？(P.26) ● 乾電池が消耗していませんか？ →乾電池を交換してください。 ● +-が逆になっていませんか？ →+-は正しく入れてください。
お知らせボタンや電気代ボタンを押すと「もう一度」の表示が出る	<ul style="list-style-type: none"> ● 正しく送受信できなかったときや、温度や湿度の測定中に表示します。 →もう一度、室内ユニットに向けてボタンを押してください。
運転開始ボタンを押しても「停止」と表示される	<ul style="list-style-type: none"> ● 乾電池が消耗して送受信できない状態です。 →乾電池を交換してください。
タイマー予約ができない	<ul style="list-style-type: none"> ● 日時表示「1月1日 12:00」が点滅していませんか？ →現在日時を合わせてください。(P.9)
リモコンの設定どおりに運転しない	<ul style="list-style-type: none"> ● 設置後、初めて運転したときは、リモコンの設定にかかわらず、上下風向ルーバーとフィルターおそうじの動作チェック(試運転)が行われます。その後、リモコンの設定に応じた運転で動作チェック(試運転)が行われます。すべての試運転は約15分間で終了し、そのまま設定された運転が継続されます。
暖房時、リモコンで風量調節ができない	<ul style="list-style-type: none"> ● 室内温度が設定温度に近づくと、自動的に風の温度と風量が少し下がります。 (室内温度が上がりすぎるのを防ぐため)
設定温度が勝手に変わる。「1月1日 12:00」が点滅し、日時合わせができない。	<ul style="list-style-type: none"> ● 乾電池が消耗していませんか？ 消耗すると、リモコンの表示が変わったり、操作ができなくなったりします。 →乾電池を交換してください。
温度表示 リモコンの設定温度とお知らせボタンで表示した室内温度が合わない	<ul style="list-style-type: none"> ● 温度表示は目安としてお使いください。 ● パワフル運転時の室内温度表示は、リモコンの設定温度より冷房で低め、暖房で高めになることがあります。 ● パナソニック スマート アプリなどで、温度を設定していませんか？ →遠隔操作で設定した内容は、リモコンに表示されません。

故障かな? ④

お問い合わせや修理を依頼される前に、まずご確認ください。

症 状	対処法と原因
電気代表示	-- の表示が出る <ul style="list-style-type: none"> ● リモコンの日時が設定されていますか? → 日時を設定してください。(P.9、19) ● 電気代単価 時間帯なし・ありの設定が本体とリモコンで異なっていませんか? → 日時を合わせてから、設定受信をしてください。(P.20) ● 停電になったり、電源プラグを抜き差ししていませんか? 本体の日時情報が消去されるため、表示できません。 → リモコンの日時合わせをしてください。(P.9) 日時情報が本体に送信されます。
	金額が、多い・少ない <ul style="list-style-type: none"> ● 日時は、正しく設定されていますか? 月の電気代は、毎月1日以降に運転開始ボタンを押すまで更新されません。 ● お買い上げ時は、電気代単価 時間帯なし、27円/kWhに設定されています。 → 各ご家庭に合った電気代単価を設定してください。(P.22) ● 最大表示は64999円となり、これ以上の電気代は表示しません。
音	“ブシュツ”という音 <ul style="list-style-type: none"> ● 霜取り運転時や運転停止時に、エアコン内部の冷媒ガスの流れが切り替わる音です。
	“ピシツ” “パキツ”という音 <ul style="list-style-type: none"> ● 温度変化でエアコンの樹脂部分が伸び縮みする音です。
	水の流れるような“シャー” “ポコポコ”という音 <ul style="list-style-type: none"> ● 冷媒ガスがエアコン内部に流れている音です。 ● 暖房運転停止後、霜取り運転する音です。
	“ゴー”という音 <ul style="list-style-type: none"> ● フィルターおそうじ運転開始時や、本体内部おそうじ運転中に排気している音です。
	“バタバタ” “ガクガク”という音 <ul style="list-style-type: none"> ● エアフィルターが正しく取り付けられていないと、フィルターおそうじ運転時に、フィルターおそうじノズルが当たって音がすることがあります。 → エアフィルターの取り付けを確認してください。(P.31)
	“ブーン”という音 <ul style="list-style-type: none"> ● エアフィルターを掃除している音です。
	“ポコポコ”という音 <ul style="list-style-type: none"> ● ドレンホース内の水が逆流する音です。特に、高層マンションなど、気密性の高い部屋で、換気扇を回しているときや、屋外に強風が吹いているときに発生します。 → 部屋の吸気口を開けると解消される場合があります。 → 逆流防止部材(別売品)の取り付けを、お買い上げの販売店へご相談ください。
	“シャー”という音 <ul style="list-style-type: none"> ● 「ナノイー」が発生している音です。 → 就寝時など音が気になるときは、「ナノイー」を取り消してください。(P.10)
	“ウィンウィン” “クックツ” “ウィーン”という音 <ul style="list-style-type: none"> ● 温冷感センサーが左右に動作するときの音です。 → 就寝時など音が気になるときは、「センサー」を取り消してください。(P.12)
	“ピッピツ”という受信音 <ul style="list-style-type: none"> ● リモコンの設定温度が上限または下限になったことをお知らせしています。
	何も操作していないのに “ピー” “ピツ” “ピッピツ”という受信音 <ul style="list-style-type: none"> ● パナソニック スマート アプリなどで、遠隔操作をされていませんか?
“ピピピピ”という音 <ul style="list-style-type: none"> ● 試運転時に、異常が発生したことをお知らせしています。(タイマーランプ点滅) → 約3分間で音は止まります。お買い上げの販売店へご連絡ください。 	

タイマーランプが点滅するときは

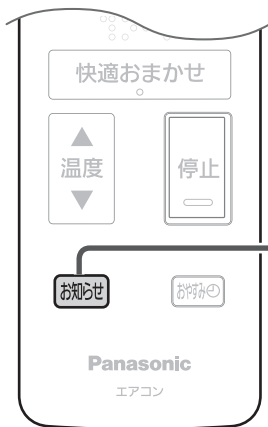

異常の診断コードを確認する

1 室内または室外ユニットに異常が発生しています。

お知らせ **診断H51** (表示例)

- “ピピピピ…”と鳴り「診断」に続いて、英数字(H□□かF□□)が表示されます。

お知らせ

- お知らせボタンを押さなくても“ピピピピ”という音がすることもあります。(P.54)

運転の再確認をする

2 **本体リセット** (先の細いもので押す) **本体リセット** ● 本体電源がリセットされます。

停止

■ 上記1で「診断H51」を表示したとき

- ① エアフィルターを取りはずし、再度取り付ける(P.31)
- ② 前面パネルを閉めてからUV**手動リセット**を押す
 - ・ 約5分間、運転したら、停止してください。(エアフィルター取り付け状態確認のため)

3 **冷房** **除湿切換** **暖房** のいずれかを押す(正常動作の確認のため)

- 診断コード(英数字)の内容によっては、上記の操作で直る場合があります。

- タイマーランプが点滅しないとき → そのままご使用ください。ただし、リモコンの日時合わせをして(P.9)日時情報を本体に送信してください。
- タイマーランプが点滅するとき → 点検・修理が必要です。
 - ① 運転を止めてから
 - ② 再度 **お知らせ** を押して診断コード(3けたの英数字)を確認
 - ③ この英数字を販売店へご連絡ください(電源プラグは抜いておいてください)

お知らせ

● 次の表示の場合は、一時的に運転できません。(受信音“ピピピピ”)

- ・ H23 ・ H27 ・ H28 ・ H50
- ・ H51 ・ H59 ・ H69 ・ H83
- ・ H84

● 診断コードについて

診断コード	原因
H51	<ul style="list-style-type: none"> ● エアフィルターが、正しく付いていない ● フィルターそうじノズルの異常
H51以外のH□□ F□□	● さまざまな原因が考えられます

タイマーランプが点滅するときは故障かな？

仕様について

種類		冷房・暖房兼用セパレート形(インバーター)												
室内ユニット/ 室外ユニット品番		CS-X226C	CU-X226C	CS-X256C	CU-X256C	CS-X286C	CU-X286C	CS-X286C2	CU-X286C2	CS-X366C	CU-X366C	CS-X366C2	CU-X366C2	
		CS-226CXR	CU-226CXR	CS-256CXR	CU-256CXR	CS-286CXR	CU-286CXR	—	—	CS-366CXR	CU-366CXR	CS-366CXR2	CU-366CXR2	
		CS-226CX	CU-226CX	CS-256CX	CU-256CX	CS-286CX	CU-286CX	CS-286CX2	CU-286CX2	CS-366CX	CU-366CX	CS-366CX2	CU-366CX2	
電源		単相 100 V						単相 200 V		単相 100 V		単相 200 V		
電源プラグ形状		㊦	—	㊧	—	㊧	—	㊦	—	㊧	—	㊦	—	
冷 房	定格能力(kW)	2.2 (0.4~3.4)		2.5 (0.4~3.5)		2.8 (0.4~4.2)		2.8 (0.4~4.2)		3.6 (0.4~4.3)		3.6 (0.4~4.3)		
	定格消費電力(W)	425 (110~780)		500 (110~815)		515 (110~1,100)		495 (110~1,100)		880 (110~1,170)		825 (110~1,170)		
	運転電流(A)	4.70		5.55		5.50		2.65		9.45		4.40		
	運転音(dB:音響パワーレベル)	55	54	55	55	57	57	57	57	57	58	57	58	
	冷房面積の 目安	鉄筋アパート 南向き洋室	15 m ² /9畳		17 m ² /10畳		19 m ² /12畳		19 m ² /12畳		25 m ² /15畳		25 m ² /15畳	
		木造 南向き和室	10 m ² /6畳		11 m ² /7畳		13 m ² /8畳		13 m ² /8畳		16 m ² /10畳		16 m ² /10畳	
暖 房	定格能力 (kW)	標準	2.5 (0.3~5.7)		2.8 (0.3~6.2)		3.6 (0.3~7.1)		3.6 (0.3~9.5)		4.2 (0.3~7.1)		4.2 (0.3~9.8)	
		低温	4.5		4.7		5.6		6.9		5.6		7.1	
	定格消費 電力 (W)	標準	440 (105~1,480)		515 (105~1,980)		690 (105~1,980)		660 (105~3,300)		915 (105~1,980)		870 (105~3,480)	
		低温	1,430		1,845		1,920		2,920		1,920		3,080	
	運転電流(A) <最大>	4.85 <15.0>		5.25 <20.0>		7.00 <20.0>		3.35 <16.8>		9.30 <20.0>		4.40 <17.7>		
	運転音(dB:音響パワーレベル)	56	54	57	56	59	58	59	58	60	59	60	59	
暖房面積の 目安	鉄筋アパート 南向き洋室	11 m ² /7畳		13 m ² /8畳		16 m ² /10畳		16 m ² /10畳		19 m ² /12畳		19 m ² /12畳		
	木造 南向き和室	9 m ² /6畳		10 m ² /6畳		13 m ² /8畳		13 m ² /8畳		15 m ² /9畳		15 m ² /9畳		
通年エネルギー消費効率		7.1		7.0		7.1		7.1		6.3		6.6		
JIS C 9612:2005		7.2		7.1		7.2		7.2		6.4		6.7		
区分名		A		A		A		A		C		C		
質量(kg)		14	32	14	32	14	32.5	14	36	14	32.5	14	36	
外形寸法(高さ×幅×奥行) (mm)		室内ユニット 295×798×375 室外ユニット 619×799×299												

- 電源は50 / 60 Hz両用です。
- この仕様値は、JIS C 9612:2013(日本工業規格)に基づいた数値です。
- 室外ユニットの幅の寸法には配管接続口部分を含んでいません。
- リモコンで「停止」のときの消費電力は0.1 Wです。(タイマー予約時、おはようチャージ・パワーセーブ(昼間)・電気代単価(時間帯別あり)・カビみはり設定時:約1 W、室温みはり中:約3 W)
- パナソニック スマート アプリによるサービスご利用時、「停止」のときの消費電力は約1 Wです。
- 室外ユニットを、硫化ガス、機械油の多い所、悪臭や有毒ガスの発生する所、積雪の多い地域でご使用される場合は販売店へご相談ください。
- 製品の一部に、リサイクル材を使用しています。

種類		冷房・暖房兼用セパレート形(インバーター)												
室内ユニット/ 室外ユニット品番		CS-X406C	CU-X406C	CS-X406C2	CU-X406C2	CS-X566C2	CU-X566C2	CS-X636C2	CU-X636C2	CS-X716C2	CU-X716C2	CS-X806C2	CU-X806C2	
		CS-406CXR	CU-406CXR	CS-406CXR2	CU-406CXR2	CS-566CXR2	CU-566CXR2	CS-636CXR2	CU-636CXR2	CS-716CXR2	CU-716CXR2	CS-806CXR2	CU-806CXR2	
		CS-406CX	CU-406CX	CS-406CX2	CU-406CX2	CS-566CX2	CU-566CX2	CS-636CX2	CU-636CX2	CS-716CX2	CU-716CX2	CS-806CX2	CU-806CX2	
電源		単相 100 V				単相 200 V								
電源プラグ形状		㊦	-	㊦	-	㊦	-	㊦	-	㊦	-	㊦	-	
冷房	定格能力(kW)	4.0 (0.4~4.5)		4.0 (0.5~5.4)		5.6 (0.5~5.7)		6.3 (0.5~6.4)		7.1 (0.5~7.2)		8.0 (0.5~8.1)		
	定格消費電力(W)	1,110 (110~1,250)		890 (120~1,720)		1,720 (120~1,810)		1,940 (120~2,100)		2,530 (120~2,630)		3,000 (120~3,100)		
	運転電流(A)	11.9		4.75		9.20		9.75		12.7		15.1		
	運転音(dB:音響パワーレベル)	60	59	60	59	62	64	64	65	66	66	66	67	
	冷房面積の 目安	鉄筋アパート 南向き洋室	28 m ² /17畳		28 m ² /17畳		39 m ² /23畳		43 m ² /26畳		49 m ² /30畳		55 m ² /33畳	
		木造 南向き和室	18 m ² /11畳		18 m ² /11畳		25 m ² /15畳		29 m ² /17畳		32 m ² /20畳		36 m ² /22畳	
暖房	定格能力 (kW)	標準	5.0 (0.3~7.1)		5.0 (0.4~11.3)		6.7 (0.4~11.3)		7.1 (0.4~11.4)		8.5 (0.4~11.4)		9.5 (0.4~11.4)	
		低温	5.6		8.5		8.5		8.6		8.6		8.6	
	定格消費 電力 (W)	標準	1,200 (105~1,980)		980 (110~4,000)		1,580 (110~4,000)		1,770 (110~4,000)		2,320 (110~4,000)		3,000 (110~4,000)	
		低温	1,920		3,690		3,690		3,700		3,700		3,700	
	運転電流(A) <最大>	12.2 <20.0>		5.00 <20.0>		8.05 <20.0>		8.90 <20.0>		11.7 <20.0>		15.1 <20.0>		
	運転音(dB:音響パワーレベル)	62	61	62	60	63	65	64	67	64	67	64	69	
暖房面積の 目安	鉄筋アパート 南向き洋室	23 m ² /14畳		23 m ² /14畳		30 m ² /18畳		32 m ² /20畳		39 m ² /23畳		43 m ² /26畳		
	木造 南向き和室	18 m ² /11畳		18 m ² /11畳		24 m ² /15畳		26 m ² /16畳		31 m ² /19畳		35 m ² /21畳		
通年エネルギー消費効率		6.0		7.0		6.1		5.7		5.4		5.0		
JIS C 9612:2005		6.1		7.1		6.1		5.7		5.4		5.0		
区分名		C		C		F		F		G		G		
質量(kg)		14	32.5	14.5	38	14.5	38	14.5	38.5	14.5	38.5	14.5	38.5	
外形寸法(高さ×幅×奥行) (mm)		室内ユニット 295×798×375 室外ユニット 619×799×299												

●UV(紫外線)とAg⁺(銀)の効果(菌・カビの繁殖抑制)について

効果	試験機関	試験方法・結果(実使用空間での実証結果ではありません)
エアフィルター上の菌の繁殖を抑制	(一財)日本食品分析センター	39 m ³ の試験空間にて冷房運転後、おそうじ運転を動作。菌(1種類)の繁殖が99%以上抑制されることを確認。
エアフィルター上のカビの成長を抑制	環境生物学研究所	39 m ³ 、温度 25℃、湿度 70%の試験空間にて冷房運転後、おそうじ運転を動作。冷房運転・停止を4日間実施後、本体内部に設置したカビセンサー内のカビ(1種類)の成長が抑制されることを確認。

長期使用製品安全表示制度に基づく本体表示について

経年劣化により、危害の発生が高まるおそれがあることを注意喚起するために、電気用品安全法で義務付けられた以下の表示を本体の銘板近傍に行っています。

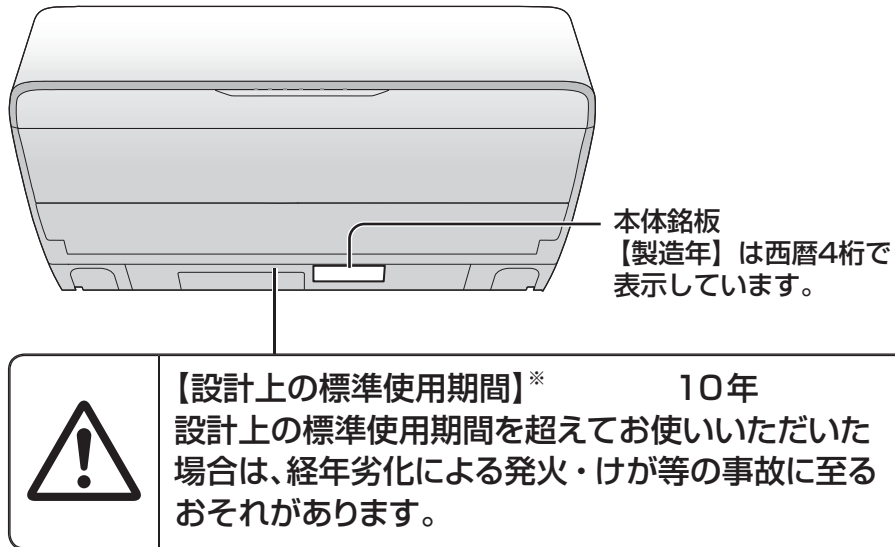

※【設計上の標準使用期間】とは？

- 運転時間や温湿度など、以下の標準的な使用条件に基づく経年劣化に対して、製造した年から安全上支障なく使用することができる標準的な期間です。
- 設計上の標準使用期間は、無償保証期間とは異なります。また、一般的な故障を保証するものでもありません。

■標準使用条件… JIS C 9921-3 ルームエアコンディショナの設計上の標準使用期間を設定するための標準使用条件による

環境条件	電源電圧	製品の定格電圧による	
	周波数	50 Hzまたは60 Hz	
	冷房	室内温度	27℃（乾球温度）
		室内湿度	47%（湿球温度19℃）
		屋外温度	35℃（乾球温度）
		屋外湿度	40%（湿球温度24℃）
	暖房	室内温度	20℃（乾球温度）
		室内湿度	59%（湿球温度15℃）
		屋外温度	7℃（乾球温度）
		屋外湿度	87%（湿球温度6℃）
設置条件	製品の据付工事説明書による標準設置		
負荷条件	住宅	木造平屋、南向き和室、居間	
	部屋の広さ	製品能力に見合った広さの部屋（畳数）	
想定時間	1年間の使用日数	東京モデル 冷房6月2日から9月21日までの112日間 暖房10月28日から4月14日までの169日間	
	1日の使用時間	冷房：9時間／日 暖房：7時間／日	
	1年間の使用時間	冷房：1,008時間／年 暖房：1,183時間／年	

- 設置状況や環境、使用頻度が上記の条件と異なる場合、または、本来の使用目的以外でご使用された場合は、設計上の標準使用期間より短い期間で経年劣化による発火・けが等の事故に至るおそれがあります。

保証とアフターサービス

よくお読みください

使いかた・お手入れ・修理などは

■まず、お買い上げ先へご相談ください。

お買い上げの際に記入されると便利です▶

販売店名

電話 () -

お買い上げ日 年 月 日

■転居や贈答品などでお困りの場合は、次の窓口にご相談ください。

ご使用の回線（IP 電話やひかり電話など）によっては、回線の混雑時に数分で切れる場合があります。

●使いかた・お手入れなどのご相談は……

●修理に関するご相談は……

パナソニック エアコンで相談窓口 365日 受付9時～20時

パナは ロクキューニ

電話 フリーダイヤル  **0120-878-692**

※携帯電話・PHSからもご利用になれます。

パナソニック 修理で相談窓口

パナは イイヨ

電話 フリーダイヤル  **0120-878-554**

※携帯電話・PHSからもご利用になれます。

●上記電話番号がご利用いただけない場合は、各地域の「修理で相談窓口」におかけください。

●各地域の「修理で相談窓口」（裏表紙）

【ご相談窓口におけるお客様の個人情報のお取り扱いについて】

パナソニック株式会社およびグループ関係会社は、お客様の個人情報をご相談対応や修理対応などに利用させていただき、ご相談内容は録音させていただきます。また、折り返し電話をさせていただくために発信番号を通知いたしております。なお、個人情報を適切に管理し、修理業務等を委託する場合や正当な理由がある場合を除き、第三者に開示・提供いたしません。個人情報に関するお問い合わせは、ご相談いただきました窓口にご連絡ください。

修理を依頼されるときは

「よくあるお問い合わせ」(P.46、47)「故障かな?」(P.48～54)
「タイマーランプが点滅するときは」(P.55)でご確認のあと、直らないときは、
運転停止後、電源プラグを抜いて、お買い上げ日と右の内容をご連絡ください。

●製品名	ルームエアコン
●品番	CS-○○○○ (P.6 参照)
●異常の内容	できるだけ具体的に

●保証期間中は、保証書の規定に従って出張修理いたします。

保証期間：お買い上げ日から本体 1 年間（ただし、冷媒回路については 5 年間です）

●保証期間終了後は、診断をして修理できる場合はご要望により修理させていただきます。

※修理料金は次の内容で構成されています。

※補修用性能部品の保有期間 **10年**

当社は、このルームエアコンの補修用性能部品（製品の機能を維持するための部品）を、製造打ち切り後 10 年保有しています。

技術料 診断・修理・調整・点検などの費用

部品代 部品および補助材料代

出張料 技術者を派遣する費用

■「よく冷えない」症状で依頼される場合は

より早くご相談にお応えするため、事前に冷房チェック運転を行ってください。

冷房・除湿・冷房除湿の運転または停止中に

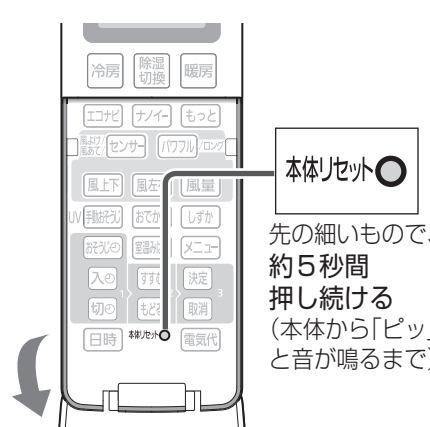

本体リセット

先の細いもので、約5秒間押し続ける（本体から「ピッ」と音が鳴るまで）



冷房チェック運転が始まります。

約10分～13分間

●お知らせ音がするとき

冷房・除湿・冷房除湿が正常に運転できない要因があります。

▶お知らせ音が、次のどちらかご連絡ください。

ピッピッピッピッ	冷媒の不足など
ピーピーピー	エアフィルターの目詰まりなど

●お知らせ音・運転ランプの点滅は、約3分間で止まります。

●お知らせ音がしないとき

故障かな? (P.48、49) を再度ご確認ください。うえ、冷えない場合はご相談ください。

●冷房チェック運転やお知らせ音、運転ランプの点滅を途中で止めたいとき 停止ボタンを押す。

長期使用製品安全表示制度に基づく本体表示について
保証とアフターサービス

ご相談窓口

使いかた・お手入れ・修理などはまず、お買い上げ先へご相談ください。
転居や贈答品などでお困りの場合は、次の窓口にご相談ください。

●使いかた・お手入れなどのご相談は

パナソニック 総合お客様サポートサイト
<http://www.panasonic.com/jp/support/>

●修理に関するご相談は

パナソニック 修理サービスサイト
<http://club.panasonic.jp/repair/>
インターネットでのご依頼も可能です。

パナソニック エアコンご相談窓口 365日 受付9時~20時
 パナは ロクキューニ
電話 フリーダイヤル **0120-878-692**
※携帯電話・PHSからもご利用になれます。
 ■上記番号がご利用いただけない場合 **06-6907-1187**
 ■FAX フリーダイヤル **0120-878-236**
Help desk for foreign residents in Japan
 Tokyo (03) 3256-5444 Osaka (06) 6645-8787
 Open: 9:00 - 17:30 (closed on Saturdays/Sundays/national holidays)
※上記の内容は、予告なく変更する場合があります。ご了承ください。

パナソニック 修理ご相談窓口
 パナは イイヨ
電話 フリーダイヤル **0120-878-554**
※携帯電話・PHSからもご利用になれます。
 ●上記電話番号がご利用いただけない場合は、各地域の「修理ご相談窓口」におかけください。

ご使用の回線(IP電話やひかり電話など)によっては、回線の混雑時に数分で切れる場合があります。本書の「保証とアフターサービス」もご覧ください。

■各地域の修理ご相談窓口 ※電話番号をよくお確かめのうえ、おかけください。

●地区・時間帯によって、集中修理ご相談窓口へ転送させていただく場合がございます。

北海道地区	札幌 ☎(011)894-1255	札幌市厚別区厚別南2丁目17-7	滋賀 ☎(077)582-5021	栗東市小柿9丁目4-10
	旭川 ☎(0166)22-3015	旭川市2条通16丁目1166	京都 ☎(075)646-2123	京都市南区上鳥羽中河原3番地
	帯広 ☎(0155)33-8478	帯広市西20条北2丁目23-3	大阪 ☎(06)7730-8888	東大阪市長田東1丁目3-12
東北地区	函館 ☎(0138)48-6630	函館市西桔梗町589-241	奈良 ☎(0743)59-2770	大和郡山市筒井町800番地
	青森 ☎(0172)62-0880	青森市浪岡大字浪岡字福村262-1	和歌山 ☎(073)475-2984	和歌山市栗栖373-4
	秋田 ☎(018)868-7008	秋田市外旭川字小谷地3-1	兵庫 ☎(078)796-3140	神戸市須磨区弥栄台3丁目13-4
首都圏地区	岩手 ☎(019)645-6130	盛岡市厨川5丁目1-43	鳥取 ☎(0857)26-9695	鳥取市安長295-1
	宮城 ☎(022)387-1117	仙台市宮城野区扇町7-4-18	松江 ☎(0852)23-1128	松江市平成町182番地14
	山形 ☎(023)641-8100	山形市平清水1丁目1-75	出雲 ☎(0853)21-3133	出雲市渡橋町416
中部地区	福島 ☎(024)991-9308	郡山市備前館2丁目5	中国地区	中国地区
	栃木 ☎(028)689-2555	宇都宮市上戸祭3丁目3-19	岡山 ☎(086)242-6236	岡山市北区野田3丁目20-14
	群馬 ☎(027)254-2075	前橋市箱田町325-1	広島 ☎(082)295-5011	広島市西区南観音1丁目13-5
四国地区	茨城 ☎(029)864-8756	つくば市筑穂3丁目15-3	山口 ☎(083)973-2720	山口市小郡下郷220-1
	埼玉 ☎(048)728-8960	熊谷市宮町1丁目29番	香川 ☎(087)874-3110	高松市国分寺町国分359番地3
	千葉 ☎(043)208-6034	千葉市中央区末広5丁目9-5	徳島 ☎(088)624-0253	徳島市沖浜2丁目36
九州地区	東京 ☎(03)5477-9700	東京都杉並区本天沼3丁目43-16	高知 ☎(088)834-3142	高知市仲田町2-16
	山梨 ☎(055)222-5822	中央市山之神流通団地1-5-1	愛媛 ☎(089)905-7544	愛媛県伊予郡砥部町八倉75-1
	神奈川 ☎(045)847-9720	横浜市戸塚区品濃町561-4	福岡 ☎(092)593-8002	春日市春日公園3丁目48
沖縄地区	新潟 ☎(025)286-0180	新潟市中央区神道寺2丁目7-1	佐賀 ☎(095)26-9151	佐賀市鶴島大字八戸字上深町3044
	石川 ☎(076)280-6608	金沢市玉鉾2丁目266番地	長崎 ☎(095)830-1658	長崎市東町1919-1
	富山 ☎(076)424-2549	富山市根塚町1丁目1-4	大分 ☎(097)556-3815	大分市萩原4丁目8-35
近畿地区	福井 ☎(0776)21-0622	福井市問屋町2丁目14	宮崎 ☎(0985)63-1213	宮崎市本郷北方字草葉2099-2
	長野 ☎(0263)86-9209	松本市寿北7丁目3-11	熊本 ☎(096)367-6067	熊本市東区健軍本町12-3
	静岡 ☎(054)287-9000	静岡市駿河区高松2丁目24-24	鹿児島 ☎(099)246-7050	鹿児島市上荒田町27-4
九州地区	愛知 ☎(052)819-0225	名古屋市瑞穂区塩入町8-10	沖縄	浦添市城間4丁目23-11
	岐阜 ☎(058)255-5784	岐阜市西河渡3丁目73		
	三重 ☎(059)254-5520	津市久居野村町字山神421		

所在地、電話番号は変更になることがありますので、あらかじめご了承ください。

最新の「各地域の修理ご相談窓口」はホームページをご活用ください。 <http://www.panasonic.com/jp/support/consumer/repair/area.html>

0515

愛情点検 長年ご使用のルームエアコンの点検を!



こんな症状はありませんか

●ブレーカーがたびたび切れる。
 ●運転中にこげ臭いにおいがする。
 ●室内ユニットから水が漏れる。
 ●電源コードやプラグが異常に熱くなり、変色している。
 ●室内や室外ユニットの取り付け部分が腐食したり、取り付けがゆるんでいる。
 ●異常な音や振動がする。 ●その他の異常や故障がある。

ご使用中止

事故防止のため電源プラグを抜いて、必ず販売店へ点検をご依頼ください。



フロンが見える化

家庭用エアコンにはGWP(地球温暖化係数)が675のフロン類(R32)が封入されています。地球温暖化防止のため、移設・修理・廃棄等に当たってはフロン類の回収が必要です。

●これは、エアコンに温暖化ガス(フロン類)が封入されていることを認識いただくための表示です。
 ●取りはずし時には、フロン類の回収が必要です。また、廃棄時は、家電リサイクル法に基づく適正な引渡しをしていただくと、確実にフロン類の適正処理がされます。

廃棄時にご注意 家電リサイクル法では、お客様がご使用済みのルームエアコンを廃棄される場合は、収集・運搬料金、再商品化等料金をお支払いいただき、対象商品を販売店等に適正に引き渡すことが求められています。

パナソニック株式会社 エアコン事業部

〒525-8520 滋賀県草津市野路東2丁目3番1-1号