

取扱説明書

ルームエアコン(家庭用)

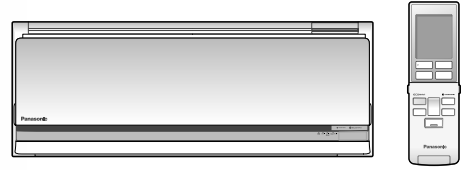

室内ユニット品番

CS-EX225C	CS-EX255C
CS-EX285C	CS-EX365C
CS-EX405C2	CS-EX565C2
CS-EX635C2	CS-EX715C2
CS-E225CZ	CS-E255CZ
CS-E285CZ	CS-E405C2Z
CS-E565C2Z	CS-E635C2Z
CS-22TEE3	CS-25TEE3
CS-28TEE3	CS-40TE2E3
CS-22TEXJ	CS-25TEXJ
CS-28TEXJ	CS-36TEXJ
CS-40TEX2J	CS-56TEX2J
CS-63TEX2J	CS-71TEX2J
CS-225CEX	CS-255CEX
CS-285CEX	CS-365CEX
CS-405CEX2	CS-565CEX2
CS-635CEX2	CS-715CEX2

室外ユニット品番

CU-EXシリーズ
CU-ECZシリーズ
CU-TEE3シリーズ
CU-TEXJシリーズ
CU-CEXシリーズ

保証書・据付工事説明書 別添付

このたびは、パナソニック製品をお買い上げいただき、まことにありがとうございます。

- 取扱説明書をよくお読みのうえ、正しく安全にお使いください。
- ご使用前に「安全上のご注意」(P.4~5)を必ずお読みください。
- 保証書は「お買い上げ日・販売店名」などの記入を確かめ、取扱説明書、据付工事説明書とともに大切に保管してください。
- 商品の品番は、本体の品番表示(P.6)と仕様(P.40~41)でご確認ください。

パナソニックの会員サイト

「**CLUB Panasonic**」で
「**ご愛用者登録**」をしてください

詳しくはP.29をご覧ください

使
い
こ
な
し

ガ
イ
ド

おはようチャージで

冬の朝でも、 すぐ温風！

朝の暖房開始時刻を学習し、
事前に自動で予熱運転。
ボタンを押すと、すぐに温風が出ます。(P.11)

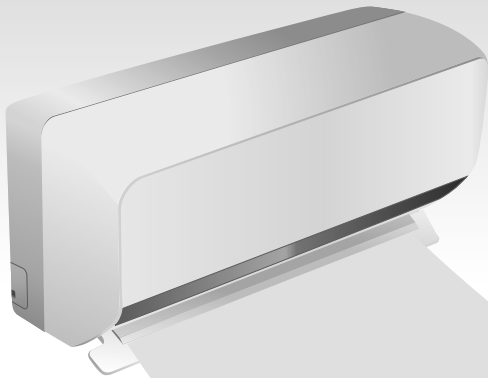

運転を止めると
自動で「おそうじ運転」が始まります。

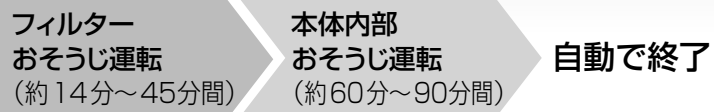

●運転条件(P.24)に合わない場合はおそうじ運転を行いません。

パナソニック スマート アプリ

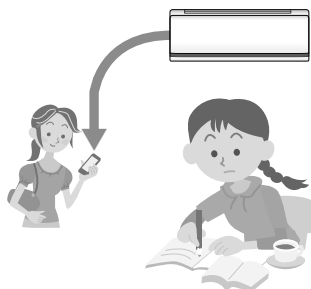

スマートフォンを使って、
宅外から運転したり、
家族の帰宅を確認したり
することができます。

●詳しくは (P.30)

もくじ

ページ

必ずお読みください

安全上のご注意	4
各部の名前と役割・付属品	6
お願いと準備	8

使いかた

運転する	10
●おはようチャージ	
風量・風向を調節する	12
タイマーを予約する	13
●おそうじタイマー	
●おやすみ切タイマー	
●入タイマー／切タイマー	
お買い上げ時の設定を変更する(メニュー) ..	16
お手入れ	20
●手動おそうじ運転	

もっと詳しく知りたいとき

運転のしくみと風の動きについて	22
おそうじ機能について	24
エコナビについて	26
ひと・ものセンサーについて	27
「ナノイー」について	28

必要なとき

こんなときは／ご愛用者登録	29
パナソニック スマート アプリについて	30
よくあるお問い合わせ	32
故障かな?	34
タイマーランプが点滅するときは	39
仕様について	40
長期使用製品安全表示制度に基づく本体表示について ..	42
保証とアフターサービス	43
ご相談窓口	裏表紙



安全上のご注意

必ずお守りください

人への危害、財産の損害を防止するため、必ずお守りいただくことを説明しています。

■ 誤った使い方をしたときに生じる危害や損害の程度を区分して、説明しています。

警告 「死亡や重傷を負うおそれがある内容」です。

注意 「軽傷を負うことや、財産の損害が発生するおそれがある内容」です。

■ お守りいただく内容を次の図記号で説明しています。

 してはいけない内容(禁止事項)です。

 実行しなければならない内容(強制事項)です。



火災や感電、 大けがを防ぐために

警告

異常・故障時



必ず守る

- すぐに使用を中止し、電源プラグを抜くまたはブレーカーを切る
(発煙・発火・感電の原因)
- 異常・故障例**
- ・ ブレーカーがたびたび切れる。
 - ・ こげ臭いにおいがする。
 - ・ 電源のプラグ・コードが異常に熱くなる。
 - ・ 異常な音がする。ガタガタと振動する。
 - ・ 室内ユニットから水が漏れる。
 - ・ 風量が調節できない。
 - ・ 運転しても、すぐに停止する。
 - ・ 停止ボタンを数回押ししても風が止まらない。

すぐ、販売店に点検・修理を依頼してください。

お手入れ時



禁止

- お客様自身で、工具を使った分解掃除、内部洗浄はしない
(水漏れや発煙、発火の原因)
- お買い上げの販売店またはパナソニック修理ご相談窓口にご相談ください。



運転時や取り扱い時



禁止

- リモコンを乳幼児の手の届く所に置かない
(乾電池を取り出し、誤飲するおそれ)
- リモコンの乾電池の⊕ ⊖を逆に入れない
(ショートによる発火や液漏れの原因)
- 室内ユニットの左右風向ルーバーより奥に、指や棒などを入れない
- 室外ユニットの吹出口に、指や棒などを入れない
(内部でファンが高速回転しているため、けがをする原因)
- 長時間、冷風を体に直接当てたり、体を冷やしすぎたりしない
(体調不良の原因)
- 特に、ご自身で調節できない乳幼児や身体の不自由な方・高齢者などにはご注意ください。
- 室外ユニットの上に乗ったり、物を載せたりしない
(転落や落下の原因)
- 特にベランダなど高い場所に設置の場合はご注意ください。

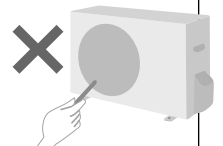

電源のプラグ・コード



禁止

- 途中で接続したり、延長コードの使用、タコ足配線をしない
- 束ねたり、無理に曲げたりしない
- めれた手で抜き差ししない
- 運転中にプラグを抜かない
- コードを持って抜かない
(感電や、放電・絶縁不良・断線などによる発熱・発火・火災の原因)



必ず守る

- 破損した場合は、使用せず販売店に修理を依頼する
- プラグは、根元まで確実に差し込む
- 定期的にプラグのほこりを乾いた布でふき取る
(接触不良・絶縁不良による発熱・発火・火災や、接触不良による感電の原因)



注意

漏電や、けがを
防ぎ家財などを
守るために



運転時や取り扱い時



禁止

- 落雷のおそれがあるときは、運転を停止して、エアコンに触れない（感電の原因）
- 直接水洗いしたり、水の入った容器を載せたりしない（水が中に入ると感電や発火の原因）
- 室内ユニット・室外ユニットのアルミ部分に触らない（手を切る原因）
- 据付台を破損したままで使用しない（室外ユニットや据付台の落下・転倒の原因）
- 風を動植物に直接当てない
- 室内ユニットの下に電気製品や家財などを置かない（水滴が落ちる場合があり、汚損や故障の原因）
・ テレビやベッドなどを置かないでください。
- 湿度が高いとき（80%以上）に、窓や戸を開けたままで冷房や除湿を長時間運転しない（室内ユニットから水滴が落ちて家財などを汚損する原因）
・ 特に雨の日や梅雨の時期にはご注意ください。
- 床などにワックスをかけるときは運転しない（内部にワックス成分が付着すると、結露による水漏れや水飛びの原因）
・ ワックスをかけた後は窓やドアを開けて十分に換気後、運転してください。
- ドレンホースは排水を確実にし、先端をふさがない（室内ユニットから水漏れする原因）
・ 虫や落ち葉などが詰まらないようご注意ください。
- 精密機器や食品、動植物、美術品の保存などに使わない（品質低下などの原因）



必ず守る

- 長期間使用しないときは電源プラグを抜く（ほこりによる発熱や発火の原因）
- 燃焼器具は風が直接当たらない場所で使用する（不完全燃焼の原因）
- 燃焼器具と一緒に運転するときはこまめに換気する（酸素不足による頭痛などの原因）
・ このエアコンで換気はできません。

お手入れ時



禁止

- 不安定な台に乗らない



必ず守る

- 運転を停止し、電源プラグを抜く（ファンが高速回転しているため、けがをする原因）
- 前面パネルの水洗い後は、水気を十分ふき取る（漏電の原因）

据え付け・移設時



必ず守る

- 可燃性ガスの漏れるおそれのない場所に、据え付けされていることを確認する（万一ガスが漏れてユニットの周囲にたまると、発火の原因）

室内ユニット

アルミ部分

左右風向ルーバー

据え付けや移設・修理時

必ずお買い上げの販売店
または専門業者に依頼してください



必ず守る

販売店や専門業者に次のことを確認する

- エアコン専用の電源コンセントおよびブレーカーが単独で使われていること（火災の原因）
- アースや漏電しゃ断器が設置されていること（感電の原因）
- 冷媒が漏れていないこと（冷媒が火気に触れると、有毒ガスの発生や火災の原因）
・ 通常は漏れませんが、冷えない・暖まらない場合は漏れている可能性があるため、販売店にご相談ください。
- 指定冷媒が使用されていること（指定以外の冷媒を使用すると、機器の故障や破裂、けがなどの原因）



室外ユニット

（裏面）

吸込口
（アルミフィン
/アルミ部分）

ドレン
ホース

据付台

吹出口

各部の名前と役割・付属品

室内ユニット

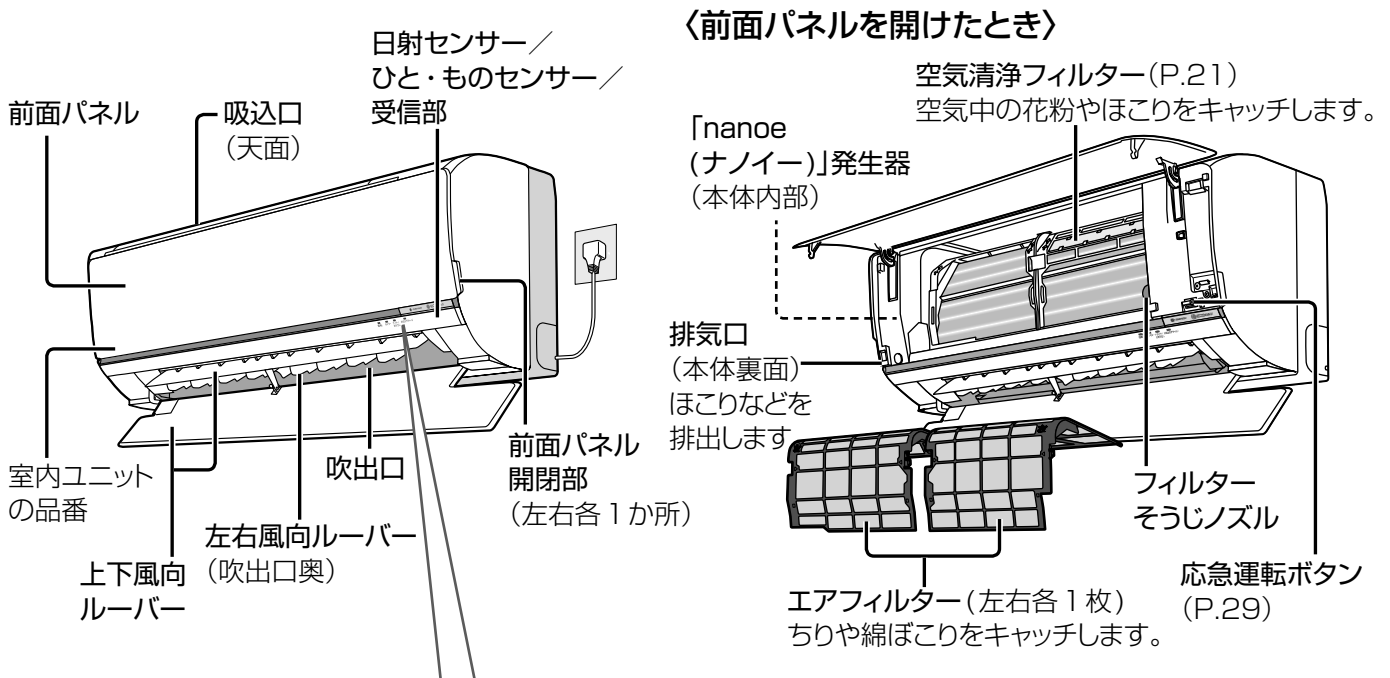

表示部 運転や設定の状況をお知らせ

■ 運転 ■ タイマー ■ ナノイー/おそうじ ■ おはようチャージ



ランプ名	色	状態	お知らせしている内容
本体ランプ	ECONAVI (エコナビ)	緑 点灯	エコナビ(日射センサー)設定中(P.10、26)
	運転	点灯	冷房・暖房・除湿切換・自動・「ナノイー」運転中(P.10)
		点滅	自動・暖房運転開始時、または霜取り運転中(P.22、23)
	タイマー	点灯	おやすみ切タイマーおよび、入/切タイマー予約中(P.14、15)
		点滅	本体の異常(P.39)
ナノイー/おそうじ	青 点灯	「ナノイー」運転中(P.10、28) フィルター・本体内部おそうじ運転中(P.13、20、24、25)	
おはようチャージ	橙 点灯	おはようチャージの予熱中(P.11)	

室外ユニット

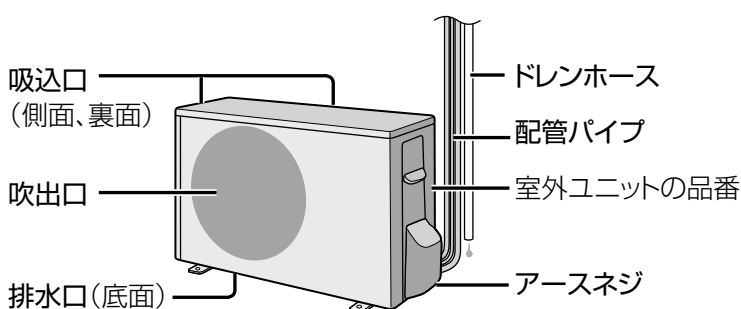

・品番によって、形状・大きさが異なります。

付属品

- ・リモコン
…表示部の保護シート(傷付き防止用)をはがしてからご使用ください。
- ・単4形アルカリ乾電池(2本)
…1年未満で消耗することがあります。
(最初に使用するために付属しています)
- ・リモコンホルダー
- ・リモコンホルダー
取付用ネジ(2本)

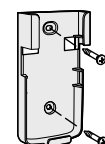

リモコン

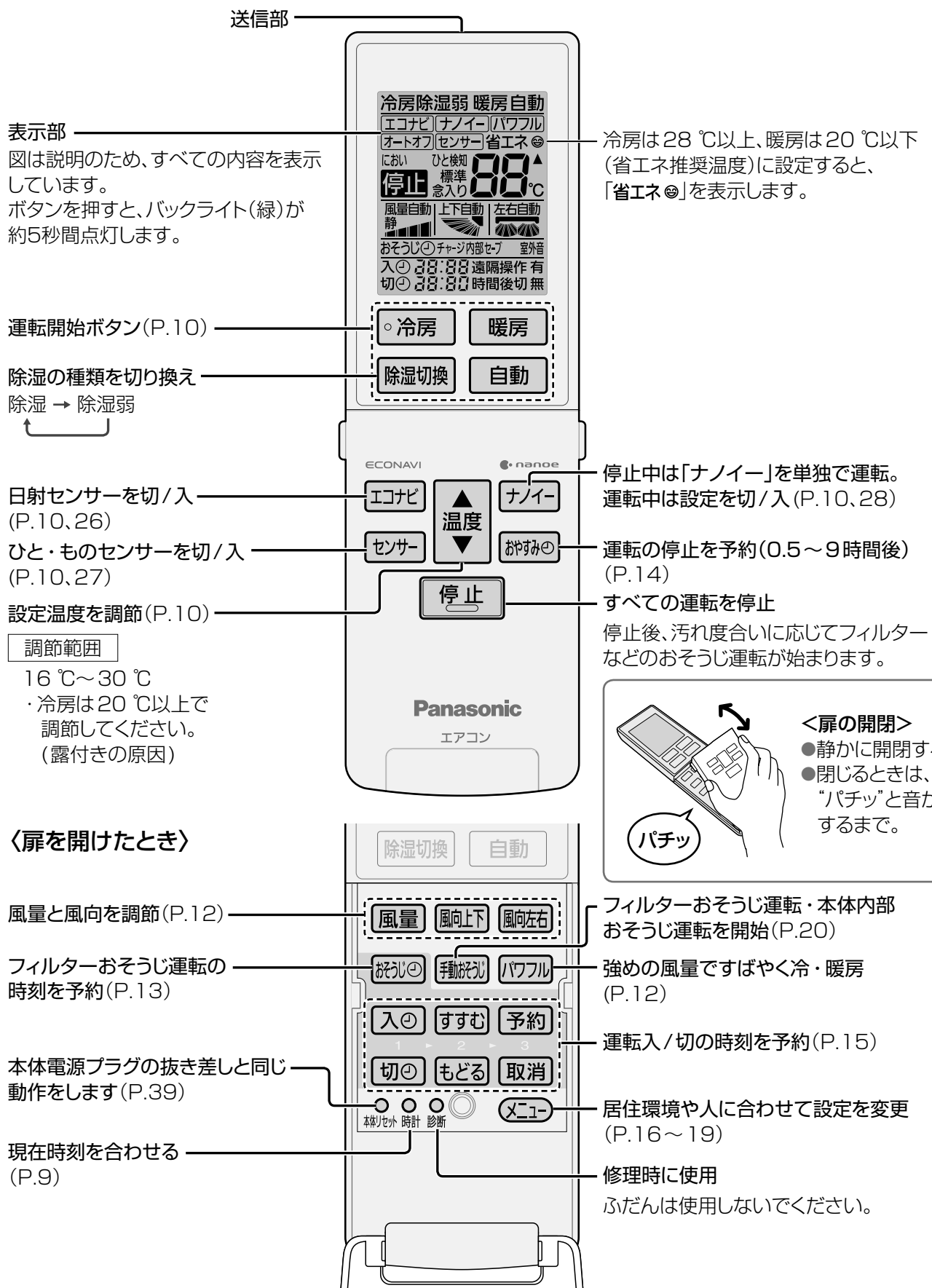

お願いと準備



✓ **まず、室内・室外ユニット周辺の確認を!**

〈室内ユニット〉

- 吸込口・吹出口付近が、タンスなどでふさがれていませんか?
- 火災警報器は、吹出口から 1.5 m 以上離れていますか?
- テレビやラジオは、1 m 以上離れていますか?
(映像の乱れ、雑音の原因)

〈リモコン〉

- 他のリモコンのボタンが押されていませんか?
(リモコンラックなどに当たって押されていると、混信して受信できない原因)
- 1 つの部屋で 2 台のエアコンを使うときは、混信を防ぐ設定にできます。
お買い上げの販売店へご相談ください。

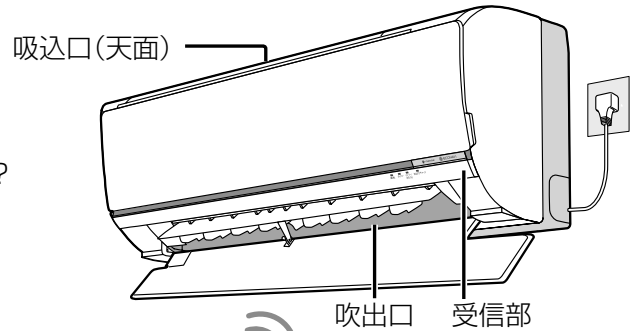

**リモコンは
室内ユニットの
受信部に向けて!**

操作は、室内ユニット正面から
7 m 以内で行ってください。

- 受信は音でお知らせします。

受信音	お知らせしている内容
ピー	停止
ピッ	運転開始や設定、 設定の取り消し
ピッピッ	設定温度の上限 または下限

- リモコンホルダー (付属品)

リモコンを壁に掛けて保管できます。
掛けのまま操作すると受信しないことがあります。

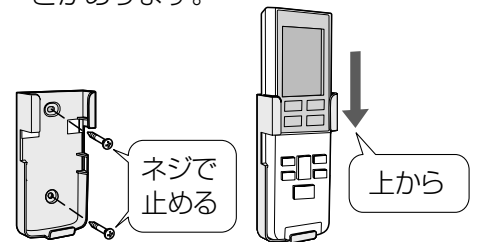

〈室外ユニット〉

- 吸込口や吹出口が積雪や植木鉢などでふさがれていませんか?
- ドレンホースの排水口がふさがれていませんか?
- 吹出口からの風が、周囲の迷惑になったり
動植物に直接当たったりしませんか?
- テレビやラジオは、2 m 以上
離れていますか?
(映像の乱れ、雑音の原因)

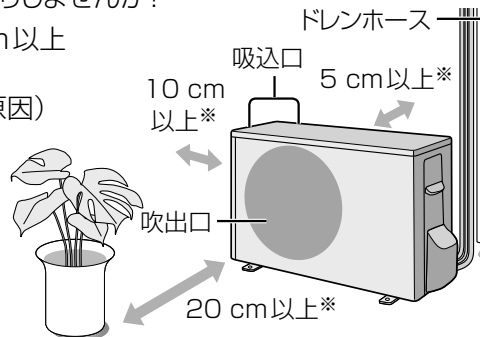

- 油煙の多い場所への
設置は避けてください。
(調理場や機械工場など)

※スペースを確保してください。

リモコンの乾電池について

■乾電池は

- 寿命は約 1 年です。
消耗すると、受信しにくくなったり、リモコンの表示
が薄くなったり、バックライトが暗くなったりします。
- 長期間使わないときは、取り出してください。
(液漏れ防止のため)
- 乾電池が切れたときは、本体で応急運転が
できます。(P.29)

■乾電池を交換するときは

- 単 4 形アルカリ乾電池 (LR03 タイプ) を 2 本同時に交換して
ください。(マンガン乾電池では、使用期間が短くなります)
- 充電式電池 (Ni-cd、ニッケル水素など) は使わないでくだ
さい。(サイズ、形、性能の一部が異なるため)
- 交換後、時刻を合わせてください。

リモコンに乾電池を入れる

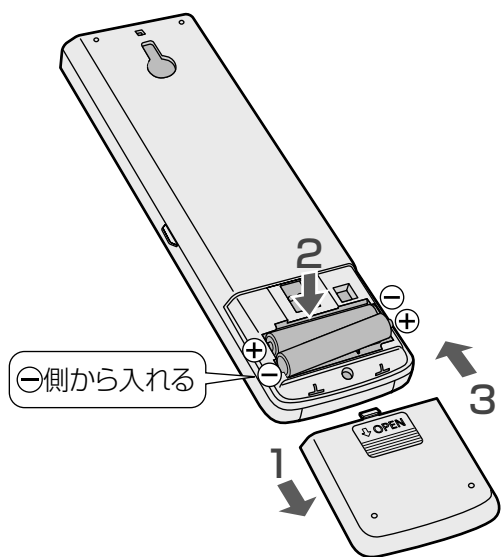

1 裏ぶたを開ける

2 乾電池を入れる
●表示が出ないときは、乾電池を入れ直す

3 裏ぶたを閉める

リモコン表示部

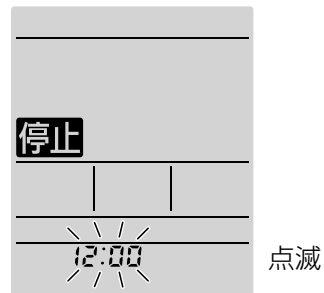

リモコンの時刻を合わせる

タイマー予約などを正しく動作させるため、時刻は必ず合わせてください。

例)午後2時30分に合わせるとき

1 時計 押す



2 すすむ 現在時刻を合わせる
●押し続けると早送りします。
 もどる (夜の12時は「0:00」)



3 予約 確定する

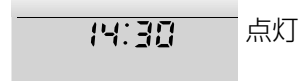

●30秒間、ボタン操作がないと、表示している内容で設定されます。



運転する



閉じて

運転の種類を選んで運転する (P.22)

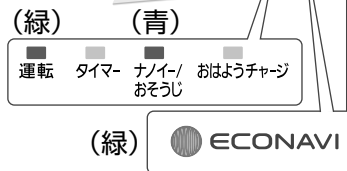

○ 冷房

冷房
エコナビ ナノイー

暖房

暖房
エコナビ ナノイー

●朝の運転開始時、すぐに温風を出したいときは、おはようチャージを設定してください。(P.11)

除湿切換

押すたびに

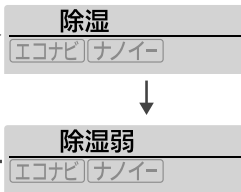

…冷やしながらか湿気を取る

…冷やしすぎを抑えて湿気を取る

自動

自動
エコナビ ナノイー

…設定温度などに応じて、冷房・暖房・除湿のいずれかを自動で選びます。

●お買い上げ時には、エコナビと「ナノイー」が同時に働くように設定されています。(P.26、28)

■ 設定温度を変えるとき



●調節範囲：16℃～30℃
冷房は20℃以上で調節してください。(露付きの原因)

■ エコナビの取り消し/設定をするとき



●日当たり具合の変化に応じて温度を調節し、ムダを抑えます。(P.26)

■ センサーの取り消し/設定をするとき

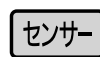

●人(発熱体)がいないと判断すると、温度を調節し、ムダを抑えます。(P.27)

■ 運転を止めるとき



「ナノイー」を単独で運転する (P.28)

ナノイー

ナノイー

- 停止中に押すと単独で運転できます。
- 単独運転時は、温度調節ができません。
- 冷房などの運転中に押すと、「ナノイー」の設定・取り消しができます。

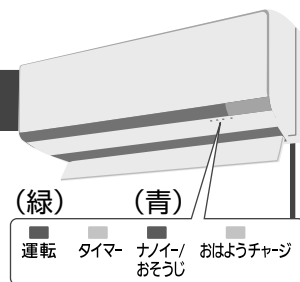

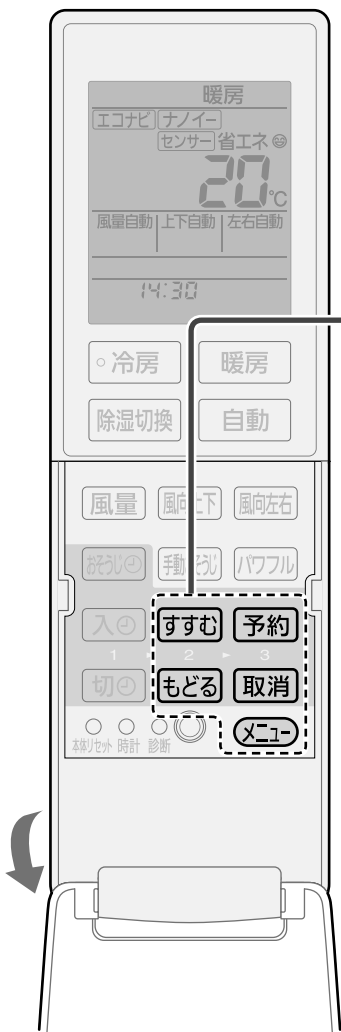

おはようチャージを設定する（暖房時）

朝の暖房を開始する時間帯を学習し、その時間帯に暖房するとすぐ温風が出せるように予熱運転を行います。設定の前に、現在時刻が合っていることを確認してください。（P.9）

運転中または停止中に

1 **メニュー** 項目を選ぶ

2 **すすむ** 「チャージ 有」を設定する
もどる

3 **予約** 室内ユニットに向けて確定する（変更内容が記憶されます）

●30秒間、ボタン操作がないと、元の表示に戻ります。

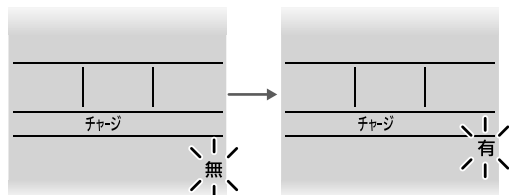

■ 取り消すとき

上記2の手順で「チャージ 無」に設定する。

お知らせ

- 予熱中に運転を始めても、本体が十分温まっていないと、すぐに風が出ないことがあります。（運転ランプが点滅）
- シーズン中に暖房を長期間ご使用にならない場合は、「チャージ 無」にすることをおすすめします。（1回の予熱は最長2時間で、消費電力は約300W*です）
*CS-EX405C2、当社家屋形実験室（洋室14畳）において、屋外温度2℃、室温11℃で予熱した場合。
- 予熱運転開始条件：
室温約18℃以下・屋外温度約10℃以下で、前回の運転を暖房で停止したとき。

おはようチャージとは？

学習

午前3時～10時の暖房開始時刻を学習。（よく利用される時間帯を2つまで記憶します）



予熱運転

学習した時間帯の前から、予熱開始。（最長60分前）

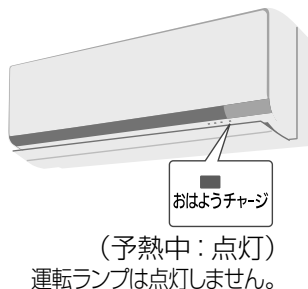

- 前回の運転が暖房のときのみ、予熱されます。
- 1つ目の時間帯の予熱中に暖房を始めたときは、2つ目の時間帯には予熱されません。

すぐ暖房！

暖房ボタンを押すと、すぐに温風が出ます。



- 暖房ボタンを押さなかったときは、学習した時間帯後、約60分で予熱運転が終了します。

風量・風向を調節する



お好みで調節したい (P.22、23)

風量

押すたびに

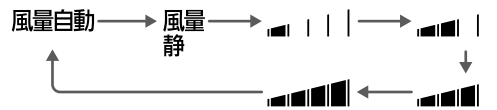

- 「風量自動」の風の動きは (P.22、23)
- 「風量静」は能力を抑えた静かな運転です。



風向上下

押すたびに

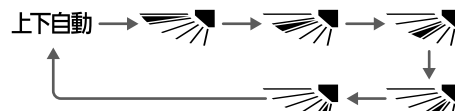

- 「上下自動」の風の動きは (P.22、23)
- は、冷房と除湿切換、ナノイー単独運転時、風を天井に向け、冷風を体に直接当てません。



風向左右

押すたびに

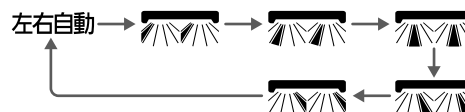

- 「左右自動」の風の動きは (P.22、23)

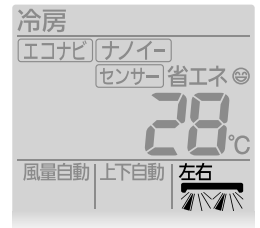

パワフルで風を感じたい (P.22、23)

パワフル



■ パワフルを取り消すとき
もう一度「パワフル」を押す。

- 温度調節は、表示より冷房・除湿で低め、暖房で高めになります。
- 風量は「風量自動」になり、調節できません。
- パワフルを設定すると、エコナビは取り消されます。
- 「エコナビ」または「風量」を押すと、パワフルは取り消され、前に設定した風量になります。
- 除湿弱とナノイー単独運転時には設定できません。

タイマーを予約する①

お買い上げ時の設定では、運転を停止した後などに、汚れ度合いに応じて自動でフィルターおそうじ運転を行います。フィルターおそうじ運転を1日1回にしたいときや、おやすみ時など音が気になる場合は、おそうじ運転のタイミングを変えることができます。予約の前に現在時刻が合っていることを確認してください。(P.9)

運転例

15時にフィルターおそうじ運転を予約した場合



●フィルターおそうじ運転のタイマー予約を設定している場合も、運転停止時に本体内部おそうじ運転を行うことがあります。(P.25)



決めた時刻にフィルターおそうじ運転する (おそうじタイマー)

例：15時を予約する。

- 1 **おそうじ**
- 2 **掃除開始時刻を設定する**
すすむ
もどる
- 3 **予約する**
掃除開始時刻
予約

● 30秒間、ボタン操作がないと、元の表示に戻ります。

● 押すたびに10分単位で変わり、押し続けると早送りできます。(夜の12時は「0:00」)

● 約2秒後、現在時刻に戻ります。

タイマーランプは点灯しません。

■ 予約を取り消すとき

を押したあと、**取消** を押す。

■ 予約時刻を確認するとき

を押す。(約30秒後、元の表示に戻る)

お知らせ

- 冷房中などに掃除開始時刻がくると、冷房などの運転を一時中断します。
- 切タイマー・入タイマー(P.15)と同時刻に予約できます。このときは、おそうじ運転が優先され、おそうじ運転後、切タイマー・入タイマーが動作します。
- フィルターおそうじ運転の後に、続けて本体内部おそうじ運転を行うことがあります。おやすみ切タイマー(P.14)での停止を続けていた場合など、自動で本体内部の掃除ができていなかったときに運転します。(自動での本体内部おそうじ運転を取り消している場合(P.18)は運転しません)

タイマーを予約する(おそうじタイマー)
風量・風向を調節する

タイマーを予約する②

運転例

- 7時に入タイマー
- 23時に切タイマー
- 21時におやすみ切タイマーで「5時間後切」を予約した場合

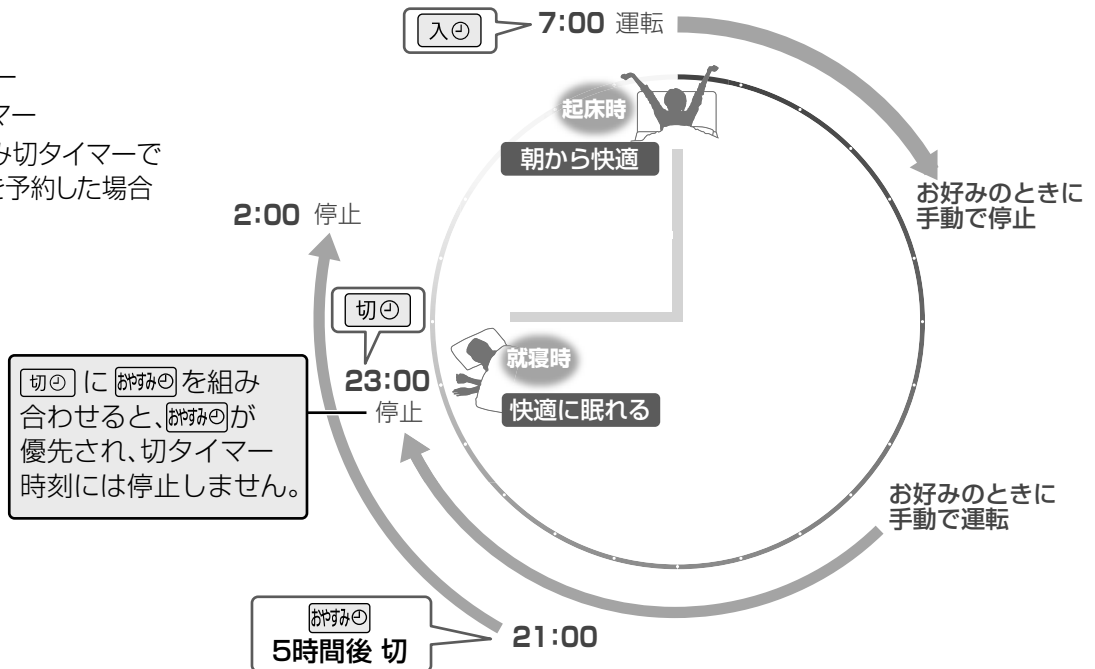

閉じて



おやすみ時に、決めた時間がたつと停止する (おやすみ切タイマー)

運転中に

おやすみ 押すたびに

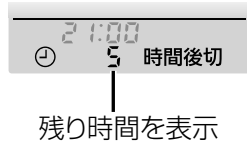

- 0.5 時間後 切
- ↓
- 1 時間後 切
- ↓
- 2 時間後 切
- ↓
- 3 時間後 切
- ↓
- 5 時間後 切
- ↓
- 7 時間後 切
- ↓
- 9 時間後 切
- ↓
- (取り消し)

お知らせ

- おやすみ切タイマーで運転している間は、冷やしすぎ、暖めすぎを防ぐため、次のいずれかの条件になると温度や風量、風向をリモコンの設定とは関係なく自動調節します。
 - <条件>
 - ①設定温度に近づいたとき
 - ②おやすみ切タイマー設定から1時間経過したとき
 - ③エコナビ設定時、部屋が暗いと検知したとき
 - <調節内容>
 - 設定温度は冷房、除湿時に約1℃上がり、暖房時に約1℃下がります。その後、ご自身で設定温度を

変更された場合は、変更内容を学習し、次の運転時に自動調節する温度を補正します。(設定温度を上げた場合は、少し高め。下げた場合は、少し低めに)

- 風量は弱くなります。上下自動時は、上下風向ルーバーが水平に向くことがあります。

- おやすみ切タイマーで停止した後は本体内部おそうじ運転を行いません。フィルターおそうじ運転はエアフィルターの汚れ具合に応じて行われますが(P.24)おそうじ運転をさせたくない場合は、お好みの時刻にフィルターおそうじ運転をタイマー予約してください。(P.13)



■ 予約を取り消すとき

- または
 を選んで、
 を押す。

(すべての予約を取り消すときは、 のみを押す)

決めた時刻に運転・停止する (入タイマー / 切タイマー)

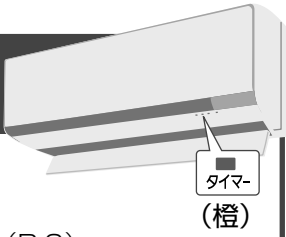

入タイマーと切タイマーは、運転の「入」「切」を予約でき、取り消すまで毎日繰り返されます。予約の前に、現在時刻が合っていることを確認してください。(P.9)

入タイマーを予約する

例：7時を予約する。

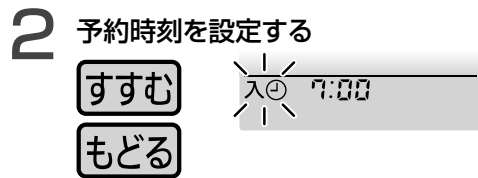

● 押すたびに10分単位で変わり、押し続けると早送りできます。(夜の12時は「0:00」)



切タイマーを予約する

例：23時を予約する。



2 上記 2 ~ 3 の手順で予約を確定する。

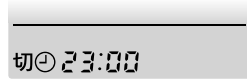

● 30秒間、ボタン操作がないと、元の表示に戻ります。

■ 予約時刻を変更するとき

予約と同じ手順 1 ~ 3 で変更する。

お知らせ

- 入タイマーは、予約時刻に設定温度近くになるよう、早めに運転が始まります。(最長約50分前)
- 入タイマーでの運転は、停止前に設定していた内容で始まります。
- 現在時刻は、予約をすると消えます。

タイマーを予約する (おやすみ切タイマー・入タイマー / 切タイマー)

お買い上げ時の設定を変更する①

■ 設定項目一覧 **メニュー** を押すたびに、表示項目が順に切り換わります。

表示項目	こんなときに使います	設定方法
セーブ	電力需要のピーク時などに最大電流値を制限した運転をしたいとき	P.17
	室内ユニットの設置位置を本体に記憶させ、効率よく風を届けたいとき	
チャージ(おはようチャージ)	朝の暖房開始時、すぐに温風を出したいとき	
オートオフ	切り忘れを防ぎたいとき(センサー設定時)	
におい	運転開始時のにおいが気になるとき(風量手動時)	P.18
室外音	室外ユニットの運転音が気になるとき(暖房時)	
おそうじ 内部	本体内部おそうじ運転が自動で動くのを止めたいとき	
おそうじ	フィルターおそうじ運転の掃除度合いを念入りにしたいとき	P.19
遠隔操作	パナソニック スマート アプリで遠隔操作をしたいとき	
遠隔 ひと検知	パナソニック スマート アプリでおへやモニターをしたいとき	

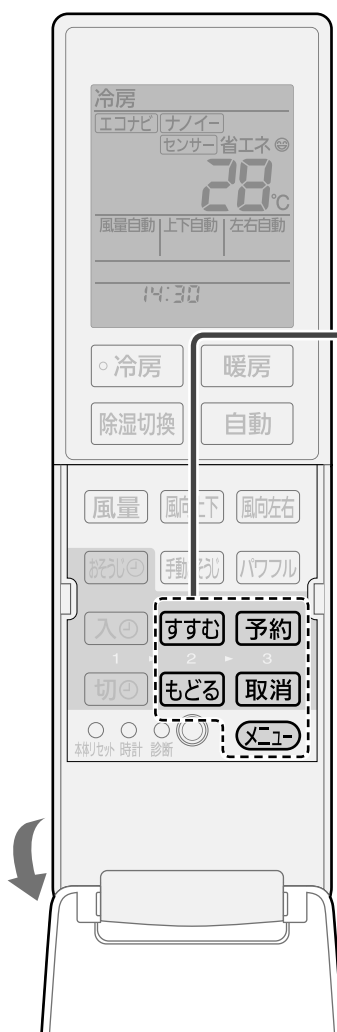

設定を変更する(共通の操作です)

運転中または停止中に

- 1 **メニュー** 項目を選ぶ
- 2 **すすむ** 設定する
もどる
- 3 **予約** 室内ユニットに向けて確定する(変更内容が記憶されます)

●30秒間、ボタン操作がないと、元の表示に戻ります。

■途中で設定操作を中止するとき

取消

お知らせ

- メニューで変更した内容は、乾電池を交換するとリモコン表示のみお買い上げ時の設定に戻ります。(本体は変更した内容を記憶しています)

項目を選ぶ メニュー	設定する すすむ もどる ▶ 予約	確定する
セーブ	<p>最大電流値を制限した運転をします。</p> <p>※</p>	<ul style="list-style-type: none"> ●「セーブ 有」に設定すると、冷房や暖房などの能力は低下します。 ●ブレーカー容量が足りない場合、据付時に「セーブ 有」を設定していることがあります。「セーブ 無」で使いたいときは、販売店へご確認ください。
	<p>室内ユニットの設置位置を、本体に記憶させます。</p> <p>※</p>	<ul style="list-style-type: none"> ●左右自動時、設置位置から分かる部屋の中心方向へ風が送られます。 ●設置や移設をしたときは、必ず設定してください。
チャージ	<p>朝の暖房開始前に予熱運転をします。</p> <p>※</p>	<ul style="list-style-type: none"> ●朝の暖房開始時、すぐに温風を出したいときは「チャージ 有」にします。(P.11)
オートオフ	<p>センサー設定中に、人の不在を検知して自動停止します。</p> <p>※</p>	<ul style="list-style-type: none"> ●「オートオフ 有」に設定すると、運転中、リモコンに オートオフ が表示されます。 ●部屋に人がいない状態が約3時間続くと、自動で運転を停止します。 ●運転停止後に人を検知しても、運転は再開しません。動きが少ない人(乳児や病気の人など)のいる部屋では「オートオフ 無」をおすすめします。(人がいないと判断し、停止することがあるため) ●おやすみ切タイマーとの併用時は、おやすみ切タイマーが優先されます。

※は、お買い上げ時の設定です。

お買い上げ時の設定を変更する②

項目を選ぶ メニュー	設定する すすむ もどる ▶ 予約	確定する 予約
におい	<p>風量手動時の運転開始時に、においが出るのを防ぎます。</p> <p>※</p> <p>(においカット) 動作なし (においカット) 動作あり</p>	<ul style="list-style-type: none"> ●お買い上げ時は、風量自動時のみ、においカット機能が設定されています。 ●風量手動の運転開始時にも、室内ユニットに付着したにおい(生活臭)を出したくないときは「におい 有」にします。(すぐに風が出ません) ●「におい 無」を確定すると、続けて「におい 自動 有」を表示し、風量自動時の設定も同様に変わることができます。(P.36)
室外音	<p>暖房時の室外ユニットの運転音を下げます。</p> <p>※</p> <p>標準 Lo</p> <p>室外音 室外音</p>	<ul style="list-style-type: none"> ●「室外音 Lo」に設定すると、能力が制限されるため、暖まるまで時間がかかる場合があります。 ●室温が設定温度に近い場合などは、「室外音 Lo」を設定しても、運転音が下がらない場合があります。
おそうじ 内部	<p>本体内部おそうじ運転の動作を設定します。 「おそうじ内部 有・無」を選ぶ</p> <p>すすむ もどる ▶ 予約</p> <p>※</p> <p>おそうじ 内部 有 おそうじ 内部 無</p> <p>おそうじ 内部 有</p> <p>「おそうじ内部 有」に設定したときは 切タイマー時の動作を設定する</p> <p>すすむ もどる ▶ 予約</p> <p>※</p> <p>おそうじ 内部 有 切 おそうじ 内部 無 切</p> <p>おそうじ 内部 有 切</p>	<ul style="list-style-type: none"> ●「おそうじ内部 無」に設定したときは、1日1回手動おそうじ運転をしてください。(P.20) (においやカビの成長を防ぐため) ●切タイマーで停止したときに、本体内部おそうじ運転が動作するのを止めたいときは、「おそうじ内部 有」を選び、「おそうじ内部 切 無」を設定します。自動で掃除はしますが、切タイマーで停止したときのみ掃除しません。

※は、お買い上げ時の設定です。

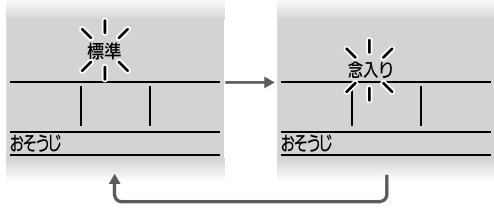
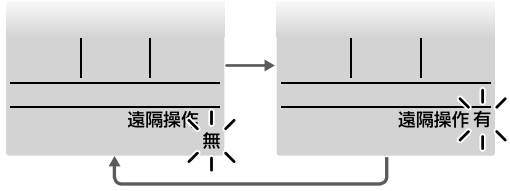
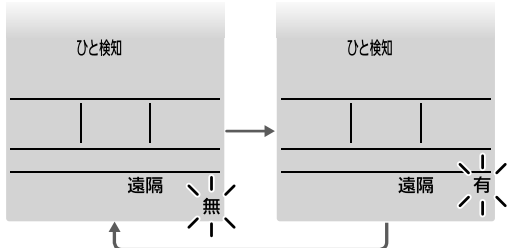
項目を選ぶ メニュー	設定する すすむ もどる ▶	確定する 予約
おそうじ	フィルターおそうじ運転の掃除度合いを設定します。 ※ 	<ul style="list-style-type: none"> ●標準で使っていても汚れが気になるときは、「おそうじ 念入り」に変更できます。 ●「おそうじ 念入り」に設定しているときは、1回あたりの掃除範囲が広がるため、運転時間が長くなります。 <div style="border: 1px solid black; padding: 5px; margin-top: 10px;"> フィルターおそうじ運転時間 標準：最長約45分間 念入り：最長約110分間 </div>
遠隔操作	パナソニック スマート アプリで遠隔操作をする・しないの設定をします。 ※ 	<ul style="list-style-type: none"> ●パナソニック スマート アプリで遠隔操作をしたいときは、「遠隔操作 有」にします。(P.30) ●パナソニック スマート アプリで遠隔操作をしないときは、必ず「遠隔操作 無」にしてください。
遠隔 ひと検知	パナソニック スマート アプリでおへやモニターをする・しないの設定をします。 ※ 	<ul style="list-style-type: none"> ●パナソニック スマート アプリでおへやモニターをしたいときは、「遠隔ひと検知 有」にします。(ひと・ものセンサーで検知した人の反応数をスマートフォンで見られます)(P.30)

※は、お買い上げ時の設定です。

お手入れ

シーズンの終わりなどに



エアフィルター・本体内部

手動おそうじ運転

エアフィルター全面を掃除した後に、本体内部おそうじ運転をします。(約45分~135分間)
終了後、自動停止します。

手動おそうじ

■途中で止めるとき → 「停止」を押す

●本体内部のおそうじは、自動でおそうじができているときは、行われません。

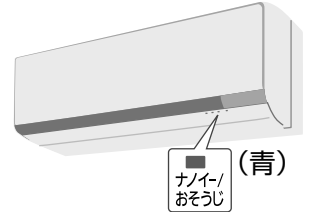

汚れが気になったら

本体・リモコン・前面パネル

柔らかい布でからぶき

ひどい汚れは、水または、ぬるま湯を含ませ、よくしぼった布でふいてください。
化学そうきんなどを使うときはその注意書きに従ってください。

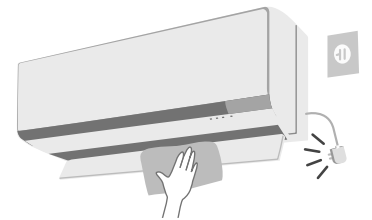

■前面パネルは取りはずして水洗いすることができます

柔らかい布やスポンジで軽くふくように洗い、水気を十分ふき取るか、陰干してください。

〈取りはずしかた〉

- ①両手でパネルを止まるまで押し上げる。
- ②左(または右)に寄せる。
- ③手前に引いてははずす。
(左に寄せた場合は右からははずす)

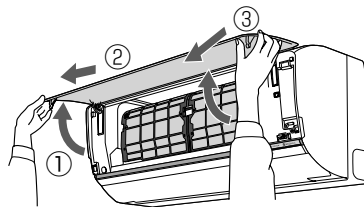

〈取り付けかた〉

- ①パネルを水平にして左右のアーム側を少し下げる。
- ②パネルの支点を本体の支持部に合わせて押し込む。

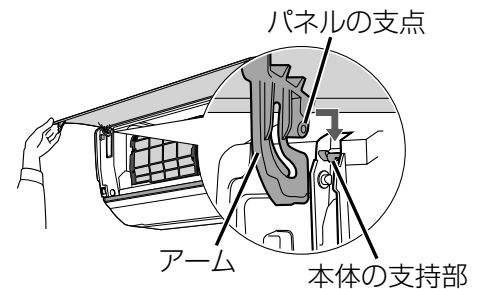

お願い

- 洗剤などを含ませた布でふいたり、直接吹きつけたりしないでください。(損傷や故障の原因)
- 台などをご使用の場合、転倒に注意してください。
- 前面パネルの落下に注意してください。

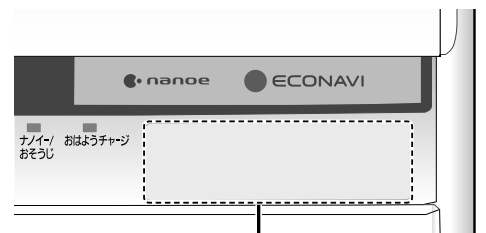

この部分は強い力を入れてふかないでください。(変形、傷の原因)

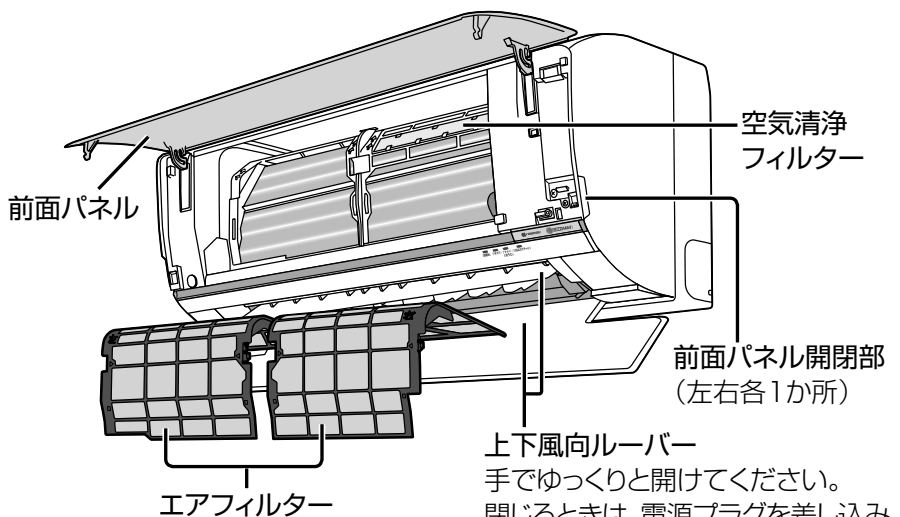

■水洗いするときは

- 次のものは使わない。
(変色や変形、傷の原因)
 - ・ タワシのような硬いもの
 - ・ シンナーやみがき粉
 - ・ 漂白剤
 - ・ 40℃以上のお湯
- 次のもので乾かさない。
(変色や変形の原因)
 - ・ ドライヤー
 - ・ ストープ
 - ・ 直射日光

約2年に1回(目安)

空気清浄フィルター

交換する

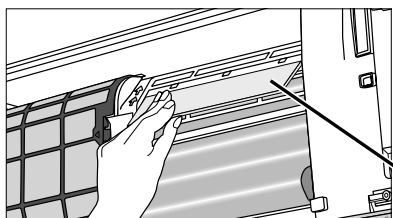

- 水洗いできません。
- 裏表はありません。

別売品

品番：CZ-SAF12A
希望小売価格(税抜)：1,650円
(2014年11月現在)

別売品は販売店でお買い求めいただけます。
パナソニックの家電製品直販サイト
「パナソニックストア」でもお買い求めいただけます。
<http://jp.store.panasonic.com/>

パナソニックグループのショッピングサイト
Panasonic Store

- ① 電源プラグを抜いて前面パネルを開け、右側のエアフィルターをはずす。
- ② 空気清浄フィルターを交換する。
 - ・ フィルターは、不燃物ゴミとして、地域のゴミ分別方法に従って廃棄してください。

ほこりや油汚れが多い環境等でご使用のとき

エアフィルター

取りはずして水洗い

エアフィルターの掃除は自動で行いますが、フィルター全面を一度に掃除するおそうじタイマーの予約(P.13)をおすすめします。
汚れが気になってきたら、取りはずして水洗いをしてください。

- 汚れがひどいときは薄めた中性洗剤でつけ置き洗いをし、十分に乾かしてください。

〈取りはずしかた〉

- ① 電源プラグを抜く。
- ② 前面パネルを開ける。
- ③ 左右の凹部に指をかける。
- ④ 内側に押しながら、手前下方向へ引き出す。

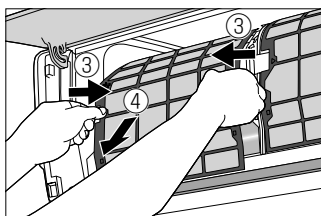

〈取り付けかた〉

- ① エアフィルターを本体の↑に沿わせて天面左右のレール内に、奥まで入れる。
- ② エアフィルター中央両端の▶◀部分を“カチッ”というまで同時に押さえる。
- ③ エアフィルター下方両端の■■部分を“カチッ”というまで同時に押さえる。
 - 取り付け後、天面のツメが浮いていないことを確認してください。

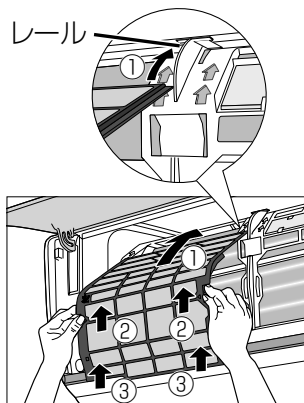

運転のしくみと風の動きについて

運転条件以外で運転すると保護装置が働いて、停止することがあります。

冷房

運転条件 設定温度：20℃以上
室内湿度：90%以下
屋外温度：21℃～43℃

●風量自動の運転開始時

本体内部に付いた生活臭(化粧品やペット臭など)が風とともに出るのを防ぐため、約1分間は風が出ません。(P.25)

●風量自動・パワフルの運転中

ムダを省くため、室温が設定温度に近づくと、風が出たり、止まったりを繰り返すことがあります。

自動(風量・風向)



上下風向ルーバー：スイング
左右風向ルーバー：スイング

パワフル

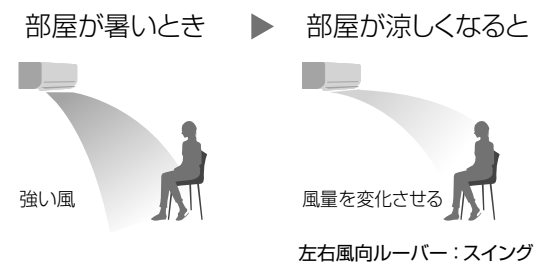

暖房

運転条件 屋外温度：24℃以下

●運転開始時

運転ランプが点滅。冷たい風が出るのを防ぐため、数分間、風が出ないことがあります。(風量手動のときは、吹き出しからしばらくの間、冷たい風が出ることがあります)

●運転中

室温が設定温度に近づくと、室温が上がりすぎるのを防ぐため、風の温度を少し下げます。このとき、風が冷たく感じないよう、風量は弱くなります。(風量手動のときは、弱くならないことがあります)

●霜取り運転中

屋外温度が低く、湿度が高いとき、室外ユニットに付いた霜を溶かす間は、運転ランプが点滅し、風が止まります。(最長約12分間)

溶けた霜は室外ユニットの排水口から出ます。

運転を停止した後も、霜取り運転を行うことがあります。このとき、運転ランプは消灯していますが、室外ユニットのみ運転し、最長約15分間で自動終了します。

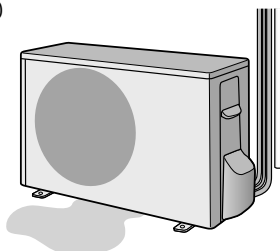

自動(風量・風向)

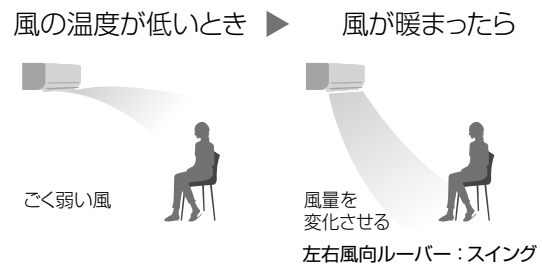

パワフル

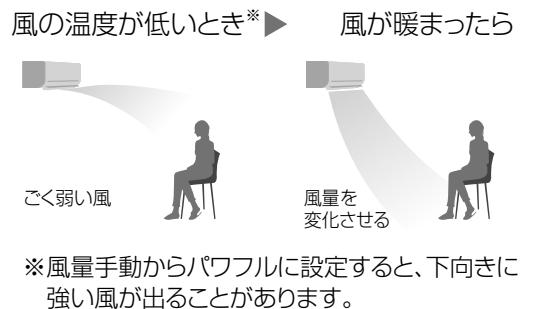

除湿切换

運転条件 屋外温度：1℃以上

- 運転開始時、室温検知のため、約30秒間送風します。
- 室温約16℃以上のとき、やや冷たい風が、室温約16℃未満のとき、やや暖かい風が出ます。

除湿

- 室温が設定温度に近づくまでは冷房。近づくと、ごく弱い風量で湿気を取り除きます。
- 風量自動の運転開始時**
本体内部に付いた生活臭(化粧品やペット臭など)が風とともに出るのを防ぐため、約30秒間送風後、約1分間は風が出ません。(P.25)
- 風量自動・パワフルの運転中**
ムダを省くため、室温が設定温度に近づくと、風が出たり、止まったりを繰り返すことがあります。

自動(風量・風向)



パワフル



除湿弱

- 室温が設定温度に近づくまでは冷房。近づくと、除湿より弱い風量で冷やしすぎを抑えて湿気を取り除く運転になります。(除湿量は少なくなります)
- 風量自動の運転開始時**
本体内部に付いた生活臭(化粧品やペット臭など)が風とともに出るのを防ぐため、約30秒間送風後、約1分間は風が出ません。(P.25)
- 風量自動の運転中**
ムダを省くため、室温が設定温度に近づくと、風が出たり、止まったりを繰り返すことがあります。

自動(風量・風向)



自動

- 屋外・室内・設定の各温度に応じて、冷房・暖房・除湿のいずれかを自動で選び、約30分ごとに選びなおします。
- 運転開始時**
運転の種類を選ぶため、運転ランプが約30秒間、点滅します。
- パワフル設定時**
選んだ運転の種類に応じたパワフル運転を行います。

上下風向ルーバーの可動範囲

- 運転の種類によって異なります。

冷房・除湿切换・「ナノイー」のときは、天井に向けることもできます。

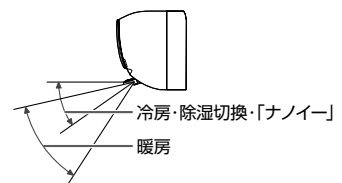

おそうじ機能について

お買い上げ時は、「フィルターおそうじ運転」「本体内部おそうじ運転」「においかット機能」が自動で働くように設定されています。

フィルターおそうじ運転

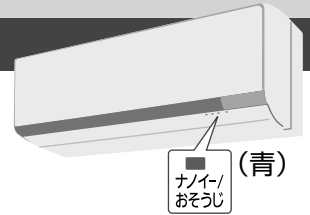

本体の動作

エアフィルターにたまったほこりを
フィルターそうじノズルでかき取ってから吸い取り、
屋外へ排出します。
(運転時間：約14分～45分間)

・「運転条件③」のときは
運転ランプも点灯

運転条件①

2時間以上、冷房などを運転して
停止したとき。
(おやすみ切タイマーで停止した
ときは、運転しません)

フィルターおそうじ運転時間：約14分～45分間

リモコン操作	停止			
本体の動作例	冷房 (2時間以上)	フィルターおそうじ (約14～45分間)	本体内部おそうじ (約60～90分間)	停止

運転条件②

次の使用状況で汚れがたまり、
冷房などを停止したとき。
●冷房などを、2時間未満で
停止することを繰り返す。
●おやすみ切タイマーで毎回
停止する。

フィルターおそうじ運転時間：約18分～45分間

リモコン操作	停止	開始	停止	
本体の動作例	冷房 (20分)	停止	...	除湿 (20分)
				フィルターおそうじ (約18～45分間)
				停止

→ [汚れがたまったら]

汚れに関わらず、冷房などの運転時間の合計が24時間を過ぎてから
停止させたとき、一度目のおそうじ運転を行います。
その後は、汚れがたまったら運転します。

運転条件③

冷房などの連続運転中に、
汚れがたまったとき。
(冷房などを中断して運転します)

フィルターおそうじ運転時間：約18分～45分間

本体の動作例	冷房 (連続運転)	フィルターおそうじ (約18～45分間)	冷房 (連続運転)
			→ [汚れがたまったら]

冷房などの運転開始から24時間後、一度目のおそうじ運転を行います。
その後は、汚れがたまったら運転します。

- お買い上げ時の設定は
運転条件①②③いずれかのタイミングで、フィルター
おそうじ運転を開始します。
- 条件②の場合
一度でも条件①でフィルターおそうじ運転をする
と、その運転終了からの運転時間を累積します。
- エアフィルターの掃除は
フィルター全面に対して、少しずつ行い、全面の掃除
は約45分かかります。
- 条件①の運転時間
フィルターが汚れているほど長くなります。
冬場での乾燥時はほこりが舞い上がるため、汚れて
いると判断し、運転時間が長くなることがあります。
(最長約45分間)

- 「おそうじタイマー」設定時(P.13)
冷房などを全く運転していないときや、2時間未満での停止を
繰り返していたときなど、汚れがたまっていないと判断したと
きは、予約時刻になってもおそうじ運転が始まりません。
- 汚れが気になるときは、
フィルター全面をおそうじする「おそうじタイマー」
(P.13)か、毎回のおそうじを「念入り」(P.19)にする
ことをおすすめします。
- エアフィルターの汚れ度合いは、
・運転時間、風量、人の活動量によって決まります。
・電源プラグを抜いても、本体で記憶されています。
- おそうじ運転を途中で停止すると、
残った汚れは次の運転時に掃除されます。
- おそうじ運転中に前面パネルを開けると、
途中で停止し、閉じて再運転しません。

本体内部おそうじ運転

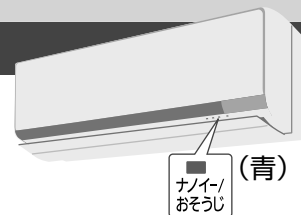

本体の動作

送風→暖房→送風の運転で、内部に付着したにおい成分を除去し、カビ*の成長を抑えます。「ナノイー」を設定していたときは、同時に運転します。(運転時間：約60分～90分間)

※約6畳の試験空間にてエアコン内部にカビセンサーを設置。室温25℃、湿度70%の条件で冷房を1日2時間運転後、本体内部おそうじ運転ありとなしの試験を実施。4日後にカビセンサーのカビ(2種類)の成長が、抑制されることを確認。(試験機関：環境生物学研究所)

運転条件

30分以上、冷房・除湿切換を運転して、停止したとき。(おやすみ切タイマーで停止したときと、室温約16℃未満で除湿切換を運転したときは、運転しません)

お知らせ

●自動で動作するのを止めることができます。(P.18)

- 運転時間は本体内部の湿度が高く、冷房などの運転を弱い風量で長時間運転しているときほど長くなります。
- におい成分は屋外へ排出します。
- 運転中は、室内の温度や湿度が上がることがあります。

本体内部おそうじ運転時間：約60分～90分間

リモコン操作	停止		
本体の動作例	冷房 (30分以上)	本体内部おそうじ (約60～90分間)	停止

↑
本体内部おそうじ運転の前に、フィルターおそうじ運転を行うことがあります。

- 冷房・除湿切換をおやすみ切タイマーで毎回停止しているときは、1日1回手動おそうじ運転をしてください。(P.20)
(においやカビが発生するのを抑えるため)
ただし、「おそうじタイマー」(P.13)予約をしているときは、必要に応じて本体内部おそうじ運転を行うため、手動おそうじ運転は必要ありません。

においカット機能

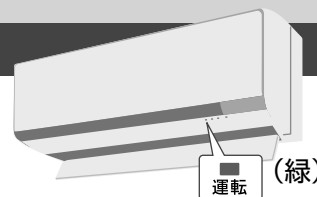

本体の動作

内部に付着した、生活臭などのにおい成分を、除湿水で洗い流し、においが出るのを防ぎます。(運転開始から約1分間は、風が出ません)

動作条件

冷房と除湿切換の風量自動のとき。

動作：約1分間、風を止める

リモコン操作	開始		停止	
本体の動作例	停止	においカット (約1分間)	冷房	停止

お知らせ

●風量手動時にも、動作させることができます。(P.18)

- 運転開始時は約1分間風を止めている間(除湿は、約30秒間送風後、約1分間風を止めている間)に動作します。

- 運転中は設定温度に近づくと、においが出るのを防ぐため、風が出たり止まったりを繰り返すことがあります。(パワフル設定中にも動作します)

エコナビについて

部屋の日当たりの変化や明るさを検知し、ムダな電力消費を自動で抑えます。

操作方法は▶P.10

■ 日当たりに合わせて、温度を調節

日射センサーで日当たりの変化(晴れ・曇りなど)を検知して温度を自動調節し、ムダな運転を抑えます。

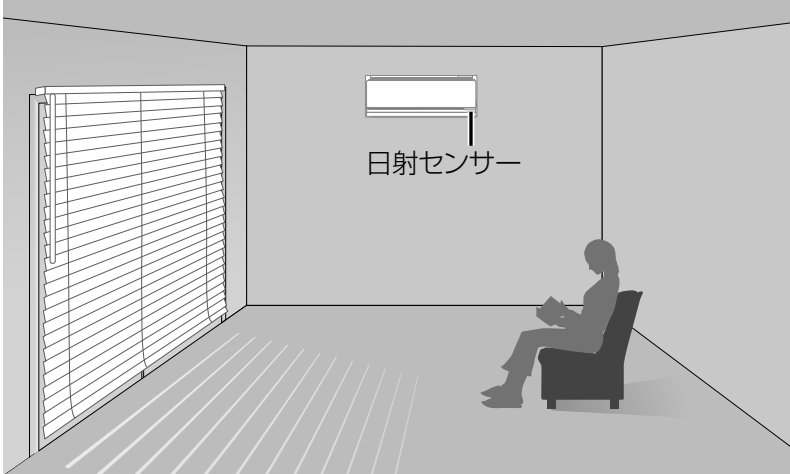

冷房・除湿切替時：

曇りの日や夜は、約1℃～2℃高めに。
(日射量が少なく、同じ室温でも日が当たっているときより涼しく感じるため)

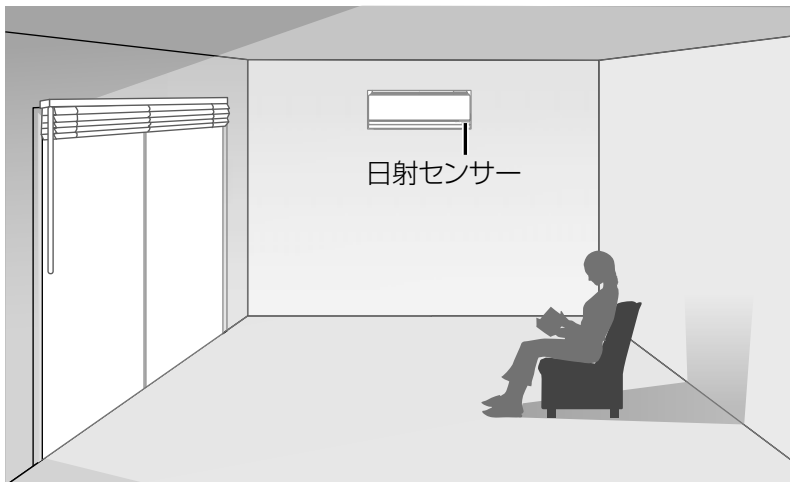

暖房時：

晴れた日の昼間は、約1℃低めに。
(日が当たって日射量が多いときは、暖かく感じるため)

■ 明るさに合わせて、本体ランプの明るさを調節

日射センサーで部屋の明るさを検知し、本体ランプの明るさを自動調節します。

(2段階：暗いときは暗め、明るいときは明るめ)

お知らせ

- 室内温度や屋外温度による温度制御に、日当たり具合の検知による制御が加わることにより、さらに省エネ運転できるようになりました。
- ナノイー単独運転時は、設定できません。
- パワフルを設定すると、エコナビは取り消されます。
(その後パワフルを取り消しても、エコナビは復帰しません)
- 省エネ効果(CS-EX405C2 暖房運転での測定例)
当社家屋形実験室(洋室14畳)において、屋外温度：2℃、設定温度：25℃、設定風量：風量自動で運転した場合、安定時の積算消費電力量：エコナビ設定時 675 Wh、エコナビ設定なし時 758 Wh
(効果は、使用環境や日射の状態により異なります)

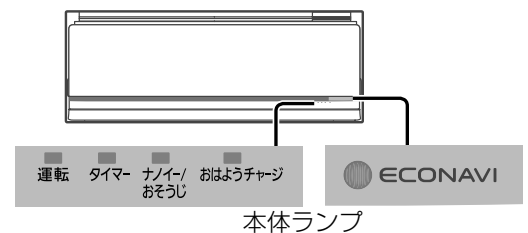

ひと・ものセンサーについて

部屋に人がいる・いないを判断し、運転をコントロールします。



ひと・ものセンサー
(人などの発熱体の動きや温度変化から、人を検知)

約30分～60分間、人がいないと判断すると省エネ空調を行います。(不在省エネ運転*)



人を検知すると、元の運転に戻ります。

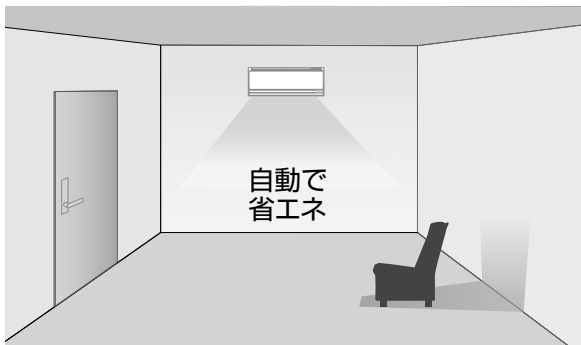

- 設定温度(自動調節)
 - 冷房・除湿切替時：約1℃～2℃高め
 - 暖房時：約1℃～2℃低め

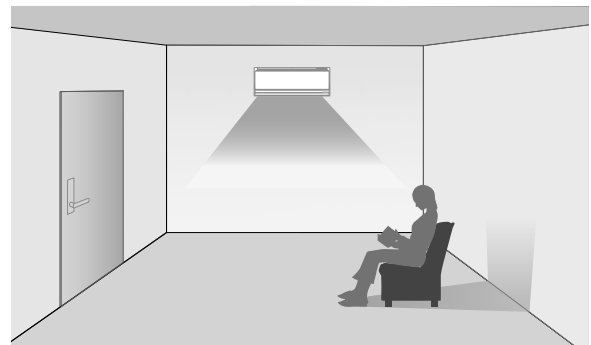

- 設定温度
元の設定温度

※〈CS-EX405C2 冷房運転での測定例〉

当社家屋形実験室(洋室14畳)において、屋外温度：35℃、設定温度：25℃、設定風量：風量自動で運転。

安定時の積算消費電力量：不在省エネ運転時 261Wh、不在省エネ運転なし 328Wh

(効果は、設置環境や使用状況により異なります)

■「オートオフ 有」を設定したとき(P.17)

部屋に人がいない状態が約3時間続くと、運転が自動で停止します。

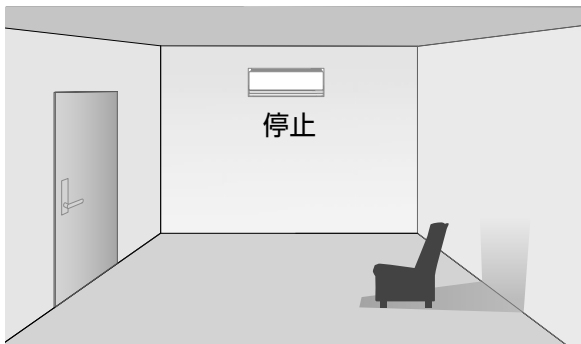

お知らせ

- 自動で運転停止後に人を検知しても、運転は再開しません。
- おやすみ切タイマーとの併用時は、おやすみ切タイマーが優先されます。

「ナノイー」について

「nanoe(ナノイー)」は、水に含まれた微粒子イオンです。

操作方法は ▶ P.10

- 肌のうるおい、髪の毛のまとまり感を保ちます。
 - ・肌や髪への効果は、季節・周囲環境(温度・湿度)、使用時間、個人によって異なります。
 - 部屋のおいを軽減、菌*やカビの繁殖を抑制します。
 - カーテンなどに付着したにおい(タバコや料理臭)・菌*にも効果があります。
 - ・脱臭効果は、周囲環境(温度・湿度)、運転時間、臭気・繊維の種類などによって異なります。
- ※ 浮遊菌は25 m³の試験空間で4時間後、付着菌は23 m³の試験空間で8時間後の効果であり、実使用空間での実証結果ではありません。
- 「ナノイー」は部屋の空気を利用して発生させます。
 - 以下の環境でのご使用をおすすめします。
 - 室内温度：約5℃～35℃(露点温度：約2℃以上)
 - 相対湿度：約30%～85%
 - 加湿効果はありません。
 - 冷房・暖房・除湿のいらぬ季節などに部屋の空気を循環させたいときは、ナノイー単独運転がおすすめです。

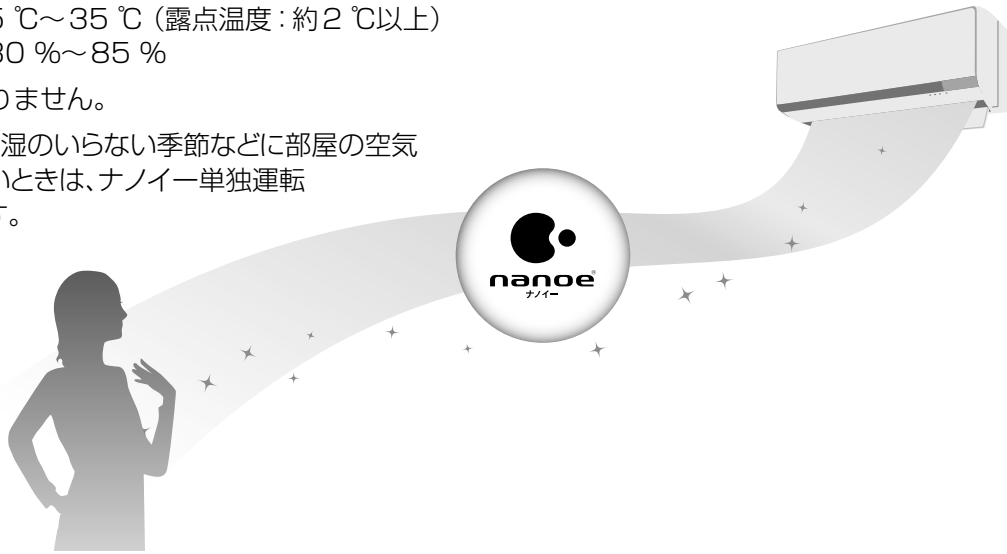

■ 「nanoe(ナノイー)」の効果(除菌・カビの成長抑制・抗アレルギー物質)について

効果	試験機関	試験方法・結果(実使用空間での実証結果ではありません)
空気中に浮遊、カーテンなどに付着した菌の繁殖を抑制	(一財)北里環境科学センター	浮遊菌は25 m ³ の試験空間にて、4時間後に菌(1種類)の繁殖が99%以上抑制されることを確認。
	(一財)日本食品分析センター	付着菌は23 m ³ の試験空間にて、8時間後に菌(1種類)の繁殖が99%以上抑制されることを確認。
カーテンなどに付着したカビの成長を抑制	(一財)日本食品分析センター	23 m ³ の試験室にて8時間後、カビ(1種類)の成長が抑制されることを確認。
花粉などアレルギー物質の活動を抑制	パナソニック(株)解析センター	ELISA法にて、23 m ³ の試験室にて、アレルギー物質(1種類)の活動が8時間後に88%抑制されることを確認。

■ 風向自動・風量自動で運転すると



こんなときは／ご愛用者登録

リモコンの紛失や、乾電池が切れたとき

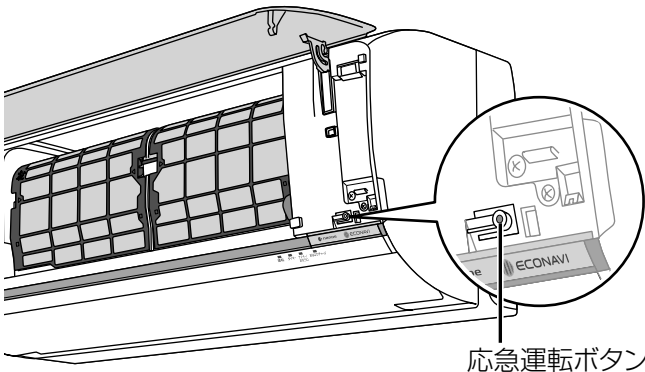

応急運転ボタン

リモコンは、お近くの販売店でお買い求めください。

品番：CWA75C4438X

希望小売価格(税抜)：4,800円

(2014年11月現在)

本体で応急運転ができます。

- ① 電源プラグの差し込みを確認する。
- ② 前面パネルを開けて、応急運転ボタンを押す。

■ 止めるとき → もう一度押す。

お知らせ

- 設定温度25℃の自動運転となり、温度や風量・風向は調節できません。「ナノイー」、エコナビを設定していたときは同時に設定されます。
- 風量は自動、風向はリモコンで設定していた風向になります。(電源プラグを抜き差しすると、風向も自動になります)
- 応急運転ボタンを5秒間押すと、強制冷房運転になります。(据付工事業者用ですので、ふだんは使用しないでください)

室内ユニット表示部(ランプ)の明るさを変えたいとき

おやすみ時など、明るさが気になるときに暗めに設定できます。

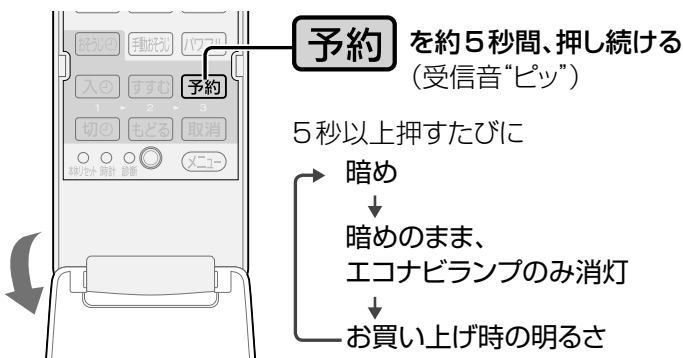

予約 を約5秒間、押し続ける
(受信音“ピツ”)

5秒以上押すたびに

暗め

暗めのまま、
エコナビランプのみ消灯

お買い上げ時の明るさ

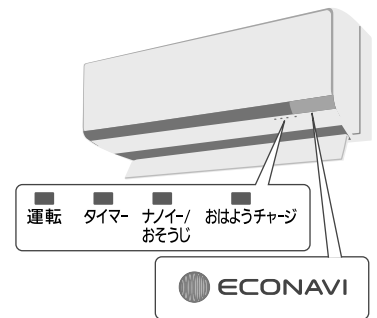

- お買い上げ時の明るさに設定しているときのみ、エコナビの明るさ自動調節が働きます。(P.26)

停電になったとき

- 運転は停止します。通電後、改めて運転してください。通電時、上下風向ルーバーは閉じません。閉じたいときは、「停止」を押してください。
- タイマー予約は、取り消されます。通電後、予約し直してください。(P.13、15)
- おはようチャージ設定時は、本体に記憶している時刻情報が消去されるため、予熱運転が始まりません。通電後、リモコンのメニューから「チャージ 有」を設定してください。(P.16、17)時刻情報が本体に送信されます。

1つの部屋で2台のエアコンを使いたいとき

リモコンの設定を変更して、混信を防ぐことができます。お買い上げの販売店へご相談ください。

室外ユニットに背面金網を取り付けたいとき

お買い上げの販売店へ取り付けをご依頼ください。(別売品)

パナソニックの会員サイト「CLUB Panasonic」で「ご愛用者登録」をしてください

特典 1 お宅の家電情報をまとめて登録/管理ができる

特典 2 使い方など商品情報をスムーズに入手できる

特典 3 エンjoyポイントをためてプレゼントに応募できる

PC

<http://club.panasonic.jp/>

携帯



※このサービスは
WEB限定のサービスです。

パナソニック スマート アプリについて

スマートフォンで宅外からでもエアコンを運転したり、運転状況を確認したりすることができます。

パナソニック スマートアプリのご紹介サイト

<http://panasonic.jp/pss/ap/>

PC、スマートフォンのどちらからでもご覧になれます。

スマートフォンを使った無線アクセス機能ご相談窓口 365日 受付9時~20時

電話 フリーダイヤル  **0120-878-832**

パナは ハチサンニ
※携帯電話・PHSからもご利用になれます。

サービスのご利用には、インターネット環境、ルーター、別売品の購入・工事などが必要です。

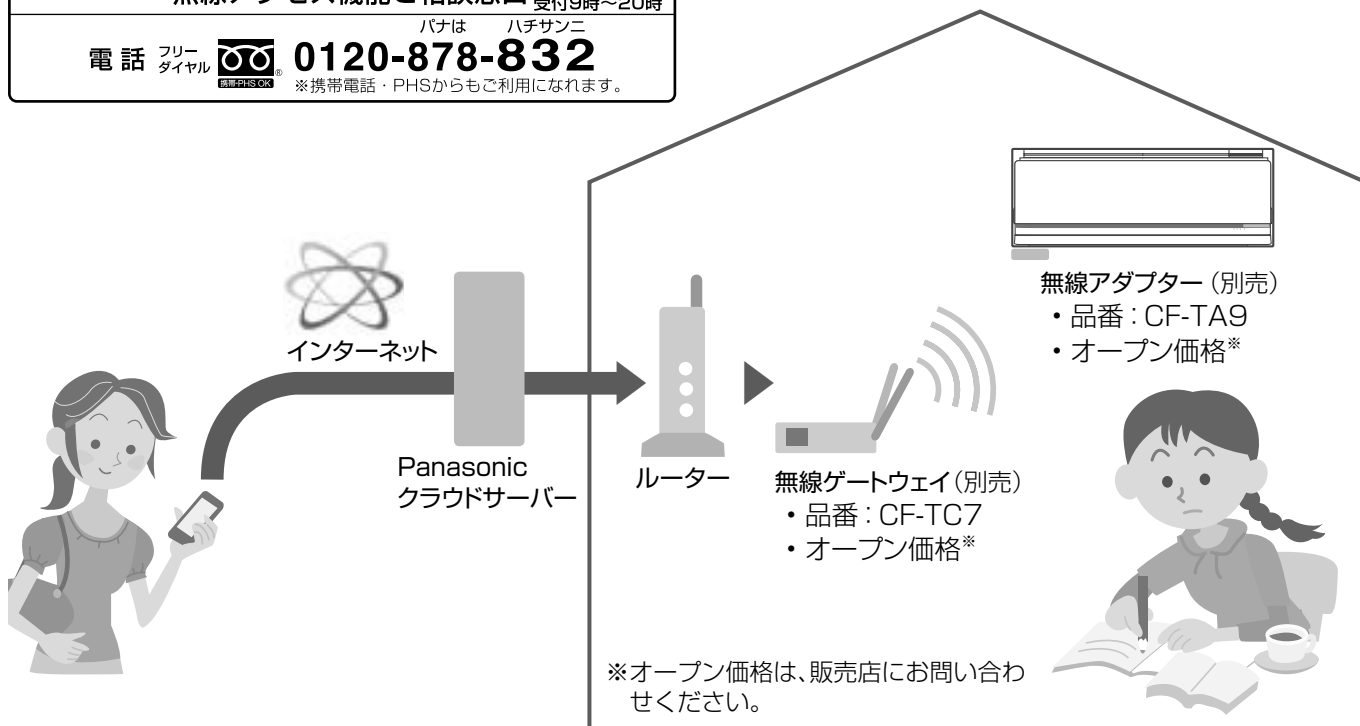

こんなことができます。(サービスの例)

遠隔操作

宅外から運転を開始・停止!
温度や風量も調節できます。

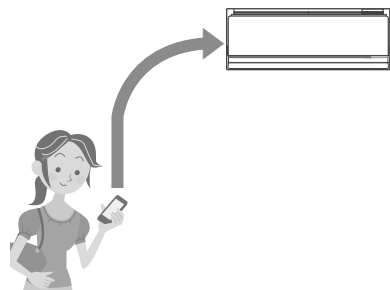

遠隔 ひと検知(おへやモニター)

自宅にいる家族の動きをさりげなく確認!

●サービスの一部は、有料化を予定しています。
(2014年11月現在・時期は未定)

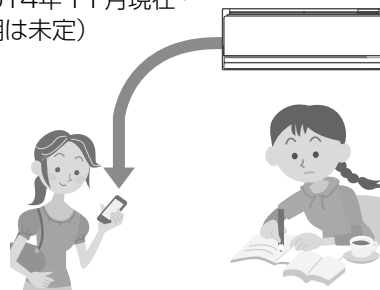

上記2つのサービスのご利用には

エアコンの設定も必要です。

ご利用になるサービスの設定を変更してください。

- 設定のしかた: メニュー「遠隔操作」「遠隔ひと検知」の設定を「有」にする (P.19)
 - ・「遠隔ひと検知」を「有」にするということは、ひと・ものセンサーで検知した人の反応数をスマートフォンで確認できることを許可するということです。



エアコンやその周辺、在室する人などの状態を確認することができないため、事前に安全を十分確認して使う。
場合によっては、人などが死亡・重傷を負ったり、財産の損害が発生したりするおそれがあります。



必ず守る

■ 事前(在宅中)に以下の内容を確認しておく

- 電源プラグが確実に差し込まれていること。プラグにほこりがたまっていないこと。
(接触不良や絶縁不良によるプラグからの発熱や発火、火災の原因)
- 他の人が設定したタイマー予約などの設定状況。
(思わぬ運転や停止により、体調をくずす原因。動植物に悪影響を及ぼす原因)
- エアコンに異常がないこと。風の変化があっても、人や部屋に悪影響がでないこと(飛びやすい物がない等)。
(風により物が落下し、火災やけが、家財汚損の原因)

■ 宅外からの操作前・操作中に以下の内容を確認する

- 人がいることが分かっているときは、宅外から運転や停止することを知らせておく。
(台などに乗っていた場合、突然の運転や停止に驚いて落下・転倒の原因。また、急激な外気温・室温の変化等により、体調をくずす原因)
 - ・ 温度調節や停止は、宅内のリモコンでも操作できます。
 - ・ 乳幼児や身体の不自由な方・高齢者などご自身で温度調節等ができない方が在室している場合は、ご利用にならないでください。
- こまめに設定内容や運転状況を確認する。
(急激な外気温・室温の変化等により、体調をくずす原因。動植物に悪影響を及ぼす原因)
 - ・ エラーコードが表示されたときは、運転を停止し、お買い上げの販売店にご相談ください。運転状況画面で停止していることを再確認してください。



・画面表示はアプリの更新により変わることがあります。

■ ご利用の前に、ご確認ください

- 通信状態が悪いと、サービスがご利用いただけないことがあります。
遠隔操作では、次のような事例が考えられます。操作後は、アプリ内の「運転状況」画面で操作結果を確認してください。
 - ・ 運転できない、運転時間が反映されない。
 - ・ 付属のリモコンで運転したエアコンを、外出先から停止しようとしても操作が反映されず停止できない。
- スマートフォンは画面のロックをおすすめします。(誤操作防止)
- 付属のリモコン、当社指定の通信・操作機器以外は使わないでください。
- パナソニック スマート アプリ「サービス利用規約」および「個人情報の取扱い」の最新版に同意のうえ、ご利用ください。なお、遠隔 ひと検知のご利用は、モニターされる方の同意を得てください。
- 遠隔 ひと検知は、ご家族の急な体調変化をお知らせする緊急通報サービスではありません。
- このエアコンにパナソニック スマート アプリのサービスを利用させたくないときは、無線アダプターを操作して無線接続を切断できます。(「登録・削除」ボタンを約2秒間押し続ける→状態表示ランプが消灯)
詳しくは、無線アダプターの取扱説明書をお読みください。

よくあるお問い合わせ

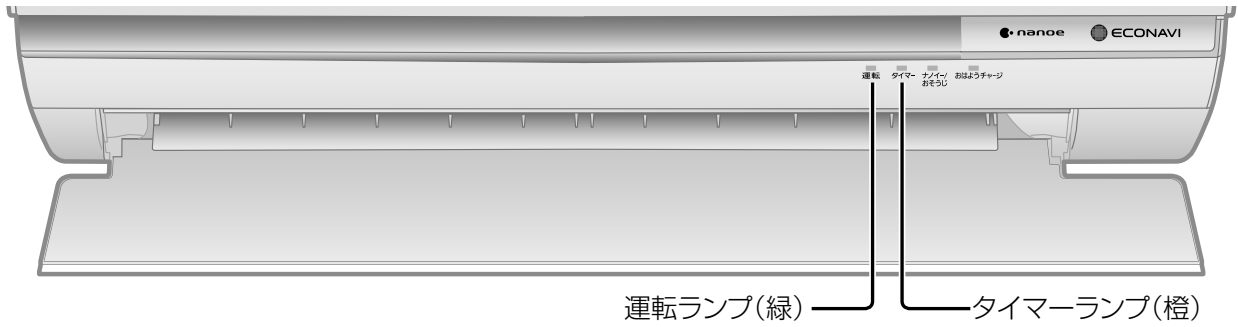

Q タイマーランプ(橙)が点滅する

A 異常をお知らせしています。
(P.39)

Q 運転ランプ(緑)が点滅する

A 次のときに点滅します。
そのままお待ちください。

- 自動運転開始時。(運転の種類を選んでいます)
- 暖房運転開始時。(P.22)
(冷たい風を出さないよう、風を止めています)
- 暖房運転時、暖房を止めて霜取り運転しているとき。(P.22)
- 入タイマー予約時の運転開始前。
(運転開始時刻を決めるため、室温を検知しています)
- おはようチャージ設定時。
(予熱運転をする・しないを決めるため、室温・外気温を検知しています)

Q 室外ユニットから水や湯気が出る

A 暖房中は、室外ユニットで除湿した水が排水口から出ます。
また、室外ユニットに付いた霜が溶けて、水や湯気となって出ることがあります。
(P.22)

- 排水工事が必要なときは、お買い上げの販売店にご相談ください。

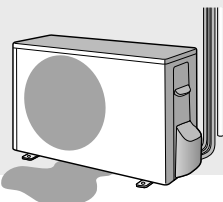

Q 「おはようチャージ」と「入タイマー」の違いは?

A 「おはようチャージ」は、予熱運転しておく機能です。

- 「おはようチャージ」は、冬の朝の身支度時など、暖房運転で温風をすばやく出したいときにおすすめします。学習した(よく利用される)朝の時間帯に暖房ボタンを押すと、エアコン本体が暖められているので、少しの時間で暖房感が得られます。(P.11)
- 「入タイマー」は、毎日決まった時刻に部屋全体を冷やしたい・暖めたいときに、おすすめします。予約時刻に、室温が設定温度になるように運転を自動で開始します。(P.15)

Q 上下風向ルーバーはスイングしない?

A 次のときにはスイングしません。

- 暖房・除湿のとき。
(風が動くと寒く感じるため)
- 冷房でパワフルにしたとき。
(風量を強く感じるようにするため)

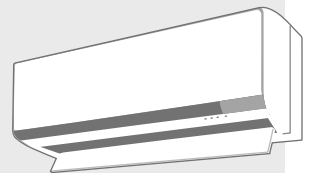

Q 入タイマー時刻よりも早く運転を開始する

A 予約時刻に室温が設定温度近くになるように、早めに運転が始まります。(最長約50分前)

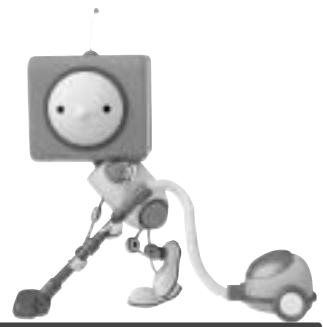

おそうじ運転Q&A

Q 運転を止めたのに動いている

A 停止後、フィルターや本体内部のおそうじ運転が始まります。(P.24)
終了すると、自動ですべての動きが止まります。

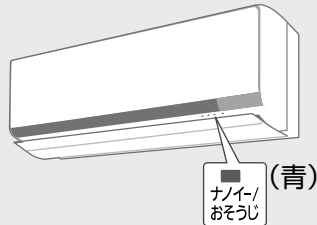

■ 自動で動くのを止めたいとき

フィルターおそうじ運転

止められませんが、予約時刻にまとめて運転できます。(P.13「おそうじタイマー」)

本体内部おそうじ運転

「おそうじ内部 無」(P.18)にしてください。
(その場合、毎日「手動おそうじ運転」(P.20)が必要です)

■ おそうじ運転中の上下風向ルーバーの状態

- フィルターおそうじ運転中：閉じている
- 本体内部おそうじ運転中：開いている

Q おそうじ運転の時間が長い。

A 次のときは長くなります。

- 風量を強めで運転していたとき。
(エアフィルターの汚れが多いと判断するため)
- 前回、掃除できなかった分が持ち越されたとき。
(電源プラグを抜いても汚れ度合いは記憶しています)
- 冷房・除湿切換で運転していたとき。
(フィルターおそうじ運転の後に、本体内部おそうじ運転をすることがあるため)(P.25)
- 「おそうじ 念入り」にしているとき (P.19)

Q 冷房中などにおそうじ運転する

A 24時間を超える連続運転中にフィルターおそうじ運転をします。(P.24)

- 約18分～45分間で自動終了し、元の運転に戻ります。
- おそうじタイマーを予約すると予約時刻に運転します。(P.13)

Q おそうじ運転を途中で止めてもいい？

A 停止ボタンで止められます。

ただし、本体内部おそうじ運転は、なるべく止めないでください。(においやカビの成長を抑える効果がなくなるため)

- 残ったフィルターの汚れは、次のおそうじ運転に持ち越されます。なるべく早く「手動おそうじ運転」(P.20)をするなど、汚れをためないのが、キレイに使うコツです。

Q おそうじ運転を止めて冷房などを運転したい

A 運転開始ボタンを押してください。

Q おやすみ時など、おそうじ運転の音が気になる

A おそうじタイマーとおやすみ切タイマーのご使用をおすすめします。停止時、おそうじ運転を行いません。(P.13、14、24)

故障かな? ①

お問い合わせや修理を依頼される前に、まずご確認ください。

	症 状	対処法と原因
おそうじ運転	運転しない	<ul style="list-style-type: none"> ●エアフィルターの汚れ度合いによるため、毎回、運転停止後におそうじ運転するわけではありません。冷房などの運転時間が長くても、弱い風量で運転を続けているときは、汚れが少ないと判断し、運転しないことがあります。 ●フィルターおそうじ運転は、前面パネルが開いていると、運転しません。 ●「おそうじ内部 無」にしていますか? (P.18) ●異常が発生していませんか? (タイマーランプ点滅) →異常の内容を確認してください。(P.39)
	冷房中などに運転する	<ul style="list-style-type: none"> ●フィルターおそうじ運転をタイマー予約していませんか? 予約時刻になると冷房などの運転を中断し、エアフィルター全面を掃除します。(約45分間)
	運転時間が長い	<ul style="list-style-type: none"> ●前回、掃除できなかった分が持ち越されると長くなります。(電源プラグを抜いても汚れ度合いは記憶されています) ●強い風量で運転していると、エアフィルターの汚れが多いと判断するため、長くなります。 ●「おそうじ 念入り」にしていますか? (P.19)
	運転時間が短い	<ul style="list-style-type: none"> ●弱い風量で運転していた場合は、エアフィルターの汚れが少ないと判断するため、短くなります。 ●手動おそうじ運転でエアフィルター全面を掃除した後は、本体で記憶していた汚れ度合いをリセットするため、短くなる場合があります。
	途中で運転音が変わる	<ul style="list-style-type: none"> ●運転中は排気を同時に行います。このとき、ほこりなどが排気口で詰まらないように、定期的に排気の風量を強くしたり、終了直前に排気の運転方法を変えたりするためです。
	エアフィルターに汚れが残っている	<ul style="list-style-type: none"> ●掃除を効果的に行うため、少しずつ段違いに掃除しているためです。 ●油汚れやタバコのヤニは、取りきれない場合があります。 →エアフィルターのお手入れをしてください。(P.21) ●汚れが気になるときは「おそうじ 念入り」に変更できます。(P.19)
本体	運転しない	<ul style="list-style-type: none"> ●ブレーカーが「切」になっていませんか? ●電源プラグがはずれていませんか? ●HEMS (Home Energy Management System : ホームエネルギーマネジメントシステム) にエアコンをつないで遠隔操作をするときは、リモコンのメニュー設定を「遠隔操作 有」(P.19)にすると、運転できる場合があります。
	よく冷えない、暖まらない	<ul style="list-style-type: none"> ●「風量静」にしていますか? 室温や屋外温度によって設定温度にならないことがあります。 →風量を調節してください。(P.12) ●エアフィルターに汚れが残っていませんか? エアフィルターの掃除は自動で行いますが、ほこりや油汚れが多い環境等でご使用の場合、取りきれない場合があります。 →エアフィルターのお手入れをしてください。(P.21)

症 状	対処法と原因
よく冷えない、暖まらない	<ul style="list-style-type: none"> ●屋外の熱を取り入れて暖房するため、屋外温度が0℃以下になると暖房能力は低下します。また、部屋の広さや外気温などの条件によっては、設定温度に到達しないことがあります。 →他の暖房器具との併用をおすすめします。 ●室内・室外ユニットの吹出口・吸込口をふさいでいませんか？(P.8) →周辺の障害物を取り除いてください。 →積雪時は室外ユニットの下や周辺の雪も取り除いてください。 積雪の多い地域では、防雪対策をおすすめします。 お買い上げの販売店へご相談ください。 ●換気扇やガスコンロを使用していませんか？ ●「セーブ 有」(P.17)またはパナソニック スマート アプリで「パワーセーブセレクト」を設定していませんか？ 最大電流値が低くなる分、冷えや暖まりが悪くなる場合があります。 ●パナソニック スマート アプリなどで、遠隔操作(温度・風量・風向設定など)をされていませんか？ 遠隔操作で設定した内容は、リモコンに表示されません。 →リモコンで温度・風量・風向は変えられます。
暖まるまでに時間がかかる	<ul style="list-style-type: none"> ●「セーブ 有」(P.17)または「室外音 Lo」(P.18)またはパナソニック スマート アプリで「パワーセーブセレクト」を設定していませんか？ 暖房能力が制限されるため、設定温度に到達するまで時間がかかります。
冷房・除湿・除湿弱時、霧が出ている	<ul style="list-style-type: none"> ●部屋の空気が、エアコンの冷たい風で冷やされて霧状になるためです。
吹出口などに露が付く	<ul style="list-style-type: none"> ●冷房・除湿・除湿弱時に、設定温度を20℃未満に設定していませんか？ →20℃以上にしてください。 ●本体内部おそうじ運転を途中で停止した後、続けて冷房・除湿・除湿弱運転をしたときは、本体内部や吹出口などに露が付くことがあります。 →時間を空けて、冷房・除湿・除湿弱運転を行ってください。
タイマー予約時刻になっても動作しない	<ul style="list-style-type: none"> ●現在時刻は合っていますか？ →正しく合わせ、予約し直してください。(P.9、15)
おはようチャージを設定したのに予熱運転が始まらない	<ul style="list-style-type: none"> ●前回の運転を暖房で停止していないときや室温・外気温が高いときは、予熱運転を行いません。(P.11) ●停電により、本体の時刻情報が消去された可能性があります。 →リモコンのメニューから「チャージ 有」を設定してください。 時刻情報が本体に送信されます。(P.17)
運転中、上下風向ルーバーが勝手に動く	<ul style="list-style-type: none"> ●冷房や暖房の風向自動時、室温がリモコン設定温度に近づくと、自動的に上下風向ルーバーの向きが変わることがあります。
停電復帰後、運転しない。上下風向ルーバーが閉じない。	<ul style="list-style-type: none"> ●復帰しても自動的に運転は開始せず、停止したままとなります。 このとき、上下風向ルーバーは閉じません。 →閉じたいときは、停止ボタンを押してください。

本
体

故障かな？

故障かな? ②

お問い合わせや修理を依頼される前に、まずご確認ください。

症状	対処法と原因
上下風向ルーバーが閉じない	<ul style="list-style-type: none"> ● 停止時、上下風向ルーバーは、すぐに閉じません。確実に閉じるため、いったん大きく開いてから閉じます。 ● 本体内部おそうじ運転をしていませんか?(P.25) ● 停止中に上下風向ルーバーを手で動かしていませんか?手では完全に閉じることができません。 → リモコンの本体リセットボタンを押してから、停止ボタンを押してください。(P.7)
停止後も運転している	<ul style="list-style-type: none"> ● 暖房運転停止後、室外ユニットに付いた霜を溶かすため、室外ユニットの運転を続けることがあります。(最長約15分間) このとき、室内温度が下がったり、エアコン内部に冷媒ガスが流れる音がしたりすることがあります。
勝手に動き出す 勝手に運転が始まる、止まる。	<ul style="list-style-type: none"> ● 入タイマー・切タイマーを予約していませんか? 取り消すまで、毎日繰り返されます。(P.15) ● 本体内部おそうじ運転をしていませんか?(P.25) ● 「チャージ 有」にしていませんか?(P.11) 予熱中は、上下風向ルーバーが開きます。 ● 「オートオフ 有」にしていませんか? 約3時間不在と判断すると、運転が止まります。(このとき、リモコンの表示は運転状態で「オートオフ」を表示しています)(P.17、27) ● パナソニック スマート アプリなどで、遠隔操作をされていませんか? ● 「遠隔操作 有」を設定していませんか?(P.19) 通信できない状態が続くと、自動で停止することがあります。 ● HEMS (Home Energy Management System : ホームエネルギー管理システム) にエアコンをつないでいる場合は、エアコンが勝手に止まることがあります。 → 「遠隔操作 無」でお使いください。(P.19)
室内ユニット周辺の天井や壁が黒く汚れる	<ul style="list-style-type: none"> ● 空気中のちりやほこりがエアコンによる空気の循環や静電気で壁などに付着するためです。壁紙の種類によっては、汚れが付着しやすいものがあります。 → エアコン周辺の、こまめなお掃除をおすすめします。
運転開始時、風がすぐ出ない	<p>〈冷房の風量自動設定時〉</p> <ul style="list-style-type: none"> ● 室内ユニットに付着した生活臭が風とともに出るのを防ぐためです。 → 約1分間お待ちください。 すぐに風を出したいときは、風量手動時「におい 無」の確定後、風量自動時の設定も「におい 自動 無」にしてください。(P.18) <p>〈暖房時〉</p> <ul style="list-style-type: none"> ● 冷たい風が出るのを防ぐためです。暖かい風が出るまでに数分かかる場合があります。(風量手動のときは、吹き出しからしばらくの間、冷たい風が出る場合があります) ● おはようチャージで予熱中に暖房運転しても、本体が十分に暖まっていない場合は、運転ランプが点滅し、温風がすぐ出ないことがあります。
運転開始時の風が温かくない、冷たくない	<ul style="list-style-type: none"> ● 停止後すぐに再運転すると、約3分間、送風になります。(エアコン保護のため) → お待ちください。
風がにおう	<ul style="list-style-type: none"> ● じゅうたんや衣類などにしみこんでいる生活臭が、空気の循環によって出てくる場合があります。 ● 冷房から除湿・暖房に切り換えると、約5分間におうことがあります。
風量が勝手に変わる	<ul style="list-style-type: none"> ● 室内外の状況や設定温度、設定風量によって、風量が変わることがあります。

症 状		対処法と原因
風	運転中に風が止まる	<p>〈冷房の風量自動・パワフル設定時〉</p> <ul style="list-style-type: none"> ●室温が設定温度に近づくと、風が出たり止まったりを繰り返すことがあります。(ムダを省くため) <p>〈除湿・除湿弱時〉</p> <ul style="list-style-type: none"> ●風量自動で運転開始時、約30秒間送風後、生活臭が風とともに出るのを防ぐため風を止めます。 →約1分間お待ちください。 ●運転開始時、約30秒間送風後、風を止めることがあります。(室内温度が低いときに、冷たい風が出るのを防ぐため) ●室内温度が設定温度に近づくと、約5分間、運転が止まります。その後、風が出たり止まったりを繰り返すことがあります。 <p>〈暖房時〉</p> <ul style="list-style-type: none"> ●室外ユニットに付いた霜を溶かしている間、風が出ません。(霜取り運転) →しばらくお待ちください。(最長約12分間)(P.22)
	暖房の運転開始時や運転中に風が冷たく感じる	<ul style="list-style-type: none"> ●風量を  にしていませんか？ 強い風で早く運転することを優先させるため、風が十分暖まる前に出ます。 →「パワフル」または「風量自動」をおすすめします。 ●リモコンで設定した温度に近づくと、室内温度が上がりすぎないように風の温度が少し下がります。このとき、風が冷たく感じないよう、風量が弱まりますが、風量手動のときは、弱くならないことがあります。
ランプ	本体ランプが暗い 見にくい	<ul style="list-style-type: none"> ●「エコナビ」が設定されていませんか？ 部屋が暗いと検知されると、少し暗めになり、明るいと検知されると元の明るさに戻ります。 ●室内ユニット表示部(ランプ)の明るさを暗めに設定していませんか？(P.29)
	エコナビランプ、ナノイー／おそうじランプが運転中に消える	<ul style="list-style-type: none"> ●エコナビ機能、または「ナノイー」機能の異常が考えられます。 →お買い上げの販売店へご相談ください。
	タイマー予約していないのにタイマーランプが点灯する、消灯しない。	<ul style="list-style-type: none"> ●パナソニック スマート アプリなどで、遠隔操作をされていませんか？ ランプは、遠隔操作で設定した運転時間中、点灯します。 →消灯させたいときは、スマートフォンなどから運転を停止させてください。
リモコン	受信しない	<ul style="list-style-type: none"> ●乾電池が消耗していたり、使用推奨期限が近かったりしませんか？ →乾電池を交換してください。 ●リモコンを室内ユニットの受信部に向けていますか？(P.8) ●テレビやビデオのリモコンのボタンが、リモコンラックなどで押されていませんか？(混信して受信できない原因) ●インバーター照明がある部屋では信号を受け付けられない場合があります。 →お買い上げの販売店へご相談ください。
	表示が薄い、出ない	<ul style="list-style-type: none"> ●何も操作しないと、バックライトは約5秒後に消えます。(乾電池の消耗を抑えるため) ●乾電池が消耗していませんか？ →乾電池を交換してください。 ●+-が逆になっていませんか？ →+-は正しく入れてください。
	タイマー予約ができない	<ul style="list-style-type: none"> ●時刻表示「12:00」が点滅していませんか？ →現在時刻を合わせてください。(P.9)

故障かな? ③

お問い合わせや修理を依頼される前に、まずご確認ください。

	症 状	対処法と原因
リモコン	リモコンの設定どおりに運転しない	●設置後、初めて運転したときは、リモコンの設定にかかわらず、フィルターおそうじの動作チェック(試運転)が行われます。その後、リモコンの設定に応じた運転で動作チェック(試運転)が行われます。すべての試運転は約15分間で終了し、そのまま設定された運転が継続されます。
	暖房時、リモコンで風量調節ができない	●室内温度が設定温度に近づくと、自動的に風の温度と風量が少し下がります。(室内温度が上がりすぎるのを防ぐため)
	設定温度が勝手に変わる。「12:00」が点滅し、時刻合わせができない。	●乾電池が消耗していませんか? 消耗すると、リモコンの表示が変わったり、操作ができなくなったりします。 →乾電池を交換してください。
音	“ブシュッ”という音	●霜取り運転時や運転停止時に、エアコン内部の冷媒ガスの流れが切り替わる音です。
	“ピシッ”“パキッ”という音	●温度変化でエアコンの樹脂部分が伸び縮みする音です。
	水の流れるような“シャー” “ボコボコ”という音	●冷媒ガスがエアコン内部に流れている音です。 ●暖房運転停止後、霜取り運転する音です。
	“ゴー”という音	●フィルターおそうじ運転開始時や、本体内部おそうじ運転中に排気している音です。
	“バタバタ”“ガクガク”という音	●エアフィルターが正しく取り付けられていないと、フィルターおそうじ運転時に、フィルターそうじノズルが当たって音がすることがあります。 →エアフィルターの取り付けを確認してください。(P.21)
	“ブーン”という音	●エアフィルターを掃除している音です。
	“ポコポコ”という音	●ドレンホース内の水が逆流する音です。特に、高層マンションなど、気密性の高い部屋で、換気扇を回しているときや、屋外に強風が吹いているときに発生します。 →部屋の吸気口を開けると解消される場合があります。 →逆流防止部材(別売品)の取り付けを、お買い上げの販売店へご相談ください。
	“シャー”という音	●「ナノイー」が発生している音です。 →就寝時など音が気になるときは、「ナノイー」を取り消してください。(P.10)
	“ピッピッ”という受信音	●リモコンの設定温度が上限または下限になったことをお知らせしています。
	何も操作していないのに “ピー”“ピッ”“ピッピッ” という受信音	●パナソニック スマート アプリなどで、遠隔操作をされていませんか?
“ピピピピ”という音	●試運転時に、異常が発生したことをお知らせしています。(タイマーランプ点滅) →約3分間で音は止まります。お買い上げの販売店へご連絡ください。	

タイマーランプが点滅するときは



異常の診断コードを確認する

1 運転を停止し、前面パネルを開け、診断コード(3けたの英数字)を確認する

- 英数字(H□□かF□□)が表示。

お知らせ

- ”ピピピピ”という音がすることもあります。(P.38)

表示例 **H** → **5** → **1**

運転の再確認をする

2 **本体リセット**
(先の細いもの)で押す

- 本体電源がリセットされます。

■ 上記 1 で 診断コード「H51」を表示したとき

- ①エアフィルターを取りはずし、再度取り付ける(P.21)
- ②前面パネルを閉めてから **手動おそうじ** を押す
 - ・約5分間、運転したら、停止してください。(エアフィルター取り付け状態確認のため)

3 **冷房** **暖房** のいずれかを押す
(正常動作の確認のため)

除湿切換 **自動**

- 診断コード(英数字)の内容によっては、上記の操作で直る場合があります。

- タイマーランプが点滅しないとき → そのままご使用ください。
- タイマーランプが点滅するとき → 点検・修理が必要です。
 - ①運転を止めてから
 - ②再度、診断コード(3けたの英数字)を確認
 - ③この英数字を販売店へご連絡ください(電源プラグは抜いておいてください)

お知らせ

●次の表示の場合は、一時的に運転できません。(受信音“ピピピピ”)

- ・H23 ・H27 ・H28 ・H50
- ・H51 ・H59

●診断コードについて

診断コード	原因
H51	<ul style="list-style-type: none"> ●エアフィルターが、正しく付いていない ●フィルターそうじノズルの異常
H51 以外の H □ □	●さまざまな原因が考えられます
F □ □	

タイマーランプが点滅するときは
故障かな？

仕様について

種類		冷房・暖房兼用セパレート形(インバーター)								
EXシリーズ 室内ユニット/室外ユニット品番		CS-EX225C	CU-EX225C	CS-EX255C	CU-EX255C	CS-EX285C	CU-EX285C	CS-EX365C	CU-EX365C	
ECZシリーズ 室内ユニット/室外ユニット品番		CS-E225CZ	CU-E225CZ	CS-E255CZ	CU-E255CZ	CS-E285CZ	CU-E285CZ	—	—	
TEE3シリーズ 室内ユニット/室外ユニット品番		CS-22TEE3	CU-22TEE3	CS-25TEE3	CU-25TEE3	CS-28TEE3	CU-28TEE3	—	—	
TEXJシリーズ 室内ユニット/室外ユニット品番		CS-22TEXJ	CU-22TEXJ	CS-25TEXJ	CU-25TEXJ	CS-28TEXJ	CU-28TEXJ	CS-36TEXJ	CU-36TEXJ	
CEXシリーズ 室内ユニット/室外ユニット品番		CS-225CEX	CU-225CEX	CS-255CEX	CU-255CEX	CS-285CEX	CU-285CEX	CS-365CEX	CU-365CEX	
電源		単相 100 V 50 / 60 Hz 両用								
電源プラグ形状		㊦	—	㊦	—	㊦	—	㊦	—	
冷房	定格能力(kW)	2.2 (0.5~3.1)		2.5 (0.5~3.2)		2.8 (0.5~3.2)		3.6 (0.6~4.0)		
	定格消費電力(W)	520 (135~820)		640 (135~840)		770 (135~840)		1,190 (155~1,380)		
	運転電流(A)	5.80		7.10		8.55		12.8		
	運転音(dB:音響パワーレベル)	58	57	59	58	59	58	59	59	
冷房面積の目安	鉄筋アパート南向き洋室	15 m ² /9畳		17 m ² /10畳		19 m ² /12畳		25 m ² /15畳		
	木造南向き和室	10 m ² /6畳		11 m ² /7畳		13 m ² /8畳		16 m ² /10畳		
暖房	定格能力(kW)	標準	2.2 (0.4~4.8)		2.8 (0.4~4.8)		3.6 (0.4~5.0)		4.2 (0.5~6.0)	
		低温	3.5		3.5		3.6		4.5	
	定格消費電力(W)	標準	450 (125~1,410)		620 (125~1,410)		870 (125~1,440)		1,100 (145~1,960)	
		低温	1,250		1,250		1,270		1,800	
運転電流(A) <最大>		5.00 <15.0>		6.90 <15.0>		9.65 <15.0>		11.2 <20.0>		
運転音(dB:音響パワーレベル)		59	58	60	58	62	58	62	61	
暖房面積の目安	鉄筋アパート南向き洋室	10 m ² /6畳		13 m ² /8畳		16 m ² /10畳		19 m ² /12畳		
	木造南向き和室	8 m ² /5畳		10 m ² /6畳		13 m ² /8畳		15 m ² /9畳		
通年エネルギー消費効率		6.1		5.8		5.8		5.2		
JIS C 9612:2005		6.3		5.8		5.8		5.3		
区分名		A		A		A		C		
質量(kg)		9.5	21	9.5	21	10	21	9.5	27	
外形寸法 (高さ×幅×奥行) (mm)	室内ユニット	295×790×269								
	室外ユニット	530×655×275						540×780×289		

- この仕様値は、JIS C 9612:2013(日本工業規格)に基づいた数値です。
- 室外ユニットの幅の寸法には配管接続口部分を含んでいません。
- リモコンで「停止」のときの消費電力は電源が単相100Vの場合0.8W、単相200Vの場合0.9Wです。
(おはようチャージ、タイマー予約時は約1W)
- パナソニック スマート アプリによるサービスご利用時、「停止」のときの消費電力は約1Wです。
- 室外ユニットを、硫化ガス、機械油の多い所、悪臭や有毒ガスの発生する所、積雪の多い地域でご使用される場合は販売店へご相談ください。
- 品番の末尾に「Z」の付いたものは、沖縄地区専用の商品です。

種類		冷房・暖房兼用セパレート形(インバーター)								
EXシリーズ 室内ユニット/室外ユニット品番		CS-EX405C2	CU-EX405C2	CS-EX565C2	CU-EX565C2	CS-EX635C2	CU-EX635C2	CS-EX715C2	CU-EX715C2	
ECZシリーズ 室内ユニット/室外ユニット品番		CS-E405C2Z	CU-E405C2Z	CS-E565C2Z	CU-E565C2Z	CS-E635C2Z	CU-E635C2Z	—	—	
TEE3シリーズ 室内ユニット/室外ユニット品番		CS-40TE2E3	CU-40TE2E3	—	—	—	—	—	—	
TEXJシリーズ 室内ユニット/室外ユニット品番		CS-40TEX2J	CU-40TEX2J	CS-56TEX2J	CU-56TEX2J	CS-63TEX2J	CU-63TEX2J	CS-71TEX2J	CU-71TEX2J	
CEXシリーズ 室内ユニット/室外ユニット品番		CS-405CEX2	CU-405CEX2	CS-565CEX2	CU-565CEX2	CS-635CEX2	CU-635CEX2	CS-715CEX2	CU-715CEX2	
電源		単相200V 50 / 60 Hz 両用								
電源プラグ形状		㊦	—	㊦	—	㊦	—	㊦	—	
冷房	定格能力(kW)	4.0 (0.6~4.3)		5.6 (0.7~5.7)		6.3 (0.7~6.4)		7.1 (0.7~7.2)		
	定格消費電力(W)	1,320 (155~1,500)		2,370 (160~2,390)		2,350 (160~2,370)		2,850 (160~3,000)		
	運転電流(A)	7.10		12.8		12.7		15.3		
	運転音(dB:音響パワーレベル)	60	61	65	66	68	68	68	70	
	冷房面積の 目安	鉄筋アパート南向き洋室	28 m ² /17畳		39 m ² /23畳		43 m ² /26畳		49 m ² /30畳	
		木造南向き和室	18 m ² /11畳		25 m ² /15畳		29 m ² /17畳		32 m ² /20畳	
暖房	定格能力 (kW)	標準	5.0 (0.5~7.7)		6.7 (0.6~9.4)		7.1 (0.6~10.1)		8.5 (0.9~10.1)	
		低温	5.6		6.8		7.3		7.3	
	定格消費電力 (W)	標準	1,360 (145~2,850)		1,940 (150~3,440)		2,320 (150~3,980)		3,200 (150~3,980)	
		低温	2,520		3,040		3,520		3,520	
	運転電流(A) <最大>	6.95 <14.5>		9.90 <17.0>		11.7 <20.0>		16.2 <20.0>		
	運転音(dB:音響パワーレベル)	63	62	65	65	67	69	68	71	
暖房面積の 目安	鉄筋アパート南向き洋室	23 m ² /14畳		30 m ² /18畳		32 m ² /20畳		39 m ² /23畳		
	木造南向き和室	18 m ² /11畳		24 m ² /15畳		26 m ² /16畳		31 m ² /19畳		
通年エネルギー消費効率		5.2		5.0		5.0		4.5		
JIS C 9612:2005		5.3		5.0		5.0		4.5		
区分名		C		F		F		G		
質量(kg)		10	28	10	36.5	11	41	11	41	
外形寸法 (高さ×幅×奥行) (mm)	室内ユニット	295×790×269								
	室外ユニット	540×780×289		619×799×299						

長期使用製品安全表示制度に基づく本体表示について

経年劣化により、危害の発生が高まるおそれがあることを注意喚起するために、電気用品安全法で義務付けられた以下の表示を本体の銘板近傍に行っています。

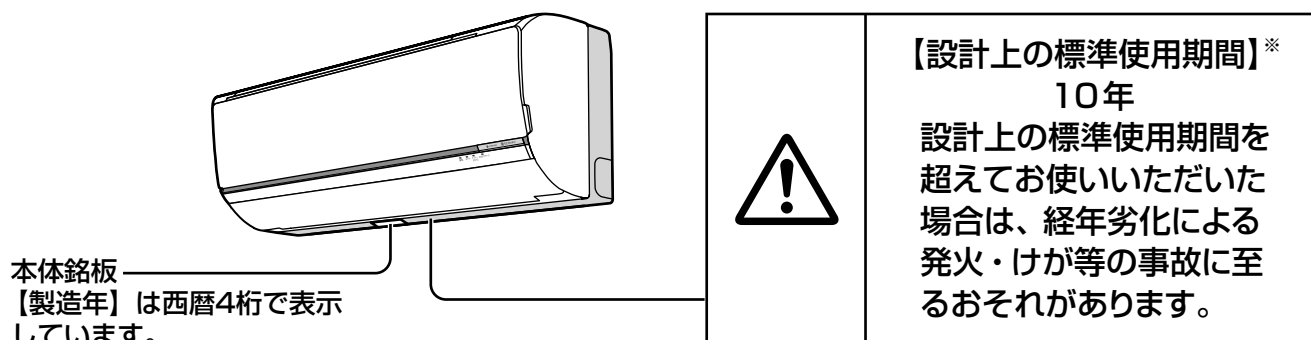

※【設計上の標準使用期間】とは？

- 運転時間や温湿度など、以下の標準的な使用条件に基づく経年劣化に対して、製造した年から安全上支障なく使用することができる標準的な期間です。
- 設計上の標準使用期間は、無償保証期間とは異なります。
また、一般的な故障を保証するものでもありません。

■標準使用条件… JIS C 9921-3 ルームエアコンディショナの設計上の標準使用期間を設定するための標準使用条件による

環境条件	電源電圧	製品の定格電圧による	
	周波数	50 Hzまたは60 Hz	
	冷房	室内温度	27℃（乾球温度）
		室内湿度	47%（湿球温度19℃）
		屋外温度	35℃（乾球温度）
		屋外湿度	40%（湿球温度24℃）
	暖房	室内温度	20℃（乾球温度）
		室内湿度	59%（湿球温度15℃）
		屋外温度	7℃（乾球温度）
		屋外湿度	87%（湿球温度6℃）
設置条件	製品の据付工事説明書による標準設置		
負荷条件	住宅	木造平屋、南向き和室、居間	
	部屋の広さ	製品能力に見合った広さの部屋（畳数）	
想定時間	1年間の使用日数	東京モデル 冷房6月2日から9月21日までの112日間 暖房10月28日から4月14日までの169日間	
	1日の使用時間	冷房：9時間／日 暖房：7時間／日	
	1年間の使用時間	冷房：1,008時間／年 暖房：1,183時間／年	

- 設置状況や環境、使用頻度が上記の条件と異なる場合、または、本来の使用目的以外でご使用された場合は、設計上の標準使用期間より短い期間で経年劣化による発火・けが等の事故に至るおそれがあります。

保証とアフターサービス

よくお読みください

使いかた・お手入れ・修理などは

■まず、お買い上げ先へご相談ください。

お買い上げの際に記入されると便利です▶

販売店名	
電話	() -
お買い上げ日	年 月 日

■転居や贈答品などでお困りの場合は、次の窓口にご相談ください。

ご使用の回線（IP 電話やひかり電話など）によっては、回線の混雑時に数分で切れる場合があります。

●使いかた・お手入れなどのご相談は……

●修理に関するご相談は……

パナソニック エアコンご相談窓口 365日 受付9時～20時

パナは ロクキューニ

電話 フリーダイヤル  **0120-878-692**

※携帯電話・PHSからもご利用になれます。

パナソニック 修理ご相談窓口

パナは イイヨ

電話 フリーダイヤル  **0120-878-554**

※携帯電話・PHSからもご利用になれます。

●上記電話番号がご利用いただけない場合は、各地域の「修理ご相談窓口」におかけください。

●各地域の「修理ご相談窓口」(裏表紙)

【ご相談窓口におけるお客様の個人情報のお取り扱いについて】

パナソニック株式会社およびグループ関係会社は、お客様の個人情報をご相談対応や修理対応などに利用させていただき、ご相談内容は録音させていただきます。また、折り返し電話をさせていただくために発信番号を通知させていただいております。なお、個人情報を適切に管理し、修理業務等を委託する場合や正当な理由がある場合を除き、第三者に開示・提供いたしません。個人情報に関するお問い合わせは、ご相談いただきました窓口にご連絡ください。

修理を依頼されるときは

「よくあるお問い合わせ」(P.32、33)「故障かな?」(P.34～38)「タイマーランプが点滅するときは」(P.39)でご確認のあと、直らないときは、運転停止後、電源プラグを抜いて、お買い上げ日と右の内容をご連絡ください。

●製品名	ルームエアコン
●品番	CS-○○○○ (P.6 参照)
●異常の内容	できるだけ具体的に

●保証期間中は、保証書の規定に従って出張修理いたします。

保証期間：お買い上げ日から本体 1 年間（ただし、冷媒回路については 5 年間です）

●保証期間終了後は、診断をして修理できる場合はご要望により修理させていただきます。

※修理料金は次の内容で構成されています。

※補修用性能部品の保有期間 **10年**

当社は、このルームエアコンの補修用性能部品（製品の機能を維持するための部品）を、製造打ち切り後 10 年保有しています。

技術料 診断・修理・調整・点検などの費用

部品代 部品および補助材料代

出張料 技術者を派遣する費用

■「よく冷えない」症状で依頼される場合は

より早くご相談にお応えするため、事前に冷房チェック運転を行ってください。

冷房・除湿切換の運転または停止中に

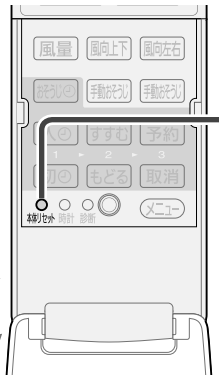

● **本体リセット**

先の細いもので、約5秒間押し続ける（本体から「ピッ」と音が鳴るまで）

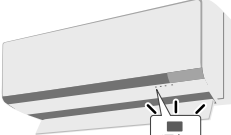

● **運転**
(緑)点滅

冷房チェック運転が始まります。

約10分～13分間

■お知らせ音がするとき

冷房・除湿切換が正常に運転できない要因があります。

▶お知らせ音が、次のどちらかご連絡ください。

ピッピッピッピッ	冷媒の不足など
ピーピーピー	エアフィルターが目詰まりなど

●お知らせ音・運転ランプの点滅は、約3分間で止まります。

■お知らせ音がしないとき

故障かな? (P.34、35) を再度ご確認ください。冷えない場合はご相談ください。

●冷房チェック運転やお知らせ音、運転ランプの点滅を途中で止めたいとき 停止ボタンを押す。

長期使用製品安全表示制度に基づく本体表示について

保証とアフターサービス

ご相談窓口

使いかた・お手入れ・修理などはまず、お買い上げ先へご相談ください。
転居や贈答品などでお困りの場合は、次の窓口にご相談ください。

●使いかた・お手入れなどのご相談は

パナソニック 総合お客様サポートサイト
<http://www.panasonic.com/jp/support/>

●修理に関するご相談は

パナソニック 修理サービスサイト
<http://club.panasonic.jp/repair/>
インターネットでのご依頼も可能です。

パナソニック エアコンご相談窓口 365日 受付9時~20時
 パナは ロクキョウニ
電話 フリーダイヤル **0120-878-692**
※携帯電話・PHSからもご利用になれます。
 ■上記番号がご利用いただけない場合 **06-6907-1187**
 ■FAX フリーダイヤル **0120-878-236**
Help desk for foreign residents in Japan
 Tokyo (03) 3256-5444 Osaka (06) 6645-8787
 Open: 9:00 - 17:30 (closed on Saturdays/Sundays/national holidays)
※上記の内容は、予告なく変更する場合があります。ご了承ください。

パナソニック 修理ご相談窓口
 パナは イイヨ
電話 フリーダイヤル **0120-878-554**
※携帯電話・PHSからもご利用になれます。
 ●上記電話番号がご利用いただけない場合は、各地域の「修理ご相談窓口」におかけください。

ご使用の回線(IP電話やひかり電話など)によっては、回線の混雑時に数分で切れる場合があります。本書の「保証とアフターサービス」もご覧ください。

■各地域の修理ご相談窓口 ※電話番号をよくお確かめのうえ、おかけください。

●地区・時間帯によって、集中修理ご相談窓口へ転送させていただく場合がございます。

北海道地区	札幌	☎(011)894-1255	札幌市厚別区厚別南2丁目17-7	近畿地区	滋賀	☎(077)582-5021	栗東市小柿9丁目4-10
	旭川	☎(0166)22-3015	旭川市2条通16丁目1166		京都	☎(075)646-2123	京都市南区上鳥羽中河原3番地
	帯広	☎(0155)33-8478	帯広市西20条北2丁目23-3		大阪	☎(06)7730-8888	門真市松生町1-15
東北地区	函館	☎(0138)48-6630	函館市西栲栳町589-241	奈良	☎(0743)59-2770	大和郡山市筒井町800番地	
	青森	☎(0172)62-0880	青森市浪岡大字浪岡字稲村262-1	和歌山	☎(073)475-2984	和歌山市栗栖373-4	
	秋田	☎(018)868-7008	秋田市外旭川字小谷地3-1	兵庫	☎(078)796-3140	神戸市須磨区弥栄台3丁目13-4	
	岩手	☎(019)645-6130	盛岡市厨川5丁目1-43	鳥取	☎(0857)26-9695	鳥取市安長295-1	
	宮城	☎(022)387-1117	仙台市宮城野区扇町7-4-18	松江	☎(0852)23-1128	松江市平成町182番地14	
首都圏地区	山形	☎(023)641-8100	山形市平清水1丁目1-75	中国地区	出雲	☎(0853)21-3133	出雲市渡橋町416
	福島	☎(024)991-9308	郡山市備前館2丁目5	浜田	☎(0855)22-6629	浜田市下府町327-93	
	栃木	☎(028)689-2555	宇都宮市上戸祭3丁目3-19	岡山	☎(086)242-6236	岡山市北区野田3丁目20-14	
	群馬	☎(027)254-2075	前橋市箱田町325-1	広島	☎(082)295-5011	広島市西区南観音1丁目13-5	
	茨城	☎(029)864-8756	つくば市筑穂3丁目15-3	山口	☎(083)973-2720	山口市小郡下郷220-1	
	埼玉	☎(048)728-8960	熊谷市宮町1丁目29番	香川	☎(087)874-3110	高松市国分寺町国分359番地3	
	千葉	☎(043)208-6034	千葉市中央区末広5丁目9-5	四国地区	徳島	☎(088)624-0253	徳島市沖浜2丁目36
東京	☎(03)5477-9700	東京都杉並区本天沼3丁目43-16	高知	☎(088)834-3142	高知市仲田町2-16		
中部地区	山梨	☎(055)222-5822	中央市山之神流通団地1-5-1	愛媛	☎(089)905-7544	愛媛県伊予郡砥部町八倉75-1	
	神奈川	☎(045)847-9720	横浜市戸塚区品濃町561-4	福岡	☎(092)593-8002	春日市春日公園3丁目48	
	新潟	☎(025)286-0180	新潟市東区東明1丁目8-14	佐賀	☎(095)226-9151	佐賀市鍋島町大字八戸字上深町3044	
	石川	☎(076)280-6608	金沢市玉鉾2丁目266番地	長崎	☎(095)830-1658	長崎市東町1919-1	
	富山	☎(076)424-2549	富山市根塚町1丁目1-4	九州地区	大分	☎(097)556-3815	大分市萩原4丁目8-35
	福井	☎(0776)21-0622	福井市問屋町2丁目14	宮崎	☎(0985)63-1213	宮崎市本郷北方字草葉2099-2	
	長野	☎(0263)86-9209	松本市寿北7丁目3-11	熊本	☎(096)367-6067	熊本市東区健軍本町12-3	
	静岡	☎(054)287-9000	静岡市駿河区高松2丁目24-24	鹿児島	☎(099)246-7050	鹿児島市上谷口町3128-3	
	愛知	☎(052)819-0225	名古屋市瑞穂区塩入町8-10	沖縄地区	沖縄	☎(098)877-1207	浦添市城間4丁目23-11
	岐阜	☎(058)278-6720	岐阜市中鶴4丁目42				
三重	☎(059)254-5520	津市久居野村町字山神421					

所在地、電話番号は変更になることがありますので、あらかじめご了承ください。

最新の「各地域の修理ご相談窓口」はホームページをご活用ください。 <http://panasonic.co.jp/cs/service/area.html>

0514

愛情点検 長年ご使用のルームエアコンの点検を!



こんな症状はありませんか

➡

ご使用中止

事故防止のため電源プラグを抜いて、必ず販売店へ点検をご依頼ください。

- ブレーカーがたびたび切れる。
- 運転中にこげ臭いにおいがする。
- 室内ユニットから水が漏れる。
- 電源コードやプラグが異常に熱くなり、変色している。
- 室内や室外ユニットの取り付け部分が腐食したり、取り付けがゆるんでいる。
- 異常な音や振動がする。
- その他の異常や故障がある。

フロン見える化 家庭用エアコンにはGWP(地球温暖化係数)が675のフロン類(R32)が封入されています。地球温暖化防止のため、移設・修理・廃棄等に当たってはフロン類の回収が必要です。

- これは、エアコンに温暖化ガス(フロン類)が封入されていることを認識いただくための表示です。
- 取りはずし時には、フロン類の回収が必要です。また、廃棄時は、家電リサイクル法に基づく適正な引渡しをしていただく、確実にフロン類の適正処理がされます。

廃棄時にご注意 家電リサイクル法では、お客様がご使用済みのルームエアコンを廃棄される場合は、収集・運搬料金、再商品化等料金をお支払いいただき、対象商品を販売店等に適正に引き渡すことが求められています。

パナソニック株式会社 エアコン事業部

〒525-8520 滋賀県草津市野路東2丁目3番1-1号