

取扱説明書

ルームエアコン(家庭用)

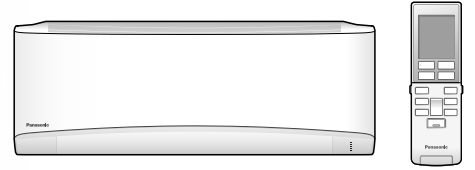

室内ユニット品番

CS-EX227C	CS-EX257C
CS-EX287C	CS-EX367C
CS-EX407C2	CS-EX567C2
CS-EX637C2	CS-EX717C2
CS-E227CZ	CS-E257CZ
CS-E287CZ	CS-E407C2Z
CS-E567C2Z	CS-E637C2Z
CS-22DEE5	CS-25DEE5
CS-28DEE5	CS-40DE2E5
CS-22DEXJ	CS-25DEXJ
CS-28DEXJ	CS-36DEXJ
CS-40DEX2J	CS-56DEX2J
CS-63DEX2J	CS-71DEX2J
CS-227CEX	CS-257CEX
CS-287CEX	CS-367CEX
CS-407CEX2	CS-567CEX2
CS-637CEX2	CS-717CEX2

室外ユニット品番

CU-EXシリーズ
CU-ECZシリーズ
CU-DEE5シリーズ
CU-DEXJシリーズ
CU-CEXシリーズ

保証書・据付工事説明書 別添付

このたびは、パナソニック製品をお買い上げいただき、まことにありがとうございます。

- 取扱説明書をよくお読みのうえ、正しく安全にお使いください。
- ご使用前に「安全上のご注意」(P.4~5)を必ずお読みください。
- 保証書は「お買い上げ日・販売店名」などの記入を確かめ、取扱説明書、据付工事説明書とともに大切に保管してください。
- 商品の品番は、本体の品番表示(P.6)と仕様(P.44~45)でご確認ください。

パナソニックの会員サイト

「**CLUB Panasonic**」で
「**ご愛用者登録**」をお願いします

詳しくは裏表紙をご覧ください

使
い
ご
な
し

ガ
イ
ド

おはようチャージで

冬の朝でも、 すぐ温風!

朝の暖房開始時刻を学習し、
事前に自動で予熱運転。
ボタンを押すとすぐに温風が出ます。(P.11)



自動で おそうじ 運転

エアフィルターに
ほこりがたまったら、
自動で「おそうじ運転」
が始まります。

停止

フィルター
おそうじ運転
(約45分間)

内部クリーン運転
(約60分~100分間)

自動で
終了

●運転条件(P.28、29)に合わない場合は
おそうじ運転を行いません。

選べる おそうじ

生活スタイルに
合わせて
選べるおそうじ。
(P.21~23)

- おそうじタイマー
- 手動おそうじ運転
- おでかけクリーン
- カビみはり

もくじ

ページ

必ずお読みください

安全上のご注意	4
各部の名前と役割・付属品	6
お願いと準備	8

使いかた

運転する	10
●おはようチャージ	
風向・風量を調節する	12
●しずか ●パワフル	
タイマーを予約する	14
●おやすみ切タイマー	
●入タイマー／切タイマー	
停止中に室温みはりを使う	16
お買い上げ時の設定を変更する(メニュー)	17

お手入れ

おそうじ運転を使いこなす	21
●おそうじタイマー ●手動おそうじ運転	
●おでかけクリーン ●カビみはり	
汚れが気になるとき	24

もっと詳しく知りたいとき

運転のしくみと風の動きについて	26
おそうじ機能について	28
エコナビについて	30
ひと・ものセンサーについて	31
「ナノイー」について	32

必要なとき

こんなときは	33
パナソニック スマート アプリについて	34
よくあるお問い合わせ	36
故障かな?	38
タイマーランプが点滅するときは	43
仕様について	44
長期使用製品安全表示制度に基づく本体表示について	46
保証とアフターサービス	47
ご相談窓口／ご愛用者登録	裏表紙

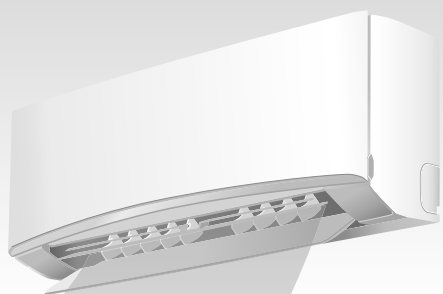

パナソニック スマート アプリ



スマートフォンを使って、宅外から運転したり、家族の帰宅を確認したりすることができます。
●詳しくは (P.34)

ナノイー

「ナノイーX」*を搭載。
水に包まれた
微粒子イオンで、
部屋の空気をキレイに。(P.32)

●冷暖房のいらぬ季節には
「ナノイー送風」がおすすめです。(P.10)

*「ナノイーX」は、「ナノイー」の10倍の量のOHラジカルを含む微粒子イオンです。

安全上のご注意

必ずお守りください

人への危害、財産の損害を防止するため、必ずお守りいただくことを説明しています。

■ 誤った使い方をしたときに生じる危害や損害の程度を区分して、説明しています。

 **警告** 「死亡や重傷を負うおそれがある内容」です。

 **注意** 「軽傷を負うことや、財産の損害が発生するおそれがある内容」です。

■ お守りいただく内容を次の図記号で説明しています。

 してはいけない内容(禁止事項)です。

 実行しなければならない内容(強制事項)です。



火災や感電、 大けがを防ぐために

警告

異常・故障時



必ず守る

- すぐに使用を中止し、電源プラグを抜くまたはブレーカーを切る
(発煙・発火・感電の原因)
- 異常・故障例**
- ・ ブレーカーがたびたび切れる。
 - ・ こげ臭いにおいがする。
 - ・ 電源のプラグ・コードが異常に熱くなる。
 - ・ 異常な音がする。ガタガタと振動する。
 - ・ 室内ユニットから水が漏れる。
 - ・ 風量が調節できない。
 - ・ 運転しても、すぐに停止する。
 - ・ 停止ボタンを数回押しても風が止まらない。

すぐ、販売店に点検・修理を依頼してください。

お手入れ時



禁止

- お客様自身で、工具を使った分解掃除、内部洗浄はしない
(水漏れや発煙、発火の原因)
- お買い上げの販売店またはパナソニック修理ご相談窓口にご相談ください。



運転時や取り扱い時



禁止

- リモコンを乳幼児の手の届く所に置かない
(乾電池を取り出し、誤飲するおそれ)
- リモコンの乾電池の⊕ ⊖を逆に入れない
(ショートによる発火や液漏れの原因)
- 室内ユニットの左右風向ルーバーより奥に、指や棒などを入れない
- 室外ユニットの吹出口に、指や棒などを入れない
(内部でファンが高速回転しているため、けがをする原因)
- 長時間、冷風を体に直接当てたり、体を冷やしすぎたりしない
(体調不良の原因)
- 特に、ご自身で調節できない乳幼児や身体の不自由な方・高齢者などにはご注意ください。
- 室外ユニットの上に乗ったり、物を載せたりしない
(転落や落下の原因)
- 特にベランダなど高い場所に設置の場合はご注意ください。

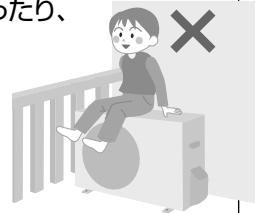
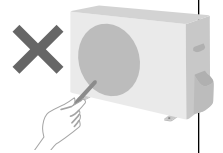

電源のプラグ・コード



禁止

- 途中で接続したり、延長コードの使用、タコ足配線をしない
- 束ねたり、無理に曲げたりしない
- めれた手で抜き差ししない
- 運転中にプラグを抜かない
- コードを持って抜かない
(感電や、放電・絶縁不良・断線などによる発熱・発火・火災の原因)



必ず守る

- 破損した場合は、使用せず販売店に修理を依頼する
- プラグは、根元まで確実に差し込む
- 定期的にプラグのほこりを乾いた布でふき取る
(接触不良・絶縁不良による発熱・発火・火災や、接触不良による感電の原因)



注意

漏電や、けがを
防ぎ家財などを
守るために



安全上のご注意

運転時や取り扱い時



禁止

- 落雷のおそれがあるときは、運転を停止して、エアコンに触れない（感電の原因）
- 直接水洗いしたり、水の入った容器を載せたりしない（水が中に入ると感電や発火の原因）
- 室内ユニット・室外ユニットのアルミ部分に触らない（手を切る原因）
- 据付台を破損したままで使用しない（室外ユニットや据付台の落下・転倒の原因）
- 風を動植物に直接当てない
- 室内ユニットの下に電気製品や家財などを置かない（水滴が落ちる場合があり、汚損や故障の原因）
・ テレビやベッドなどを置かないでください。
- 湿度が高いとき(80%以上)に、窓や戸を開けたままで冷房や除湿を長時間運転しない（室内ユニットから水滴が落ちて家財などを汚損する原因）
・ 特に雨の日や梅雨の時期にはご注意ください。
- 床などにワックスをかけるときは運転しない（内部にワックス成分が付着すると、結露による水漏れや水飛びの原因）
・ ワックスをかけた後は窓やドアを開けて十分に換気後、運転してください。
- ドレンホースは排水を確実にし、先端をふさがない（室内ユニットから水漏れする原因）
・ 虫や落ち葉などが詰まらないようご注意ください。
- 精密機器や食品、動植物、美術品の保存などに使わない（品質低下などの原因）



必ず守る

- 長期間使用しないときは電源プラグを抜く（ほこりによる発熱や発火の原因）
- 燃焼器具は風が直接当たらない場所で使用する（不完全燃焼の原因）
- 燃焼器具と一緒に運転するときはこまめに換気する（酸素不足による頭痛などの原因）
・ このエアコンで換気はできません。

お手入れ時



禁止

- 不安定な台に乗らない



必ず守る

- 運転を停止し、電源プラグを抜く（ファンが高速回転しているため、けがをする原因）

据え付け・移設時



必ず守る

- 可燃性ガスの漏れるおそれのない場所に、据え付けされていることを確認する（万一ガスが漏れてユニットの周囲にたまると、発火の原因）

室内ユニット

アルミ部分

左右風向ルーバー

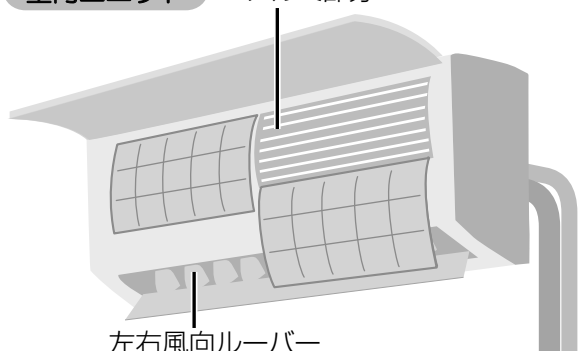

据え付けや移設・修理時

必ずお買い上げの販売店
または専門業者に依頼してください



必ず守る

販売店や専門業者に次のことを確認する

- エアコン専用の電源コンセントおよびブレーカーが単独で使われていること（火災の原因）
- アースや漏電しゃ断器が設置されていること（感電の原因）
- 冷媒が漏れていないこと（冷媒が火気に触れると、有毒ガスの発生や火災の原因）
・ 通常は漏れませんが、冷えない・暖まらない場合は漏れている可能性があるため、販売店にご相談ください。
- 指定冷媒が使用されていること（指定以外の冷媒を使用すると、機器の故障や破裂、けがなどの原因）



室外ユニット

吸込口
(アルミフィン
/アルミ部分)

(裏面)

ドレン
ホース

据付台

吹出口

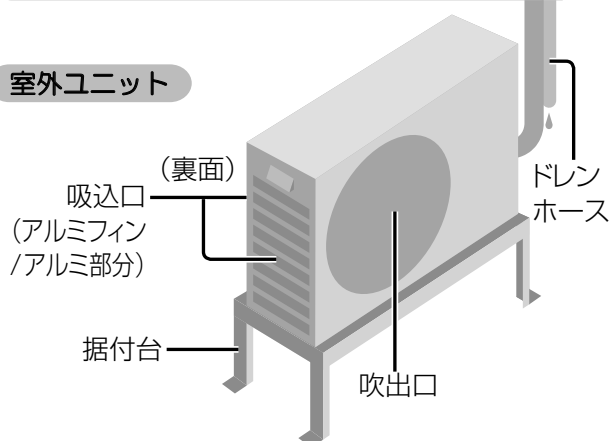

各部の名前と役割・付属品

室内ユニット

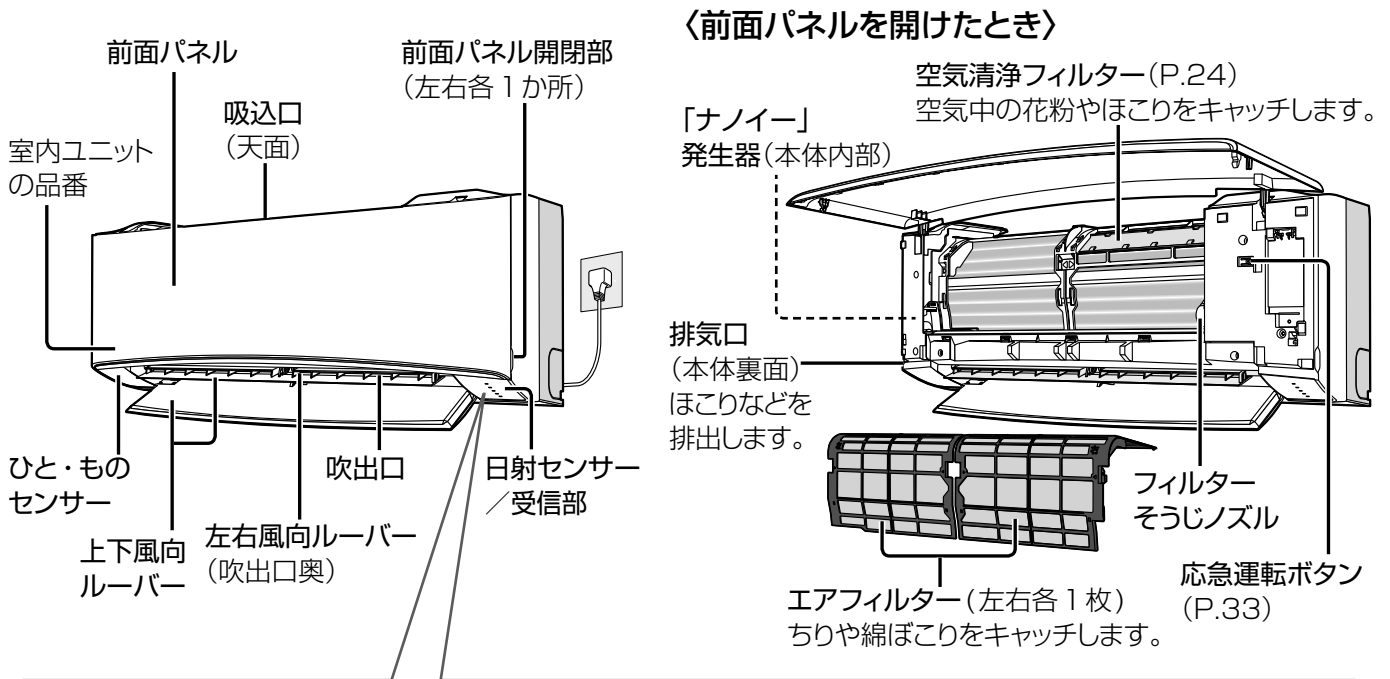

表示部 (本体ランプ) 運転や設定の状況をお知らせ

ランプ名	色	状態	お知らせしている内容
運転	緑	点灯	冷房・暖房・除湿切換・自動・「ナノイー」運転中 (P.10)
		点滅	自動・暖房運転開始時、または霜取り運転中 (P.26、27)
タイマー	橙	点灯	おやすみ切タイマー、入タイマー/切タイマー予約中 (P.14、15)
		点滅	本体の異常 (P.43)
おそうじ	橙	点灯	フィルターおそうじ・内部クリーン運転中 (P.22、23、28、29)
ナノイー	青	点灯	「ナノイー」運転中 (P.10、32)
ECONAVI (エコナビ)	緑	点灯	エコナビ (日射センサー) 設定中 (P.10、30)

室外ユニット

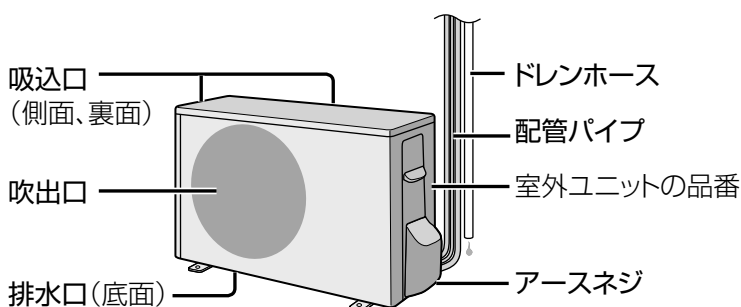

・品番によって、形状・大きさが異なります。

付属品

- ・リモコン
…表示部の保護シート (傷付き防止用) をはがしてからご使用ください。
- ・単4形アルカリ乾電池 (2本)
…1年未満で消耗することがあります。
(最初に使用するために付属しています)
- ・リモコンホルダー
- ・リモコンホルダー 取付用ネジ (2本)

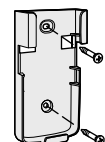

リモコン

送信部

表示部
図は説明のため、すべての内容を表示しています。
ボタンを押すと、バックライト(白)が約5秒間点灯します。

運転開始ボタン(P.10) — 冷房 暖房

除湿の種類を切り換え
除湿 → 冷房除湿 → 衣類乾燥

日射センサーを入/切(P.10、30) — エコナビ

ひと・ものセンサーを切/入(P.10、31) — センサー

ナノイー送風運転とフィルターおそうじ・内部クリーン運転を開始(P.23) — ナノイー送風

設定温度を調節(P.10) — 温度

調節範囲 (0.5℃刻み)
・冷房・暖房・冷房除湿・自動は、16.0℃～30.0℃。
・除湿は、「標準*」～「標準」-3℃。
※室温と湿度から快適と感じる温度

停止

冷房 除湿 衣類 送風 暖房 自動
エコナビ ナノイー しずか パワフル
チャージ 室温みはり
オートオフ センサー
停止 おでかけ
上下自動 左右自動 風量自動
おそうじの かんにおい かじ入れ 室外音
入の 28:28 遠隔標準 有
切の 28:28 時間後切 無

除湿切換 自動

Panasonic
エアコン

<扉の開閉>

- 静かに開閉する。
- 閉じるときは、“パチッ”と音がするまで。

パチッ

<扉を開けたとき>

風向と風量を調節(P.12) — 風向上下 風向左右 風量

フィルターおそうじ運転の時刻を予約(P.22) — おそうじの 手動おそうじ 室温みはり

運転入/切の時刻を予約(P.15) — 入の すすむ 決定

本体電源プラグの抜き差しと同じ動作をします(P.43) — 切の もどる 取消

現在時刻を合わせる(P.9) — 本機時刻 時計 診断

フィルターおそうじ運転・内部クリーン運転を開始(P.22)

部屋の温度・湿度をチェックし、自動で運転・停止します(P.16)

タイマーなどの設定・取り消し

居住環境や人に合わせて設定を変更(P.17～20)

修理時に使用
ふだんは使用しないでください。

除湿切換 自動

風向上下 風向左右 風量

おそうじの 手動おそうじ 室温みはり

入の すすむ 決定

切の もどる 取消

本機時刻 時計 診断

メニュー

お願いと準備

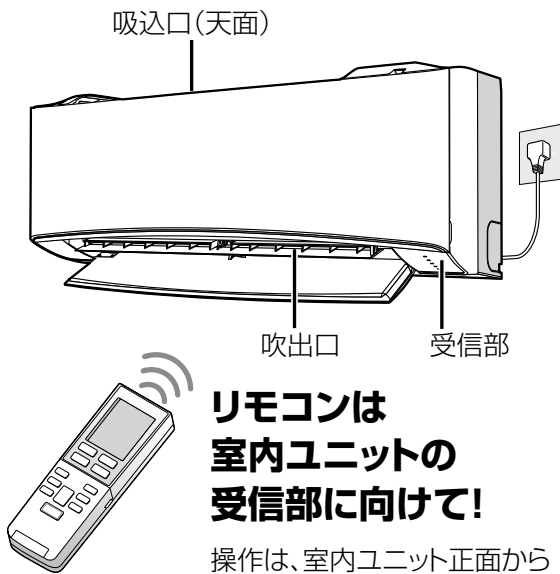

リモコンは室内ユニットの受信部に向けて!

操作は、室内ユニット正面から7 m以内で行ってください。

- 受信は音でお知らせします。

受信音	お知らせしている内容
ピー	停止
ピッ	運転開始や設定、設定の取り直し
ピッピッ	設定温度の上限または下限

- リモコンホルダー (付属品)

リモコンを壁などに取り付けることができます。取り付け場所で、リモコンの運転開始ボタンを押し、受信できることを確認してから取り付けてください。取り付け後、部屋の環境変化などによって、受信しないことがあります。

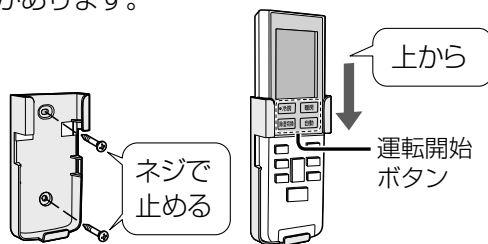

まず、室内・室外ユニット周辺の確認を!

〈室内ユニット〉

- 吸込口・吹出口付近が、タンスなどでふさがれていませんか?
- 火災警報器は、吹出口から1.5 m以上離れていますか?
- テレビやラジオは、1 m以上離れていますか?
(映像の乱れ、雑音の原因)

〈リモコン〉

- 他のリモコンのボタンが押されていませんか?
(リモコンラックなどに当たって押されていると、混信して受信できない原因)
- 複数台のエアコンを使うときは、混信を防ぐ設定にできます。(P.18)



〈室外ユニット〉

- 吸込口や吹出口が積雪や植木鉢などでふさがれていませんか?
- ドレンホースの先端(排水口)がふさがれていませんか?
- 吹出口からの風が、周囲の迷惑になったり動植物に直接当たったりしませんか?
- テレビやラジオは、2 m以上離れていますか?
(映像の乱れ、雑音の原因)

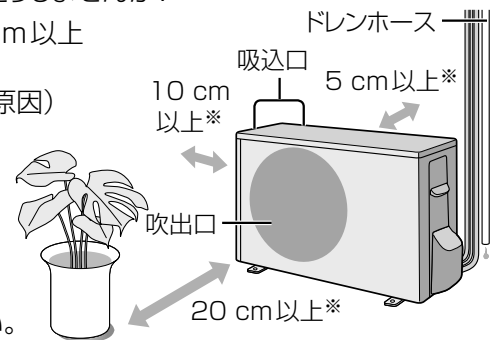

- 油煙の多い場所への設置は避けてください。(調理場や機械工場など)

※スペースを確保してください。

リモコンの乾電池について

■乾電池は

- 寿命は約1年です。消耗すると、受信しにくくなったり、リモコンの表示が薄くなったり、バックライトが暗くなったりします。
- 長期間使わないときは、取り出してください。(液漏れ防止のため)
- 乾電池が切れたときは、本体で応急運転ができます。(P.33)

■乾電池を交換するときは

- 単4形アルカリ乾電池(LR03タイプ)を2本同時に交換してください。(マンガン乾電池では、使用期間が短くなります)
- 充電式電池(Ni-Cd、ニッケル水素など)は使わないでください。(サイズ、形、性能の一部が異なるため)
- 交換後、時刻を合わせてください。

リモコンに乾電池を入れる

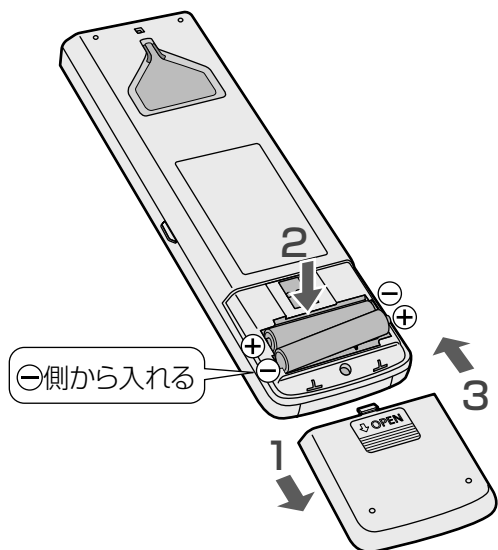

1 裏ぶたを開ける

2 乾電池を入れる
●表示が出ないときは、乾電池を入れ直す。

3 裏ぶたを閉める

リモコン表示部

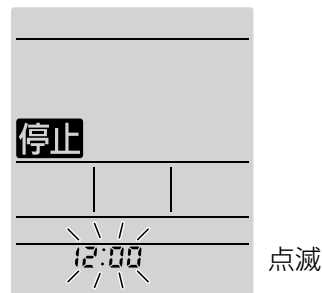

リモコンの時刻を合わせる

タイマー予約などを正しく動作させるため、時刻は必ず合わせてください。

例)午後2時30分に合わせるとき

1 時計 押す



2 **すすむ** 現在時刻を合わせる
●押し続けると早送りします。
 もどる (夜の12時は「0:00」)



3 **決定** 確定する

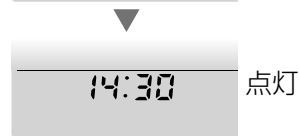

●30秒間、ボタン操作がないと、表示している内容で設定されます。



運転する



閉じて

運転の種類を選んで運転する (P.26)

○ 冷房

冷房
ナノイ

(緑)

運転
タイマー
おそうじ
ナノイ

暖房

暖房
ナノイ

(青)

●朝の運転開始時、すぐに温風を出したいときは、おはようチャージを設定してください。(P.11)

除湿切換

押すたびに

除湿
ナノイ

…冷やしすぎを抑えて湿気を取る

●「標準」温度(快適と感じる温・湿度)まで自動調節。暑と感じるときは「標準」～「標準」-3℃の範囲で調節できます。

冷房除湿
ナノイ

…冷やしながらか湿気を取る

衣類
ナノイ

…洗濯物や布団を乾かす

●温度調節はできません。

(衣類乾燥)

自動

自動
ナノイ

…設定温度などに応じて、冷房・暖房・冷房除湿のいずれかを自動で選びます。

●お買い上げ時には、「ナノイ」が同時に働くように設定されています。(P.32)

■ 設定温度を変えるとき



●調節範囲：16.0℃～30.0℃
冷房は20℃以上で調節してください。(結露の原因)

■ エコナビの設定/取り消しをするとき



●日当たり具合の変化に応じて温度を調節し、ムダを抑えます。(P.30)

■ センサーの取り消し/設定をするとき



●人(発熱体)がいないと判断すると、温度を調節し、ムダを抑えます。(P.31)

■ 運転を止めるとき



停止

ナノイ送風で運転する (P.32)

ナノイ
送風

送風
ナノイ

(緑)

運転
タイマー
おそうじ
ナノイ

- 停止中に押すと「ナノイ」の送風運転ができます。
- ナノイ送風運転時は、温度調節ができません。
- 冷房などの運転中に押すと、「ナノイ」の取り消し・設定ができます。

(青)

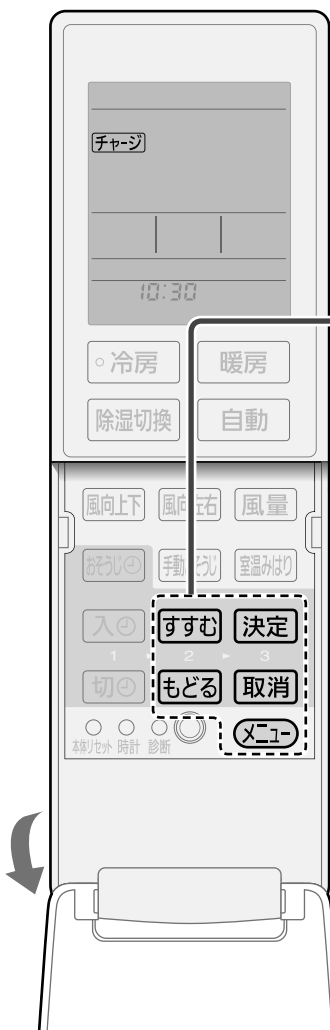

おはよう充電を設定する (暖房時)

朝の暖房を開始する時間帯を学習し、その時間帯に暖房ボタンを押すとすぐ温風が出せるように予熱運転を行います。設定の前に、現在時刻が合っていることを確認してください。(P.9)

運転中または停止中に

- 1 **メニュー** 5回押す
- 2 **すすむ** 「充電 有」を設定する
もどる
- 3 **決定** 室内ユニットに向けて確定する (変更内容が記憶されます)

●30秒間、ボタン操作がないと、元の表示に戻ります。
●暖房・自動運転停止後、リモコンに「充電」と表示されます。

■ 一時的におはよう充電を働かせたくないとき

「充電」表示中に停止ボタンを押す。(「停止」表示)

- 動作を再開したいときは、リモコンで運転して停止するか、「充電 有」を再設定してください。

お知らせ

- 予熱中に運転を始めても、本体が十分温まっていないと、すぐに風が出ないことがあります。(運転ランプが点滅)
- 予熱中に切タイマーの時刻になっても、予熱運転は停止しません。
- シーズン中に暖房を長期間ご使用にならない場合は、「充電 無」にすることをおすすめします。(1回の予熱は最長2時間で、消費電力は約300W*です)
*CS-EX407C2、当社家屋形実験室(洋室14畳)において、屋外温度2℃、室温11℃で予熱した場合。
- 予熱運転開始条件：
室温約18℃以下・屋外温度約10℃以下で、前回の運転を暖房で停止したとき。

■ 取り消すとき

上記2の手順で「充電 無」に設定する。

おはよう充電とは?



学習
午前3時～10時の暖房開始時刻を学習。(よく利用される時間帯を2つまで記憶します)



予熱運転
学習した時間帯の前から、予熱開始。(最長60分前)



- ・上下風向ルーバーが開きます。
- ・運転ランプは点灯しません。

- 前回の運転が暖房のときのみ、予熱されます。
- 1つ目の時間帯の予熱中に暖房を始めたときは、2つ目の時間帯には予熱されません。

すぐ暖房!
暖房ボタンを押すと、すぐに温風が出ます。



- 暖房ボタンを押さなかったときは、学習した時間帯後、約60分で予熱運転が終了します。

風向・風量を調節する



お好みで調節したい

風向上下

押すたびに

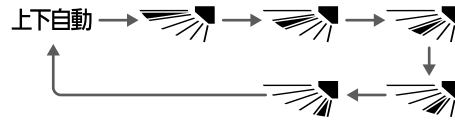

- 「上下自動」の風の動きは(P.26、27)
- は、冷房と除湿切換、ナノイー送風運転時、風を天井に向け、冷風を体に直接当てません。

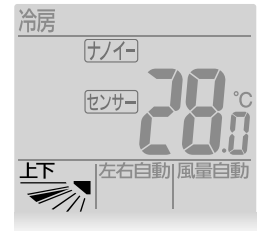

風向左右

押すたびに

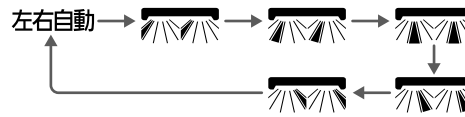

- 「左右自動」の風の動きは(P.26、27)

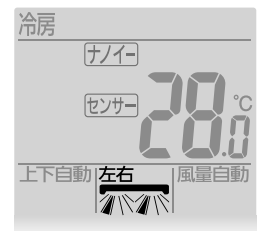

風量

押すたびに

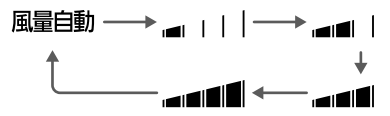

- 「風量自動」の風の動きは(P.26、27)
- 除湿と衣類乾燥の運転時は「風量自動」になり、調節できません。
- 冷房・除湿・冷房除湿の風量自動時は、においカット機能が働きます。(P.29)



お知らせ

- しずか・パワフル(P.13)設定時、風向の上下・左右は調節できます。

閉じて



静かでやさしい運転をしたい／パワフルで風を感じたい(P.26、27)

しずか 押すたびに
/パワフル



…風量を抑えた静かな運転。

- 風量は自動になります。
- 「風量」を押すと、しずかは取り消されます。
- 除湿・衣類乾燥運転時には設定できません。

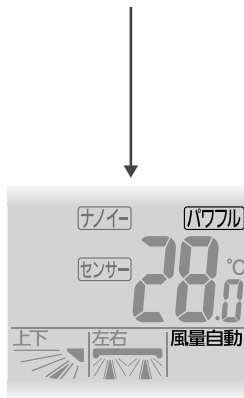
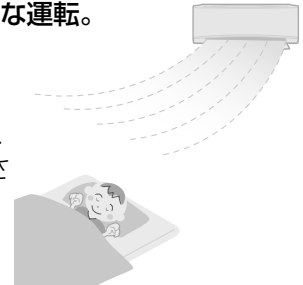

…冷房感・暖房感を強く感じる運転。

- 温度調節は、リモコンの表示より冷房・冷房除湿で低め、暖房で高めになります。
- 風量は自動になり、冷房感・暖房感が快適に得られるように、風量が弱めになることがあります。
- 「エコナビ」「風量」のいずれかを押しとパワフルは取り消されます。
- 除湿・衣類乾燥・ナノイ-送風運転時には設定できません。

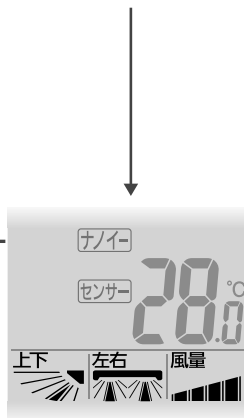

(取り消し)

タイマーを予約する

運転例

- 7時に入タイマー
- 23時に切タイマー
- 21時におやすみ切タイマーで「5時間後 切」を予約した場合

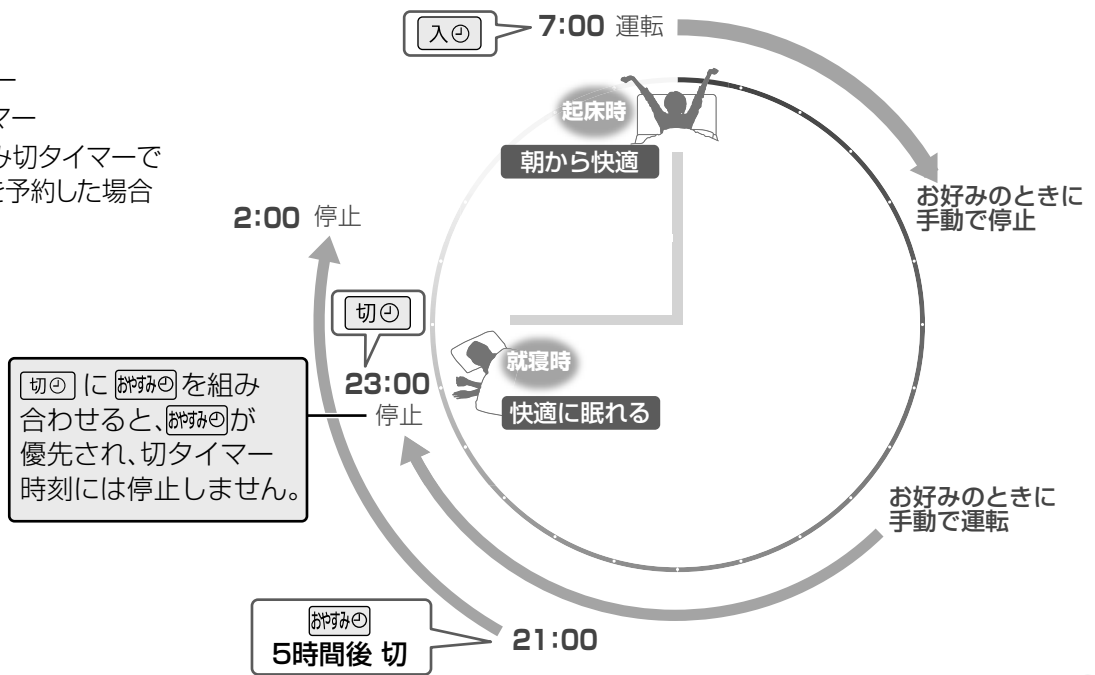

閉じて



おやすみ時に、決めた時間がたつと停止する
(おやすみ切タイマー)

運転中に

おやすみ①

押すたびに



残り時間を表示

- 0.5 時間後 切
- ↓
- 1 時間後 切
- ↓
- 2 時間後 切
- ↓
- 3 時間後 切
- ↓
- 5 時間後 切
- ↓
- 7 時間後 切
- ↓
- 9 時間後 切
- ↓
- (取り消し)

(橙) タイマー

お知らせ

- おやすみ切タイマーで運転している間は、冷やしすぎ、暖めすぎを防ぐため、次のいずれかの条件になると温度や風量、風向をリモコンの設定とは関係なく自動調節します。

<条件>

- ①設定温度に近づいたとき
- ②おやすみ切タイマー設定から1時間経過したとき
- ③エコナビ設定時、部屋が暗いと検知したとき

<調節内容>

- 設定温度は冷房、冷房除湿時に約1℃上がり、暖房時に約1℃下がります。その後、ご自身で設定温度を変更された場合は、変更内容を学習し、次の運転時

に自動調節する温度を補正します。(設定温度を上げた場合は、少し高め。下げた場合は、少し低めに)

- 風量は弱くなります。上下自動時は、上下風向ルーバーが水平に向くことがあります。(しずか設定中(P.13)を除く)

- おやすみ切タイマーで停止した後は内部クリーン運転を行いません。フィルターおそうじ運転は運転時間の合計が約24時間を超えて停止したときに行います。(P.28)
- おやすみ切タイマーで停止した後に、フィルターおそうじ運転をさせたくない場合は、お好みの時刻におそうじタイマーを予約してください。(P.22)



■ 予約を取り消すとき

- 入①** または
- 切①** を選んで、
- 取消** を押す。

(すべての予約を取り消すときは、**取消** のみを押す)

決めた時刻に運転・停止する (入タイマー／切タイマー)

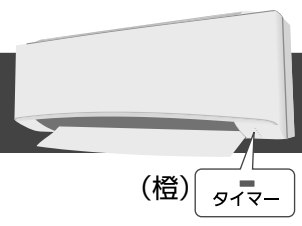

入タイマーと切タイマーは、運転の「入」「切」を予約でき、取り消すまで毎日繰り返されます。予約の前に、現在時刻が合っていることを確認してください。(P.9)

入タイマーを予約する

例：7時を予約する。

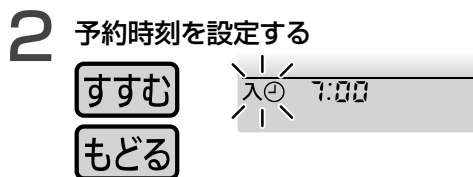

- 押すたびに10分単位で変わり、押し続けると早送りできます。(夜の12時は「0:00」)

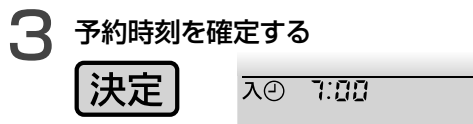

切タイマーを予約する

例：23時を予約する。

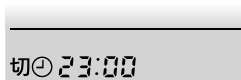
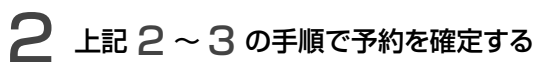
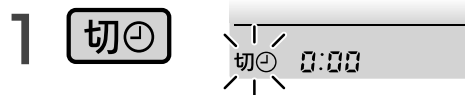

- 30秒間、ボタン操作がないと、元の表示に戻ります。

■ 予約時刻を変更するとき

予約と同じ手順 1～3 で変更する。

お知らせ

- 入タイマーは、予約時刻に設定温度近くになるよう、早めに運転が始まります。(最長約50分前)
- 入タイマーでの運転は、停止前に設定していた内容で始まります。
- 現在時刻は、予約をすると消えます。

タイマーを予約する(おやすみ切タイマー・入タイマー/切タイマー)

停止中に室温みはりを使う

停止中に部屋の温度などを検知し、自動で冷房または暖房(室温みはり運転)を開始したり、停止したりします。部屋の温度が高くなりすぎたり、低くなりすぎたりするのを防ぎます。



室温みほりを設定する

室温みはり





■ 設定を取り消すとき

- 冷房などの運転中は

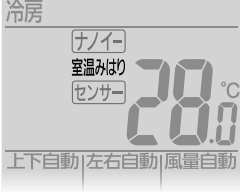

表示消灯

- 冷房などの運転中
- 停止中

● **室温みはり** を押しても取り消せません。

運転条件

- 部屋の温度・湿度が高くなりすぎたとき冷房
室内ユニット天面付近の温度が31℃以上、湿度が60%以上の状態が10分間続いたとき。
- 部屋の温度が低くなりすぎたとき暖房
室内ユニット天面付近の温度が15℃以下の状態が10分間続いたとき。

■ 室温みはり運転を止めるとき



(運転ランプ消灯)

- 室温みほりの設定も同時に取り消されます。室温みほりを続けたいときは再設定してください。

■ 室温みほりの動作例

	▼停止			▼冷房	
リモコン表示	冷房	室温みはり		冷房	冷房
エアコンの状態	冷房運転	内部 クリーン運転	停止	室温みはり	
室温みはり 運転	↑ 室温みはり設定		約30分後、 室温みはり 開始	室温みはり運転(冷房)	室温みはり運転
				条件になると開始	涼しくなると停止
					室温みはり 中断(次回 の停止時に 再開)

お知らせ

- 熱中症や低体温症を防止する機能ではありません。室内ユニットの設置位置や使用環境によっては温度や湿度を誤検知して運転しないことがあります。補助機能としてお使いください。
- 室温みはり運転中は運転ランプ(緑)が点灯します。設定温度・風量・風向は自動となり、調節できません。調節したいときは、運転開始ボタンで運転後、調節してください。センサーとエコナビは動作しません。「ナノイー」を設定していたときは動作します。
- 冷房などの停止後(おそうじ運転停止後)約30分間は、温度・湿度の誤検知防止のため、室温みほりは動作しません。(室温みはり運転が自動で止まった後も同様)
- 室温みはり運転は切タイマーで停止しません。(P.15) また、オートオフ機能(P.19)も働かせません。
- 室温みはり運転が自動で止まった後にも、おそうじ運転をすることがあります。(P.28、29)
- 旅行などで長時間で使用にならない場合は、室温みほりの設定を取り消しておくことをおすすめします。(運転条件になると運転するため)

お買い上げ時の設定を変更する①

■ 設定項目一覧 **メニュー** を押すたびに、表示項目が順に切り換わります。

表示項目	こんなときに使います	設定方法
セーブ(パワーセーブ)	電力需要のピーク時などに最大電流値を制限した運転をしたいとき	P.18
A (リモコンNo.)	エアコンを複数台設置し、リモコンの混信を防ぎたいとき	
 (設置位置)	室内ユニットの設置位置を本体に記憶させ、効率よく風を届けたいとき	
カビみはり	停止中にエアコン内部のカビの成長を抑える運転をさせたいとき	
チャージ(おはようチャージ)	朝の暖房開始時、すぐに温風を出したいとき	
オートオフ	切り忘れを防ぎたいとき(センサー設定時)	P.19
におい(においカット)	運転開始時のにおいが気になるとき(風量手動時)	
室外音	室外ユニットの運転音が気になるとき(暖房時)	
クリーン	内部クリーン運転が自動で動くのを止めたいとき	P.20
おそうじ	フィルターおそうじ運転の掃除度合いを念入りにしたいとき	
遠隔	遠隔操作をしたいとき	
遠隔 ひと	パナソニック スマート アプリでおへやモニターをしたいとき	

お買い上げ時の設定を変更する(メニュー)
停止中に室温みはりを使う

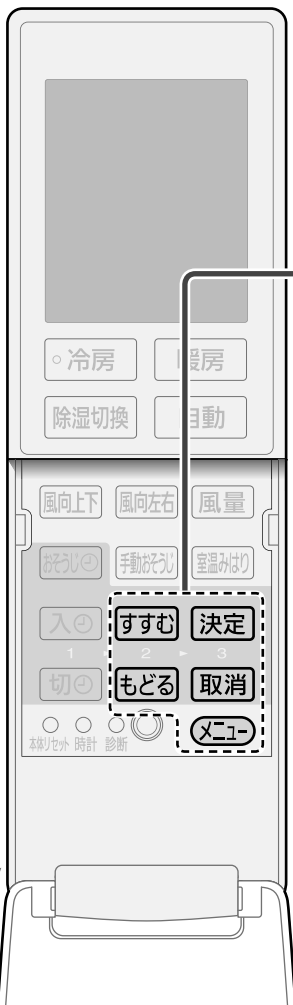

設定を変更する (共通の操作です)

運転中または停止中に

- 1** **メニュー** 項目を選ぶ
- 2** **すすむ** 設定する (**もどる** でも設定できます)
- 3** **決定** 室内ユニットに向けて確定する (変更内容が記憶されます)

●30秒間、ボタン操作がないと、元の表示に戻ります。

■途中で設定操作を中止するとき

取消

お知らせ

●メニューで変更した内容は、乾電池を交換するとリモコン表示のみお買い上げ時の設定に戻ります。(本体は変更した内容を記憶しています)

お買い上げ時の設定を変更する②

メニューで項目選択		すすむで選択(もどるは逆順で表示)▶決定		※は、お買い上げ時の設定です。
<p>セーブ</p> <p>最大電流値を制限した運転に設定できます</p>	<p>※</p>	<ul style="list-style-type: none"> ●「セーブ 有」に設定すると、冷房や暖房などの能力は低下します。 ●ブレーカー容量が足りない場合、据付時に「セーブ 有」を設定していることがあります。「セーブ 無」で使いたいときは、販売店へご確認ください。 		
<p>A</p> <p>リモコンの混信を防ぎます</p>	<p>※</p>	<ul style="list-style-type: none"> ●複数台のエアコンを設置したときに、それぞれのリモコンで操作できるエアコンを指定(ペアリング)することができます。 ●設定を変更しないエアコンの電源プラグは抜いておいてください。(リモコンの設定を受信し、ペアリングされてしまうため) 		
<p></p> <p>室内ユニットの設置位置を、本体に記憶させます</p>	<p>※</p>	<ul style="list-style-type: none"> ●左右自動時、設置位置から分かる部屋の中心方向へ風が送られます。 ●設置や移設をしたときは、必ず設定してください。 		
<p>カビみはり</p> <p>カビみはり(P.23)を動作できます</p>	<p>※</p> <p>(動作なし) (動作あり)</p>	<ul style="list-style-type: none"> ●「カビ みはり 有」に設定すると、停止中にエアコン内部の状態をみはり、自動で内部クリーン運転(P.29)をします。内部クリーン運転の動作を「クリーン 無」(P.20)に設定していても動作します。 		
<p>チャージ</p> <p>おはようチャージ(P.11)を動作できます</p>	<p>※</p> <p>(動作なし) (動作あり)</p>	<ul style="list-style-type: none"> ●「チャージ 有」に設定すると、朝の暖房開始前に予熱運転を行い、運転開始時すぐに温風を出します。 ●時刻表示「12:00」が点滅するとき→時刻が設定されていません。操作を中止して時刻を合わせてください。(P.9) 		

メニューで項目選択

すすむで選択(もどるは逆順で表示) ▶

決定

※は、お買い上げ時の設定です。

オートオフ

センサー設定中に人の不在を検知すると自動停止できます

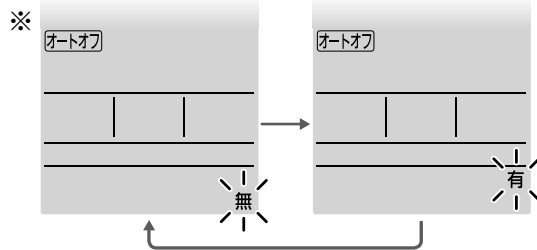

- 「オートオフ 有」に設定すると、センサー設定で運転中、リモコンに「オートオフ」が表示されます。
- 部屋に人がいない状態が約3時間続くと、自動で運転を停止します。
- 室温みはり運転中は、動作しません。
- 運転停止後に人を検知しても、運転は再開しません。
- 動きが少ない人(乳児や病気の人など)のいる部屋では「オートオフ 無」をおすすめします。(人がいないと判断し、停止することがあるため)
- おやすみ切タイマーとの併用時は、おやすみ切タイマーが優先されます。

におい

風量手動時ににおいカット(P.29)を動作できます

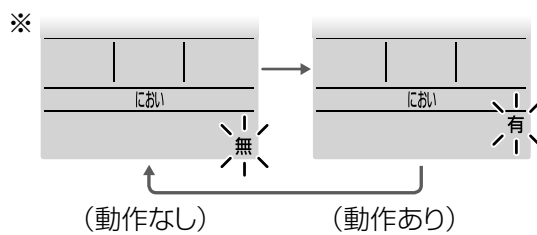

- 「におい 無」を選ぶと、続けて風量自動時の設定が選べます。

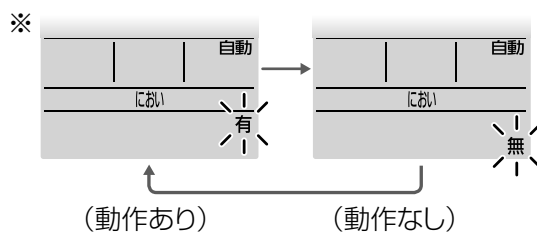

- お買い上げ時は、風量自動時のみ、においカット機能が設定されています。
- 「におい 有」にすると、運転開始後約1分間は、風が出ません。運転開始時、室内ユニットに付着したにおい(生活臭)が出るのを防ぎます。

室外音

暖房時の室外ユニットの運転音を低減できます

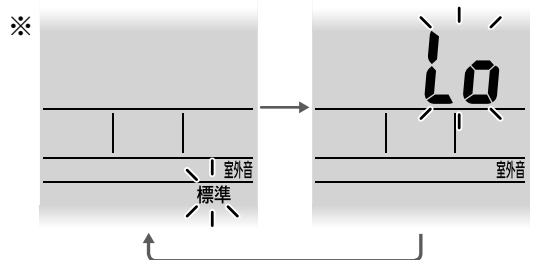

- 「室外音 Lo」に設定すると、能力が制限されるため、暖まるまで時間がかかる場合があります。
- 室温が設定温度に近い場合などは、「室外音 Lo」を設定しても、運転音が下がらないときがあります。

お買い上げ時の設定を変更する③

メニューで項目選択		すすむで選択(もどるは逆順で表示)▶		決定 ※は、お買い上げ時の設定です。	
<p>クリーン</p>	<p>内部クリーン運転 (P.29)を自動で運転させない設定にできます</p>	<p>※</p> <p>この図は、設定変更の過程を示しています。左側の画面では「クリーン」モードが「有」に設定されています。右側の画面では「無」に設定されています。矢印は右向きで、設定変更の方向を示しています。</p>	<p>●「クリーン 有」を選ぶと切タイマー(P.15)で運転停止したときの設定が選べます。</p>	<p>●「クリーン 無」に設定したときは、毎日「手動おそうじ運転」(P.22)をしてください。(においやカビの成長を防ぐため)また、カビみはり(P.23)を設定しておく、停止後、エアコン内部の状態をみはって内部クリーン運転をします。</p>	
<p>おそうじ</p>	<p>フィルターおそうじ運転の掃除度合いを設定できます</p>	<p>※</p> <p>この図は、設定変更の過程を示しています。左側の画面では「おそうじ」モードが「標準」に設定されています。右側の画面では「念入」に設定されています。矢印は右向きで、設定変更の方向を示しています。</p>	<p>フィルターおそうじの運転時間 標準：約45分 念入：約110分</p>	<p>●「標準」で使っていても汚れが気になるときは、「念入」に変更してください。 ●「念入」にしてもおでかけクリーン(P.23)のときは、「標準」の運転時間になります。</p>	
<p>遠隔</p>	<p>遠隔操作を許可できます</p>	<p>※</p> <p>この図は、設定変更の過程を示しています。左側の画面では「遠隔」モードが「無」に設定されています。右側の画面では「有」に設定されています。矢印は右向きで、設定変更の方向を示しています。</p>	<p>●遠隔操作をしたいときは、「遠隔 有」にします。遠隔操作をしないときは、必ず「遠隔 無」にしてください。(自動で停止する場合があります)</p>		
<p>遠隔 ひと</p>	<p>おへやモニター(P.34)を許可できます</p>	<p>※</p> <p>この図は、設定変更の過程を示しています。左側の画面では「遠隔」モードが「無」に設定されています。右側の画面では「ひと」に設定されています。矢印は右向きで、設定変更の方向を示しています。</p>	<p>●パナソニック スマート アプリで、おへやモニターをしたいときは、「遠隔 ひと 有」にします。(ひと・ものセンサーで検知した人の反応数をスマートフォンで見られます)</p>		

おそうじ運転を使いこなす①

ふだんのおそうじはエアコンにおまかせ!

お買い上げ時の設定では、運転停止後などに自動でおそうじ運転が始まります。
(P.28)

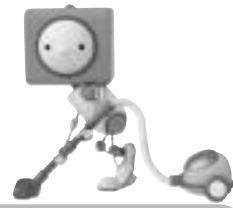

こんなときは、こんなおそうじを!

<p>おやすみ時など 音が気になるとき</p> 	<p>フィルターおそうじ運転を、 毎日決まった時刻だけに。</p> <p>おそうじタイマー (P.22)</p> <p>おそうじ</p> <ul style="list-style-type: none"> ●音が気になる場合に設定するときは、 おやすみ時におやすみ切タイマーも ご使用ください。(P.14) 				
<p>おそうじを1日1回 時間を決めてしたいとき</p>	<table border="1"> <tr> <td data-bbox="678 969 869 1288"> <p>1日1回</p> </td> <td data-bbox="869 969 1324 1288"> <p>お好みのタイミングで、 フィルターおそうじ・内部クリーン 運転をすぐにスタート。</p> <p>手動おそうじ運転 (P.22)</p> <p>手動おそうじ</p> </td> </tr> <tr> <td data-bbox="678 1288 869 1417"> <p>シーズン後 1回</p> </td> <td data-bbox="869 1288 1324 1417"></td> </tr> </table>	<p>1日1回</p>	<p>お好みのタイミングで、 フィルターおそうじ・内部クリーン 運転をすぐにスタート。</p> <p>手動おそうじ運転 (P.22)</p> <p>手動おそうじ</p>	<p>シーズン後 1回</p>	
<p>1日1回</p>	<p>お好みのタイミングで、 フィルターおそうじ・内部クリーン 運転をすぐにスタート。</p> <p>手動おそうじ運転 (P.22)</p> <p>手動おそうじ</p>				
<p>シーズン後 1回</p>					
<p>ほこりや油汚れが 多い場所で使うとき</p> 					
<p>冷房・除湿切換を 毎回おやすみ切タイマーで 止めているとき (自動で内部クリーン運転されません)</p>					
<p>「クリーン」を「無」にしているとき</p>					
<p>シーズンの終わりにすべてを きれいにしたいとき</p>					

外出中など、人がいないときを上手に使って!

<p>おでかけ中に部屋 を気持ちよく エアコンも きれいに したいとき</p> 	<p>外出前に</p> <p>「ナノイー」で部屋のおいを 軽減後、エアフィルター・本体内部 をしっかりとおそうじ。</p> <p>おでかけクリーン (P.23)</p> <p>おでかけ</p>
<p>エアコン内部のカビの成長を 抑えたいとき</p>	<p>停止後、カビが成長しやすい状態が続くと 内部クリーン運転。</p> <p>カビみはり (P.23)</p> <p>メニュー</p>



おそうじ運転を使いこなす②



フィルターおそうじ運転のタイミングを変えたり、人がいない間を上手に使っておそうじ運転したりすることができます。

フィルターおそうじをする時刻を設定する おそうじタイマー

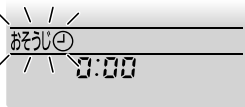
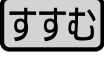
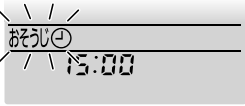
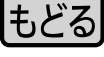
エアフィルター全面を掃除します。(約45分間)
予約の前に、現在時刻が合っていることを確認してください。(P.9)

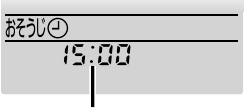
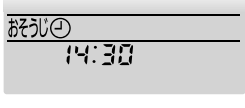
例：15時を予約する

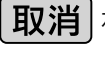
- 1**   タイマーランプは点灯しません
- 2** 掃除開始時刻を設定する
 
 ● 押すたびに10分単位で変わり、押し続けると早送りできます。(夜の12時は「0:00」)
- 3** 予約する
  →  (約2秒後、元の表示に戻る)
掃除開始時刻

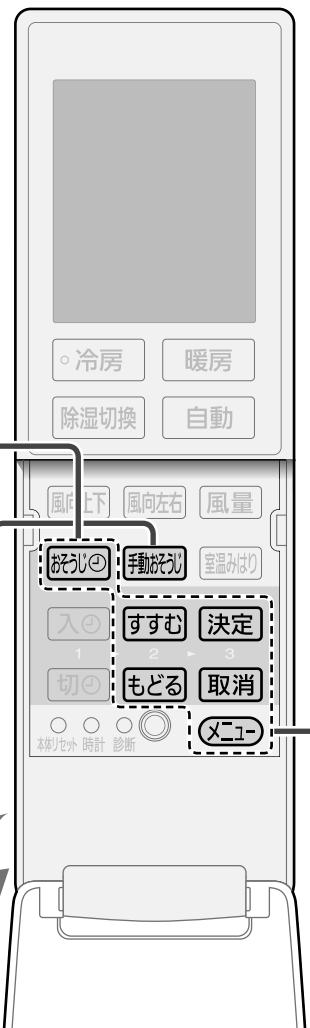
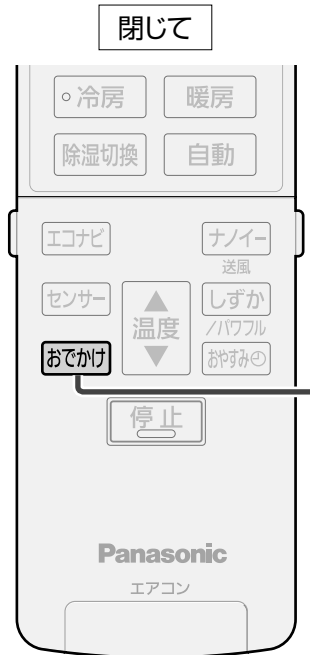

- 30秒間、ボタン操作がないと元の表示に戻ります。
- 予約を取り消すとき  を押したあと、 を押す。
- 予約時刻を確認するとき  (約30秒後、元の表示に戻る)

- 汚れ具合によっては、掃除しない場合があります。(P.28)
- 内部クリーン運転ができていなかった場合は、フィルターおそうじに続いて運転します。「[クリーン 無]にしたとき (P.20) は運転しません」
- 毎日掃除するため、ほこりや油汚れが多い場所で使うときにおすすめです。ただし、汚れが気になるときはエアフィルターをはずして水洗いしてください。(P.25)
- おそうじ中に入タイマー/切タイマー(P.15)の時刻になると、おそうじ終了を待って入タイマー/切タイマーが動作します。

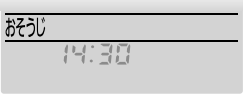

お好きなときにおそうじ運転 手動おそうじ運転

エアフィルター全面を掃除した後に、内部クリーン運転をします。(約45分～145分間)
終了後、自動停止します。

  リモコン表示のみ
約30分後、元の表示に戻る (橙) 

- 途中で止めるとき 停止ボタンを押す。
- 冷房などの運転中に手動おそうじ運転をすると、終了後、元の運転に戻ります。
- 内部クリーン運転は、自動でできているとき行いません。

おでかけ中に、部屋のおいさを軽減した後おそうじ運転

おでかけクリーン

約120分間ナノイー送風運転後、フィルターおそうじ運転、内部クリーン運転の順に掃除します。(計約165分～265分間)

終了後、自動で止まります。

外出前に

おでかけ

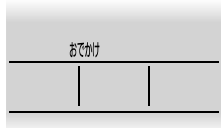

リモコン表示のみ
▶ 約10分後、
「停止」を表示します



(橙) おそうじ
(青) ナノイー

・エアフィルター掃除中はナノイーランプ消灯

■途中で止めるとき 停止ボタンを押す。

- 冷房などの運転中におでかけクリーンをすると、終了後すべての運転が停止されます。(受信音“ピー”)
- おそうじ中に入タイマー/切タイマー(P.15)の時刻になると、おそうじ終了を待って入タイマー/切タイマーが動作します。
- 内部クリーン運転は、自動でできているとき行いません。

停止中に、内部クリーン運転が働くように設定する

カビみはり

冷房などの運転停止後、部屋の温度・湿度を検知して、エアコン内部がカビの成長しやすい状態になっているかどうかをみはります。

カビの成長しやすい状態が続くと、内部クリーン運転を約60分間、自動で行います。(おそうじランプ(橙)点灯)

運転中または停止中に

- 1 **メニュー** 4回押す
- 2 **すすむ** 「カビ みはり 有」を設定する
もどる
- 3 **決定** 室内ユニットに向けて確定する(変更内容が記憶されます)

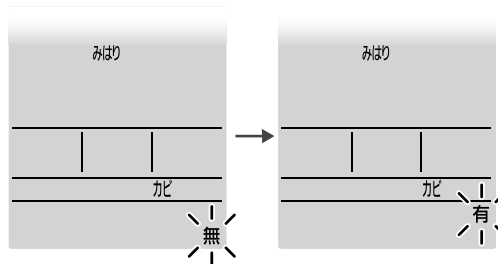

- 30秒間、ボタン操作がないと、元の表示に戻ります。

■設定を取り消すとき

上記の手順2で「カビ みはり 無」に設定する。

動作条件

カビの成長しやすい状態が累積で12時間を超えると、ひと・ものセンサーで人がいないと判断したときに運転します。人が居続けた場合には、累積で24時間を超えたときに運転します。

カビみはりの効果(カビの成長抑制)について

効果	試験機関	試験方法・結果(実使用空間での実証結果ではありません)
室内ユニット内部のカビの成長を抑制	環境生物学研究所	39 m ³ 、温度25℃、湿度70%の試験空間にて冷房運転を3時間運転後、内部クリーン運転を12時間ごとに動作。7日間経過後、本体内部に設置したカビセンサー内のカビ(2種類)の成長が抑制されることを確認。

汚れが気になるとき

おそうじ運転していても、交換・お手入れが必要です。

約2年に1回(目安)

空気清浄フィルター

交換する

- 水洗いはできません。
- 裏表はありません。

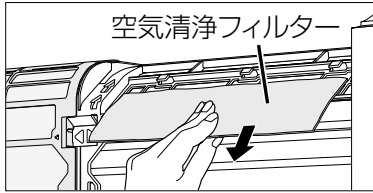

- ①電源プラグを抜き、前面パネルを開け、右側のエアフィルターをはずす。(P.25)
 - ②空気清浄フィルターを交換する。
- フィルターは、不燃物ゴミとして、地域のゴミ分別方法に従って廃棄してください。

空気清浄フィルター(エアフィルターの奥)

別売品

品番: CZ-SAF12A

希望小売価格(税抜): 1,650円/1コ
(2016年12月現在)

別売品は販売店でお買い求めいただけます。
パナソニックの家電製品直販サイト
「パナソニックストア」でもお買い求めいただけます。
<http://jp.store.panasonic.com/>

パナソニックグループのショッピングサイト

 Panasonic Store

汚れが気になったら

本体・リモコン

電源プラグを抜き、

柔らかい布で、からぶきする

- 汚れがひどいときは、水かぬるま湯を含ませた布をよくしぼってふいてください。
- 化学ぞうきんなどを使うときは、その注意書きに従ってください。

点線の部分は強い力でふかないでください。(変形・傷の原因)

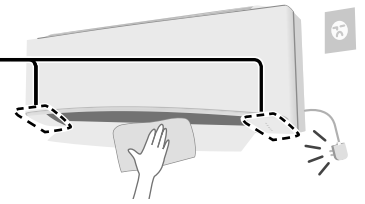

前面パネルを取りはずしてお手入れするとき(水洗いはできません)

〈取りはずしかた〉

- ①電源プラグを抜く。
- ②両手でパネルを開け、止まるまで押し上げる。
- ③左(または右)に寄せ、左(または右)から手前に引いてはずす。

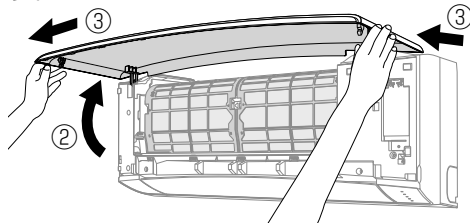

〈取り付けかた〉

- ①パネルを水平に持ち、アームを片側ずつ奥まで押し込む。
- ②パネルを閉める。

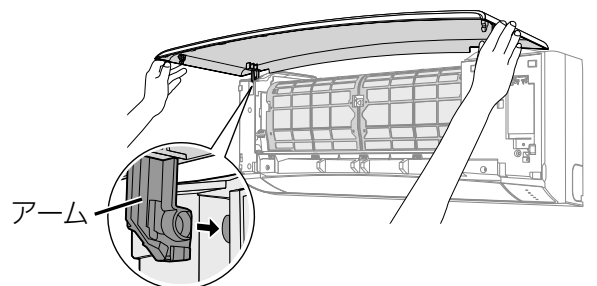

お願い

- 洗剤などを含ませた布でふいたり、直接吹きつけたりしないでください。(損傷や故障の原因)
- 台などをご使用の場合、転倒に注意してください。
- 前面パネルの落下に注意してください。

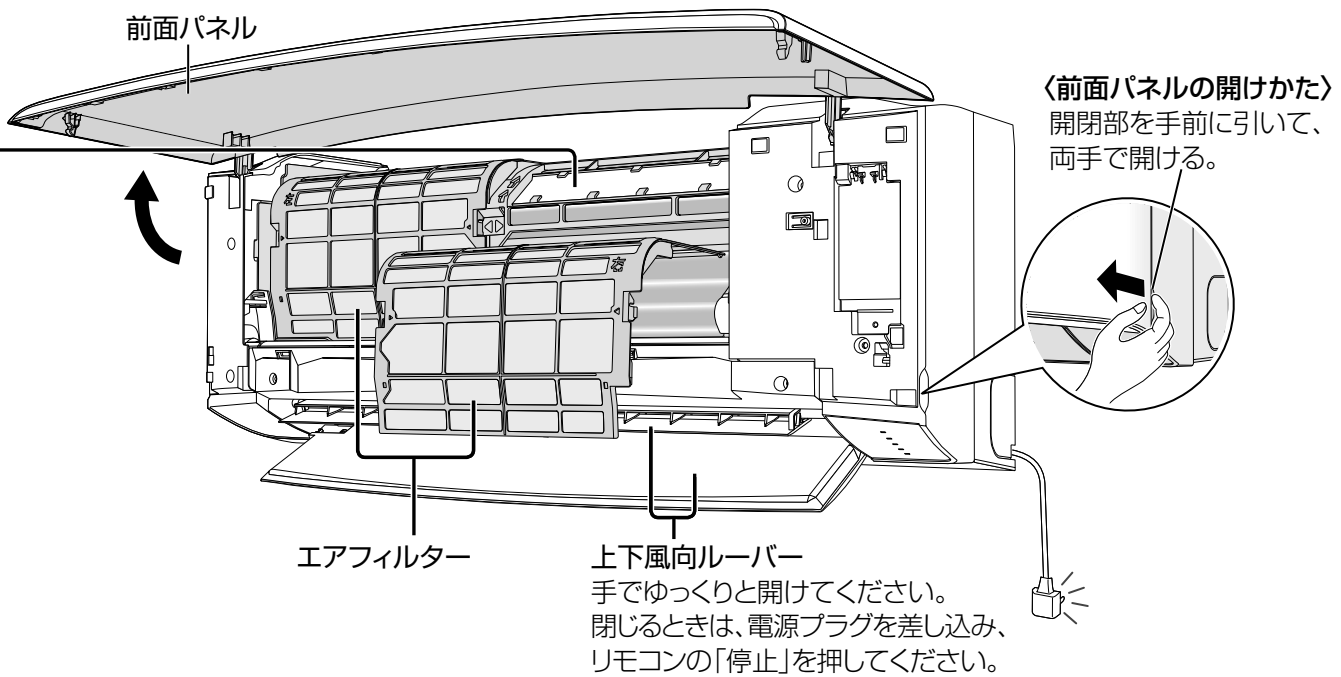

ほこりや油汚れが多い環境でご使用のとき

エアフィルター

取りはずして水洗いする

- ふだんはエアフィルター全面を一度に掃除する「おそうじタイマー」(P.22)をおすすめします。
- 汚れがひどいときは薄めた中性洗剤でつけ置き洗いし、十分に乾かしてください。

〈取りはずしかた〉

- ①電源プラグを抜き、前面パネルを開ける。
- ②フィルターをはずす。
 - ・左右の凹部に指をかけ、内側に押しながら手前下方向へ引き出す。

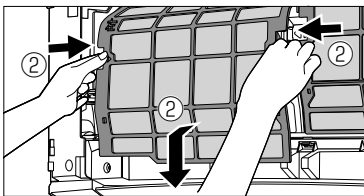

〈取り付けかた〉

- ①エアフィルターを本体の↑に沿わせて天面左右のレール内に、奥まで入れる。
 - ②エアフィルター中央両端の▶◀部分を“カチッ”というまで同時に押さえる。
 - ③エアフィルター下方両端の■■部分を“カチッ”というまで同時に押さえる。
- 取り付け後、天面が浮いていないことを確認してください。

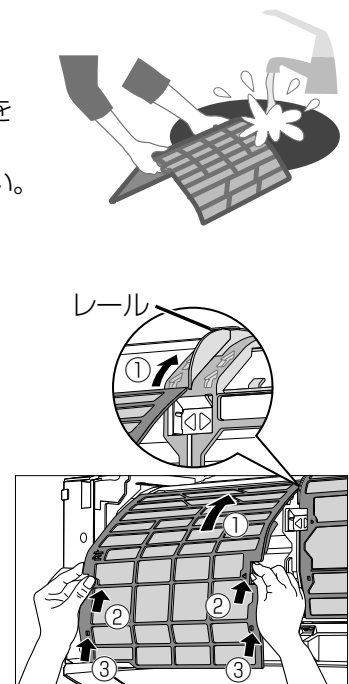

お願い

- エアフィルターを取り扱うときは、強い力を加えないでください。(破損の原因)
- 水洗いは次のものを使わないでください。(変色や変形、傷の原因)
 - ・タワシのような硬いもの
 - ・シンナーやみがき粉
 - ・漂白剤
 - ・40℃以上のお湯
- 乾かすときは次のものを使わないでください。(変色や変形の原因)
 - ・ドライヤー
 - ・ストーブ
 - ・直射日光

運転のしくみと風の動きについて

運転条件以外で運転すると保護装置が働いて、停止することがあります。

冷房

運転条件

設定温度：20℃以上
室内湿度：90%以下
屋外温度：21℃～43℃

●風量自動の運転開始時

本体内部に付いた生活臭(化粧品やペット臭など)が風とともに出るのを防ぐため、約1分間は風が出ません。(P.29)

●風量自動・パワフルの運転中

ムダを省くため、室温が設定温度に近づくと、風が出たり止まったりを繰り返すことがあります。

自動(風量・風向)・しずか

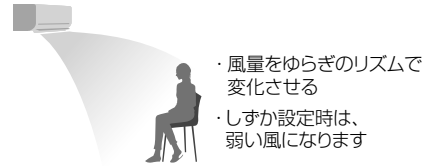

・風量をゆらぎのリズムで変化させる
・しずか設定時は、弱い風になります

上下風向ルーバー：スイング
左右風向ルーバー：スイング

パワフル

部屋が暑いとき



強い風

部屋が涼しくなると



風量を変化させる

左右風向ルーバー：スイング

暖房

運転条件

屋外温度：24℃以下

●運転開始時

運転ランプが点滅。冷たい風が出るのを防ぐため、数分間、風が出ないことがあります。(風量手動のときは、吹き出しからしばらくの間、冷たい風が出る場合があります)

●運転中

室温が設定温度に近づくと、室温が上がりすぎるのを防ぐため、風の温度を少し下げます。このとき、風が冷たく感じないよう、風量は弱くなります。(風量手動のときは、弱くならないことがあります)

●霜取り運転中

屋外温度が低く、湿度が高いとき、室外ユニットに付いた霜を溶かす間は、運転ランプが点滅し、風が止まります。(最長約12分間)

溶けた霜は室外ユニットの排水口から出ます。運転を停止した後も、霜取り運転を行うことがあります。このとき、運転ランプは消灯していますが、室外ユニットのみ運転し、最長約15分間で自動終了します。

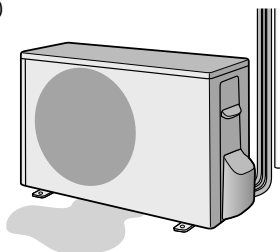

自動(風量・風向)・しずか

風の温度が低いとき ▶ 風が暖まったら

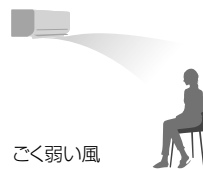

ごく弱い風



・風量を変化させる
・しずか設定時は、弱い風になります
左右風向ルーバー：スイング

パワフル

風の温度が低いとき* ▶ 風が暖まったら



ごく弱い風

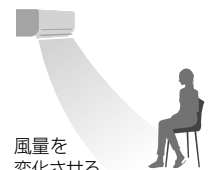



風量を変化させる

*風量手動からパワフルに設定すると、下向きに強い風が出ることがあります。

除湿切换

運転条件 屋外温度：1℃以上

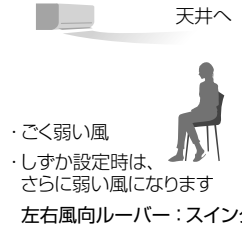
- 運転開始時、室温検知のため、約30秒間送風します。
- 室温約16℃以上のとき、やや冷たい風が、室温約16℃未満のとき、やや暖かい風が出ます。

除湿	<ul style="list-style-type: none"> ●設定温度は、標準温度(快適と感じる温・湿度)になるよう自動調節します。暑いと感じるときは「標準」～「標準」-3℃の範囲で調節できます。(P.7) ●運転開始時 本体内部に付いた生活臭(化粧品やペット臭など)が風とともに出るのを防ぐため、約30秒間送風後、約1分間は風が出ません。(P.29) ●運転中 ムダを省くため、室温が設定温度に近づくと、風が出たり止まったりを繰り返すことがあります。 	自動(風量・風向)	 <p>天井へ</p> <p>左右風向ルーバー：スイング</p>
冷房除湿	<ul style="list-style-type: none"> ●室温が設定温度に近づくまでは冷房。近づくと、ごく弱い風量で湿気を取り除きます。 ●風量自動の運転開始時 本体内部に付いた生活臭(化粧品やペット臭など)が風とともに出るのを防ぐため、約30秒間送風後、約1分間は風が出ません。(P.29) ●風量自動・パワフルの運転中 ムダを省くため、室温が設定温度に近づくと、風が出たり止まったりを繰り返すことがあります。 	自動(風量・風向)・しずか	 <p>天井へ</p> <p>・ごく弱い風 ・しずか設定時は、さらに弱い風になります</p> <p>左右風向ルーバー：スイング</p>
衣類乾燥	<ul style="list-style-type: none"> ●衣類の乾燥が目的のため、温度・風量は調節できません。部屋に人がいないときにおすすめします。 	パワフル	 <p>天井へ</p> <p>左右風向ルーバー：スイング</p>
衣類乾燥	<ul style="list-style-type: none"> ●衣類の乾燥が目的のため、温度・風量は調節できません。部屋に人がいないときにおすすめします。 	自動(風量・風向)	 <p>上下風向ルーバー：スイング 左右風向ルーバー：スイング</p>

自動

- 屋外・室内・設定の各温度に応じて、冷房・暖房・冷房除湿のいずれかを自動で選び、約30分ごとに選びなおします。
- 運転開始時**
運転の種類を選ぶため、運転ランプが約30秒間、点滅します。
- しずか・パワフル設定時**
選んだ運転の種類に応じたしずか運転・パワフル運転を行います。

上下風向ルーバーの可動範囲

- 運転の種類によって異なります。

冷房・除湿切换・
ナノイー送風のときは、
天井に向けることが
できます。

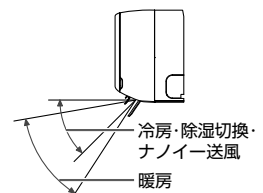

おそうじ機能について

お買い上げ時は、「フィルターおそうじ運転」「内部クリーン」「においかット機能」が自動で働くように設定されています。

フィルターおそうじ運転

エアフィルターにたまったほこりをフィルターそうじノズルでかき取って吸い取り、屋外へ排出します。（運転時間：約45分間）

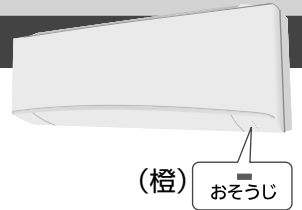

・「運転条件②」のときは運転ランプも点灯

運転条件①

前回のフィルターおそうじ運転から、冷房や暖房などを積算で約24時間以上*運転して、停止したとき。

- ※エアフィルターの汚れ度合いによって時間は変わります。
- ※内部クリーン運転は積算時間に含みません。

フィルターおそうじ運転時間：約45分間

リモコン操作	停止	開始	停止	開始	停止
本体の動作例	暖房 (8時間)	停止	暖房 (12時間)	停止	暖房 (6時間)

フィルターおそうじ (約45分間)

運転条件②

連続24時間運転したとき。
(運転を中断しておそうじします)

- ・2回目以降は、汚れがたまったらおそうじします。

フィルターおそうじ運転時間：約45分間

リモコン操作	開始
本体の動作例	停止 暖房 (24時間) 暖房 (汚れがたまったら) 暖房

フィルターおそうじ (約45分間)

お知らせ

- おそうじ運転のタイミングは
運転条件①②のいずれかで、フィルターおそうじ運転を開始します。
- 汚れが気になるときは、
「おそうじタイマー」(P.22)か、フィルターおそうじの掃除度合いを「念入」(P.20)にすることをおすすめします。
- 「おそうじタイマー」設定時 (P.22)
 - ・暖房などを全く運転していないときや、20分未満での停止を繰り返していたときなど、汚れがたまっていないと判断したときは、予約時刻になってもおそうじ運転が始まりません。
 - ・暖房中などに掃除開始時刻がくると、暖房などの運転を一時中断します。
- エアフィルターの汚れ度合いは、
 - ・暖房などの運転時間、風量、室温、湿度によって決まります。
 - ・暖房などの運転時間の合計は、電源プラグを抜いても、本体で記憶されています。
- おそうじ運転を途中で停止すると、残った汚れは、次の運転停止時に掃除されます。
- おそうじ運転中に前面パネルを開けると、途中で停止し、閉じても再運転しません。

内部クリーン運転



(橙) おそうじ
(青) ナノイー

内部に付着したにおい成分を除去し、カビ*の成長を抑えます。

- 送風→暖房→送風の順に運転します。
- 「ナノイー」を設定していたときは、ナノイー機能も働きます。
(運転時間：約60分～100分間)

※約6畳の試験空間にてエアコン内部にカビセンサーを設置。室温25℃、湿度70%の条件で冷房を1日2時間運転後、内部クリーン運転ありとなしの試験を実施。4日後にカビセンサーのカビ(2種類)の成長が、抑制されることを確認。(試験機関：環境生物学研究所)

- 「ナノイー」を設定していないとき、ナノイーランプは消灯

運転条件

冷房・除湿切換を30分以上運転し、停止したとき。
(おやすみ切タイマーで停止したときと、室温約16℃未満で除湿切換を運転したときを除く)

内部クリーン運転時間：約60分～100分間

リモコン操作	停止		
本体の動作例	冷房・除湿切換 (30分以上)	内部クリーン (約60～100分間)	停止

↑
フィルターおそうじ運転を行うことがあります。

■ 自動で内部クリーン運転させたくないとき

「クリーン 無」にする。(P.20)

お知らせ

- おそうじ運転の時間は、本体内部の湿度が高く、弱い風量で冷房などを長時間運転しているときほど長くなります。
- におい成分は屋外へ排出します。
- 運転中は、室内の温度や湿度が上がる場合があります。
- 室内温度が低く、湿度が高いときに運転すると、壁や窓などに結露する場合があります。

- 冷房・除湿切換をおやすみ切タイマーで毎回停止しているとき
毎日「手動おそうじ運転」(P.22)をしてください。
(においやカビの成長を抑えるため)
・「おそうじタイマー」(P.22)を予約しているときは、必要ありません。(タイマー動作時、必要に応じて内部クリーン運転するため)

においかット機能



(緑) においかット
運転

内部に付着した、生活臭などのにおい成分を、除湿水で洗い流し、においが出るのを防ぎます。

- 運転開始から約1分間は、風が出ません。

動作条件

冷房・除湿・冷房除湿運転を始めたとき。
(風量自動のときのみ)

- パワフル設定中は、動作しません。
- 除湿・冷房除湿時は、約30秒間送風後、動作します。

動作：約1分間、風を止める

リモコン操作	開始			停止
本体の動作例	停止	においかット (約1分間)	冷房	停止

■ 「風量自動」以外でも動作させたいとき

「におい 有」にする。(P.19)

お知らせ

- 運転中、室温が設定温度に近づくと、風が出たり止まったりを繰り返すことがあります。室温が上がると元の運転に戻り、このときにも、においかットが働きます。(パワフル設定中にも動作します)

エコナビについて

部屋の日当たりの変化や明るさを検知し、ムダな電力消費を自動で抑えます。

操作方法は▶P.10

■ 日当たりに合わせて、温度を調節

日射センサーで日当たりの変化(晴れ・曇りなど)を検知して温度を自動調節し、ムダな運転を抑えます。

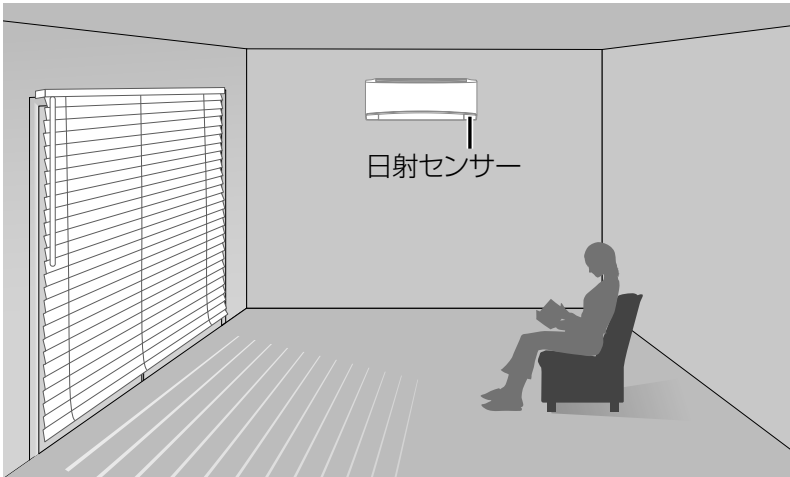

冷房・除湿・冷房除湿時：
曇りの日や夜は、約1℃～2℃高めに。
(日射量が少なく、同じ室温でも日が当たっているときより涼しく感じるため)

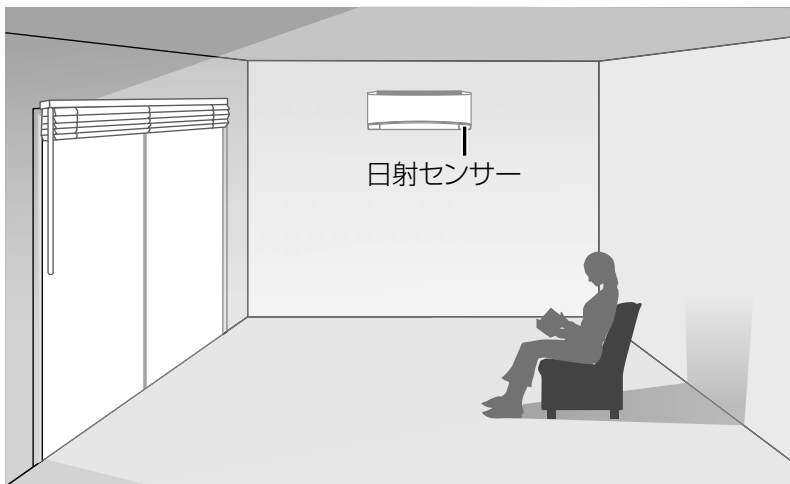

暖房時：
晴れた日の昼間は、約1℃低めに。
(日が当たって日射量が多いときは、暖かく感じるため)

■ 明るさに合わせて、本体ランプの明るさを調節

日射センサーで部屋の明るさを検知し、本体ランプの明るさを自動調節します。

(2段階：暗いときは暗め、明るいときは明るめ)

お知らせ

- 室内温度や屋外温度による温度制御に、日当たり具合の検知による制御が加わることにより、さらに省エネ運転できるようになりました。
- 衣類乾燥とナノイー送風運転、またこれらの同時運転のときは、設定できません。
- パワフルを設定すると、エコナビは取り消されます。
(その後パワフルを取り消しても、エコナビは復帰しません)
- 省エネ効果(CS-EX407C2 暖房運転での測定例)
当我家屋形実験室(洋室14畳)において、屋外温度：2℃、設定温度：25℃、設定風量：風量自動で運転した場合、安定時の積算消費電力量：エコナビ設定時 675 Wh、エコナビ設定なし時 758 Wh
(効果は、使用環境や日射の状態により異なります)

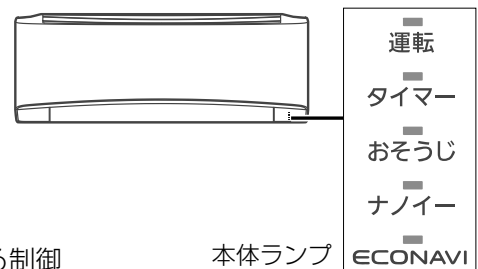

ひと・ものセンサーについて

部屋に人がいる・いないを判断し、運転をコントロールします。

操作方法は▶P.10

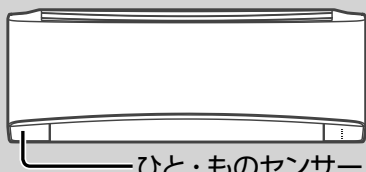

ひと・ものセンサー(人などの発熱体の動きや温度変化から、人を検知)

約30分～60分間、人がいないと判断すると省エネ空調を行います。(不在省エネ運転*)



人を検知すると、元の運転に戻ります。

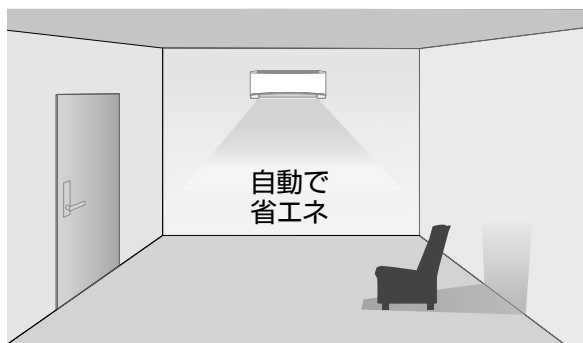

- 設定温度(自動調節)
 - ・冷房・除湿・冷房除湿時: 約1℃～2℃高め
 - ・暖房時: 約1℃～2℃低め

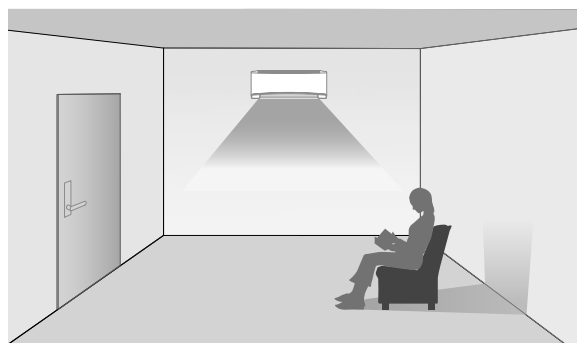

- 設定温度
元の設定温度

※〈CS-EX407C2 冷房運転での測定例〉

当社家屋形実験室(洋室14畳)において、屋外温度: 35℃、設定温度: 25℃、設定風量: 風量自動で運転。
安定時の積算消費電力量: **不在省エネ運転時 261 Wh、不在省エネ運転なし 328 Wh**
(効果は、設置環境や使用状況により異なります)

■「オートオフ 有」を設定したとき(P.19)

部屋に人がいない状態が約3時間続くと、運転が自動で停止します。

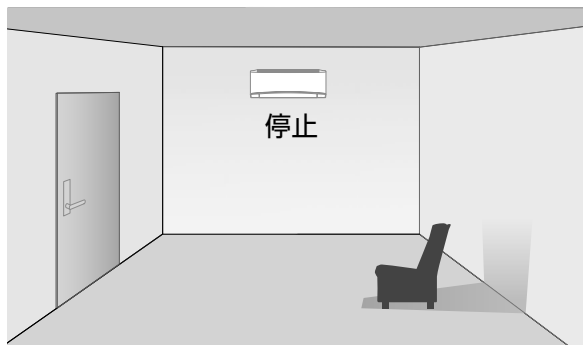

お知らせ

- 室温みはり運転中は、動作しません。
- 自動で運転停止後に人を検知しても、運転は再開しません。
- おやすみ切タイマーとの併用時は、おやすみ切タイマーが優先されます。

「ナノイー」について

「ナノイー」は、水に含まれた微粒子イオンです。
 本製品は、「ナノイー」の10倍の量のOHラジカル^{*1}を生成する「ナノイーX」を搭載しています。

操作方法は▶P.10

※1：OHラジカルとは、菌や花粉などの物質に対して抑制効果を持つ高反応成分です。

- 部屋のおいを軽減、菌^{*2}やカビの繁殖を抑制します。
 カーテンなどに付着したにおい(タバコや料理臭)・菌^{*2}にも効果があります。
 - ・脱臭効果は、周囲環境(温度・湿度)、運転時間、臭気・繊維の種類などによって異なります。
- ※2：浮遊菌は25 m³の試験空間で4時間後、付着菌は23 m³の試験空間で8時間後の効果であり、実使用空間での実証結果ではありません。
- 花粉などアレル物質の活動を抑制します。
- 肌のうるおい、髪の毛のまとまり感を保ちます。
 - ・肌や髪への効果は、季節・周囲環境(温度・湿度)、使用時間、個人によって異なります。
- 「ナノイー」は部屋の空気を利用して発生させます。
- 以下の環境でのご使用をおすすめします。
 室内温度：約5℃～35℃(露点温度：約2℃以上)
 相対湿度：約30%～85%
- 加湿効果はありません。
- 冷房・暖房・除湿のいらぬ季節などに部屋の空気を循環させたいときは、ナノイー送風運転がおすすめです。

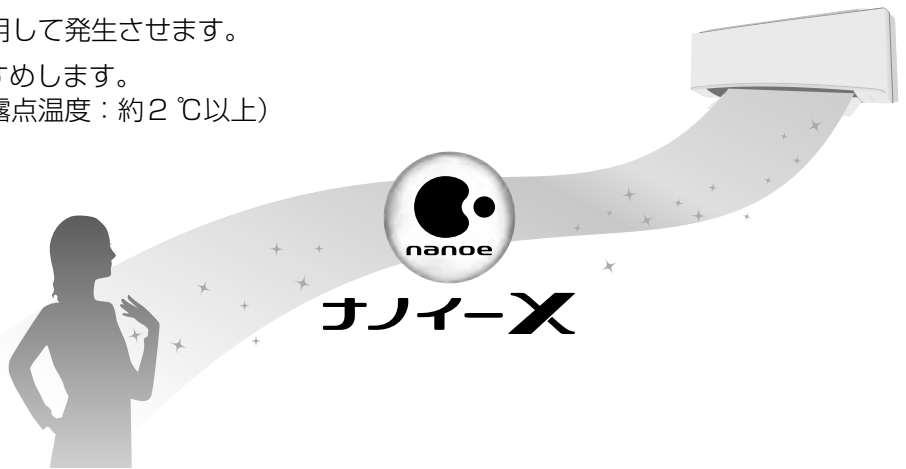

「ナノイーX」の効果(除菌・カビの成長抑制・抗アレル物質)について

効果	試験機関	試験方法・結果(実使用空間での実証結果ではありません)
空気中に浮遊、カーテンなどに付着した菌の繁殖を抑制	(一財) 北里環境科学センター	浮遊菌は25 m ³ の試験空間にて、4時間後に菌(1種類)の繁殖が99%以上抑制されることを確認。
	(一財) 日本食品分析センター	付着菌は23 m ³ の試験空間にて、8時間後に菌(1種類)の繁殖が99%以上抑制されることを確認。
カーテンなどに付着したカビの成長を抑制	(一財) 日本食品分析センター	23 m ³ の試験室にて8時間後、カビ(1種類)の成長が抑制されることを確認。
花粉などアレル物質の活動を抑制	パナソニック(株) プロダクト解析センター	ELISA法による測定。24 m ³ の試験室にて、花粉(1種類)の活動が24時間後に99%抑制されることを確認。
		電気泳動法による測定。24 m ³ の試験室にて、花粉(12種類)を検証。24時間で低減されることを確認。

■ 風向自動・風量自動で運転すると



こんなときは

リモコンの紛失や、乾電池が切れたとき

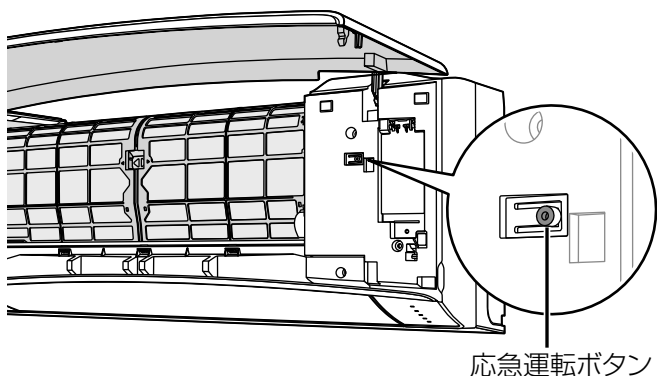

リモコンは、お近くの販売店でお買い求めください。
品番：ACRA75C02370X
希望小売価格(税抜)：4,800円
(2016年12月現在)

本体で応急運転ができます。

- ① 電源プラグの差し込みを確認する。
- ② 前面パネルを開けて、応急運転ボタンを押す。

■ 止めるとき → もう一度押す。

お知らせ

- 設定温度25℃の自動運転となり、温度や風量・風向は調節できません。エコナビ、センサー、「ナノイー」を設定していたときは同時に設定されます。
- 風量は自動、風向はリモコンで設定していた風向になります。
(電源プラグを抜き差しすると、風向も自動になります)
- 応急運転ボタンを5秒間押すと、強制冷房運転になります。(据付工事業者用ですので、ふだんは使用しないでください)

室内ユニット表示部(ランプ)の明るさを変えたいとき

おやすみ時など、明るさが気になるときに暗めに設定できます。

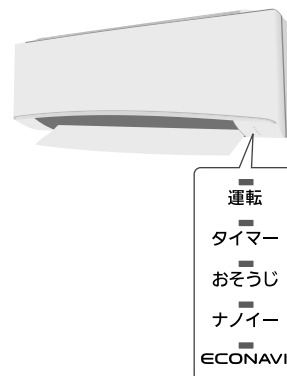
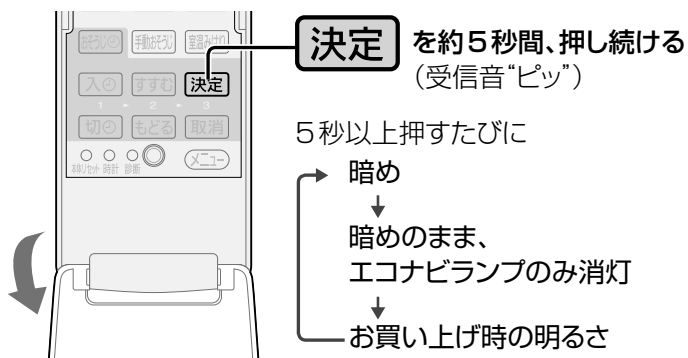

- お買い上げ時の明るさに設定しているときのみ、エコナビの明るさ自動調節が働きます。(P.30)

停電になったとき

- 運転は停止します。通電後、改めて運転してください。通電時、上下風向ルーバーは閉じません。閉じたいときは、「停止」を押してください。
- タイマー予約は、取り消されます。通電後、予約し直してください。(P.15、22)
- おはようチャージ設定時は、本体に記憶している時刻情報が消去されるため、予熱運転が始まりません。通電後、リモコンのメニューから「チャージ 有」を設定してください。(P.11)時刻情報が本体に送信されます。

HEMSコントローラーと接続するとき

- 宅外から遠隔操作をするときは、エアコンやその周辺、在室する人などの状態を確認することができないため、事前に安全を十分に確認してお使いください。(P.35)

室外ユニットに背面金網を取り付けたいとき

- お買い上げの販売店へ取り付けをご依頼ください。(別売品)

パナソニック スマート アプリについて

スマートフォンで宅外からでもエアコンを運転したり、運転状況を確認したりすることができます。

パナソニック スマートアプリのご紹介サイト

<http://panasonic.jp/pss/ap/>

パソコン、スマートフォンのどちらからでもご覧になれます。

サービスのご利用には、インターネット環境、ルーター、別売品の購入・工事などが必要です。

スマートフォンを使った無線アクセス機能ご相談窓口 ^{365日} 受付9時～20時

電話 フリーダイヤル



0120-878-832

※携帯電話・PHSからもご利用になれます。

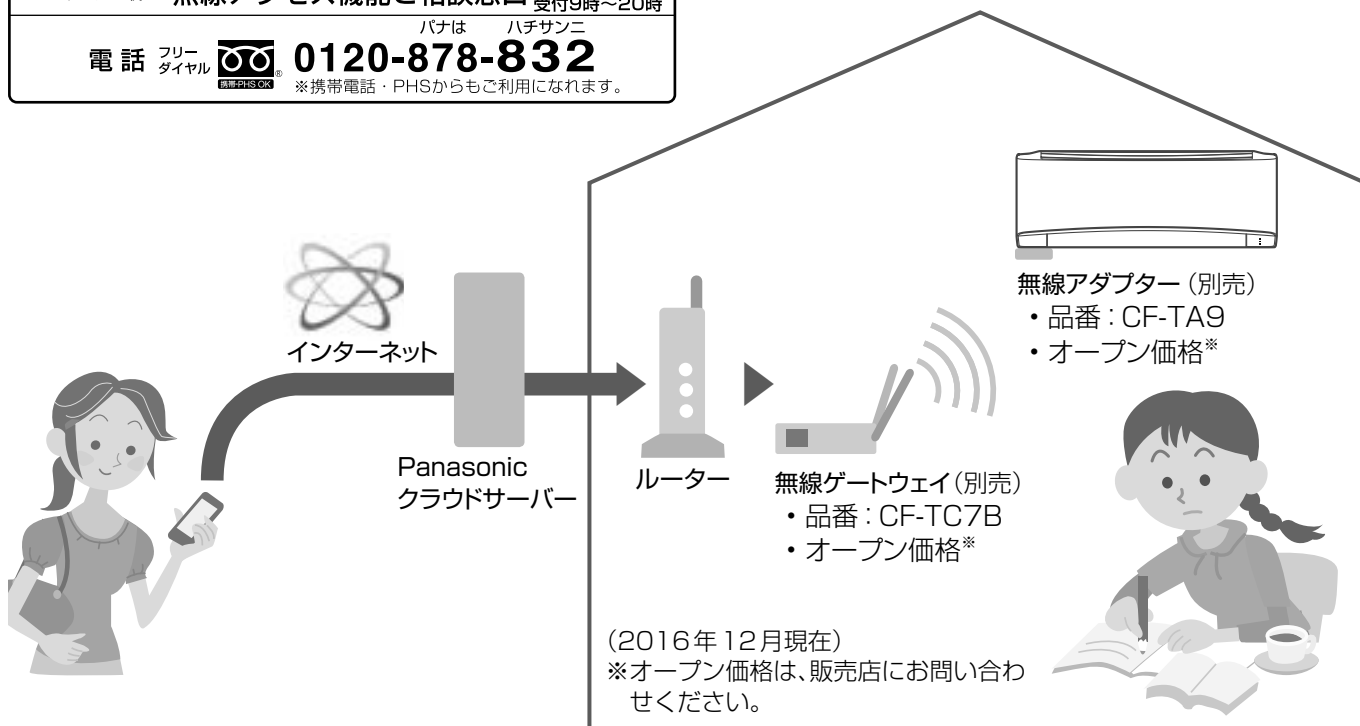

こんなことができます。(サービスの例)

遠隔操作

宅外から運転を開始・停止!
温度や風量も調節できます。

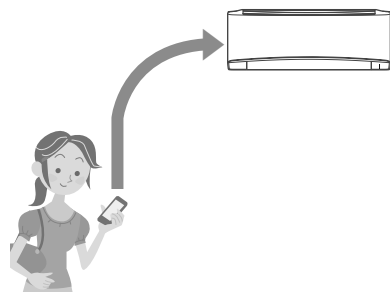

遠隔 ひと検知(おへやモニター)

自宅にいる家族の動きをさりげなく確認!

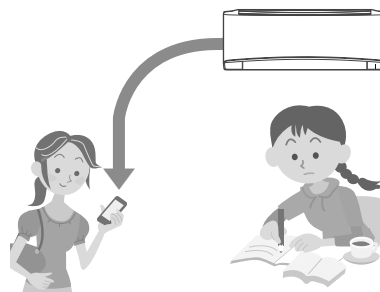

上記2つのサービスのご利用には

エアコンの設定も必要です。

ご利用になるサービスの設定を変更してください。

●設定のしかた: メニュー「遠隔」と「遠隔 ひと」の設定を「有」にする (P.20)

・「遠隔 ひと」を「有」にするということは、ひと・ものセンサーで検知した人の反応数をスマートフォンで確認できることを許可するということです。



エアコンやその周辺、在室する人などの状態を確認することができないため、事前に安全を十分確認して使う。

場合によっては、人などが死亡・重傷を負ったり、財産の損害が発生したりするおそれがあります。



必ず守る

■ 事前(在宅中)に以下の内容を確認しておく

- 電源プラグが確実に差し込まれていること。プラグにほこりがたまっていないこと。
(接触不良や絶縁不良によるプラグからの発熱や発火、火災の原因)
- 他の人が設定したタイマー予約などの設定状況。
(思わぬ運転や停止により、体調をくずす原因。動植物に悪影響を及ぼす原因)
- エアコンに異常がないこと。風の変化があっても、人や部屋に悪影響がでないこと(飛びやすい物がない等)。
(風により物が落下し、火災やけが、家財汚損の原因)

■ 宅外からの操作前・操作中に以下の内容を確認する

- 人がいることが分かっているときは、宅外から運転や停止することを知らせておく。
(台などに乗っていた場合、突然の運転や停止に驚いて落下・転倒の原因。また、急激な外気温・室温の変化等により、体調をくずす原因)
 - ・ 温度調節や停止は、宅内のリモコンでも操作できます。
 - ・ 乳幼児や身体の不自由な方・高齢者などご自身で温度調節等ができない方が在室している場合は、ご利用にならないでください。
- こまめに設定内容や運転状況を確認する。
(急激な外気温・室温の変化等により、体調をくずす原因。動植物に悪影響を及ぼす原因)
 - ・ エラーコードが表示されたときは、運転を停止し、お買い上げの販売店にご相談ください。運転状況画面で停止していることを再確認してください。



・画面表示はアプリの更新により変わることがあります。

■ ご利用の前に、ご確認ください

- 通信状態が悪いと、サービスがご利用いただけないことがあります。
遠隔操作では、次のような事例が考えられます。操作後は、アプリ内の「運転状況」画面で操作結果を確認してください。
 - ・ 運転できない、運転時間が反映されない。
 - ・ 付属のリモコンで運転したエアコンを、外出先から停止しようとしても操作が反映されず停止できない。
- スマートフォンは画面のロックをおすすめします。(誤操作防止)
- 付属のリモコン、当社指定の通信・操作機器以外は使わないでください。
- パナソニック スマート アプリ「サービス利用規約」および「個人情報の取扱い」の最新版に同意のうえ、ご利用ください。なお、遠隔ひと検知のご利用は、モニターされる方の同意を得てください。
- 遠隔ひと検知は、ご家族の急な体調変化をお知らせする緊急通報サービスではありません。
- このエアコンにパナソニック スマート アプリのサービスを利用させたくないときは、無線アダプターを操作して無線接続を切断できます。(「登録・削除」ボタンを約2秒間押し続ける→状態表示ランプが消灯)
詳しくは、無線アダプターの取扱説明書をお読みください。

よくあるお問い合わせ

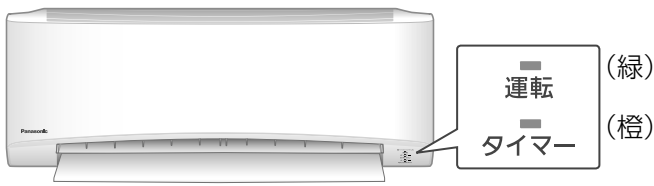

Q タイマーランプ(橙)が点滅する

A 異常をお知らせしています。(P.43)

Q 運転ランプ(緑)が点滅する

A 次のときに点滅します。そのままお待ちください。

- 自動運転開始時。(運転の種類を選んでいきます)
- 暖房運転開始時。(冷たい風を出さないよう、風を止めています)
- 暖房運転時、暖房を止めて霜取り運転しているとき。(P.26)
- 入タイマー予約時の運転開始前。(運転開始時刻を決めるため、室温を検知しています)
- おはようチャージ設定時。(予熱運転をする・しないを決めるため、室温・外気温を検知しています)

Q 室外ユニットから水や湯気が出る

A 暖房中は、室外ユニットで除湿した水が排水口から出ます。また、室外ユニットに付いた霜が溶けて、水や湯気となって出ることがあります。(P.26)

- 排水工事が必要なときは、お買い上げの販売店にご相談ください。

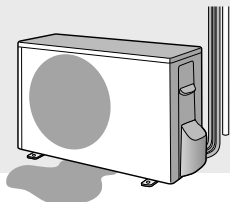

Q 「おはようチャージ」と「入タイマー」の違いは?

A 「おはようチャージ」は、予熱運転しておく機能です。

- 「おはようチャージ」は、冬の朝の身支度時など、暖房運転で温風をすばやく出したいときにおすすめします。学習した(よく利用される)朝の時間帯に暖房ボタンを押すと、エアコン本体が暖められているので、少しの時間で暖房感が得られます。(P.11)
- 「入タイマー」は、毎日決まった時刻に部屋全体を冷やしたい・暖めたいときに、おすすめします。予約時刻に、室温が設定温度になるように運転を自動で開始します。(P.15)

Q 上下風向ルーバーはスイングしない?

A 次のときにはスイングしません。

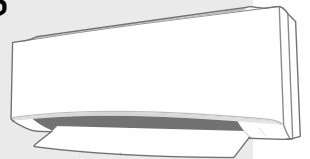

- 暖房・除湿のとき。(風が動くと寒く感じるため)
- 冷房でパワフルにしたとき。(風量を強く感じるようにするため)
- 冷房で室温が設定温度に近づいたとき。(ムダな運転を止めているため)

Q 冷房・除湿・冷房除湿中に風が止まる

A 風量自動のときは、風が出たり止まったりを繰り返した後、においが出るのを防ぐためです(P.29)

Q 入タイマー時刻よりも早く運転を開始する

A 予約時刻に室温が設定温度近くになるように、早めに運転が始まります。(最長約50分前)

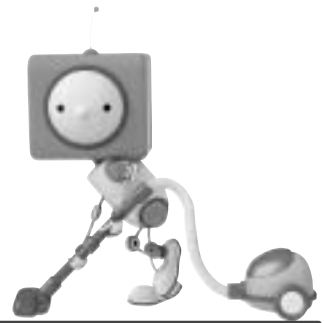

おそうじ運転Q&A

Q 運転を止めたのに動いている

A 停止後、フィルターや本体内部のおそうじ運転が始まります。(P.28)

終了すると、自動ですべての動きが止まります。

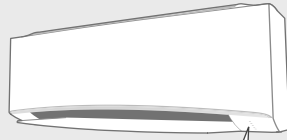

おそうじ

■ 自動で動くのを止めたいとき

フィルターおそうじ運転

止められませんが、お好みの時刻に変えることができます。(P.22「おそうじタイマー」)

内部クリーン運転

「クリーン 無」(P.20)にしてください。(その場合、毎日「手動おそうじ運転」(P.22)が必要です)

■ おそうじ運転中の上下風向ルーバーの状態

- フィルターおそうじ運転中：閉じている
- 内部クリーン運転中：開いている

Q 暖房運転停止後、おそうじ運転をしない・運転時間が短い

A 暖房運転で内部が乾燥するため、内部クリーン運転は行いません。

- フィルターおそうじ運転は、条件により運転します。(P.28)

Q おそうじ運転の時間が長い

A 次のときは長くなります。

- 冷房・除湿切換で運転していたとき。(フィルターおそうじ運転の後に、内部クリーン運転をすることがあるため)(P.29)
- 「おそうじ 念入」にしているとき (P.20)

Q 冷房中などにおそうじ運転する

A 24時間を超える連続運転中にフィルターおそうじ運転をします。(P.28)

- 約45分間で自動終了し、元の運転に戻ります。
- おそうじタイマーを予約すると予約時刻に運転します。(P.22)

Q おそうじ運転を途中で止めてもいい?

A 停止ボタンで止められますが内部クリーン運転は、なるべく止めないでください。

(においやカビの成長を抑える効果がなくなるため)

- 残ったフィルターの汚れは、次のおそうじ運転に持ち越されます。なるべく早く「手動おそうじ運転」(P.22)をするなど、汚れをためないのが、キレイに使うコツです。

Q おそうじ運転を止めて冷房などを運転したい

A 運転開始ボタンを押してください。

Q おやすみ時など、おそうじ運転の音が気になる

A おそうじタイマーとおやすみ切タイマーのご使用をおすすめします。停止時、おそうじ運転を行いません。(P.14、22)

故障かな? ①

お問い合わせや修理を依頼される前に、まずご確認ください。

症 状		対処法と原因
おそうじ運転	運転しない	<ul style="list-style-type: none"> ●前回、フィルターおそうじ運転をしてから積算で約24時間以内の運転停止後は、おそうじ運転を行いません。 ●フィルターおそうじ運転は、前面パネルが開いていると、運転しません。 ●「クリーン 無」にしていますか? (P.20) ●異常が発生していませんか? (タイマーランプ点滅) →異常の内容を確認してください。(P.43)
	冷房中などに運転する	<ul style="list-style-type: none"> ●フィルターおそうじ運転をタイマー予約していませんか? 予約時刻になると冷房などの運転を中断し、エアフィルター全面を掃除します。(約45分間)
	運転時間が長い	<ul style="list-style-type: none"> ●フィルターおそうじ運転の後に、内部クリーン運転をする場合があります。(P.29) ●「おそうじ 念入」にしていますか? (P.20)
	途中で運転音が変わる	<ul style="list-style-type: none"> ●運転中は排気を同時に行います。このとき、ほこりなどが排気口で詰まらないように、定期的に排気の風量を強くしたり、終了直前に排気の運転方法を変えたりするためです。
	エアフィルターに汚れが残っている	<ul style="list-style-type: none"> ●油汚れやタバコのヤニは、取りきれない場合があります。 →エアフィルターのお手入れをしてください。(P.25) ●汚れが気になるときは「おそうじ 念入」に変更できます。(P.20) ●フィルターおそうじ運転を途中で止めていませんか?
本体	運転しない	<ul style="list-style-type: none"> ●ブレーカーが「切」になっていませんか? ●電源プラグがはずれていませんか? ●本体に付属のリモコン以外で遠隔操作をするときは、リモコンのメニュー設定を「遠隔 有」(P.20)にすると、運転できる場合があります。
	よく冷えない、暖まらない	<ul style="list-style-type: none"> ●「しずか」にしていますか? 室温や屋外温度によって、設定温度に到達するまでに時間がかかったり、設定温度にならなかつたりすることがあります。 →「しずか」を取り消してください。(P.13) ●エアフィルターに汚れが残っていませんか? エアフィルターの掃除は自動で行いますが、ほこりや油汚れが多い環境等でご使用の場合、取りきれないことがあります。 →エアフィルターのお手入れをしてください。(P.25) ●屋外の熱を取り入れて暖房するため、屋外温度が0℃以下になると暖房能力は低下します。また、部屋の広さや外気温などの条件によっては、設定温度に到達しないことがあります。 →他の暖房器具との併用をおすすめします。 ●室内・室外ユニットの吹出口・吸込口をふさいでいませんか? (P.8) →周辺の障害物を取り除いてください。 →積雪時は室外ユニットの下や周辺の雪も取り除いてください。 積雪の多い地域では、防雪対策をおすすめします。 お買い上げの販売店へご相談ください。

症 状	対処法と原因
よく冷えない、暖まらない	<ul style="list-style-type: none"> ●換気扇やガスコンロを使用していませんか？ ●「セーブ 有」(P.18)またはパナソニック スマート アプリで「パワーセーブセレクト」を設定していませんか？ 最大電流値が低くなる分、冷えや暖まりが悪くなる場合があります。 ●本体に付属のリモコン以外で遠隔操作(温度・風量・風向設定など)をされていませんか？ 遠隔操作で設定した内容は、リモコンに表示されません。 →リモコンで温度・風量・風向は変えられます。
暖まるまでに時間がかかる	<ul style="list-style-type: none"> ●「セーブ 有」(P.18)または「室外音 Lo」(P.19)またはパナソニック スマート アプリで「パワーセーブセレクト」を設定していませんか？ 暖房能力が制限されるため、設定温度に到達するまで時間がかかります。
冷房・除湿・冷房除湿時、霧が出ている	<ul style="list-style-type: none"> ●部屋の空気が、エアコンの冷たい風で冷やされて霧状になるためです。
吹出口などに露が付く	<ul style="list-style-type: none"> ●冷房・冷房除湿時に、設定温度を20℃未満にいませんか？ →20℃以上にしてください。 ●内部クリーン運転を途中で停止した後、続けて冷房・除湿・冷房除湿運転をしたときは、本体内部や吹出口などに結露することがあります。 →時間を空けて、冷房・除湿・冷房除湿運転を行ってください。
タイマー予約時刻になっても動作しない	<ul style="list-style-type: none"> ●現在時刻は合っていますか？ →正しく合わせ、予約し直してください。(P.9、15) ●室温みほりを設定していませんか？(P.16) 室温みほり運転中は、切タイマー予約時刻になっても停止しません。
室温みほり運転が始まらない	<ul style="list-style-type: none"> ●室温みほり運転を途中で止めると、設定は解除されます。(P.16) →もう一度、室温みほりボタンを押してください。 ●運転が止まった後、約30分間は温度・湿度の誤検知防止のため、室温みほりは動作しません。
おはようチャージを設定したのに予熱運転が始まらない	<ul style="list-style-type: none"> ●前回の運転を暖房で停止していないときや室温・外気温が高いときは、予熱運転を行いません。(P.11) ●「チャージ」表示中に停止ボタンを押すと、おはようチャージの設定が一時的に取り消され、予熱運転を行いません。(P.11) ●停電により、本体の時刻情報が消去された可能性があります。 →リモコンのメニューから「チャージ 有」を設定してください。 時刻情報が本体に送信されます。(P.11)
運転中、上下風向ルーバー・左右風向ルーバーが勝手に動く	<ul style="list-style-type: none"> ●冷房や暖房の風向自動時、室温がリモコン設定温度に近づくと、自動的に上下風向ルーバーの向きが変わることがあります。 ●冷房・冷房除湿の運転中、結露を防ぐため、自動的に上下風向・左右風向ルーバーの向きが変わることがあります。
停電復帰後、運転しない、上下風向ルーバーが閉じない	<ul style="list-style-type: none"> ●復帰しても自動的に運転は開始せず、停止したままとなります。 このとき、上下風向ルーバーは閉じません。 →閉じたいときは、停止ボタンを押してください。

本
体

故障かな？

故障かな? ②

お問い合わせや修理を依頼される前に、まずご確認ください。

症 状		対処法と原因
本 体	停止後、上下風向ルーバーが閉じない	<ul style="list-style-type: none"> ●停止時、上下風向ルーバーは、すぐに閉じません。確実に閉じるため、いったん大きく開いてから閉じます。 ●内部クリーン運転をしていませんか?(P.29、37) ●停止中に上下風向ルーバーを手で動かしていませんか?手では完全に閉じることができません。→リモコンの本体リセットボタンを押してから、停止ボタンを押してください。(P.7)
	停止後も運転している	<ul style="list-style-type: none"> ●暖房運転停止後、室外ユニットに付いた霜を溶かすため、室外ユニットの運転を続けることがあります。(最長約15分間)このとき、室内温度が下がったり、エアコン内部に冷媒ガスが流れる音がしたりすることがあります。
	勝手に動き出す 勝手に運転が始まる、止まる。	<ul style="list-style-type: none"> ●入タイマー・切タイマーを予約していませんか?取り消すまで、毎日繰り返されます。(P.15) ●内部クリーン運転をしていませんか?(P.29) ●カビみほりを設定していませんか?(P.23) ●室温みほりを設定していませんか?(P.16) ●「チャージ 有」にしていませんか?(P.11)予熱中は、上下風向ルーバーが開きます。 ●「オートオフ 有」にしていませんか?約3時間不在と判断すると、運転が止まります。(このとき、リモコンの表示は運転状態で「オートオフ」を表示しています)(P.19、31) ●本体に付属のリモコン以外で遠隔操作をされていませんか? ●「遠隔 有」を設定していませんか?(P.20)通信できない状態が続くと、自動で停止することがあります。 ●HEMS (Home Energy Management System : ホームエネルギー管理システム)にエアコンをつないでいる場合は、エアコンが勝手に止まることがあります。→遠隔操作をされない場合は「遠隔 無」でお使いください。(P.20)
	室内ユニット周辺の天井や壁が黒く汚れる	<ul style="list-style-type: none"> ●空気中のちりやほこりがエアコンによる空気の循環や静電気で壁などに付着するためです。壁紙の種類によっては、汚れが付着しやすいものがあります。→エアコン周辺の、こまめなお掃除をおすすめします。
風	運転開始時、風がすぐ出ない	<p>〈冷房(パワフル設定時を除く)の風量自動設定時〉</p> <ul style="list-style-type: none"> ●室内ユニットに付着した生活臭が風とともに出るのを防ぐためです。→約1分間お待ちください。すぐに風を出したいときは、風量手動時「におい 無」の確定後、風量自動時の設定も「におい 自動 無」にしてください。(P.19) <p>〈暖房時〉</p> <ul style="list-style-type: none"> ●冷たい風が出るのを防ぐためです。暖かい風が出るまでに数分かかる場合があります。(風量手動のときは、吹き出しからしばらくの間、冷たい風が出る場合があります) ●おはようチャージで予熱中に暖房運転しても、本体が十分に暖まっていない場合は、運転ランプが点滅し、温風がすぐ出ないことがあります。
	運転開始時の風が温かくない、冷たくない	<ul style="list-style-type: none"> ●停止後すぐに再運転すると、約3分間、送風になります。(エアコン保護のため)→お待ちください。 ●おはようチャージで予熱中に暖房しても、本体が十分に暖まっていない場合は、運転ランプが点滅し、温風がすぐ出ないことがあります。
	風がにおう	<ul style="list-style-type: none"> ●じゅうたんや衣類などにしみこんでいる生活臭が、空気の循環によって出てくる場合があります。 ●冷房から除湿・暖房に切り換えると、約5分間におうことがあります。

	症 状	対処法と原因
風	風量が勝手に変わる	● 室内外の状況や設定温度、設定風量によって、風量が変わることがあります。
	運転中に風が止まる	<p>〈冷房の風量自動・パワフル設定時〉</p> <ul style="list-style-type: none"> ● 室温が設定温度に近づくと、風が出たり止まったりを繰り返すことがあります。(ムダを省くため) <p>〈除湿・冷房除湿時〉</p> <ul style="list-style-type: none"> ● 風量自動で運転開始時、約30秒間送風後、生活臭が風とともに出るのを防ぐため風を止めます。 →約1分間お待ちください。 ● 運転開始時、約30秒間送風後、風を止めることがあります。(室内温度が低いときに、冷たい風が出るのを防ぐため) ● 室内温度が設定温度に近づくと、約5分間、運転が止まります。その後、弱めの風が出ることがあります。 <p>〈暖房時〉</p> <ul style="list-style-type: none"> ● 室外ユニットに付いた霜を溶かしている間、風が出ません。(霜取り運転) →しばらくお待ちください。(最長約12分間)(P.26)
	暖房の運転開始時や運転中に風が冷たく感じる	<ul style="list-style-type: none"> ● 風量を  にしていませんか？ 強い風で早く運転することを優先させるため、風が十分暖まる前に出ます。 →「パワフル」または「風量自動」をおすすめします。 ● リモコンで設定した温度に近づくと、室内温度が上がりすぎないように風の温度が少し下がります。このとき、風が冷たく感じないよう、風量が弱まりますが、風量手動のときは、弱くならないことがあります。
ランプ	本体ランプが暗い見にくい	<ul style="list-style-type: none"> ● 「エコナビ」が設定されていませんか？ 部屋が暗いと検知されると、少し暗めになり、明るいと検知されると元の明るさに戻ります。 ● 室内ユニット表示部(ランプ)の明るさを暗めに設定していませんか？(P.33)
	エコナビランプ、ナノイー／おそうじランプが運転中に消える	● エコナビ機能、または「ナノイー」機能の異常が考えられます。 →お買い上げの販売店へご相談ください。
	タイマー予約していないのにタイマーランプが点灯する、消灯しない。	● パナソニック スマート アプリなどで、遠隔操作をされていませんか？ ランプは、遠隔操作で設定した運転時間中、点灯します。 →消灯させたいときは、スマートフォンなどから運転を停止させてください。
リモコン	受信しない	<ul style="list-style-type: none"> ● 乾電池が消耗していたり、使用推奨期限が近かったりしませんか？ →乾電池を交換してください。 ● リモコンを室内ユニットの受信部に向けていますか？(P.8) ● テレビやビデオのリモコンのボタンが、リモコンラックなどで押されていませんか？(混信して受信できない原因) ● インバーター照明がある部屋では信号を受け付けられない場合があります。 →お買い上げの販売店へご相談ください。
	表示が薄い、出ない	<ul style="list-style-type: none"> ● 何も操作しないと、バックライトは約5秒後に消えます。(乾電池の消耗を抑えるため) ● 乾電池が消耗していませんか？ →乾電池を交換してください。 ● +-が逆になっていませんか？ →+-は正しく入れてください。
	タイマー予約ができない	● 時刻表示「12:00」が点滅していませんか？ →現在時刻を合わせてください。(P.9)

故障かな? ③

お問い合わせや修理を依頼される前に、まずご確認ください。

	症 状	対処法と原因
リモコン	リモコンの設定どおりに運転しない	●設置後、初めて運転したときは、リモコンの設定にかかわらず、フィルターおそうじの動作チェック(試運転)が行われます。その後、リモコンの設定に応じた運転で動作チェック(試運転)が行われます。すべての試運転は約15分間で終了し、そのまま設定された運転が継続されます。
	暖房時、リモコンで風量調節ができない	●室内温度が設定温度に近づくと、自動的に風の温度と風量が少し下がります。(室内温度が上がりすぎるのを防ぐため)
	設定温度が勝手に変わる。「12:00」が点滅し、時刻合わせができない。	●乾電池が消耗していませんか? 消耗すると、リモコンの表示が変わったり、操作ができなくなったりします。 →乾電池を交換してください。
音	“ブシュツ”という音	●霜取り運転時や運転停止時に、エアコン内部の冷媒ガスの流れが切り替わる音です。
	“ピシッ”“パキッ”という音	●温度変化でエアコンの樹脂部分が伸び縮みする音です。
	水の流れるような“シャー” “ポコポコ”という音	●冷媒ガスがエアコン内部に流れている音です。 ●暖房運転停止後、霜取り運転する音です。
	“ゴー”という音	●フィルターおそうじ運転開始時や、内部クリーン運転中に排気している音です。
	“バタバタ”“ガクガク” という音	●エアフィルターが正しく取り付けられていないと、フィルターおそうじ運転時に、フィルターそうじノズルが当たって音がすることがあります。 →エアフィルターの取り付けを確認してください。(P.25)
	“ブーン”という音	●エアフィルターを掃除している音です。
	“ポコポコ”という音	●ドレンホース内の水が逆流する音です。特に、高气密住宅など、気密性の高い部屋で、換気扇を回しているときや、屋外に強風が吹いているときに発生します。 →部屋の吸気口を開けると解消される場合があります。 →逆流防止部材(別売品)の取り付けを、お買い上げの販売店へご相談ください。
	“シャー”という音	●「ナノイー」が発生している音です。 →就寝時など音が気になるときは、「ナノイー」を取り消してください。(P.10)
	“ピッピッ”という受信音	●リモコンの設定温度が上限または下限になったことをお知らせしています。
	何も操作していないのに “ピー”“ピーピー”“ピッ” “ピッピッ”などの受信音	●本体に付属のリモコン以外で遠隔操作をされていませんか?
	操作すると“ピーピーピー” “ピーピーピーピー” という受信音	●遠隔操作によりコントロールされている場合、本体に付属のリモコンで操作できないことをお知らせしています。
	“ピピピピ”という音	●試運転時に、異常が発生したことをお知らせしています。(タイマーランプ点滅) →約3分間で音は止まります。お買い上げの販売店へご連絡ください。

タイマーランプが点滅するときは

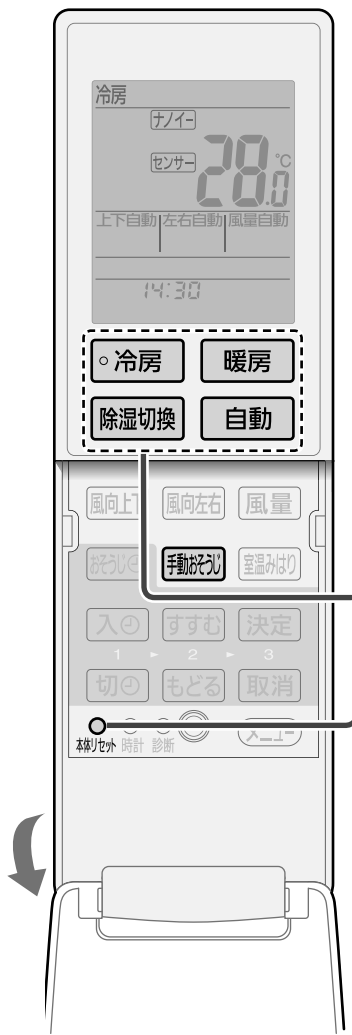

異常の診断コードを確認する

1 運転を停止し、前面パネルを開け、診断コード(3けたの英数字)を確認する

●英数字(H□□かF□□)が表示。

(橙)点滅

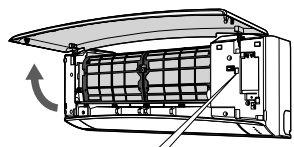

お知らせ

●"ピピピピ"という音がすることも
あります。(P.42)

表示例 **H→5→1**

運転の再確認をする

2  ●本体電源がリセットされます。

(先の細いもの)
で押す

■上記1で診断コード「H51」を表示したとき

- ①エアフィルターを取りはずし、再度取り付ける(P.25)
- ②前面パネルを閉めてから  を押す
 - ・約5分間、運転したら、停止してください。
(エアフィルター取り付け状態確認のため)

3  **冷房**  **暖房** のいずれかを押す
(正常動作の確認のため)

●診断コード(英数字)の内容によっては、上記の操作で直る場合があります。

■タイマーランプが点滅しないとき → そのままご使用ください。

■タイマーランプが点滅するとき → 点検・修理が必要です。

- ①運転を止めてから
- ②再度、診断コード(3けたの英数字)を確認
- ③この英数字を販売店へご連絡ください(電源プラグは抜いておいてください)

お知らせ

●次の表示の場合は、一時的に運転できます。(受信音"ピピピピ")

- ・H23 ・H27 ・H28 ・H50
- ・H51 ・H59

●診断コードについて

診断コード	原因
H51	●エアフィルターが、正しく付いていない ●フィルターそうじノズルの異常
H51以外のH□□ F□□	●さまざまな原因が考えられます

タイマーランプが点滅するときは
故障かな？

仕様について

種類		冷房・暖房兼用セパレート形(インバーター)								
EXシリーズ 室内ユニット/室外ユニット品番		CS-EX227C	CU-EX227C	CS-EX257C	CU-EX257C	CS-EX287C	CU-EX287C	CS-EX367C	CU-EX367C	
ECZシリーズ 室内ユニット/室外ユニット品番		CS-E227CZ	CU-E227CZ	CS-E257CZ	CU-E257CZ	CS-E287CZ	CU-E287CZ	—	—	
DEE5シリーズ 室内ユニット/室外ユニット品番		CS-22DEE5	CU-22DEE5	CS-25DEE5	CU-25DEE5	CS-28DEE5	CU-28DEE5	—	—	
DEXJシリーズ 室内ユニット/室外ユニット品番		CS-22DEXJ	CU-22DEXJ	CS-25DEXJ	CU-25DEXJ	CS-28DEXJ	CU-28DEXJ	CS-36DEXJ	CU-36DEXJ	
CEXシリーズ 室内ユニット/室外ユニット品番		CS-227CEX	CU-227CEX	CS-257CEX	CU-257CEX	CS-287CEX	CU-287CEX	CS-367CEX	CU-367CEX	
電源		単相 100 V 50 / 60 Hz 両用								
電源プラグ形状		㊦	—	㊦	—	㊦	—	㊦	—	
冷房	定格能力(kW)	2.2 (0.5~3.1)		2.5 (0.5~3.2)		2.8 (0.5~3.2)		3.6 (0.6~4.0)		
	定格消費電力(W)	520 (135~820)		640 (135~840)		770 (135~840)		1,190 (155~1,380)		
	運転電流(A)	5.75		7.10		8.55		12.7		
暖房	運転音(dB:音響パワーレベル)	58	57	59	58	59	58	59	59	
	冷房面積の 目安	鉄筋アパート南向き洋室	15 m ² /9畳		17 m ² /10畳		19 m ² /12畳		25 m ² /15畳	
木造南向き和室		10 m ² /6畳		11 m ² /7畳		13 m ² /8畳		16 m ² /10畳		
暖房	定格能力(kW)	標準	2.2 (0.4~4.8)		2.8 (0.4~4.8)		3.6 (0.4~5.0)		4.2 (0.5~6.0)	
		低温	3.5		3.5		3.6		4.5	
	定格消費電力(W)	標準	450 (125~1,410)		620 (125~1,410)		870 (125~1,440)		1,100 (145~1,960)	
		低温	1,250		1,250		1,270		1,800	
	運転電流(A) <最大>	5.00 <15.0>		6.85 <15.0>		9.65 <15.0>		11.2 <20.0>		
	運転音(dB:音響パワーレベル)	59	58	60	58	62	58	62	61	
暖房面積の 目安	鉄筋アパート南向き洋室	10 m ² /6畳		13 m ² /8畳		16 m ² /10畳		19 m ² /12畳		
	木造南向き和室	8 m ² /5畳		10 m ² /6畳		13 m ² /8畳		15 m ² /9畳		
通年エネルギー消費効率		6.1		5.8		5.8		5.2		
JIS C 9612:2005		6.3		5.8		5.8		5.3		
区分名		A		A		A		C		
質量(kg)		9.5	21	9.5	21	10	21	9.5	27	
外形寸法 (高さ×幅×奥行) (mm)	室内ユニット	295×798×239								
	室外ユニット	530×655×275						540×780×289		

- この仕様値は、JIS C 9612:2013(日本工業規格)に基づいた数値です。
- 室外ユニットの幅の寸法には配管接続口部分を含んでいません。
- リモコンで「停止」のときの消費電力は電源が単相100Vの場合0.8W、単相200Vの場合0.9Wです。
(タイマー予約時、おはようチャージ・カビみはり設定時:約1W、室温みはり中:約3W)
- パナソニック スマート アプリによるサービスご利用時、「停止」のときの消費電力は約1Wです。
- 室外ユニットを、硫化ガス、機械油の多い所、悪臭や有毒ガスの発生する所、積雪の多い地域でご使用される場合は販売店へご相談ください。
- 品番の末尾に“Z”の付いたものは、沖縄地区専用の商品です。

種類		冷房・暖房兼用セパレート形(インバーター)								
EXシリーズ 室内ユニット/室外ユニット品番		CS-EX407C2	CU-EX407C2	CS-EX567C2	CU-EX567C2	CS-EX637C2	CU-EX637C2	CS-EX717C2	CU-EX717C2	
ECZシリーズ 室内ユニット/室外ユニット品番		CS-E407C2Z	CU-E407C2Z	CS-E567C2Z	CU-E567C2Z	CS-E637C2Z	CU-E637C2Z	-	-	
DEE5シリーズ 室内ユニット/室外ユニット品番		CS-40DE2E5	CU-40DE2E5	-	-	-	-	-	-	
DEXJシリーズ 室内ユニット/室外ユニット品番		CS-40DEX2J	CU-40DEX2J	CS-56DEX2J	CU-56DEX2J	CS-63DEX2J	CU-63DEX2J	CS-71DEX2J	CU-71DEX2J	
CEXシリーズ 室内ユニット/室外ユニット品番		CS-407CEX2	CU-407CEX2	CS-567CEX2	CU-567CEX2	CS-637CEX2	CU-637CEX2	CS-717CEX2	CU-717CEX2	
電源		単相200V 50 / 60 Hz 両用								
電源プラグ形状		㊦	-	㊦	-	㊦	-	㊦	-	
冷房	定格能力(kW)	4.0 (0.6~4.3)		5.6 (0.7~5.7)		6.3 (0.7~6.4)		7.1 (0.7~7.2)		
	定格消費電力(W)	1,320 (155~1,500)		2,280 (160~2,390)		2,350 (160~2,500)		2,850 (160~3,000)		
	運転電流(A)	7.05		12.2		12.6		15.3		
	運転音(dB:音響パワーレベル)	60	61	65	66	68	68	68	70	
	冷房面積の目安	鉄筋アパート南向き洋室	28 m ² /17畳		39 m ² /23畳		43 m ² /26畳		49 m ² /30畳	
		木造南向き和室	18 m ² /11畳		25 m ² /15畳		29 m ² /17畳		32 m ² /20畳	
暖房	定格能力(kW)	標準	5.0 (0.5~7.7)		6.7 (0.6~9.4)		7.1 (0.6~10.1)		8.5 (0.9~10.1)	
		低温	5.6		6.8		7.3		7.3	
	定格消費電力(W)	標準	1,360 (145~2,850)		1,940 (150~3,440)		2,320 (150~3,980)		3,200 (150~3,980)	
		低温	2,520		3,040		3,520		3,520	
	運転電流(A) <最大>	6.90 <15.0>		9.85 <17.0>		11.7 <20.0>		16.1 <20.0>		
	運転音(dB:音響パワーレベル)	63	62	65	65	67	69	68	71	
暖房面積の目安	鉄筋アパート南向き洋室	23 m ² /14畳		30 m ² /18畳		32 m ² /20畳		39 m ² /23畳		
	木造南向き和室	18 m ² /11畳		24 m ² /15畳		26 m ² /16畳		31 m ² /19畳		
通年エネルギー消費効率		5.2		5.0		5.0		4.5		
JIS C 9612:2005		5.3		5.0		5.0		4.5		
区分名		C		F		F		G		
質量(kg)		10	28	10	36.5	11	40	11	40	
外形寸法 (高さ×幅×奥行) (mm)	室内ユニット	295×798×239								
	室外ユニット	540×780×289			619×799×299					

長期使用製品安全表示制度に基づく本体表示について

経年劣化により、危害の発生が高まるおそれがあることを注意喚起するために、電気用品安全法で義務付けられた以下の表示を本体の銘板近傍に行っています。

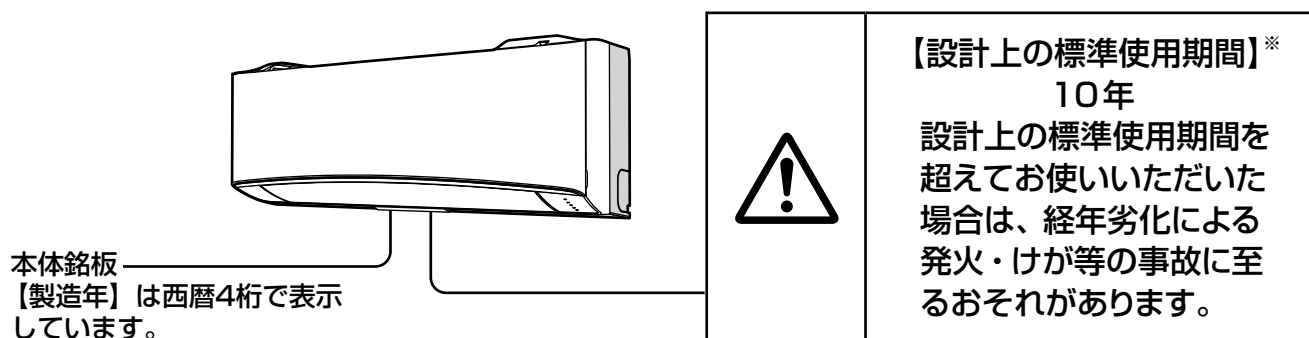

※【設計上の標準使用期間】とは？

- 運転時間や温湿度など、以下の標準的な使用条件に基づく経年劣化に対して、製造した年から安全上支障なく使用することができる標準的な期間です。
- 設計上の標準使用期間は、無償保証期間とは異なります。また、一般的な故障を保証するものでもありません。

■標準使用条件… JIS C 9921-3 ルームエアコンディショナの設計上の標準使用期間を設定するための標準使用条件による

環境条件	電源電圧	製品の定格電圧による	
	周波数	50 Hzまたは60 Hz	
	冷房	室内温度	27℃（乾球温度）
		室内湿度	47%（湿球温度19℃）
		屋外温度	35℃（乾球温度）
		屋外湿度	40%（湿球温度24℃）
	暖房	室内温度	20℃（乾球温度）
		室内湿度	59%（湿球温度15℃）
		屋外温度	7℃（乾球温度）
		屋外湿度	87%（湿球温度6℃）
設置条件	製品の据付工事説明書による標準設置		
負荷条件	住宅	木造平屋、南向き和室、居間	
	部屋の広さ	製品能力に見合った広さの部屋（畳数）	
想定時間	1年間の使用日数	東京モデル 冷房6月2日から9月21日までの112日間 暖房10月28日から4月14日までの169日間	
	1日の使用時間	冷房：9時間／日 暖房：7時間／日	
	1年間の使用時間	冷房：1,008時間／年 暖房：1,183時間／年	

- 設置状況や環境、使用頻度が上記の条件と異なる場合、または、本来の使用目的以外でご使用された場合は、設計上の標準使用期間より短い期間で経年劣化による発火・けが等の事故に至るおそれがあります。

保証とアフターサービス

よくお読みください

使いかた・お手入れ・修理などは

■まず、お買い上げ先へご相談ください。

お買い上げの際に記入されると便利です▶

販売店名	
電話	() -
お買い上げ日	年 月 日

■転居や贈答品などでお困りの場合は、裏表紙の各ご相談窓口へご相談ください。

修理を依頼されるときは

「よくあるお問い合わせ」(P.36、37)「故障かな?」(P.38～42)「タイマーランプが点滅するときは」(P.43)でご確認のあと、直らないときは、運転停止後、電源プラグを抜いて、お買い上げ日と右の内容をご連絡ください。

●製品名 ルームエアコン

●品番 CS-○○○○

品番表示



●異常の内容 できるだけ具体的に

●保証期間中は、保証書の規定に従って出張修理いたします。

保証期間：お買い上げ日から本体1年間(ただし、冷媒回路については5年間です)

●保証期間終了後は、診断をして修理できる場合はご要望により修理させていただきます。

※修理料金は次の内容で構成されています。

技術料 診断・修理・調整・点検などの費用

部品代 部品および補助材料代

出張料 技術者を派遣する費用

※補修用性能部品の保有期間 **10年**

当社は、このルームエアコンの補修用性能部品(製品の機能を維持するための部品)を、製造打ち切り後10年保有しています。

■「よく冷えない」症状で依頼される場合は

より早くご相談にお応えするため、事前に冷房チェック運転を行ってください。

冷房・除湿・冷房除湿の運転
または停止中に

● 本体リセット
先の細いもので、約5秒間押し続ける(本体から「ピッ」と音が鳴るまで)

(緑)点滅 **● 運転**

冷房チェック運転が始まります。
約10分～13分間

●お知らせ音がするとき
冷房・除湿・冷房除湿が正常に運転できない要因があります。
▶お知らせ音が、次のどちらかご連絡ください。

ピッピッピッピッピッ	冷媒の不足など
ピーピーピー	エアフィルターの目詰まりなど

●お知らせ音・運転ランプの点滅は、約3分間で止まります。

●お知らせ音がしないとき
故障かな?(P.38、39)を再度ご確認ください。
うえ、冷えない場合はご相談ください。

●冷房チェック運転やお知らせ音、運転ランプの点滅を途中で止めたいとき 停止ボタンを押す。

長期使用製品安全表示制度に基づく本体表示について

保証とアフターサービス

ご相談窓口 / ご愛用者登録

使いかた・お手入れ・修理などはまず、お買い上げ先へご相談ください。
転居や贈答品などでお困りの場合は、次の窓口にご相談ください。

パナソニック 総合お客様サポートサイト <http://www.panasonic.com/jp/support/>

<p>使い方・お手入れなどのご相談</p> <p style="text-align: center;">エアコンご相談窓口</p> <p>フリーダイヤル 0120-878-692 受付時間 9:00~20:00 (年中無休)</p> <p>■上記電話番号がご利用 いただけない場合 06-6907-1187</p> <p>■FAX フリーダイヤル ☎ 0120-878-236</p> <p>Help desk for foreign residents in Japan Tokyo (03) 3256-5444 Osaka (06) 6645-8787 Open: 9:00 - 17:30 (closed on Saturdays/Sundays/national holidays)</p>	<p>修理に関するご相談</p> <p style="text-align: center;">修理ご相談窓口</p> <p>フリーダイヤル 0120-878-554</p> <p>■上記電話番号がご利用 いただけない場合 03-6633-6700</p> <p>■FAX フリーダイヤル ☎ 0120-878-225</p> <p style="text-align: center;">便利な修理サービスサイト http://club.panasonic.jp/repair/</p>
--	--

・ご使用の回線 (IP 電話やひかり電話など) によっては、回線の混雑時に数分で切れる場合があります。
・上記のURLはお使いの携帯電話等により、正しく表示されない場合があります。

【ご相談窓口におけるお客様の個人情報のお取り扱いについて】

パナソニック株式会社およびグループ関係会社は、お客様の個人情報をご相談対応や修理対応などに利用させていただき、ご相談内容は録音させていただきます。また、折り返し電話をさせていただくために発信番号を通知いただいております。なお、個人情報を適切に管理し、修理業務等を委託する場合や正当な理由がある場合を除き、第三者に開示・提供いたしません。個人情報に関するお問い合わせは、ご相談いただきました窓口にご連絡ください。

パナソニックの会員サイト「CLUB Panasonic」で「ご愛用者登録」をお願いします

特典

- お宅の家電商品、消耗品情報が一元管理できる!
- 登録商品に関するお知らせやサポート情報が入手できる!
- 登録すると抽選で商品券などが当たる!

詳しくはこちら

<http://club.panasonic.jp/aiyo/>



- 保証書用封筒に記載されている QRコードを読み取っていただくと、品番登録と製造番号を入力する必要がなく、簡単に登録していただけます

QRコード

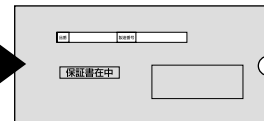

・QRコードは、株式会社デンソーウェブの登録商標です。

愛情点検

長年ご使用のルームエアコンの点検を!



こんな症状は
ありませんか

- ブレーカーがたびたび切れる。
- 運転中にこげ臭いにおいがする。
- 室内ユニットから水が漏れる。
- 電源コードやプラグが異常に熱くなり、変色している。
- 室内や室外ユニットの取り付け部分が腐食したり、取り付けがゆるんでいる。
- 異常な音や振動がする。
- その他の異常や故障がある。

ご使用
中止

事故防止のため電
源プラグを抜いて、
必ず販売店へ点検
をご依頼ください。



家庭用エアコンにはGWP (地球温暖化係数) が 675 のフロン類 (R32) が封入されています。地球温暖化防止のため、移設・修理・廃棄等に当たってはフロン類の回収が必要です。

- これは、エアコンに温暖化ガス (フロン類) が封入されていることを認識いただくための表示です。
- 取りはずし時には、フロン類の回収が必要です。また、廃棄時は、家電リサイクル法に基づく適正な引渡しをしていただくと、確実にフロン類の適正処理がされます。

廃棄時にご注意
願います!

家電リサイクル法では、お客様がご使用済みのルームエアコンを廃棄される場合は、収集・運搬料金、再商品化等料金をお支払いいただき、対象商品を販売店等に適正に引き渡すことが求められています。

パナソニック株式会社 エアコン事業部

〒525-8520 滋賀県草津市野路東2丁目3番1-1号

© Panasonic Corporation 2016

ACXF55-10260
SA1216N1107