

使いこなし ガイド

取扱説明書 ルームエアコン(家庭用)

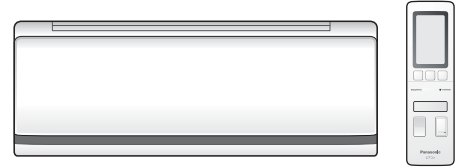

室内ユニット品番／室外ユニット品番

CS-633CXR2	CU-633CXR2
CS-713CXR2	CU-713CXR2
CS-633CX2	CU-633CX2
	CU-633CX2E
CS-713CX2	CU-713CX2
	CU-713CX2E

保証書・据付工事説明書 別添付

このたびは、パナソニック製品をお買い上げいただき、まことにありがとうございます。

- 取扱説明書をよくお読みのうえ、正しく安全にお使いください。
- ご使用前に「安全上のご注意」(4～5ページ)を必ずお読みください。
- 保証書は「お買い上げ日・販売店名」などの記入を確かめ、取扱説明書、据付工事説明書とともに大切に保管してください。
- 商品の品番は、本体の品番表示(6ページ)と仕様(38、39ページ)でご確認ください。

パナソニックの会員サイト

「**CLUB Panasonic**」で
「**ご愛用者登録**」をしてください

詳しくは裏表紙をご覧ください



簡単操作、

「**快適おまかせ**」で運転。

自動でムダを抑える「**エコナビ**」と、心地よい風向・風量の「**頭寒足熱**」でお使いいただくことをおすすめします。

エコナビ

日当たり具合の変化で温度を調節しムダを抑えます。

▶ 28ページ

2枚の上下ルーバーで

頭寒足熱

センサーで検知した人の居場所と活動量に合わせて風をコントロール。

▶ 29～31ページ

ボタンひと押しで

快適おまかせ

季節に合わせて運転の種類を自動で選択します。

▶ 11ページ

停止中に押せば「**ナノイー**」を単独運転

▶ 11、35ページ

ひと目でわかる**電気代**

▶ 15ページ



必ずお読みください

安全上のご注意	4
各部の名前と役割・付属品	6
お願いと準備	8

使ってみましょう

運転の流れ	10
運転する	11
風向・風量を調節する	12
温度などを見る	14
電気代を見る	15
タイマー予約機能を使いこなす	16
<ul style="list-style-type: none"> ●おやすみ時に、決めた時間がたつと停止する ●決めた時刻に運転・停止する ●決めた時刻にフィルターおそうじ運転する 	
お買い上げ時の設定を変更する	19
よりキレイにお使いいただくために	24
<ul style="list-style-type: none"> ●手動おそうじ運転 	

もっと詳しく知りたいとき

快適おまかせ・冷房・除湿切換・暖房について	26
<ul style="list-style-type: none"> ●霜取り運転 	
エコナビについて	28
頭寒足熱・センサーについて	29
風向・風量自動の違いについて	30
「nanoe(ナノイー)」について	35
おそうじ機能について	36
仕様について	38

困ったとき

よくあるお問い合わせ	40
故障かな?	42
タイマーランプが点滅するときは	50
こんなときは	51
「パナソニック スマートアプリ」ご利用時のお願い	52
長期使用製品安全表示制度に基づく本体表示について	53
保証とアフターサービス	54
ご相談窓口	裏表紙

冷房・暖房・除湿のいらぬ季節には、「ナノイー」で送風。部屋の空気を循環します。



「パナソニック スマートアプリ」によるサービスのご紹介

外出先からでも運転・確認。スマートフォンでエアコンをもっと便利に使いこなすことができます。

サービスのご利用には、インターネット環境やルーター、別売品の購入・工事などが必要です。



詳しくは ホームページ ▶ <http://panasonic.jp/pss/ap/>
お問い合わせ先 ▶ 0120-878-832 [受付9時~20時]

別売品

無線アダプター 品番: CF-TA9 オープン価格*	無線ゲートウェイ 品番: CF-TC7 オープン価格*	※オープン価格商品の価格は販売店にお問い合わせください。
----------------------------------	-----------------------------------	------------------------------

「パナソニック スマートアプリ」ご利用時のお願い → 52ページ

安全上のご注意

必ずお守りください

人への危害、財産の損害を防止するため、必ずお守りいただくことを説明しています。

■ 誤った使い方をしたときに生じる危害や損害の程度を区分して、説明しています。

 **警告** 「死亡や重傷を負うおそれがある内容」です。

 **注意** 「軽傷を負うことや、財産の損害が発生するおそれがある内容」です。

■ お守りいただく内容を次の図記号で説明しています。

 してはいけない内容(禁止事項)です。

 実行しなければならない内容(強制事項)です。

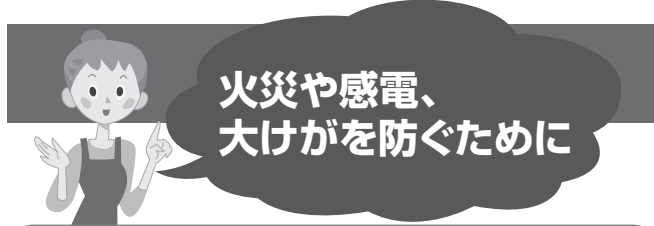

火災や感電、
大けがを防ぐために

警告

異常・故障時には直ちに使用を中止し、電源プラグを抜く
(発煙・発火、感電のおそれ)

 **異常・故障例**

- ・ブレーカーがたびたび切れる。
- ・こげ臭いにおいがする。
- ・異常な音やガタガタと振動する。
- ・室内ユニットから水が漏れる。
- ・電源コードやプラグが異常に熱くなる。
- ・風量が調節できない。
- ・運転しても、すぐに停止する。
- ・停止しても、風が止まらない。

必ず守る

すぐに販売店へ点検・修理を依頼してください。

 **必ずエアコン専用の電源コンセントを使う**
必ず守る (他の機器と併用すると、発熱による火災の原因)

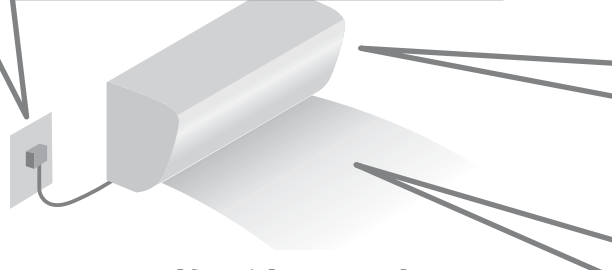

電源のプラグやコードは

 **禁止**

- めれた手で抜き差ししない。(感電の原因)
- 運転中にプラグを抜かない。(放電などによる火災の原因)
- 途中で接続したり、延長コードの使用、タコ足配線をしない。(接触や絶縁の不良、発熱による火災の原因)
- 束ねたり、無理に曲げたりしない。(破損による発熱や発火の原因)
- コードを持って抜かない。(断線による発熱や火災の原因)

 **必ず守る**

- 破損した場合は使用せず、販売店へ修理を依頼する。
- プラグは根元まで確実に差し込む。(接触不良による感電や火災の原因)
- 定期的にプラグのほこりを乾いた布でふき取る。(湿気などで絶縁不良となり、発熱や発火、火災の原因)

 **リモコン用乾電池の取り扱い**

- 乳幼児の手の届く所にリモコンを置かない。(乾電池を取り出し、誤って飲み込むおそれ)
- 乾電池は、⊕ ⊖を逆に入れない。(ショートによる発火や液漏れの原因)

据え付けや移動、修理は
必ずお買い上げの販売店または専門業者に依頼してください

 **必ず守る**

据え付けや移動・修理完了時には、販売店や専門業者に次のことを確認する

- 冷媒が漏れていないこと。(冷媒が火気に触れると有毒ガス発生の原因) 通常使用では漏れませんが、冷えない・暖まらない場合は、漏れている可能性があるため、販売店へご相談ください。
- 指定冷媒を使用していること。(指定以外の冷媒を使用すると、機器の故障や破裂、けがなどの原因)
- アースや漏電しゃ断器が設置されていること。(感電の原因)

漏電や、けがを防ぎ
家財などを守るために



⚠ 注意

室内ユニットは

- ユニットの下に、他の電気製品や家財などを置かない。(水滴が落ちて、汚損や故障の原因)
- 風を動植物に直接当てない。
- 雷が鳴り出したら、運転を停止して、エアコンに触れない。(感電の原因)
- 精密機器や食品、動植物、美術品の保存などに使わない。(品質低下などの原因)
- 冷房や除湿運転時、窓や戸を開けた状態(湿度80%以上)で長時間運転をしない。(室内ユニットから水滴が落ちて、家財などを汚損の原因)
- 水洗いしたり、花瓶など水の入った容器を載せたりしない。(水が中に入ると感電や発火の原因)

室外ユニットは

- 水洗いしたり、花瓶など水の入った容器を載せたりしない。(水が中に入ると感電や発火の原因)
- 側面や裏面のアルミ部分に触らない。(手を切る原因)
- 据付台を破損したまま、放置しない。(落下や転倒の原因)

ドレンホースは

- 排水を確実にし、排水口をふさがない。(室内ユニットから水漏れの原因)

床などにワックスをかけるときは

- エアコンを運転しない。(本体内部にワックス成分が付着すると、結露し水漏れや水飛びの原因)
- ワックスをかけた後は、窓やドアを開けて十分に換気をした後、運転してください。

お手入れ時は

- お客様自身で、工具を使った分解掃除はしない。(水漏れや発煙、発火の原因)
- 室内ユニットのアルミ部分に触らない。(手を切る原因)
- 不安定な台に乗らない。

- 必ず運転を停止し、電源プラグを抜く。(ファンが高速回転しているため、けがの原因)

長期間使用しないときは

- 電源プラグを抜く。(ほこりによる発熱や発火の原因)

燃焼器具といっしょに 運転するときは

- こまめに換気する。(酸素不足による頭痛などの原因)
- 燃焼器具は、風が直接当たらない場所で使用する。(不完全燃焼の原因)

据え付けや移動のときは

- 可燃性ガスの漏れるおそれのない場所に、据え付けられていることを確認する。(発火の原因)



お手入れ時は

- お客様自身で、内部の洗浄はしない。(水漏れや発煙、発火の原因)



室内ユニットは

- 吹出口の奥に、指や棒などを入れない。(ファンが高速回転しているため、けがの原因)



冷やしすぎない

- おやすみのときなど、長時間、冷風を体に直接当てたり、冷やしすぎたりしない。(体調をくずす原因)
- 特にお子様や高齢者にはご注意ください。



室外ユニットは

- 吹出口に指や棒などを入れない。(ファンが高速回転しているため、けがの原因)
- 上に乗ったり、物を載せたりしない。(ベランダなど高い場所に設置の場合、転落の原因)

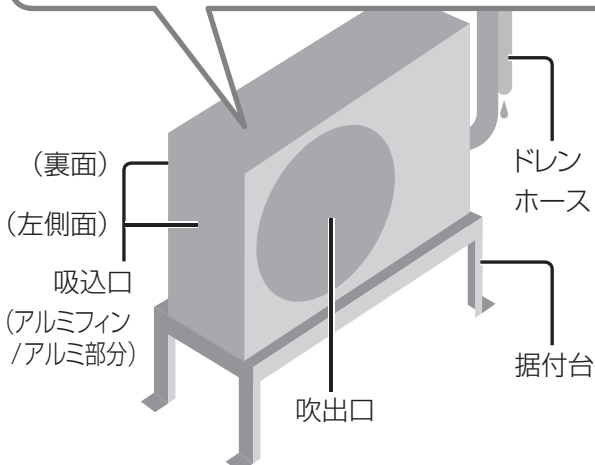

禁止



禁止



禁止



禁止



禁止



必ず守る



必ず守る



必ず守る



必ず守る

各部の名前と役割・付属品

室内ユニット

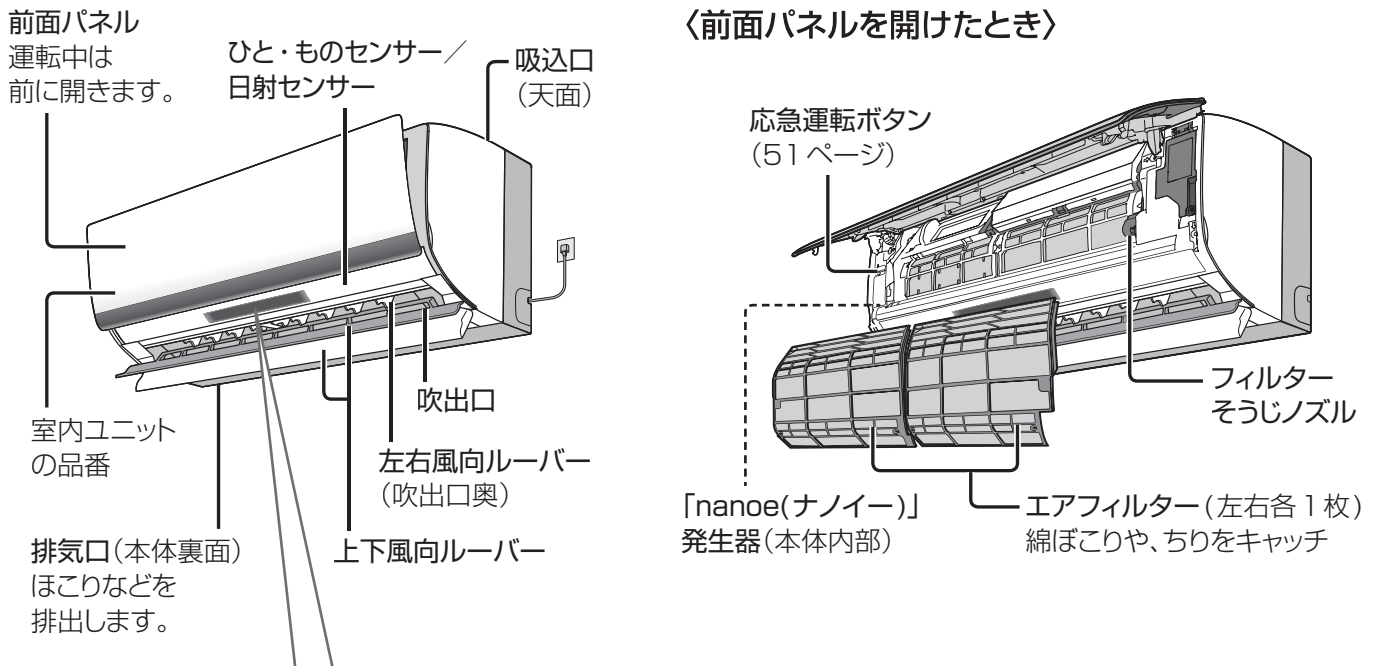

表示部 運転や設定の状況をお知らせ

送受信部

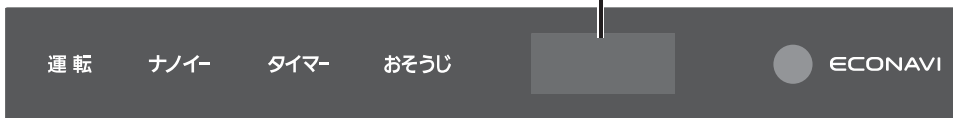

(図は説明のため、すべての内容を表示しています。)

ランプ名	色	状態	お知らせしている内容
本体ランプ	運転	点灯	快適おまかせ・冷房・除湿切替・暖房・「ナノイー」運転中(11 ページ)
		点滅	快適おまかせ運転開始時・暖房運転開始時、または霜取り運転中(26、27 ページ)
	ナノイー	点灯	「ナノイー」運転中(11、35 ページ)
	タイマー	点灯	おやすみ切タイマーおよび、切/入タイマー予約中(16、17 ページ)
		点滅	本体の異常(50 ページ)
おそうじ	点灯	フィルター・本体内部おそうじ運転中(18、24、36、37 ページ)	
ECONAVI (エコナビ)	点灯	エコナビ(日射センサー)設定中(28 ページ)	

室外ユニット

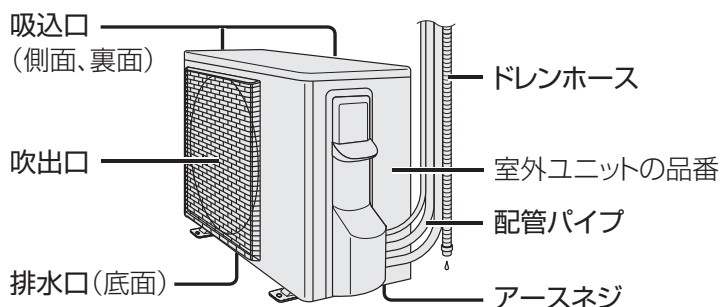

付属品

- ・リモコン
- ・単4形アルカリ乾電池(2本)
…最初に使用するために付属しているもので、1年未満で消耗することがあります。
- ・リモコンホルダー
- ・リモコンホルダー 取付用ネジ(2本)

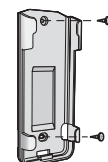

リモコン

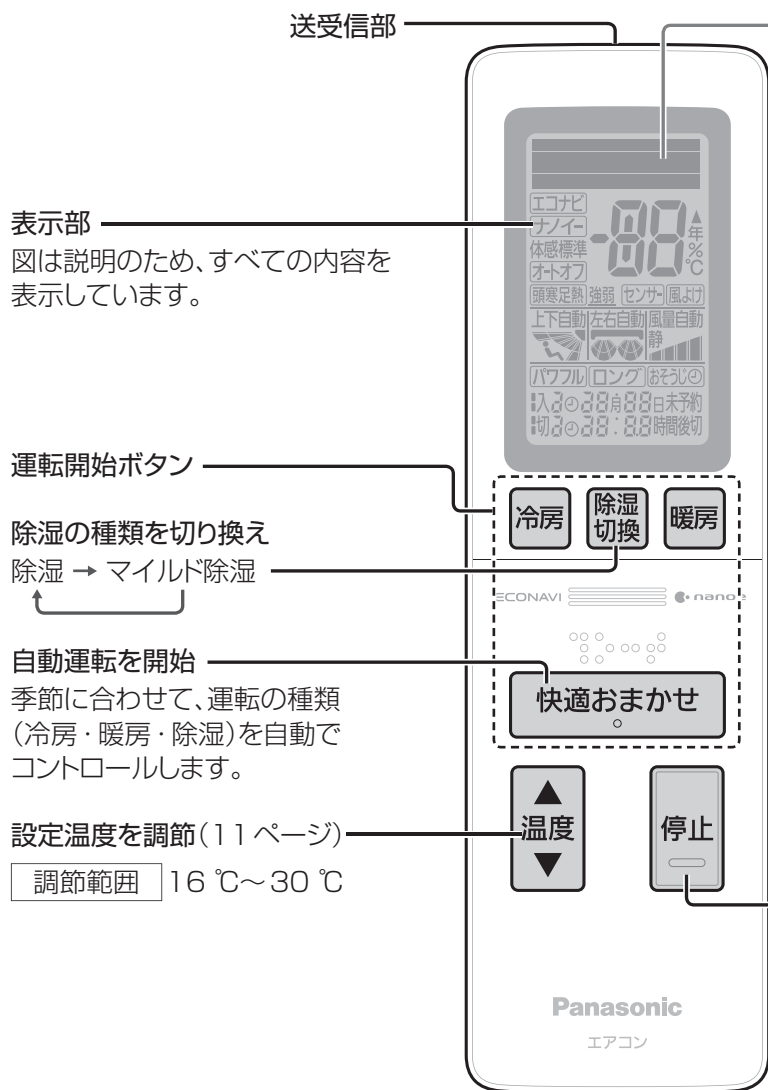

リモコンで設定した内容を表示します。

- 省エネ推奨温度(室温設定時のみ表示)
冷房は28℃以上、暖房は20℃以下(省エネ推奨温度)に設定すると、省エネ温度に設定したことをお知らせします。

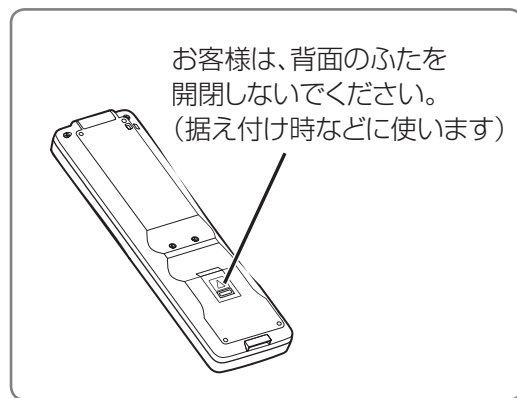

すべての運転を停止
停止後、汚れ度合いに応じてフィルターなどのおそうじ運転が始まります。

〈ふたを開いたとき〉

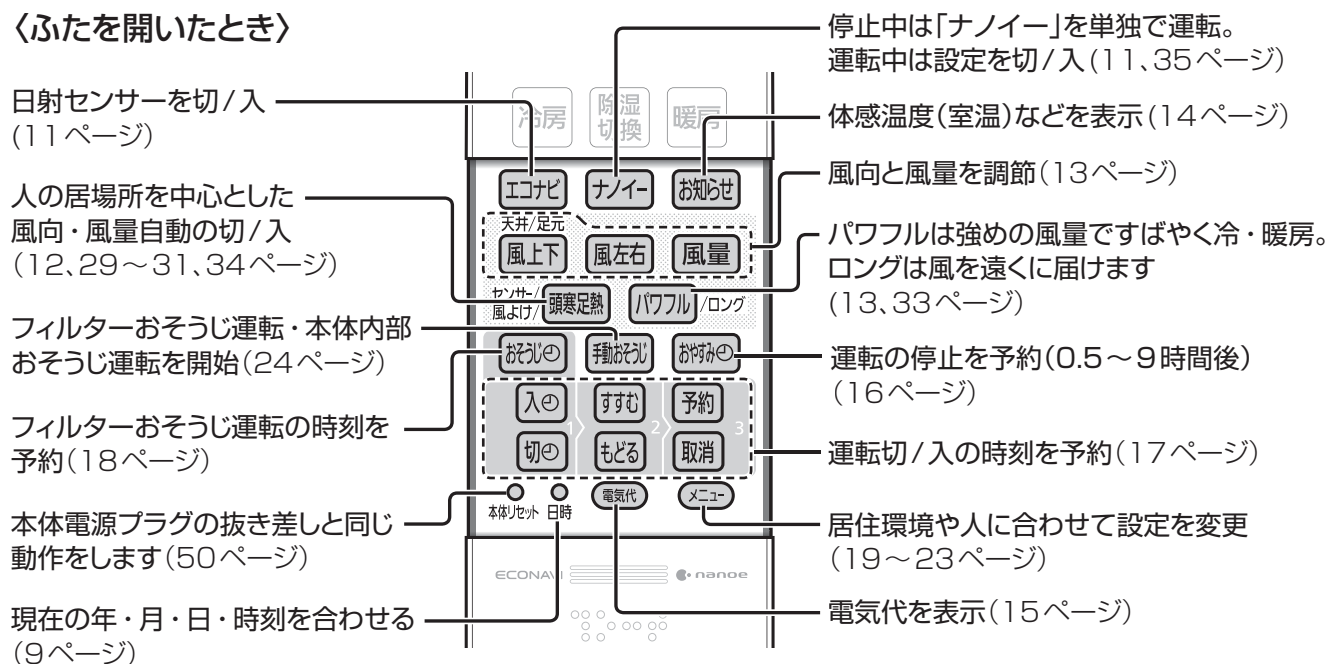

お願いと準備



✓ まず、室内・室外ユニット周辺の確認を!

〈室内ユニット〉

- 吸込口や吹出口付近をタンスなどでふさいでいませんか?
- 火災警報器と吹出口は、1.5 m以上離れていますか?
- テレビやラジオは、1 m以上離れていますか?
(映像の乱れ、雑音防止のため)

〈リモコン〉

- 他のリモコンのボタンが押されていませんか?
テレビやビデオなどのリモコンボタンが、リモコンラック(小物入れ)などで押されていないことを確認してください。押されていると、混信して送受信しないことがあります。



- ふた上のボタン操作をするとき、ふたが完全に閉じていますか? 開いていると、誤送信することがあります。

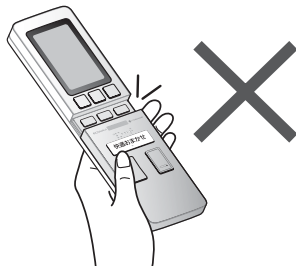

〈室外ユニット〉

- 吸込口や吹出口が積雪や植木鉢などでふさがれていませんか?
- ドレンホースの排水口がふさがれていませんか?
- 吹出口からの風が、周囲の迷惑になりませんか?
動植物に直接当たりませんか?
- テレビやラジオは2 m以上離れていますか?
(映像の乱れ、雑音防止のため)

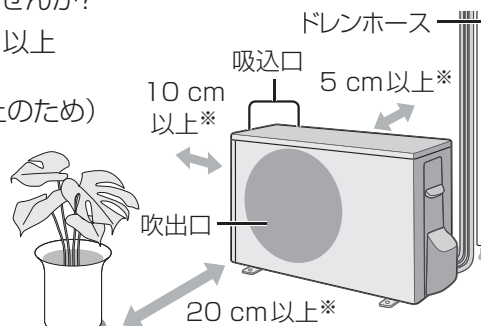

- 調理場や機械工場など、油煙の多い場所への設置は避けてください。

※スペースを確保してください。

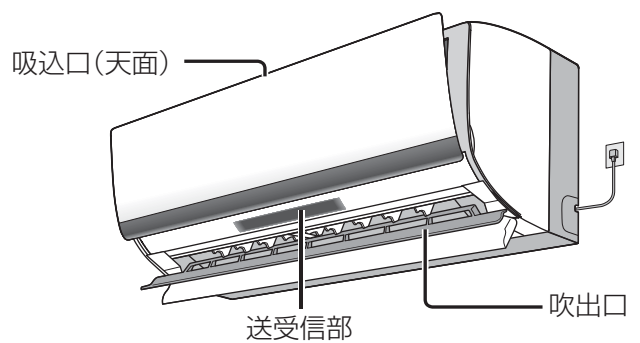

リモコンは室内ユニットの送受信部に向けて!

操作は、室内ユニット正面から7 m以内で行ってください。

- 受信は音でお知らせします。

受信音	お知らせしている内容
ピー	停止
ピッ	運転開始や設定、設定の取り消し
ピピッ	設定温度の上限または下限

- リモコンホルダー(付属品)

リモコンを壁に掛けて保管できます。掛けのまま操作すると送受信しないことがあります。

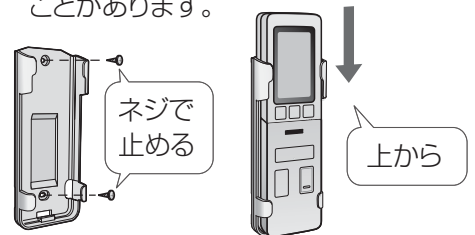

リモコンの乾電池について

■乾電池は

- 寿命は約1年です。
消耗すると、送受信しにくくなったり、冷房などを押しても「停止」を表示したりします。
- 長期間、使用しないときは、取り出してください。
(液漏れ防止のため)
- 乾電池が切れたときは、本体で応急運転ができます。(51 ページ)

■乾電池を交換するときは

- 単4形アルカリ乾電池(LR03タイプ)を2本同時に交換してください。(マンガン乾電池では、使用期間が短くなります。) また、充電式の乾電池(Ni-cd、ニッケル水素など)は使わないでください。(サイズ、形、性能の一部が異なるため)
- 交換後は、日時を合わせてください。
また、メニューで設定していた内容を、室内ユニットからリモコンに受信させてください。(19 ページ)

リモコンに乾電池を入れる

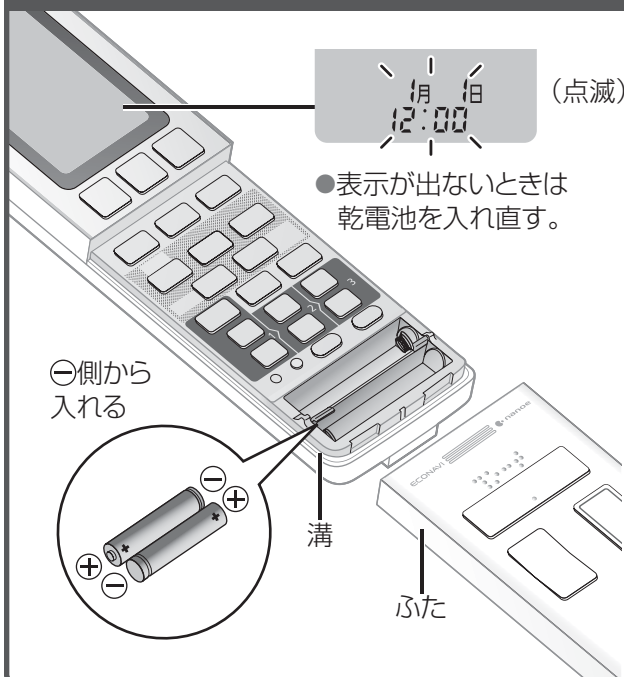

●表示が出ないときは乾電池を入れ直す。

<ふたのはずしかた・取り付けかた>



<はずしかた>

ふたを止まる位置まで引き、横に開く。

<取り付けかた>

ふたの片側を本体側面の溝に合わせ、横から閉じる。

次の方法でもはずせます。



<はずしかた>

ふたを止まる位置まで引き、押し下げる。

<取り付けかた>

ふたを本体側面の溝に合わせ、スライドさせて取り付ける。

リモコンの日時を合わせる

快適おまかせ運転やタイマー予約、電気代表示を正しく動作させるため、年・月・日・時刻は必ず合わせてください。

1 押す

例) 2013年5月5日
午後2時30分に合わせるとき

2 年(西暦の下2けた)を合わせる

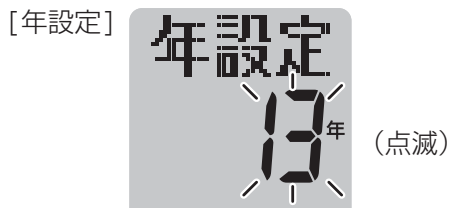

3 確定する



4 上記2～3と同じ手順で月・日・時刻を合わせる。
(夜の12時は「0:00」)



●30秒間、ボタン操作がないと、表示している内容で設定されます。

● を押し続けると早送りします。



運転の流れ

運転開始からすべての動きが停止するまでのエアコンの動き(代表例)を示しています。

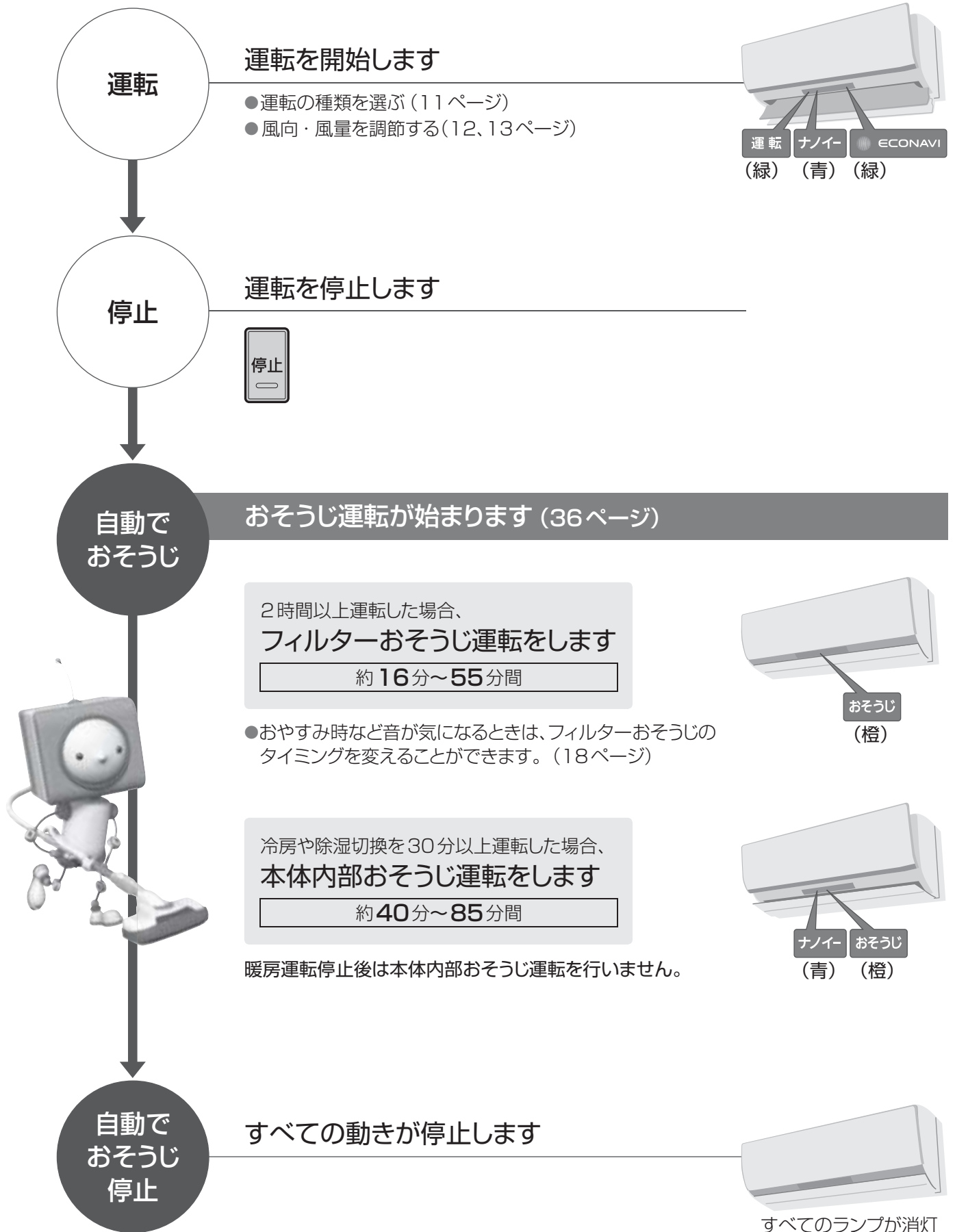

運転する

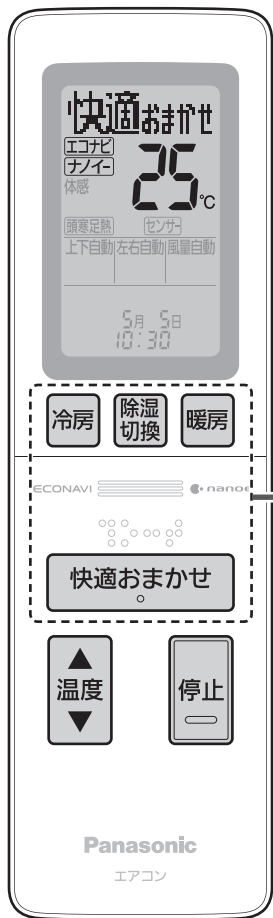

- ふた上のボタンを操作するときは、必ずふたを完全に閉じてください。(開いていると誤送信する場合があります。)

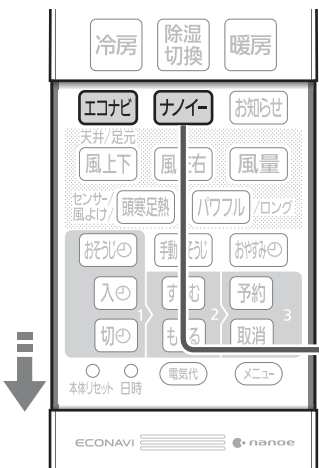

■ 運転を停止するとき



運転の種類を選んで運転する (26ページ)

快適おまかせ

…季節に合わせて、運転の種類(冷房・暖房・除湿)を自動でコントロール

- 季節を正確に判断させるため、日時は必ず合わせておいてください。(9ページ)

冷房

…冷やしながら湿気を取る

除湿 切換

押すたびに

…風量と冷やしすぎを抑えて湿気を取る

暖房

…暖房運転開始時に、高温の風で運転したいときは、パワフルを設定してください。(13ページ)(風が出るまで数分かかります。)

- お買い上げ時には、ECONAVIと「ナノイー」が同時に動くように設定されています。(28、35ページ)

■ 設定温度を変えるとき



- 設定範囲：16℃～30℃

- ECONAVIとセンサーがどちらも設定されているときは体感温度、それ以外の場合は室内温度を調節します。(14ページ)

■ ECONAVIの取り消し/設定をするとき



- 日当たり具合の変化に応じて温度を調節し、ムダを抑えます。

「ナノイー」を単独で運転する (35ページ)

ナノイー

- 停止中に押すと単独で運転できます。
- 単独運転時は、温度調節ができません。
- 冷房などの運転中に押すと、「ナノイー」の設定・取り消しができます。

運転する
運転の流れ

風向・風量を調節する

頭寒足熱：暖房時にセンサーで検知した人の足元を暖かく、冷房時には足元を冷やさないよう上下風向を自動調節します。

センサ：ひと・ものセンサーが人(発熱体)の動きや温度変化から人の居場所を検知し、その場所を中心に空調を行います。複数の人がいる場合には、それぞれの居場所と活動量に合わせて風向・風量を自動調節します。

頭寒足熱／センサーで自動調節したい (29、30、34 ページ)

センサ/風よけ/頭寒足熱 押すたびに

●快適おまかせ時

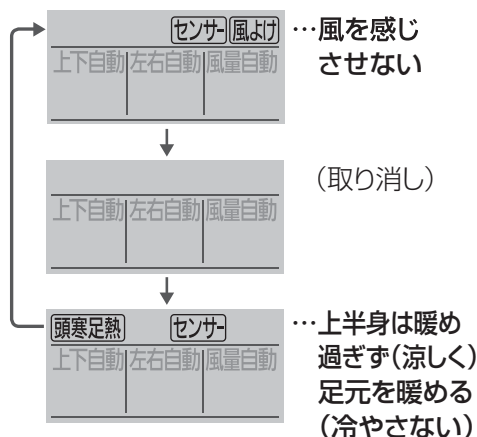

●除湿・マイルド除湿時

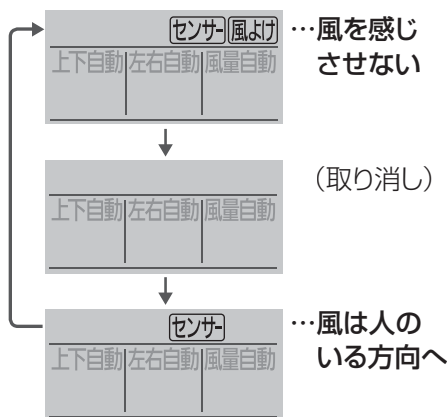

●暖房時

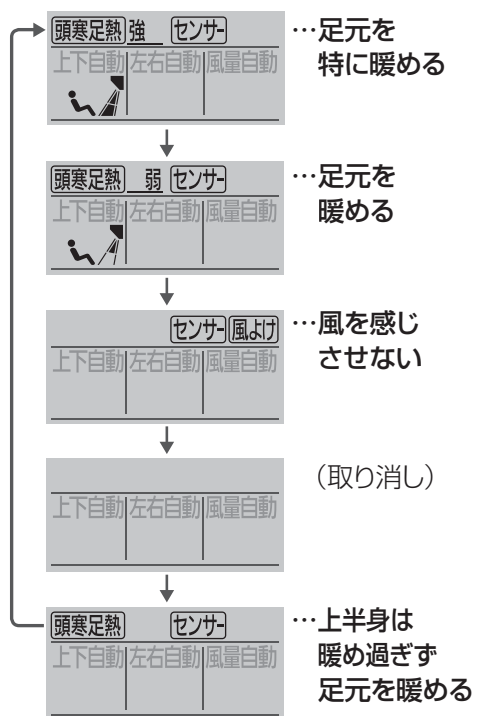

●冷房時

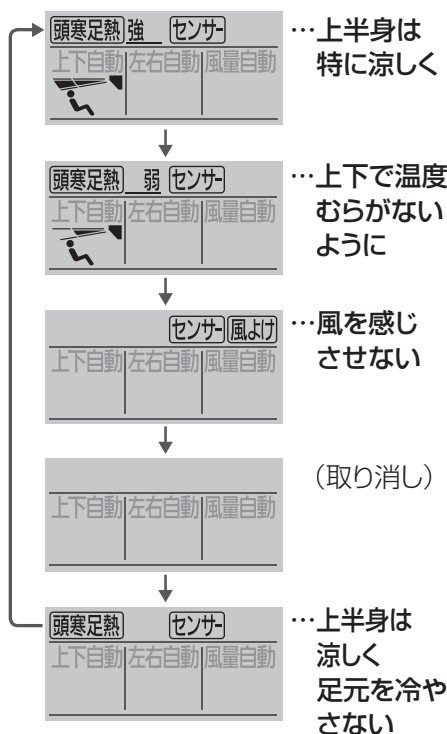

- 風の動きは→30、31、34 ページ
- 「ナノイー」だけの運転時には設定できません。
- 「風上下」「風左右」「風量」のいずれかを押すと、頭寒足熱／センサーは取り消され、前に設定していた風向・風量になります。また、ロングを設定したときも、頭寒足熱／センサーは取り消されます。

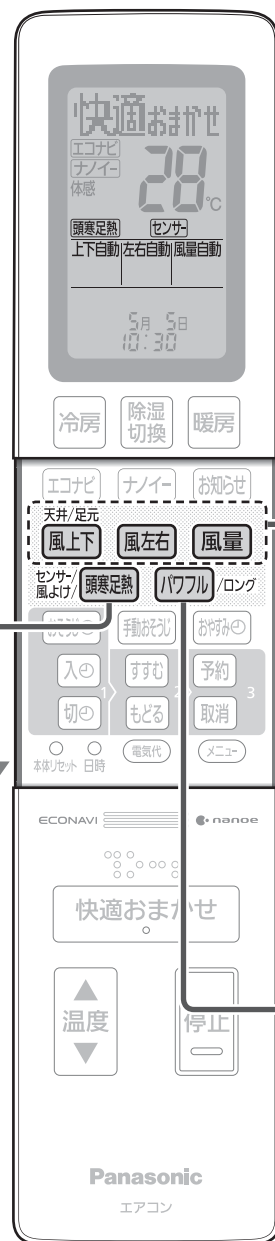

頭寒足熱／センサー、暖房の例

動きが小さいとしっかり暖房
上半身は暖めすぎず



お知らせ

- 風向・風量は、快適おまかせ運転時も調節できます。

お好みで調節したい (32、33 ページ)

天井/足元

風上下

押すたびに



※ 上記は冷房、除湿切替時の表示です。

- 「上下自動」の風の動きは→ 32 ページ
- は風を天井に向け、冷風を体に直接当てません。
- は風を床に向け、温風を足元から届けます。(暖房時の表示です。)

風左右

押すたびに

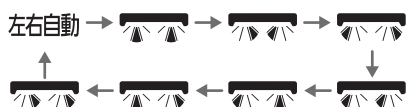

● ロング設定時の表示

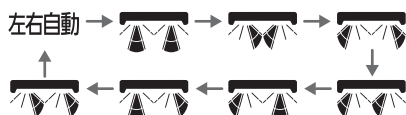

- 「左右自動」の風の動きは→ 32 ページ
- ロングで または を設定しているときは、部屋の左または右の奥まで風を届けます。

風量

押すたびに



- 「風量自動」の風の動きは→ 32 ページ
- 「風量静」は能力を抑えた静かな運転です。

パワフル／ロングで風を感じたい (32、33 ページ)

パワフル

/ロング 押すたびに



…冷房感・暖房感を強く感じる運転。暖房運転開始時には、高温の風が出ます。

- 「パワフル」の風の動き→ 30、32、34 ページ
- 温度調節はリモコンの表示より冷房・除湿で低め、暖房で高めになります。
- 風量は自動になり、冷房感・暖房感が快適に得られるように、風量が弱めになることがあります。
- 「エコナビ」または「風量」を押すとパワフルは取り消されます。
- 風向の上下・左右は調節できます。
- マイルド除湿と「ナノイー」だけの運転時には設定できません。



…強い風で部屋の奥や左右の奥まで風を届ける運転。

- 「ロング」の風の動き→ 33 ページ
- 風向左右は調節でき、風向上下と風量は自動になります。
- 頭寒足熱／センサーは取り消されます。
- 「エコナビ」「風量」「風上下」「頭寒足熱」のいずれかを押すとロングは取り消されます。
- 快適おまかせ、冷房、暖房運転時のみ設定できます。



(取り消し)

- パワフル／ロングに設定すると、エコナビが取り消され、設定温度が「体感」になっていた場合は室内温度の調節に切り換わります。

温度などを見る

必ず
室内ユニットに
向けて!

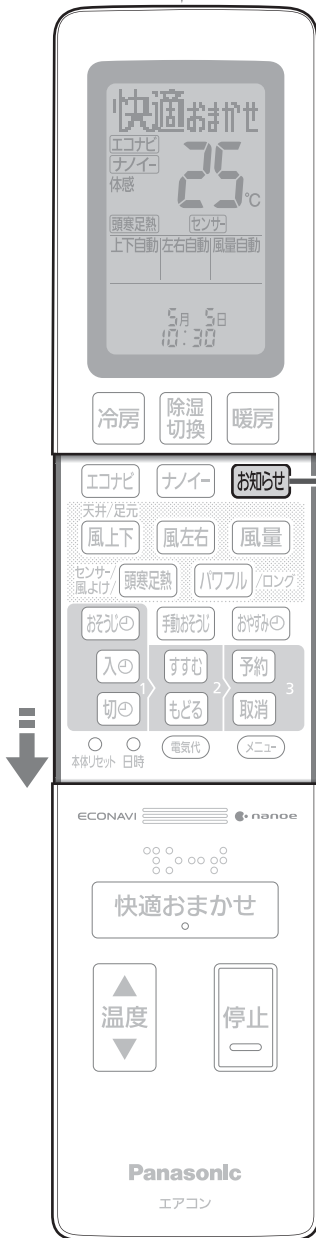

温度などを見る

運転中または停止中に、本体で検知した温度などを表示します。(目安です。)

お知らせ

暖房

●快適おまかせ運転時のみ、運転の種類を表示します。

体感温度
25°C

または室内温度

●エコナビとセンサー設定時は体感温度を、設定していないときは室内温度を表示します。

室内湿度
50%

室外温度
30°C

エネチャージ
2

●暖房運転中のみ表示します。
ノンストップ暖房霜取り運転などに使える蓄熱量のレベル(目安)を表示します。(27ページ)

0~4 段階で表示

元の表示に戻る

体感温度とは

温度や湿度、輻射(壁や床からの熱)、エアコンの風の強さ、衣服の違い(夏服・冬服など)、活動状態(テレビを見ている・家事をしている)によって影響される、暑さ・寒さの感覚を温度で表したものです。

温度・湿度の表示範囲について

- 温度：1℃単位で「-9℃～45℃」、室外温度のみ「-25℃～45℃」
- 湿度：10%単位で「40%～80%」

表示範囲を超える温度や湿度を検知しても、上限・下限の数値でお知らせします。

電気代を見る

必ず
室内ユニットに
向けて!



電気代を見る

運転中または停止中に、本体が記憶している電気代を表示します。(目安です。)

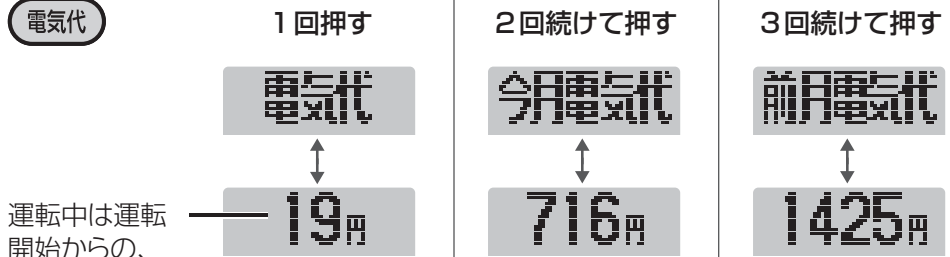

運転中は運転開始からの、停止中は前回の電気代を表示。(それぞれ約12秒間表示後、元の表示に戻ります。)

- 電気代は、リモコンの日時を合わせていないと正しく表示しません。(9ページ)
- 電気代単価は、ご家庭の契約に合わせて設定できます。(20ページ)
- 電気代** を押し続けると「電気代」「今月電気代」「前月電気代」を早送りします。

電気代表示について

- 電気代表示は目安です。**
 - ・計量法で定められた算出方法に基づいた数値ではないため、公的な取り引きに用いることはできません。
 - ・1円単位で表示し、最大金額は19999円です。19999円を超えても表示は変わりません。
 - ・使用時間が短いときや、「ナノイー」の単独運転など消費電力量が少ないときは、**0円** と表示されることがあります。
- 電気代は**
 - ・本体で記録した消費電力と電気代単価を元に算出しています。
 - ・電気代単価は、お買い上げ時、「オール電化なし」の22円/kWhに設定されています。
- 電気代の積算は**
 - ・日時を合わせたリモコンで運転した時点から積算を開始します。
 - ・日時を合わせずに運転した場合、電気代ボタンを押したときに **--** が表示され、今月・前月の電気代は表示されません。(日時を合わせて使うと、前に積算していたデータに追加していきます。)
 - ・電池交換などで、リモコンの設定が本体で記憶している内容と異なった場合、電気代ボタンを押すと **--** が表示され、電気代は表示されません。乾電池交換前の設定に戻すために、日時を合わせてから、メニューで設定していた内容を室内ユニットからリモコンに受信させてください。(19ページ)
- 月電気代の更新は**
 - ・毎月1日以降、初めて運転開始ボタンを押した時点です。このとき、前月より前のデータは消去されます。
 - ・1日以降に、一度も運転していないときは、前回リモコンで運転した月の電気代が、今月電気代として表示されます。
- 電源プラグの抜き差しやリモコンの本体リセットボタンを押しても、今月・前月の電気代はリセットされません。(本体で記憶しています。)**
- 電源プラグの抜き差しやリモコンの本体リセットボタンを押した後、一度も運転せずに電気代ボタンを押したときは「オール電化なし」の電気代と「オール電化あり」の電気代、月電気代は表示されません。(-- を表示。)**電気代を表示させるために、次の操作を行ってください。
 - ・「オール電化なし」の月電気代一度リモコンで運転してください。(積算していたデータに更新されます。)
 - ・「オール電化あり」の電気代と月電気代リモコンのメニューから「オール電化あり」を設定してください。(日時情報が本体に送信され、積算していたデータに更新されます。)(51ページ)

電気代を見る
温度などを見る

タイマー予約機能を使いこなす①

運転例

- 7時に入タイマー、11時に切タイマー
- 16時に入タイマー、0時に切タイマー
- 21時におやすみ切タイマーで「5時間後切」を予約した場合

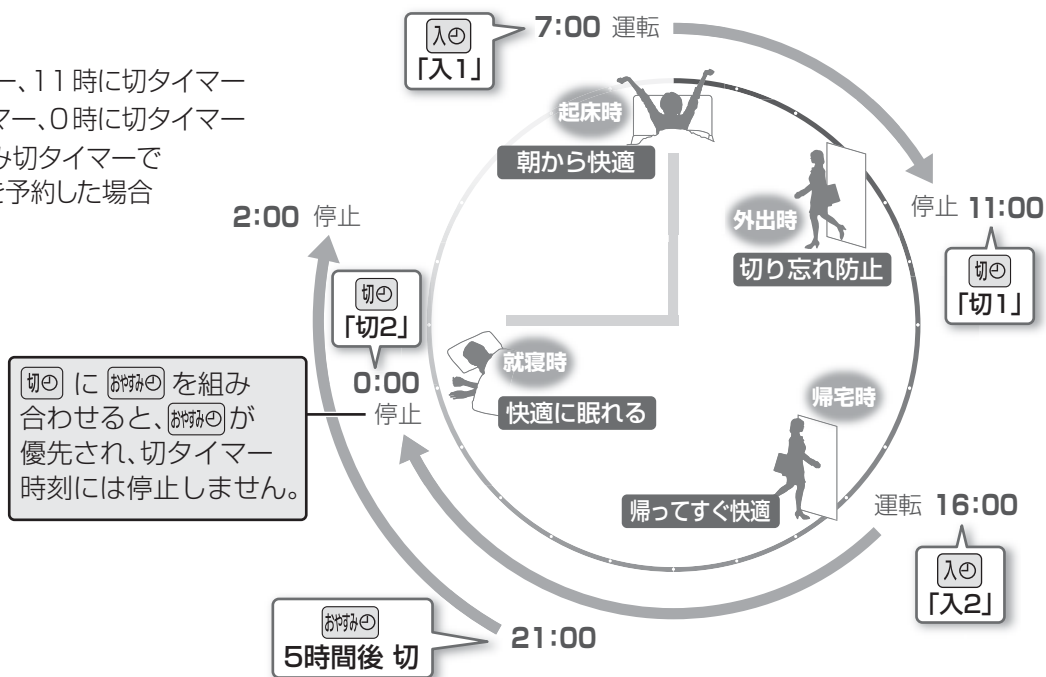

おやすみ時に、決めた時間がたつと停止する (おやすみ切タイマー)

運転中に



押すたびに



残り時間を表示

- 0.5時間後 切
- ↓
- 1時間後 切
- ↓
- 2時間後 切
- ↓
- 3時間後 切
- ↓
- 5時間後 切
- ↓
- 7時間後 切
- ↓
- 9時間後 切
- ↓
- (取り消し)

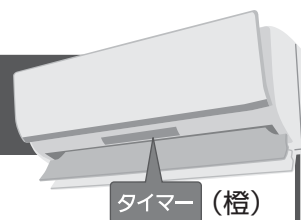

お知らせ

- おやすみ切タイマー運転は、冷やしすぎ、暖めすぎを防ぎます。設定温度に近づいたとき、またはおやすみ切タイマー設定から1時間たつと、温度や風向、風量を次のように自動調節します。
 - 設定温度は冷房、除湿、マイルド除湿時に約1°C上がり、暖房時に約1°C下がります。
 - 風量は弱くなります。冷房の、頭寒足熱/センサーまたは上下自動時は、上下風向ルーバーが水平に向くことがあります。
- おやすみ切タイマー運転中に、温度を調節すると、その内容を記憶し、次におやすみ切タイマーで運転するときも同じ内容で自動調節します。
- おやすみ切タイマーで停止した後は本体内部おそうじ運転を行いません。フィルターおそうじ運転はエアフィルターが汚れている場合に行います。(36ページ) おやすみ切タイマーで停止した後に、フィルターおそうじ運転をさせたくない場合は、お好みの時刻にフィルターおそうじ運転をタイマー予約してください。(18ページ)

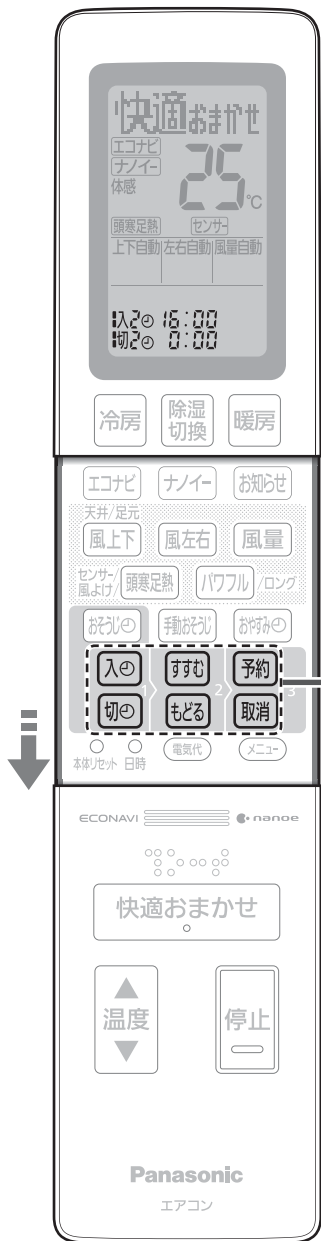

決めた時刻に運転・停止する (入タイマー / 切タイマー)



入タイマーと切タイマーは、運転の「入」「切」を1日2回ずつ組み合わせて予約でき、一度予約をすると、毎日繰り返されます。予約の前に、現在時刻が合っていることを確認してください。(9ページ)

入タイマー「入1」を予約する (切タイマー「切1」を予約する)

例: 「入1」に7時を予約する。

1 **入①** **入① 6:00 予約** (切タイマーは **切①** を押す)

2 予約時刻を設定する

すすむ **入① 7:00**
もどる

- 押すたびに10分単位で変わり、押し続けると早送りできます。(夜の12時は「0:00」)

3 予約時刻を確定する

予約 **入① 7:00**
予約回数を表示。' | 'は1回、' || 'は2回。

入タイマー「入2」を予約する (切タイマー「切2」を予約する)

1 **入①** **入② 18:00 予約** (切タイマーは **切①** を2回押す)
2回押す

2 上記2~3の手順で予約を確定する。

■ 予約を取り消すとき

「入1」または「入2」、
「切1」または「切2」を
選んで、**取消** を押す。
(すべての予約を取り消す
ときは、**取消** のみを押す。)

■ 予約時刻を確認するとき

例: 「入1」「入2」を確認する。

入① を押すたびに
入① 7:00 予約 → **入② 18:00 予約**
元の表示 ←

■ 予約時刻を変更するとき

予約と同じ手順 1 ~ 3 で変更する。

お知らせ

- 「入タイマー」は、予約時刻に設定温度近くになるよう、早めに運転が始まります。(最長約50分前)
- 「入タイマー」での運転は、停止前に設定していた内容で始まります。
- 現在時刻は、予約をすると消えます。
- 1日に2回の予約をしているときは、次に動作する時刻を表示します。
- 30秒間、ボタン操作がないと、元の表示に戻ります。

タイマー予約機能を使いこなす②

お買い上げ時の設定では、運転を停止した後などに、汚れ度合いに応じて自動でフィルターおそうじ運転を行います。おやすみ時など音が気になる場合は、おそうじ運転のタイミングを変えることができます。予約の前に現在時刻が合っていることを確認してください。(9ページ)

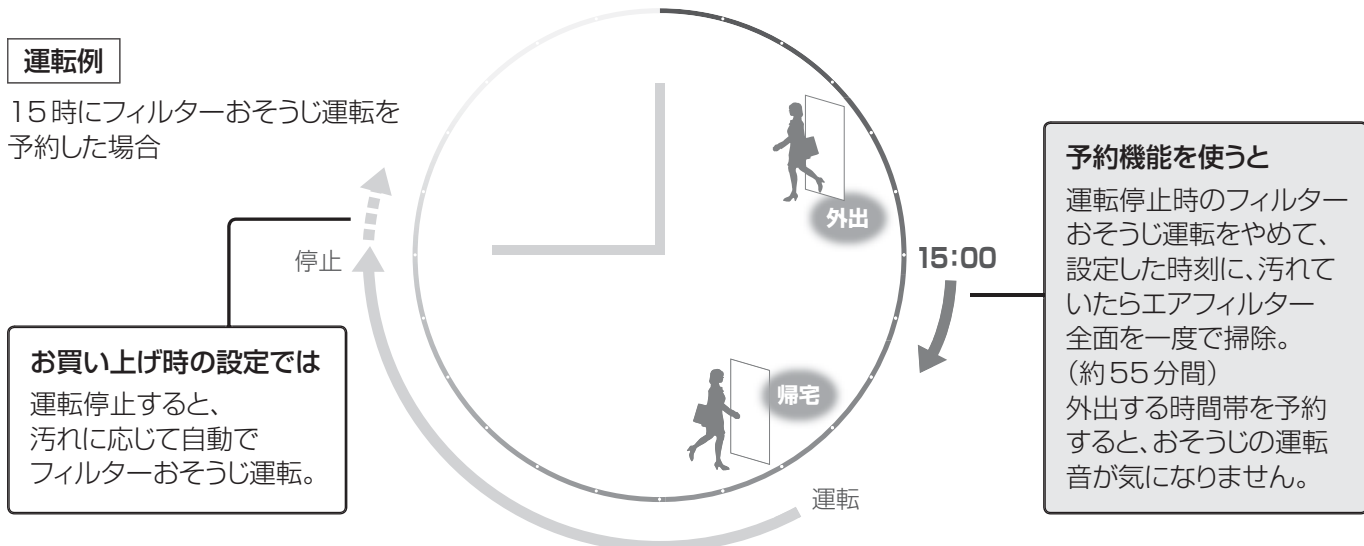

●フィルターおそうじ運転のタイマー予約を設定している場合も、運転停止時に本体内部おそうじ運転を行うことがあります。(37ページ)

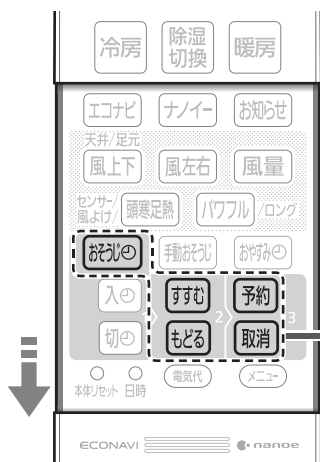

決めた時刻にフィルターおそうじ運転する (おそうじタイマー)

例：15時を予約する。

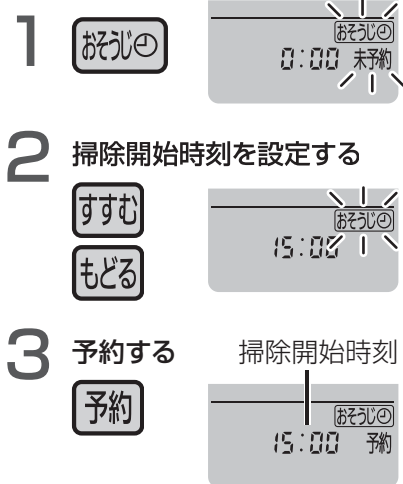

タイマーランプは
点灯しません。

●押すたびに10分単位で変わり、
押し続けると早送りできます。
(夜の12時は「0:00」)

●約2秒後、
現在時刻に
戻ります。

■ 予約を取り消すとき

おそうじ を押したあと、
取消 を押す。

■ 予約時刻を確認するとき

おそうじ を押す。(約30秒後、元の表示に戻る。)

お知らせ

- 冷房中などに掃除開始時刻がくると、冷房などの運転を一時中断します。
- 「切タイマー」や「入タイマー」(17ページ)と同時刻に予約できます。このときは、おそうじ運転が優先され、おそうじ運転後、「切タイマー」や「入タイマー」が動作します。
- フィルターおそうじ運転の後に、続けて本体内部おそうじ運転を行うことがあります。おやすみ切タイマー(16ページ)での停止を続けていた場合など、自動で本体内部の掃除ができていなかったときに運転します。(自動での内部おそうじ運転を取り消している場合(23ページ)は運転しません。)

お買い上げ時の設定を変更する①

■ 設定項目一覧 **メニュー** を押すたびに、表示項目が順に切り換わります。

表示項目	こんなときに使います	設定方法
パワーセーブなし	電力需要のピーク時などに電力を抑えたいとき	20 ページ
オール電化	ご家庭の契約単価に合わせた電気代を表示したいとき	
中央 水	室内ユニットの設置位置を本体に記憶させ、効率よく風を届けたいとき	21 ページ
家具 □	家具を避け風を効率よく人に届けたいとき(センサー設定時)	
暖房足元	室内ユニットの下にある家具などに、直接風が当たるとき	22 ページ
オートオフ	切り忘れを防ぎたいとき	
においかット	運転開始時のにおいが気になるとき(風量手動時)	
室外音	室外ユニットの運転音が気になるとき(暖房時)	23 ページ
内部そうじ	本体内部おそうじ運転が自動で動くのを止めたいとき	
フィルターそうじ	ほこりが多い環境などでお使いのため、念入りにフィルターおそうじ運転をしたいとき	
本体ランプ明	本体ランプの明るさが気になるとき	
コントラスト3	リモコンの表示濃淡(コントラスト)を変えたいとき	

お買い上げ時の設定を変更する
タイマー予約機能を使いこなす(おそうじタイマー)



設定を変更する (共通の操作です)

運転中または停止中に

- 1 **メニュー** 項目を選ぶ
- 2 **すすむ** 設定する
もどる
- 3 **予約** 室内ユニットに向けて確定する(変更内容が記憶されます)

●30秒間、ボタン操作がないと、元の表示に戻ります。

乾電池を交換したときは

リモコンの表示は、お買い上げ時の設定に戻ります。乾電池交換前の設定に戻すために、日時を合わせてから、本体で記憶している設定内容をリモコンに受信させてください。

室内ユニットに向けて、**メニュー** を約5秒間押し続ける

- ① リモコン表示部に「設定受信」が表示されたら、指を離す。
- ② 「受信完了」が表示され、約4秒後に元の表示に戻る。
●「もう一度」が表示されたときは、再度操作してください。

設定受信

受信完了

元の表示に戻る

■ 途中で設定操作を中止するとき

取消

お知らせ

●設定受信を完了させないでリモコンを使うと、表示項目「オートオフ」「コントラスト3」は、お買い上げ時の設定に戻ります。(22、23ページ)

お買い上げ時の設定を変更する②

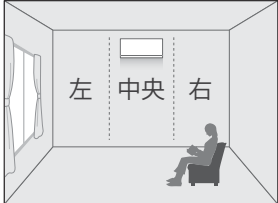
項目を選ぶ	設定する	確定する							
メニュー	すすむ もどる	▶ 予約							
パワーなし	<p>※ パワーなし</p> <p>↓</p> <p>パワーあり</p>		<ul style="list-style-type: none"> ●「パワーセーブあり」に設定すると、最大電流値を制限した運転に切り換わり、冷房や暖房などの能力が低下します。 ●ブレーカー容量が足りない場合、据付時に「パワーセーブあり」を設定していることがあります。「パワーセーブなし」で使いたいときは、販売店へご確認ください。 						
オール電化	<p>時間帯に関係なく、一定の電気代単価を設定する「オール電化 なし」と、時間帯別に電気代単価を設定する「オール電化 あり」が選べます。</p> <p>「オール電化なし・あり」を選ぶ</p> <p>すすむ もどる ▶ 予約</p> <p>※ オール電化 なし ↔ オール電化 あり</p> <div style="display: flex; justify-content: space-around;"> <div style="width: 45%;"> <p>「オール電化なし」に設定したときは</p> <ul style="list-style-type: none"> ●電気代単価を設定する <p>すすむ もどる ▶ 予約</p> <p>※ 電気代単価 ↔ 22円</p> </div> <div style="width: 45%;"> <p>「オール電化あり」に設定したときは</p> <ul style="list-style-type: none"> ●時間帯別に電気代単価を設定する <p>すすむ もどる ▶ 予約</p> <p>※ 朝夜電気代 ↔ 22円</p> <p>※ 昼電気代 ↔ 33円</p> <p>※ 深夜電気代 ↔ 9円</p> </div> </div> <div style="border: 1px solid #ccc; padding: 5px; margin-top: 10px;"> <ul style="list-style-type: none"> ●電気代単価は1円～50円が選べます。 ●すすむ もどる を押すたびに1円ずつ変わり、押し続けると早送りできます。 </div>		<ul style="list-style-type: none"> ●契約内容や電気代単価は、電力会社より発行される「電気ご使用量のお知らせ」などで、ご確認ください。 ●「オール電化 あり」に設定すると、下記の時間帯別に電気代単価が設定できます。(時間帯は変更できません。) <table border="1" style="width: 100%; border-collapse: collapse;"> <tr> <td style="text-align: center;">朝夜電気代</td> <td style="text-align: center;">7:00～10:00 17:00～23:00</td> </tr> <tr> <td style="text-align: center;">昼電気代</td> <td style="text-align: center;">10:00～17:00</td> </tr> <tr> <td style="text-align: center;">深夜電気代</td> <td style="text-align: center;">23:00～ 7:00</td> </tr> </table> <ul style="list-style-type: none"> ●「時刻設定」が点滅するとき → 日時が設定されていません。操作を中止して日時を合わせてください。(9ページ) 日時を設定していないと、「オール電化 あり」は選べません。 	朝夜電気代	7:00～10:00 17:00～23:00	昼電気代	10:00～17:00	深夜電気代	23:00～ 7:00
朝夜電気代	7:00～10:00 17:00～23:00								
昼電気代	10:00～17:00								
深夜電気代	23:00～ 7:00								
中央	<p>室内ユニットの設置状況を、本体に記憶させます。</p> <p>※ 中央</p> <p>↓</p> <p>左</p> <p>↓</p> <p>右</p> 		<ul style="list-style-type: none"> ●風向自動時に、風を部屋の中心に送ります。 ●「センサー」を設定しているときは、人のいる方向に風を送ります。 						

※は、お買い上げ時の設定です。

項目を選ぶ メニュー 設定する すすむ もどる ▶ 確定する 予約

家具の有無・位置を設定すると、家具のあるエリアを避けて人に風が届く風向を自動で選びます。(センサー設定時)

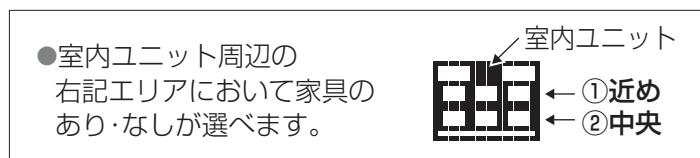

①「近め」の家具位置を設定 ▶ ②「中央」の家具位置を設定

すすむ もどる ▶ 予約 すすむ もどる ▶ 予約

室内ユニットの設置位置が中央 または設定なしのとき

①近めの家具位置を設定 ▶ ②中央の家具位置を設定

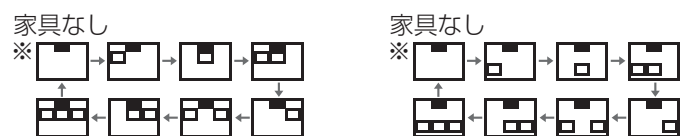

室内ユニットの設置位置が左 のとき

①近めの家具位置を設定 ▶ ②中央の家具位置を設定

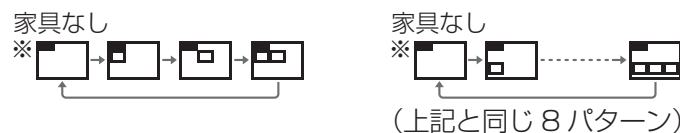

室内ユニットの設置位置が右 のとき

①近めの家具位置を設定 ▶ ②中央の家具位置を設定



●室内ユニットの表示が点滅しているとき



→室内ユニットの設置位置が設定されていません。

メニュー で設定してください。(20ページ)

●家具(ソファやテーブルなど)の高さは、約80 cm までを想定しています。

お買い上げ時の設定を変更する

家具

※は、お買い上げ時の設定です。

■ 家具位置の設定可能な範囲

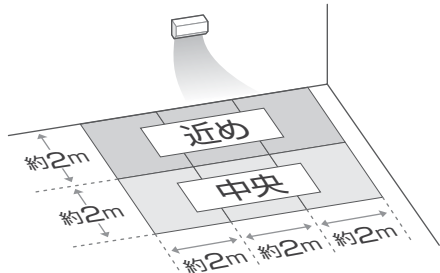

設定例 家具が次のように配置されているとき

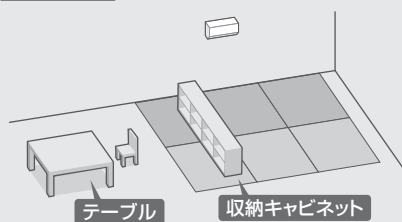

近め ▶ 中央

と設定すると、収納キャビネットを避けてテーブル側にいる人に風が届きます。

お買い上げ時の設定を変更する③

項目を選ぶ メニュー	設定する すすむ もどる ▶ 予約	確定する
<p>暖房足元</p>	<p>※ 暖房足元 ↔ 風向あり ↓ 暖房足元 ↔ 風向なし</p>	<ul style="list-style-type: none"> ● 風を常に足元に向けたくないときは「暖房足元 風向なし」にします。 ● 上下風向ルーバーのリモコン表示は、次のようになります。
<p>オートオフ</p>	<p>センサー設定中に、人の不在を検知して自動停止します。</p> <p>※ オートオフ ↔ 動作なし ↓ オートオフ ↔ 動作あり</p>	<ul style="list-style-type: none"> ● 「オートオフ 動作あり」に設定すると、運転中、リモコンに「オートオフ」が表示されます。部屋に人がいない状態が約3時間続くと、自動で運転を停止します。その後、人を検知しても運転は再開しません。 ● 乳児や病気などで動きが少ない人のいる部屋では「オートオフ 動作なし」をおすすめします。(人がいないと判断し、停止することがあるため) ● おやすみ切タイマーとの併用時は、おやすみ切タイマーが優先されます。
<p>においカット</p>	<p>※ においカット ↔ 動作なし ↓ においカット ↔ 動作あり</p>	<ul style="list-style-type: none"> ● 運転開始時、室内ユニットに付着したにおい(生活臭)を出したくないときは「においカット 動作あり」にします。(すぐに風が出ません) ● 「においカット 動作なし」を確定すると、続けて風量自動時の設定を同様に変わることができます。(45ページ)
<p>室外音</p>	<p>※ 室外音 ↔ 標準 ↓ 室外音 ↔ 低め</p>	<ul style="list-style-type: none"> ● 「室外音 低め」に設定すると、能力が制限されるため、暖まるまで時間がかかる場合があります。 ● 室温が設定温度に近い場合などは、「室外音 低め」を設定しても、運転音が下がらない場合があります。

※は、お買い上げ時の設定です。

項目を選ぶ メニュー	設定する すすむ もどる ▶ 予約	確定する 予約
内部そうじ	<p>「内部そうじ 自動あり・なし」を選ぶ すすむ もどる ▶ 予約</p> <p>※ 内部そうじ ↔ 自動あり ↓ 内部そうじ ↔ 自動なし</p> <p style="text-align: center;">▼</p> <p>「内部そうじ 自動あり」に設定したときは 切タイマー時の動作を設定する すすむ もどる ▶ 予約</p> <p>※ 切タイマー時 ↔ 動作あり ↓ 切タイマー時 ↔ 動作なし</p>	<ul style="list-style-type: none"> ●「内部そうじ 自動なし」に設定しているときは、1日1回手動おそうじ運転をしてください。(24ページ) (においやカビの繁殖を防ぐため) ●「内部そうじ 自動あり」と「切タイマー時 動作なし」を設定すると、自動で掃除はしますが、切タイマーで停止したときのみ掃除しません。
フィルターそうじ	<p>※ フィルターそうじ ↔ 標準 ↓ フィルターそうじ ↔ 念入り</p>	<ul style="list-style-type: none"> ●標準で使っていても汚れが気になるときは、「フィルターそうじ 念入り」に変更できます。 ●「フィルターそうじ 念入り」に設定しているときは、1回あたりの掃除範囲が広くなるため、運転時間が長くなります。 <div style="border: 1px solid black; padding: 5px; margin-top: 10px;"> <p style="text-align: center;">フィルターおそうじ運転時間</p> <p>標準：最長約55分間 念入り：最長約125分間</p> </div>
本体ランプ明	<p>※ 本体ランプ明 ↓ 本体ランプ暗 ↓ エコナビ消</p>	<ul style="list-style-type: none"> ●「本体ランプ暗」に設定すると、すべてのランプが暗めになります。 ●「エコナビ消」に設定すると、エコナビランプが消灯し、他のランプは暗めになります。 ●「本体ランプ明」に設定しているときのみ、エコナビの明るさ自動調節機能が働きます。(28ページ)
コントラスト3	<p>※ コントラスト3 → コントラスト4 ↑ ↓ コントラスト2 コントラスト5 ↑ ↓ コントラスト1 コントラスト6 ↑ ↓ コントラスト7</p>	<ul style="list-style-type: none"> ●数字が大きいほど、濃くなります。

※は、お買い上げ時の設定です。

よりキレイにお使いいただくために

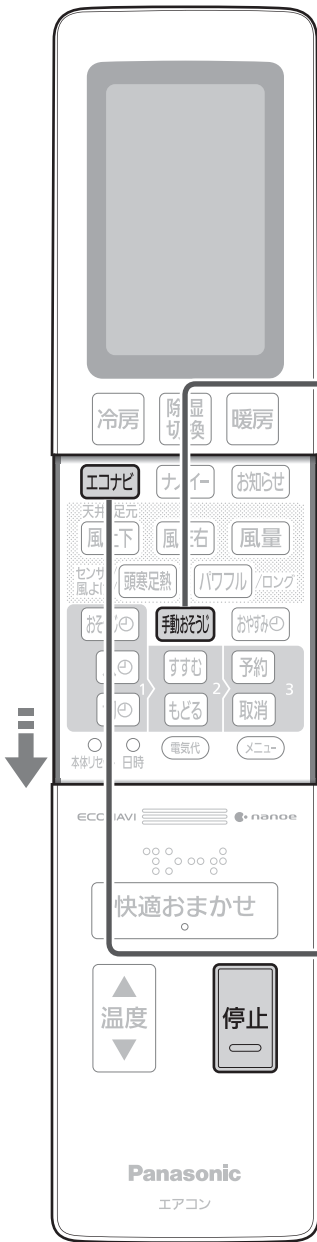

シーズンの終わりなどに

エアフィルター・本体内部

手動おそうじ運転

エアフィルター全面を掃除した後に、本体内部を掃除します。(約55分~140分間)
終了後、自動停止します。

手動おそうじ

おそうじ

▶ 終了後、元の表示に戻る。

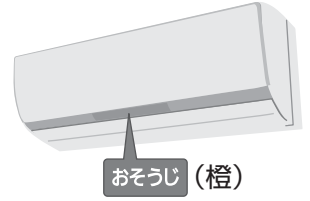

■ 途中で停止するとき → 「停止」を押す

- 本体内部の掃除は、自動で掃除ができていない場合には行いません。
- 運転時間を本体からリモコンに受信できなかった場合は、約10秒後、元の表示に戻ります。

汚れが気になったら

本体・リモコン・前面パネル

柔らかい布でからぶき

ひどい汚れは、水または、ぬるま湯を含ませ、よくしぼった布でふいてください。
化学ぞうきんなどを使うときはその注意書きに従ってください。

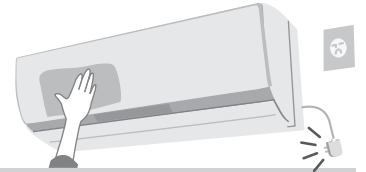

上下風向ルーバーを開けて、内側をお手入れするとき

①電源プラグを差し込み、

エコナビ を5秒間押す。

ルーバー開

(上下風向ルーバーが開く)

②電源プラグを抜いてお手入れする。

③電源プラグを差し込み、「停止」を押す。(上下風向ルーバーが閉じる)

前面パネルを取りはずしてお手入れするとき (水洗いはできません)

〈取りはずしかた〉

①電源プラグを抜く。

②両手でパネルを止まるまで押し上げる。

③左(または右)に寄せて、手前に引いてはまず。(左に寄せた場合は右からはまず)

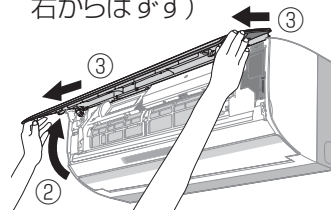

〈取り付けかた〉

①パネルを水平にして左右のアーム側を少し下げる。

②パネルの支点を本体の支持部に合わせて押し込む。 パネルの支点

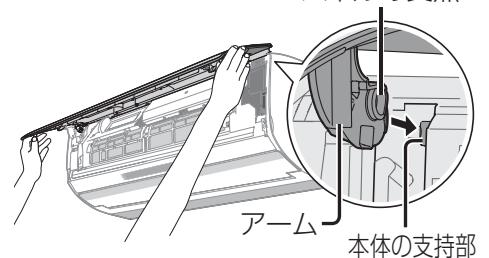

お願い

- 洗剤などを含ませた布でふいたり、直接吹きつけたりしないでください。(損傷や故障の原因)
- ひと・ものセンサーや表示部は強い力を入れてふかないでください。(変形、傷の原因)
- 台などをご使用の場合、転倒に注意してください。
- 前面パネルの落下に注意してください。

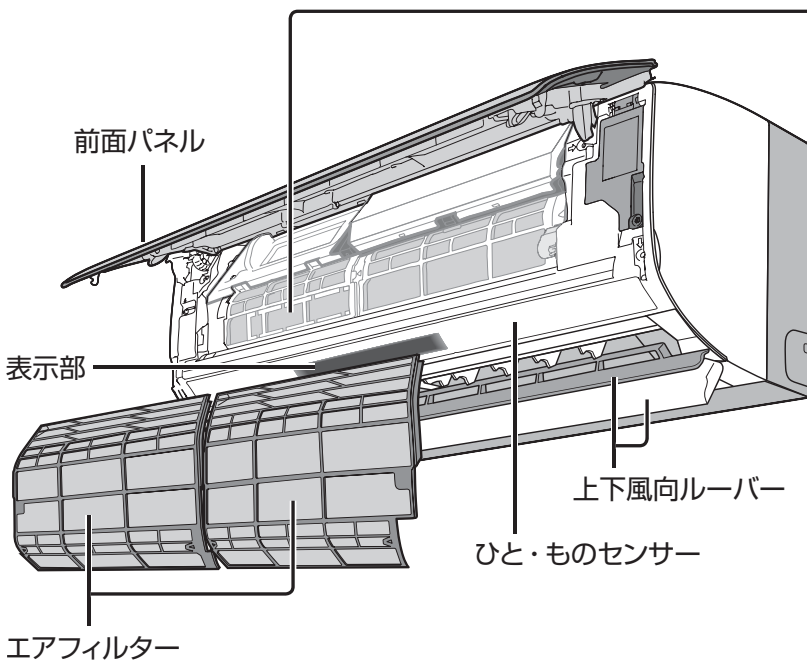

空気中の花粉やほこりをキャッチして空気をきれいにする空気清浄フィルターを付けることができます。

別売品

品番：CZ-SAF9
希望小売価格(税込)：1,050円
(2013年5月現在)

別売品は販売店でお買い求めいただけます。

CLUB Panasonic
Pana Sense

パナソニックの家電製品直販サイト「パナセンス」でもお買い求めいただけます。
<http://club.panasonic.jp/mall/sense/>

携帯電話からもお買い求めいただけます。
<http://p-mp.jp/cpm/>



ほこりや油汚れが多い環境等でご使用のとき

エアフィルター

取りはずして水洗い

エアフィルターの掃除は自動で行いますが、フィルター全面を一度に掃除する「フィルターおそうじ運転」のタイマー予約(18ページ)をおすすめします。汚れが気になってきたら、取りはずして水洗いをしてください。

●汚れがひどいときは薄めた中性洗剤でつけ置き洗いをし、十分に乾かしてください。



〈取りはずしかた〉

- ①電源プラグを抜く。
- ②前面パネルを開ける。
- ③左右の凹部に指をかける。
- ④内側に押しながら、手前下方向へ引き出す。

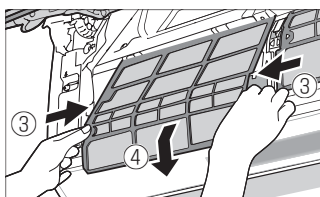

〈取り付けかた〉

- ①エアフィルターの左右先端をレール(白色)下の溝に入れる。
- ②レールに沿わせて奥までエアフィルターを入れる。

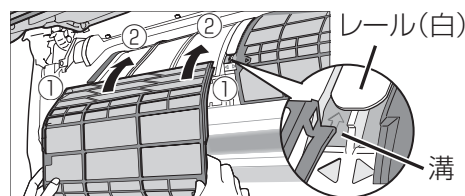

上図は、説明のため一部を省略しています。

- ③エアフィルター左右の▶◀部分を“カチッ”というまで押さえる。

●取り付け後、エアフィルターの両端がレールの上に乗り上げていないことを確認してください。

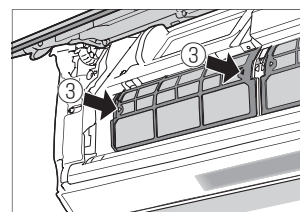

お願い

- 水洗いは次のものを使わない。(変色や変形、傷の原因)
 - ・タワシのような硬いもの
 - ・シンナーやみがき粉
 - ・漂白剤
 - ・40℃以上のお湯
- 乾かすときは次のものを使わない。(変色や変形の原因)
 - ・ドライヤー
 - ・ストーブ
 - ・直射日光

快適おまかせ・冷房・除湿切換

運転条件以外で運転すると保護装置が働いて、停止することがあります。

快適おまかせ

- 屋外・室内・設定の各温度に応じて、冷房・暖房・除湿のいずれかを自動で選び、約30分ごとに選びなおします。
- 運転開始時**
運転の種類を選ぶため、運転ランプが約30秒間、点滅します。
- パワフル設定時**
選んだ運転の種類に応じたパワフル運転を行います。(30、32、34ページ)
- お知らせ** を押すと、運転の種類をお知らせします。(14ページ)

冷房

運転条件 設定温度：20℃以上
室内湿度：90%以下
屋外温度：21℃～43℃

- センサー(パワフル設定時を除く)・風量自動の運転開始時**
本体内部に付いた生活臭(化粧品やペット臭など)が風とともに出るのを防ぐため、約1分間風が出ません。
- センサー・風量自動・パワフル・ロングの運転中**
ムダを省くため、室温が設定温度に近づくと、風が出たり、止まったりを繰り返すことがあります。

除湿切換

運転条件 屋外温度：1℃以上

- 運転開始時、室温検知のため、約30秒間送風します。
- 室温約16℃以上のとき、やや冷たい風が出ます。
- 室温約16℃未満のとき、やや暖かい風が出ます。

除湿

- 室温が設定温度に近づくまでは冷房。近づくと、ごく弱い風量で湿気を取り除きます。
- 風量自動の運転開始時**
本体内部に付いた生活臭(化粧品やペット臭など)が風とともに出るのを防ぐため、約30秒間送風後、約1分間、風が出ません。
- 風量自動・パワフルの運転中**
ムダを省くため、室温が設定温度に近づくと、風が出たり、止まったりを繰り返すことがあります。

マイルド除湿

- 室温が設定温度に近づくまでは冷房。近づくと、除湿より弱い風量で冷やしすぎを抑えて湿気を取り除きます。(除湿量は少なくなります。)
- 風量自動の運転開始時**
本体内部に付いた生活臭(化粧品やペット臭など)が風とともに出るのを防ぐため、約30秒間送風後、約1分間、風が出ません。
- 風量自動の運転中**
ムダを省くため、室温が設定温度に近づくと、風が出たり、止まったりを繰り返すことがあります。

暖房(霜取り運転)について

操作方法は▶11ページ

暖房

運転条件 屋外温度：24℃以下

●運転開始時

運転ランプが点滅。冷たい風が出るのを防ぐため、数分間、風が出ないことがあります。
(風量手動のときは、吹き出しの数分間、冷たい風が出ることがあります。)
高温の風で、運転を開始したいときは、パワフルを設定しておくことをおすすめします。

●運転中

室温が設定温度に近づくと、室温が上がりすぎるのを防ぐため、風の温度を少し下げます。
このとき、冷たい風が出るのを防ぐため、風量は弱くなります。
(風量手動のときは、弱くならないことがあります。)また、霜取り運転中にも風の温度が下がり、風量が弱くなったり、風が止まったりすることがあります。

●運転中にエネチャージを行います。

室外ユニットで発生した熱を蓄え、その熱を運転開始時(パワフル設定時)の高温風や、ノンストップ暖房霜取り運転に有効利用しています。

霜取り運転

屋外温度が低く、湿度が高いとき、室外ユニットに霜が付くことがあります。
霜は運転の妨げになるため、運転中に溶かし、室外ユニットから排水します。

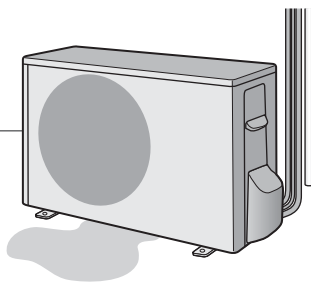

このエアコンは、2つの運転方式で自動的に霜取りを行います。

ノンストップ暖房霜取り運転

暖房しながら霜取り運転

- 室外ユニットに付いた霜を、暖房運転をしながら霜取り運転します。(約6分間)
室外ユニットで発生した熱を蓄え(エネチャージ)、その熱を有効活用した霜取り運転です。
- 霜取り運転中は風の温度が下がり、自動的に風量が弱くなる場合があります。
そのため、特に屋外温度が低い場合や、部屋が十分暖まっていない場合、高めの設定温度で暖房運転しているときは、室温が下がる場合があります。

霜取り運転

暖房を止めて霜取り運転

- 霜の量が多い場合には、暖房を止めて霜取り運転します。(最長約12分間)
その間、上下風向ルーバーは開いたまま運転ランプが点滅し、霜取り運転中であることをお知らせします。
霜取り運転が終わると、再び暖房運転を行います。

次回の暖房運転を、すばやくするために

運転を停止した後も、霜取り運転を行うことがあります。
このとき、運転ランプは消灯していますが、室外ユニットのみ運転し、最長約15分間で自動終了します。

温度調節は

- 体感温度調節時は、人のよくいる場所を中心に空調するため、室内の温度は冷房でやや高め、暖房でやや低めになることがあります。(体感温度とは→14ページ)

エコナビについて

部屋の日当たり具合(晴れ・曇りなど)の変化や明るさを検知して、ムダな電力消費を自動で抑えます。

操作方法は ▶ 11 ページ

- 日射センサーが、日当たり具合(晴れ・曇りなど)の変化を検知して温度を調節し、ムダな運転を抑えます。
- 日射センサーが、部屋の明るさを検知し、本体ランプの明るさを自動調節します。おやすみ時など、部屋が暗いと検知すると暗めに、明るいと検知すると明るめに2段階で調節します。

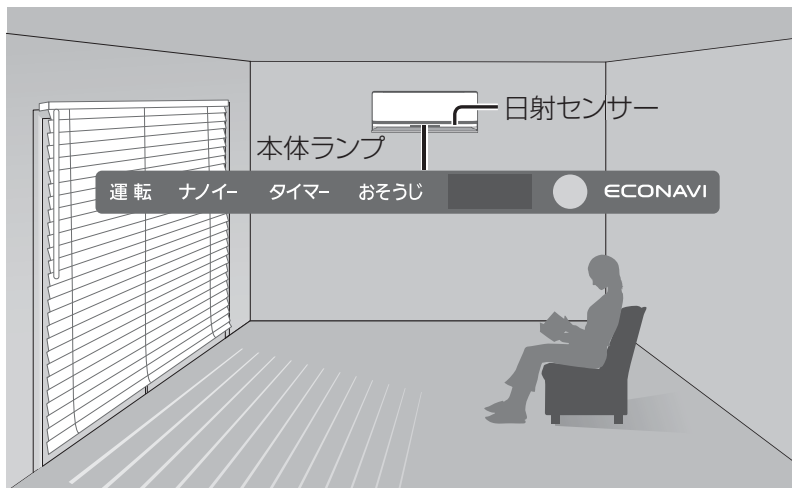

冷房時：

曇りの日や夜は日射量が少なく、同じ室温でも日が当たっているときより涼しく感じるため、能力を抑えて運転します。

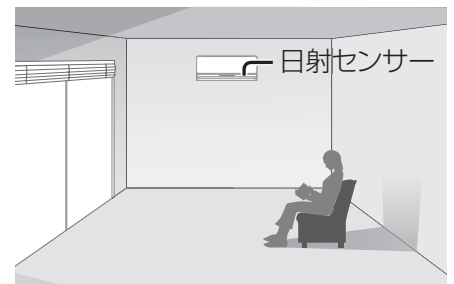

暖房時：

昼間に日が当たって日射量が多いときは、暖かく感じるため、能力を抑えて運転します。

- 室内温度(体感温度)や屋外温度による温度制御に、日当たり具合の検知による制御が加わることにより、さらに省エネ運転できるようになりました。
- 「ナノイー」の単独運転時は、設定できません。
- 「パワフル」や「ロング」を設定すると、エコナビは取り消されます。「パワフル」や「ロング」を取り消しても、エコナビは復帰しません。

■ 省エネ効果について

日射センサーの働きで快適性を維持しつつ、自動的に設定温度を調節し、消費電力量を削減します。

設定温度は、次のように調節します。

- 冷房・除湿切替時：約1℃～2℃ 高めに
- 暖房時：約1℃ 低めに

〈CS-713CXR2 暖房運転での測定例〉

当社家屋形実験室(洋室23畳)において、屋外温度 2℃、設定温度 25℃、設定風量 風量自動で運転。

安定時の積算消費電力量：エコナビ設定時 640Wh、エコナビ設定なし 697Wh

(効果は、使用環境や日射の状態により異なります。)

頭寒足熱・センサーについて

センサーで検知した人の居場所と活動量に合わせて風をコントロールします。

操作方法は▶12ページ

頭寒足熱：暖房時にセンサーで検知した人の足元を暖かく、冷房時には足元を冷やさないよう上下風向を自動調節します。

センサー：ひと・ものセンサーが人(発熱体)の動きや温度変化から人の居場所を検知し、その場所を中心に空調を行います。
複数の人がいる場合には、それぞれの居場所と活動量に合わせて風向・風量を自動調節します。

暖房の例

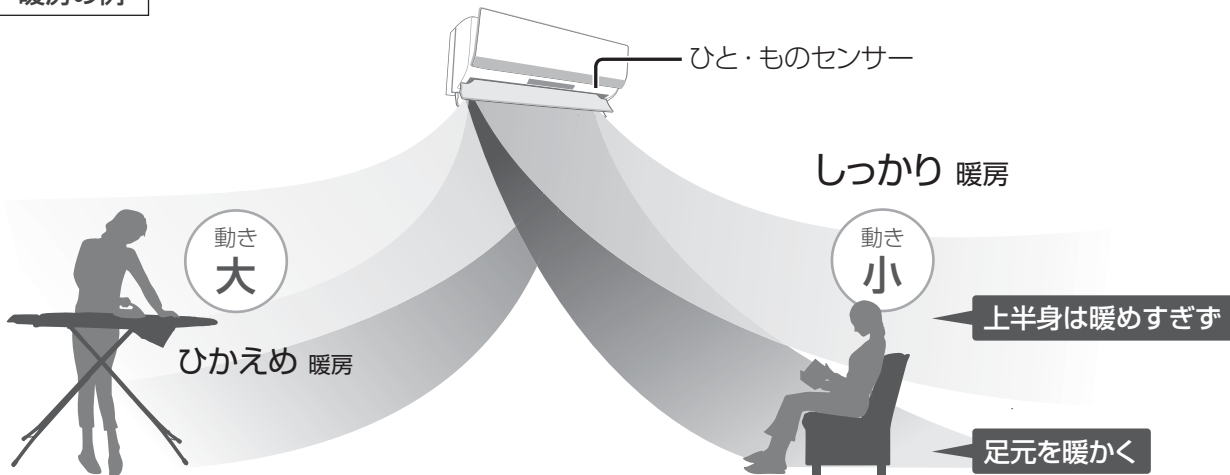

センサーによる検知のしかた

人の居場所を学習して記憶し、人がよくいる場所を中心に空調を行います。



人が移動したときは、人の居場所を検知するまで、よくいる(記憶した)場所にしばらく風を送ったりします。(約2分~5分間)



人がいないと判断した状態が続くと(約30分~60分間)、よくいる(記憶した)場所を中心に省エネ空調を行います。(不在省エネ運転*)



設定温度は次のように調節します。
●冷房・除湿切換時：約1℃~2℃ 高めに
●暖房時：約1℃~2℃ 低めに

※<CS-713CXR2 冷房運転での測定例>

当社家屋形実験室(洋室23畳)において、屋外温度 35℃、設定温度 25℃、設定風量 風量自動で運転。

安定時の積算消費電力量：不在省エネ運転時 336 Wh、不在省エネ運転なし 411 Wh

(効果は、設置環境や使用状況により異なります。)

◆ 上手な使いかた

ムダを抑え効率よく風を届けたいときは、「エコナビ」と「センサー」の同時設定を!

風向・風量自動の違いについて①

設定内容によって自動調節の内容が変わります。

センサーを設定しているとき

設定内容 (リモコン表示) 運転の種類	<div style="text-align: center;"> 頭寒足熱 センサー 上下自動 左右自動 風量自動 人の居場所を中心に空調します 活動量に合わせて、足元を冷やさない (暖める)上下風向を調節します。 </div>
冷房	<p>運転開始時など、設定温度に近づくまで ▶ 人の周りが十分冷えたら</p> <div style="display: flex; justify-content: space-between; align-items: center;"> <div style="text-align: center;"> <p>(天井シャワー気流)</p> <p>上下で温度むらがないようにします。</p> </div> <div style="text-align: center;"> <p>活動量</p> <p>大</p> <p>小</p> </div> </div>
暖房	<p>運転開始時など、設定温度に近づくまで ▶ 人の周りが十分暖まったら</p> <div style="display: flex; justify-content: space-between; align-items: center;"> <div style="text-align: center;"> <p>活動量</p> <p>大</p> <p>小</p> </div> </div>

【冷房・暖房運転の場合】

頭寒足熱 強 センサ-
上下自動 左右自動 風量自動

人の居場所を中心に空調します
活動量に関わらず、足元を冷やさない
(暖める)よう、強めに調節します。



頭寒足熱 弱 センサ-
上下自動 左右自動 風量自動

人の居場所を中心に空調します
活動量に関わらず、足元を冷やさない
(暖める)よう、調節します。

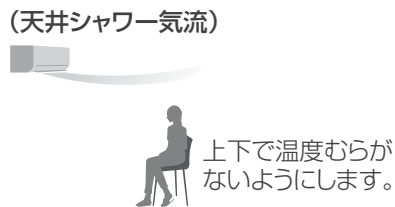

センサ- 風よけ
上下自動 左右自動 風量自動

人の居場所を避けて空調します
風に当たるのが苦手な方
におすすめです。

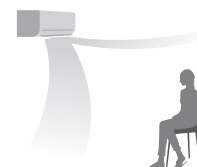
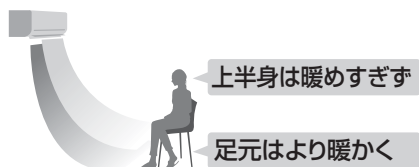

風向・風量自動の違いについて②

設定内容によって自動調節の内容が変わります。

		センサーを取り消したとき	
設定内容 (リモコン表示)			
運転の種類		<p>部屋全体を空調したい人におすすめです。</p>	<p>お風呂上がりや帰宅時に、部屋全体をすばやく冷やしたい・暖めたいときにおすすめです。</p>
冷房		<p>部屋が暑いとき ▶ 部屋が涼しくなると</p>	
	<p>部屋が寒いとき ▶ 部屋が暖まったら</p>	<p>部屋が寒いとき ▶ 部屋が暖まったら</p>	
除湿	<p>運転開始時 ▶ 涼しくなると</p>	<p>運転開始時 ▶ 涼しくなると</p>	
	<p>マイルド除湿</p>	<p>— (設定できません)</p>	

操作方法は▶13ページ



室内ユニットの前方遠くに冷風や温風を届けたいときにおすすめです。

部屋が暑いとき ▶ 部屋が涼しくなると



強い風

風量を変化させる

部屋が寒いとき ▶ 部屋が暖まったら



強い風

風量を変化させる

(設定できません)

ただし、快適おまかせ運転で除湿が選ばれている場合は、冷房運転と同じになります。

(設定できません)

お風呂上りや帰宅時など、強い風量で、すぐに暖めたい・冷やしたいとき

「パワフル」

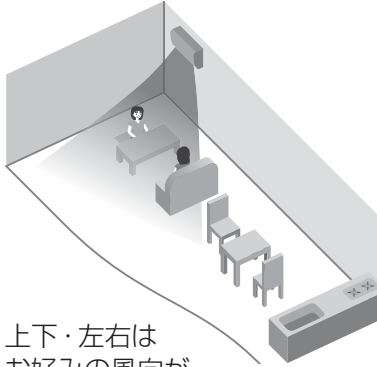

上下・左右はお好みの風向が選べます。また、センサーを設定することもできます。

広いリビングの奥やエアコンの横でも、しっかり風を感じたいとき

「ロング」

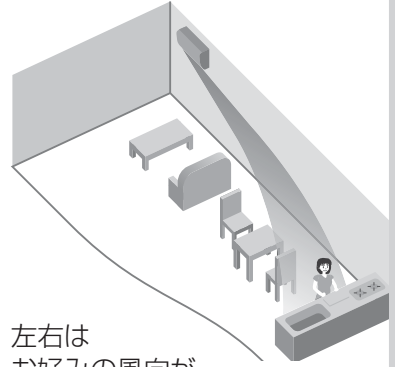

左右はお好みの風向が選べます。
※気流のイメージです。

上下風向ルーバーについて

- 上下風向ルーバーの可動範囲は、運転の種類によって異なります。

冷房・除湿切換・「ナノイー」のときは、天井に向けることもできます。

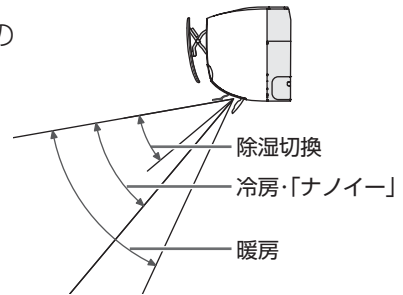

- 上下風向ルーバーの動きは運転の種類によって異なります。

〈冷房・除湿切換時〉

設定	代表例
	 1つに重なります。
	 1つに重なります。

〈暖房時〉

設定	代表例
	 1つに重なります。
	 1つに重なります。



足元ぼかぼか気流

風向・風量自動の違いについて③

設定内容によって自動調節の内容が変わります。

操作方法は ▶ 12 ページ

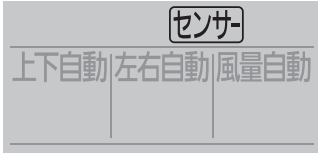
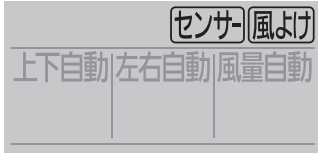
センサーを設定しているとき【除湿運転の場合】

設定内容 (リモコン表示)		
運転の種類	<p>人の居場所を中心に空調します 人のいる方向へ風を送ります。</p>	<p>人の居場所を避けて空調します 風に当たるのが苦手な方におすすめです。</p>
除 湿	<p>運転開始時、 人のいる場所に向けて ▶ 人の周りが冷えたら、 人のいる方向の天井へ (天井シャワー気流)</p>	<p>(天井シャワー気流)</p>
マイルド 除 湿		

パワフル設定時：運転開始時は強い風になります。すばやく除湿したいときにおすすめします。
(除湿運転のみ。マイルド除湿運転時は、パワフル設定できません。)

「nanoe(ナノイー)」について

操作方法は▶11ページ

「nanoe(ナノイー)」は、水に包まれた微粒子イオンです。

- 肌のうるおい、髪の毛のまとまり感を保ちます。
 - 肌や髪への効果は、季節・周囲環境(温度・湿度)、使用時間、個人によって異なります。
- 部屋のおいを軽減、菌やカビの繁殖を抑制します。
 - カーテンなどに付着したにおい(タバコや料理臭)や菌にも効果があります。
 - 菌やカビの抑制は、密閉空間での効果であり、実使用空間での実証結果ではありません。
 - 脱臭効果は、周囲環境(温度・湿度)、運転時間、臭気・繊維の種類などによって異なります。

発生条件 室内温度：約5℃～約35℃(露点温度 約2℃以上)
 相対湿度：約30%～約85%

- 「ナノイー」は部屋の空気を利用して発生させるため、温度と湿度によっては発生しない場合があります。
- 加湿効果はありません。



■「nanoe(ナノイー)」の効果(除菌・抗アレルギー物質)について

効果	試験機関	試験方法・結果(実使用空間での実証結果ではありません。)
空気中に浮遊、カーテンなどに付着した菌の繁殖を抑制	(財)北里環境科学センター	浮遊菌は10 m ³ の密閉容器内にて4時間後、付着菌は1 m ³ の密閉容器内にて24時間後に菌の繁殖が99%以上抑制されることを確認。試験は、いずれも1種類の菌で実施。
花粉などアレルギー物質の活動を抑制	パナソニック(株)解析センター	ELISA法にて、45 Lの試験容器内のアレルギー物質(1種類)の活動が2時間後に99%抑制されることを確認。
	信州大学	電気泳動法にて、45 Lの密閉容器内のアレルギー物質(3種類)のアレルギー性が1時間で低減されることを確認。
室内ユニット内部の菌やカビの繁殖を抑制	(財)日本食品分析センター	42 Lの密閉容器内にて菌(2種類)の繁殖が3時間後に99%以上抑制、カビ(3種類)の繁殖が5日後に抑制されることを確認。

●ナノイーデバイスの検証結果です。

■ 風向自動・風量自動で運転すると

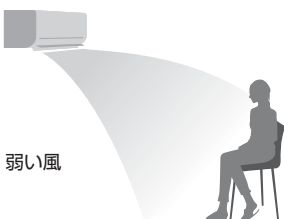

上下風向ルーバー: スイング
 左右風向ルーバー: スイング

◆ 上手な使いかた

部屋の空気を循環させたいときは、お好みの風量で「ナノイー」の単独運転を!
 冷房・暖房・除湿のいらぬ季節などに。

「nanoe(ナノイー)」は、風向・風量自動で運転すると

おそうじ機能について

お買い上げ時は、「フィルターおそうじ運転」「本体内部おそうじ運転」「においかット機能」が自動で働くように設定されています。

フィルターおそうじ運転



おそうじ
(橙)

本体の動作

エアフィルターにたまったほこりを
フィルターそうじノズルでかき取ってから吸い取り、
屋外へ排出します。
(運転時間：約16分～55分間)

※「運転条件③」のときは
運転ランプも点灯

運転条件①

2時間以上、冷房などを運転して
停止したとき。
(おやすみ切タイマーで停止した
ときは、運転しません)

フィルターおそうじ運転時間：約16分～55分間

リモコン操作	停止			
本体の動作例	冷房 (2時間以上)	フィルターおそうじ (約16～55分間)	本体内部おそうじ (約40～85分間)	停止

運転条件②

次の使用状況で汚れがたまり、
冷房などを停止したとき。
●冷房などを、2時間未満で
停止することを繰り返す。
●おやすみ切タイマーで毎回
停止する。

フィルターおそうじ運転時間：約20分～55分間

リモコン操作	停止	開始	停止	
本体の動作例	冷房 (20分)	停止	...	除湿 (20分)
	→ [汚れがたまったら]			

汚れに関わらず、冷房などの運転時間の合計が24時間を過ぎてから
停止させたとき、一度目のおそうじ運転を行います。
その後は、汚れがたまったら運転します。

運転条件③

冷房などの連続運転中に、
汚れがたまったとき。
(冷房などを中断して運転します)

フィルターおそうじ運転時間：約20分～55分間

本体の動作例	冷房 (連続運転)	フィルターおそうじ (約20～55分間)	冷房 (連続運転)
	→ [汚れがたまったら]		

冷房などの運転開始から24時間後、一度目のおそうじ運転を行います。
その後は、汚れがたまったら運転します。

- お買い上げ時の設定では、運転条件①②③いずれかのタイミングで、フィルターおそうじ運転を開始します。
条件②の場合、一度でも条件①でフィルターおそうじ運転をすると、その運転終了からの運転時間を累積します。
- 運転条件①のときの運転時間は、エアフィルターが汚れているほど長くなります。冬場で乾燥しているときは、ほこりが舞い上がるため汚れていると判断し、運転時間が長くなる場合があります。(最長約55分間)
- フィルターおそうじ運転をタイマー予約したときは、予約時刻になるとフィルターおそうじ運転を開始します。ただし、冷房などを全く運転していないとき、2時間未満で停止することをくり返していたときなど、汚れがたまっていないと判断したときは、予約時刻になってもフィルターおそうじ運転を行いません。

- 掃除はエアフィルター全面に対して、少しずつ行われます。(全面の掃除は約55分かかります)
- 標準で使っていても汚れが気になるときは、念入りに掃除する運転に変更できます。(23ページ)
- エアフィルターの汚れ度合いは、
 - ・冷房などの運転時間、風量、人の活動量によって決まります。
 - ・電源プラグを抜いても、本体で記憶しています。
- 運転を途中で停止したとき、残った汚れは次の運転時に掃除します。
- 運転中に前面パネルを開けると、途中で停止し、閉じても再運転しません。

本体内部おそうじ運転

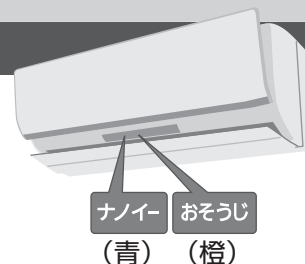

ナノイオン (青) おそうじ (橙)

※「ナノイオン」を運転していないとき、ナノイオンランプは消灯

本体の動作

送風→暖房→送風の運転で、内部に付着したにおい成分を除去し、カビの繁殖を抑えます。「ナノイオン」を運転していたときは、ナノイオンによる抑制効果も得ることができます。(運転時間：約40分～85分間)

運転条件

30分以上、冷房や除湿切替を運転して、停止したとき。(おやすみ切タイマーで停止したときと、室温約16℃未満で除湿切替を運転したときは、運転しません)

本体内部おそうじ運転時間：約40分～85分間

リモコン操作	停止		
本体の動作例	冷房 (30分以上)	本体内部おそうじ (約40～85分間)	停止



本体内部おそうじ運転の前に、フィルターおそうじ運転を行うことがあります。

お知らせ

●自動で動作するのを止めることができます。(23ページ)

- 運転時間は本体内部の湿度が高く、冷房などの運転を弱い風量で長時間運転しているときほど長くなります。
- におい成分は屋外へ排出します。
- 運転中は、室内の温度や湿度が上がることがあります。

- 冷房や除湿切替をおやすみ切タイマーで毎回停止しているときは、1日1回手動おそうじ運転をしてください。(24ページ)
(においやカビが発生するのを抑えるため)ただし、フィルターおそうじ運転のタイマー予約をしているときは、本体内部おそうじ運転を行うことがあるため、手動おそうじ運転は必要ありません。

においカット機能

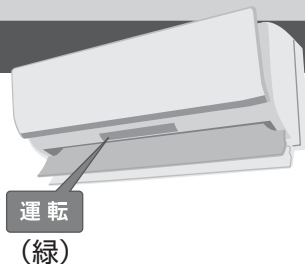

運転 (緑)

本体の動作

内部に付着した、生活臭などのにおい成分を、除湿水で洗い流し、においが出るのを防ぎます。(運転開始から約1分間は、風が出ません)

動作条件

冷房の、センサー(パワフル設定時を除く)、ロング、風量自動のとき。
除湿の、センサー(パワフル設定時を除く)、風量自動のとき。
マイルド除湿の、センサー、風量自動のとき。

動作：約1分間、風を止める

リモコン操作	開始		停止	
本体の動作例	停止	においカット (約1分間)	冷房	停止

お知らせ

●風量手動時にも、動作させることができます。(22ページ)

- 運転開始時は約1分間風を止めている間(除湿とマイルド除湿は、約30秒間送風後、約1分間風を止めている間)に動作します。

- 運転中は設定温度に近づくと、においが出るのを防ぐため、風が出たり止まったりを繰り返すことがあります。(パワフル設定中にも動作します)

仕様について

種類		冷房・暖房兼用セパレート形(インバーター)	
室内ユニット/室外ユニット品番		CS-633CXR2	CU-633CXR2
		CS-633CX2	CU-633CX2
			CU-633CX2E
電源		単相200V 50/60Hz 両用	
電源プラグ形状		㊦	—
冷房	定格能力(kW)	6.3 (0.5~6.4)	
	定格消費電力(W)	2,480 (120~2,540)	
	運転電流(A)	12.5	
騒音	運転音(dB:音響パワーレベル)	68	68
	JIS C 9612:2005 (dB:音圧レベル)	55	56
冷房面積の目安	鉄筋アパート南向き洋室	43 m ² /26畳	
	木造南向き和室	29 m ² /17畳	
暖房	定格能力(kW)	標準	7.1 (0.4~11.9)
		低温	8.6
暖房消費電力(W)	標準	1,960 (110~3,990)	
	低温	3,530	
運転電流(A)		9.85	
騒音	運転音(dB:音響パワーレベル)	67	69
	JIS C 9612:2005 (dB:音圧レベル)	54	57
暖房面積の目安	鉄筋アパート南向き洋室	32 m ² /20畳	
	木造南向き和室	26 m ² /16畳	
通年エネルギー消費効率		5.2	
JIS C 9612:2005		5.3	
区分名		F	
質量(kg)		14	43
外形寸法(高さ×幅×奥行)(mm)		室内ユニット 295×798×287	室外ユニット 619×799×299

- この仕様値は、JIS C 9612:2013(日本工業規格)に基づいた数値です。
- 室外ユニットの幅の寸法には配管接続口部分は含まれていません。
- リモコンで「停止」のときの消費電力は0.1 Wです。(タイマー予約時またはオール電化あり設定時、約1 W)
- 「パナソニック スマートアプリ」によるサービスご利用時、「停止」のときの消費電力は約1 Wです。
- 室外ユニットを、硫化ガス、機械油の多い所、悪臭や有毒ガスの発生する所、積雪の多い地域でご使用される場合は販売店へご相談ください。

種類		冷房・暖房兼用セパレート形(インバーター)		
室内ユニット/室外ユニット品番		CS-713CXR2	CU-713CXR2	
		CS-713CX2	CU-713CX2	
			CU-713CX2E	
電源		単相200V 50/60Hz 両用		
電源プラグ形状		Ⓖ	—	
冷 房	定格能力(kW)		7.1 (0.5~7.2)	
	定格消費電力(W)		2,990 (120~3,080)	
	運転電流(A)		15.1	
	運転音(dB:音響パワーレベル)		71	70
	JIS C 9612:2005 (dB:音圧レベル)		58	58
	冷房面積の 目安	鉄筋アパート南向き洋室	49 m ² /30畳	
		木造南向き和室	32 m ² /20畳	
	暖 房	定格能力 (kW)	標準	8.5 (0.4~11.9)
低温			8.6	
定格消費電力 (W)		標準	2,630 (110~3,990)	
		低温	3,530	
運転電流(A)		13.2		
運転音(dB:音響パワーレベル)		67	71	
JIS C 9612:2005 (dB:音圧レベル)		54	59	
暖房面積の 目安		鉄筋アパート南向き洋室	39 m ² /23畳	
	木造南向き和室	31 m ² /19畳		
通年エネルギー消費効率		4.8		
JIS C 9612:2005		4.9		
区分名		G		
質量(kg)		14	43	
外形寸法(高さ×幅×奥行)(mm)		室内ユニット 295×798×287	室外ユニット 619×799×299	

よくあるお問い合わせ

故障かな？

Q タイマーランプ(橙)が点滅する

A 異常をお知らせしています。(50ページ)

Q 運転を停止したのに動いている

A 停止後、フィルターや本体内部のおそうじ運転を行います。
終了すると、自動ですべての動きを停止します。(36ページ)

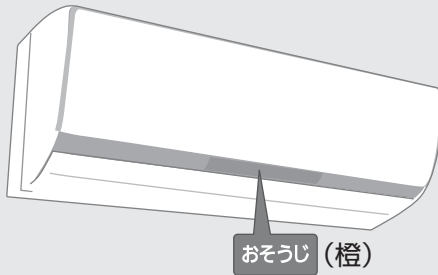

フィルターおそうじ運転

前面パネル、上下風向ルーバー：閉じて運転

- 2時間以上、冷房などを運転した後、おそうじ運転をします。(約16分～55分間)
- フィルターおそうじ運転をタイマー予約したときは、予約時刻になると冷房などの運転を中断し、エアフィルター全面を掃除します。(約55分間)
- 自動で動くのを止めることはできません。

本体内部おそうじ運転

前面パネル、上下風向ルーバー：開いて運転

- 30分以上、冷房や除湿切換の運転をしたときは、フィルターおそうじ運転の後に運転します。(約40分～85分間)
- 自動で動くのを止めることはできますが(23ページ)必ず1日1回、手動おそうじ運転をしてください。(24ページ)
- 本体内部を乾燥させる過程で、上下風向ルーバーに露が付くことがあります。

Q 運転ランプが点滅する

A 次のときに点滅します。
そのままお待ちください。

- 快適おまかせ運転開始時に運転の種類を選んでいるとき。
- 暖房運転開始時。(27ページ)
- 暖房運転時の霜取り運転中。(27ページ)
- 入タイマー予約時の運転開始前。
運転開始時刻を決めるため、室温を検知しています。

Q 室外ユニットから水や湯気が出る

A 暖房のときは室外ユニットで除湿した水が排水口から出ます。
また、屋外温度が低く湿度が高いとき、室外ユニットに霜が付きます。その霜が溶けて水や湯気となって出るためです。

- 排水工事が必要なときは、お買い上げの販売店にご相談ください。

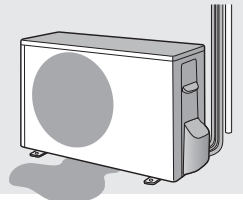

Q 上下風向ルーバーがスイングしません

A 次のときにはスイングしません。

- 暖房や除湿のとき。
(風が動くと寒く感じるため)
- 冷房でパワフルにしたとき。
(風量を強く感じるようにするため)
- ロングを設定したとき。
(風を遠くに届けるため、上下・左右ともスイングしないようにしています。)



おそうじ運転について

Q おそうじ時間が長い。
途中で止めてもいいですか？

A 「停止」ボタンで止めることができます。

ただし、本体内部おそうじ運転は、なるべく途中で止めないでください。(においやカビの繁殖を抑える効果がなくなるため)

- 残ったフィルターの汚れは、次のおそうじ運転に持ち越します。なるべく早く手動おそうじ運転をするなど、汚れをためないのが、キレイに使うコツです。
- 冷房または除湿切換で運転していたときは、フィルターおそうじ運転の後に、本体内部おそうじ運転をすることがあります。(最長140分間)(36ページ)
- 「フィルターそうじ 念入り」を設定しているときは、運転時間が長くなります。(23ページ)

Q おやすみ中に、おそうじ運転をさせたくない(音が気になる)

A おやすみ切タイマーのご使用をおすすめします。
停止時、おそうじ運転は行いません。

- ただし、おやすみ切タイマーで毎回停止を続け、汚れがたまるとフィルターおそうじ運転をします。(36ページ)
- フィルターおそうじ運転は、1日1回、お好みの時刻にタイマー予約して運転させることもできます。(ただし、本体内部おそうじ運転のみの、タイマー予約はできません。)(18ページ)



機能について

Q 快適おまかせ運転って、
どんな運転ですか？

A 季節や屋外、室内、設定の各温度によって、運転の種類を自動で選ぶ運転です。

- 設定温度や、風向・風量も「おまかせ」になるの？
お好みに合わせて変更することができます。
お買い上げ時は、体感温度25℃、風向と風量は、「頭寒足熱/センサー」が設定されています。(29ページ)
- 希望する運転内容にならない
設定温度を変更してください。
それでもご希望の運転内容にならないときは、「冷房」「除湿切換」「暖房」のボタンを直接押してください。快適おまかせ運転ではなくなります。

Q 加湿機能はありますか？

A 加湿機能はありませんので、加湿機などを併用してください。

- また「ナノイー」は、部屋の空気を利用するため、加湿効果はありません。

Q 温度調節を「体感温度」から
「室内温度」に変えたい

A 「センサー」または「エコナビ」のいずれかを取り消すと、室内温度調節になります。

Q 冷房・除湿・マイルド除湿は
どの運転を選べばいい？

A 次の中から、条件に合う運転をお選びください。





- 冷やしたいときは冷房。
- ソフトに冷やして湿気を取り除きたいときは除湿。
- 除湿より風量と冷やしすぎを抑えて湿気を取り除きたいときはマイルド除湿。
(26ページ)

故障かな? ①

お問い合わせや修理を依頼される前に、まずご確認ください。

症 状	対処法と原因
運転しない	<ul style="list-style-type: none"> ●エアフィルターの汚れ度合いによるため、毎回、運転するわけではありません。冷房などの運転時間が長くても、弱い風量で運転を続けているときは、汚れが少ないと判断し、運転しないことがあります。
	<ul style="list-style-type: none"> ●フィルターおそうじ運転は、前面パネルが開いていると、安全のため運転しません。 ●本体内部おそうじ運転を取り消していませんか? →自動で運転するように設定を変更してください。(23ページ) ●異常が発生していませんか?(タイマーランプ点滅) →異常の内容を確認してください。(50ページ)
冷房中などに運転する	<ul style="list-style-type: none"> ●冷房など24時間を超える連続運転中に自動でフィルターおそうじ運転をします。 →約20分~55分間で自動終了し、元の運転に戻ります。(36ページ)
運転時間が長い	<ul style="list-style-type: none"> ●前回、掃除できなかった分が持ち越されると長くなります。(電源プラグを抜いても汚れ度合いは記憶されています) ●強い風量で運転していると、エアフィルターの汚れが多いと判断するため、長くなります。 ●フィルターおそうじ運転の後に本体内部おそうじ運転をする場合があります。(37ページ)
	<ul style="list-style-type: none"> ●「フィルターそうじ 念入り」を設定していませんか? 標準よりも長くなります。(23ページ)
運転時間が短い	<ul style="list-style-type: none"> ●弱い風量で運転していた場合は、エアフィルターの汚れが少ないと判断するため、短くなります。 ●手動おそうじ運転でエアフィルター全面を掃除した後は、本体で記憶していた汚れ度合いをリセットするため、短くなることがあります。
途中で運転音が変わる	<ul style="list-style-type: none"> ●運転中は排気を同時に行います。このとき、ほこりなどが排気口で詰まらないように、定期的に排気の風量を強くしたり、終了直前に排気の運転方法を変えたりするためです。
エアフィルターに汚れが残っている	<ul style="list-style-type: none"> ●掃除を効果的に行うため、少しずつ段違いに掃除しているためです。
	<ul style="list-style-type: none"> ●油汚れやタバコのヤニは、取りきれない場合があります。 →エアフィルターのお手入れをしてください。(25ページ)

おそうじ運転

症 状	対処法と原因
<p>運転しない</p>	<p></p> <ul style="list-style-type: none"> ● ブレーカーが「切」になっていませんか？ ● 電源プラグがはずれていませんか？ ● リモコンのふたが開いているときに、ふた上のボタンを操作していませんか？
<p>本体 よく冷えない、暖まらない</p>	<p></p> <ul style="list-style-type: none"> ● 快適おまかせ時 <ul style="list-style-type: none"> ・ リモコンの日は合っていますか？(9ページ) ・ リモコンの「お知らせ」で運転の種類をご確認ください。お好みに合わないときは、冷房や暖房に変更してください。(11、14ページ) ● 「エコナビ」と「センサー」設定中は、設定した体感温度になるように、人の居場所に合わせた空調を行います。 <ul style="list-style-type: none"> → 室内温度調節に変更したいときは、「エコナビ」または「センサー」を取り消してください。また、部屋全体を空調したいときは、「センサー」を取り消してください。(11、12ページ) ● 「センサー」設定中に、上下風向ルーバーが天井に向いているときは、風が直接当たらないため、冷房感が弱くなる場合があります。 <ul style="list-style-type: none"> → 風向を調節するか、「センサー」の設定を変えてください。(12、30ページ) ● 「風量静」で運転していませんか？ <ul style="list-style-type: none"> 室温や屋外温度によって設定温度にならないことがあります。 → 風量を調節してください。(13ページ) ● エアフィルターに汚れが残っていませんか？ <ul style="list-style-type: none"> エアフィルターの掃除は自動で行いますが、ほこりや油汚れが多い環境等でご使用の場合、取りきれないことがあります。 → エアフィルターのお手入れをしてください。(25ページ) ● 屋外の熱を取り入れて暖房するため、屋外温度が0℃以下になると暖房能力は低下します。また、部屋の広さや外気温などの条件によっては、設定温度に到達しないことがあります。 <ul style="list-style-type: none"> → 他の暖房器具との併用をおすすめします。 ● 室内や室外ユニットの吹出口・吸込口をふさいでいませんか？ <ul style="list-style-type: none"> → 周辺の障害物を取り除いてください。(8ページ) ● 換気扇やガスコンロを使用していませんか？ <p></p> <ul style="list-style-type: none"> ● 「パナソニック スマートアプリ」により、スマートフォンで「温度」・「風量」・「風向」を設定していませんか？ <ul style="list-style-type: none"> → スマートフォンで設定した内容は、リモコンに表示されません。(スマートフォンで設定した内容はリモコンで変更できます。) ● 「パワーセーブ あり」を設定していませんか？ <ul style="list-style-type: none"> → 電流が低くなる分、冷えや暖まりが悪くなる場合があります。(20ページ)
<p>暖まるまでに時間がかかる</p>	<p></p> <ul style="list-style-type: none"> ● 「パワーセーブ あり」または「室外音 低め」を設定していませんか？ <ul style="list-style-type: none"> 暖房能力が制限されるため、設定温度に到達するまで時間がかかります。(20、22ページ)

故障かな? ②

お問い合わせや修理を依頼される前に、まずご確認ください。

症 状		対処法と原因
本 体	冷房や除湿切替時、霧が出ているように見える	●部屋の空気が、エアコンの冷たい風で冷やされて霧状になるためです。
	上下風向ルーバーや吹出口などに露が付く	●冷房や除湿、マイルド除湿時に、設定温度を20℃未満にいませんか? →20℃以上にしてください。 ●本体内部おそうじ運転を途中で停止した後、続けて冷房や除湿、マイルド除湿運転をしたときは、本体内部や上下風向ルーバー、吹出口などに露が付くことがあります。 →続けて冷房や除湿、マイルド除湿運転をするときは、時間を空けて行ってください。
	温度調節や風量設定ボタンなどで運転する	●リモコンの表示を確認してください。停電時などリモコンの表示と運転が一致していないときにボタンを押すと、リモコンの表示内容が送信されるためです。 →停止ボタンで停止してください。
	タイマー予約時刻になっても運転や停止しない	●現在時刻は合っていますか? →正しく合わせて再度、予約を行ってください。(9、17ページ)
	入タイマー時刻よりも早く運転を開始する	●予約時刻に室温(「エコナビ」と「センサー」)をともに設定しているときは体感温度が設定温度近くになるように、早めに運転が始まります。(最長約50分前)
	前面パネルがすぐに開かない	●運転開始時はパネルを元の位置に戻してから開くため、すぐに開きません。
	運転中、上下風向ルーバーが勝手に動く	●冷房や暖房の風向自動時、室温がリモコン設定温度に近づいたとき、自動的に上下風向ルーバーの向きが変わることがあります。 ●ノンストップ暖房霜取り運転中、風の温度が下がってきた場合、体に直接風が当たらないように、上下風向ルーバーが上を向くことがあります(風向自動時)。霜取り運転が終わると元の風向に戻ります。(27ページ)
	停止後、上下風向ルーバーや前面パネルが、閉じない・勝手に動きだす	●停止時、上下風向ルーバーは、すぐに閉じません。確実に閉じるため、いったん大きく開いてから閉じます。 ●運転中に上下風向ルーバーを手で動かしていませんか? →リモコンの本体リセットボタンを押してから、停止ボタンを押してください。 ●本体内部おそうじ運転をしていませんか?(37ページ)
	停電復帰後、運転しない。上下風向ルーバーが閉じない。	●復帰しても自動的に運転は開始せず、停止したままとなります。このとき前面パネルは自動で閉じますが、上下風向ルーバーは閉じません。 →閉じたいときは、停止ボタンを押してください。
	停止後も運転している	●暖房運転停止後、室外ユニットに付いた霜を溶かすため、室外ユニットの運転を続けることがあります。(最長約15分間)

症 状		対処法と原因
本体	勝手に運転を開始する、停止する	<ul style="list-style-type: none"> ●「入タイマー」「切タイマー」の予約をしていませんか？一度予約をすると毎日繰り返されます。(17ページ) ●「オートオフ 動作あり」を設定していませんか？約3時間不在と判断すると運転を停止します。(このとき、リモコンの表示は運転状態で「オートオフ」を表示しています。)(22ページ) ●「パナソニック スマートアプリ」により外出先から操作をされていませんか？
	室内ユニット周辺の天井や壁が黒く汚れる	<ul style="list-style-type: none"> ●空気中のちりやほこりがエアコンによる空気の循環や静電気壁などに付着するためです。壁紙の種類によっては、汚れが付着しやすいものがあります。 →エアコン周辺の、こまめなお掃除をおすすめします。
センサー	人のいる方向に風が来ない。「風よけ」を選んでいても風が来る。	<ul style="list-style-type: none"> ●熱の動きや温度変化を検知して、人がいると判断しています。次の場合には、人がいないと判断することがあります。 <ul style="list-style-type: none"> ・じっとしている、動きが少ない状態が続く。 ・ひと・ものセンサーに背を向けている。 ・肌の露出が少ない。 ・人の動きが背の高い家具などに隠れている。 ●犬や猫などの小動物や首振り機能付きストーブなどを人と判断することがあります。 ●室内ユニットの真下や真横などは、人を検知できません。 ●ひと・ものセンサーで人の居場所を検知して、風向を決めています。検知してから風向を変えるまで、多少の時間差があります。(人の移動を瞬時に判断するものではありません。)(12、29ページ) ●室内ユニット付近で人を検知したときは、室内ユニット正面に人がいると認識し、「風よけ」は左右風向ルーバーを左右ワイド方向に向ける場合があります。 ●冷房と暖房では左右風向ルーバーの可動範囲が異なります。冷房は暖房より可動範囲が狭くなります。
		<ul style="list-style-type: none"> ●風が家具などに直接当たって、人のいる方向に来ないときは、家具設定をして、そのエリアを避ける空調をすることができます。(21ページ)
風	運転開始時、すぐに風が出ない	<p>〈冷房のセンサー(パワフル設定時を除く)・風量自動設定時〉</p> <ul style="list-style-type: none"> ●室内ユニットに付着した生活臭が風とともに出てくるのを防ぐためです。 →約1分間お待ちください。 すぐに風を出したいときは、風量手動時「においかット 動作なし」の確定後、風量自動時の設定も「においかット 動作なし」に設定してください。(22ページ)
		<p>〈暖房時〉</p> <ul style="list-style-type: none"> ●冷たい風が出るのを防ぐためです。暖かい風が出るまでに数分かかる場合があります。(風量手動のときは、吹き出しの数分間、冷たい風が出ることがあります。)

故障かな？ ③

お問い合わせや修理を依頼される前に、まずご確認ください。

症 状	対処法と原因
すぐに冷風・温風が出ない	<ul style="list-style-type: none"> ● 停止後すぐに再運転したときは、エアコン保護のため約3分間、送風になります。→お待ちください。 ● パワフルを設定していても、エネチャージのレベルが低いとき(14ページ)は、高温の風が出るまでに時間がかかったり、高温の風にならなかったりします。
風がおう	<ul style="list-style-type: none"> ● じゅうたんや衣類などにしみこんでいる生活臭が、空気の循環によって出てくることがあります。 ● 冷房から除湿や暖房に切り換えた場合、約5分間におうことがあります。
風量が勝手に変わる	<ul style="list-style-type: none"> ● 室内外の状況や設定温度、設定風量によっては、風量が変わることがあります。
風 運転中に風が止まる	<p>〈冷房の頭寒足熱／センサー・風量自動・パワフル・ロング設定時〉</p> <ul style="list-style-type: none"> ● ムダを省くため、室温が設定温度に近づくと、風が出たり止まったりを繰り返すことがあります。
	<p>〈除湿、マイルド除湿の風量自動設定時〉</p> <ul style="list-style-type: none"> ● 運転開始時、約30秒間送風後、生活臭が風とともに出るのを防ぐため風を止めます。→約1分間お待ちください。 <p>〈除湿、マイルド除湿時〉</p> <ul style="list-style-type: none"> ● 室内温度が設定温度に近づいたときに、約5分間、運転を停止します。その後、風が出たり止まったりを繰り返すことがあります。 ● 運転開始時、約30秒間送風後、室内温度が低いときに冷たい風が出るのを防ぐため、風を止めることがあります。 <p>〈暖房時〉</p> <ul style="list-style-type: none"> ● 室外ユニットに付いた霜を溶かしている間、風が出ません。(霜取り運転) →しばらくお待ちください。(最長約12分間)(27ページ)
暖房の運転開始時や運転中に風が寒く感じる	<ul style="list-style-type: none"> ● 風量を  に設定していませんか？ 強い風で早く運転することを優先させるため、風が十分暖まるまでに風を吹き出します。風が寒く感じるときは、「パワフル」または「風量自動」をおすすめします。
	<ul style="list-style-type: none"> ● リモコンで設定した温度に近づくと、室内温度(体感温度)が上がりすぎないように風の温度を少し下げます。このとき、風が寒く感じないよう、風量を弱めますが、風量手動のときは、弱くならないことがあります。 ● ノンストップ暖房霜取り運転中は、風の温度が下がり、風量が弱くなる場合があります。

症 状		対処法と原因
ランプ	本体ランプが暗い 見えにくい	<ul style="list-style-type: none"> ●「エコナビ」が設定されていませんか？ 部屋が暗いと検知すると、少し暗めに切り換え、明るいとは検知すると元の明るさに戻ります。 ●本体ランプの明るさを「本体ランプ暗」や「エコナビ消」に設定していませんか？(23 ページ) ●本体内部おそうじ運転中は、上下風向ルーバーに露が付き見えにくくなる場合があります。
	エコナビランプ、ナノイー ランプが運転途中で消灯する	<ul style="list-style-type: none"> ●エコナビ機能、または「ナノイー」機能の異常が考えられます。 →お買い上げの販売店へご相談ください。
	タイマー予約していないのに タイマーランプが勝手に点灯する。 消灯しない。	<ul style="list-style-type: none"> ●「パナソニック スマートアプリ」により外出先から操作をされていませんか？ ランプはスマートフォンで設定した運転時間中、点灯します。 消灯させたいときは、スマートフォンで停止を設定送信してください。
リモコン	受信しない	<ul style="list-style-type: none"> ●乾電池が消耗していたり、使用推奨期限が近くなっていたりしませんか？ 消耗すると、冷房などを押しても「停止」表示になります。 →乾電池を交換してください。 ●リモコンを室内ユニットの送受信部に向けていますか？(8 ページ) ●テレビやビデオのリモコンボタンがリモコンラックなどで押されていませんか？ (押されていると、混信して受信しないことがあります。) ●インバーター照明がある部屋では信号を受け付けない場合があります。 →お買い上げの販売店へご相談ください。
	表示が薄い、出ない	<ul style="list-style-type: none"> ●表示部の文字の濃淡(コントラスト)を調節していませんか？(23 ページ) ●乾電池が消耗していませんか？ →乾電池を交換してください。 ●+-が逆になっていませんか？ →+-は正しく入れてください。
	お知らせボタンや電気代 ボタンを押すと「もう一度」 の表示が出る	<ul style="list-style-type: none"> ●正しく送受信できなかったときや、温度や湿度の測定中に表示します。 →もう一度、室内ユニットに向けてボタンを押してください。
	冷房などを運転しても 「停止」が表示される	<ul style="list-style-type: none"> ●乾電池が消耗して送受信できないことをお知らせしています。 →乾電池を交換してください。
	タイマー予約ができない	<ul style="list-style-type: none"> ●日時表示「1月1日 12:00」が点滅していませんか？ →現在日時を合わせてください。(9 ページ)
	操作のとおり 表示が変わらない	<ul style="list-style-type: none"> ●リモコンのふたは完全に閉じていますか？ ふた上のボタン(快適おまかせ、温度、停止)を操作するとき、ふたが開いていると、送信しなかったり、誤送信したりすることがあります。

故障かな？ ④

お問い合わせや修理を依頼される前に、まずご確認ください。

	症 状	対処法と原因
リモコン	リモコンの設定どおりに運転しない	●設置後、初めて運転したときは、リモコンの設定にかかわらず、上下風向ルーバーとフィルターおそうじの動作チェック(試運転)を行います。その後、リモコンの設定に応じた運転で動作チェック(試運転)を行います。すべての試運転は約15分間で終了し、そのまま設定された運転を続けます。
	リモコンで風量調節ができない	●暖房運転中は、室内温度がリモコンの設定温度に近づくと、室内温度が上がりすぎるのを防ぐため、自動的に風の温度と風量を少し下げます。
	設定温度が勝手に変わる。現在時刻「12:00」が点滅し、時刻合わせができない。	●乾電池が消耗していませんか？ 消耗すると、リモコンの表示が変わったり、操作ができなくなったりします。 →乾電池を交換してください。
温度表示	リモコンに表示した室内温度が、部屋の温度計と合わない	●温度表示は目安としてお使いください。 ●「エコナビ」と「センサー」をともに設定しているときは体感温度を、どちらかを取り消しているときは室内温度をリモコンの設定温度に近づける運転をしています。(27ページ) ●「パナソニック スマートアプリ」で「温度」を設定していませんか？ →スマートフォンで設定した内容は、リモコンに表示されません。
	リモコンの設定温度とお知らせボタンで表示した室内温度が合わない	●温度表示は目安としてお使いください。 ●パワフル運転時の室内温度表示は、リモコンの設定温度より冷房で低め、暖房で高めになることがあります。 ●「パナソニック スマートアプリ」で「温度」を設定していませんか？ →スマートフォンで設定した内容は、リモコンに表示されません。
電気表示	-- の表示が出る	●リモコンの日時が設定されていますか？ →日時を設定してください。(9、15ページ) ●オール電化なし・ありの設定が本体とリモコンで異なっていませんか？ →日時を合わせてから、設定受信をさせてください。(19ページ)
	金額が、多い・少ない	●リモコンの日時が正しく設定されていることを確認してください。 月の電気代は、リモコンで設定された日時の1日から月末までの累積運転内容から算出されます。 ●お買い上げ時の電気代単価は、オール電化なし、22円/kWhに設定されています。 →各ご家庭に合った電気代単価を設定してください。(20ページ)
		●最大表示は19999円となり、これ以上の電気代は表示されません。

症 状		対処法と原因
音	“ブシュッ”という音	●霜取り運転時や運転停止時に、エアコン内部の冷媒ガスの流れが切り替わる音です。
	“ピシッ”“パキッ”という音	●温度変化でエアコンの樹脂部分が伸び縮みする音です。
	水の流れるような“シャー” “ポコポコ”という音	●冷媒ガスがエアコン内部に流れている音です。暖房運転停止後、霜取り運転をすることがあり、このときにも音がします。
	“ゴー”という音	●フィルターおそうじ運転開始時や、本体内部おそうじ運転中に排気している音です。
	“バタバタ”“ガクガク” という音	●エアフィルターが正しく取り付けられていないと、フィルターおそうじ運転時に、フィルターそうじノズルが当たって音がすることがあります。 →エアフィルターの取り付けを確認してください。(25ページ)
	“ブーン”という音	●エアフィルターを掃除している音です。
	“ポコポコ”という音	●ドレンホース内の水が逆流している音です。特に、高層マンションなど、気密性の高い部屋で、換気扇を回しているときや、屋外に強い風が吹いているときに発生します。部屋の吸気口を開けると解消される場合があります。 →逆流防止部材(別売品)の取り付けを、お買い上げの販売店へご相談ください。
	“シャー”という音	●「ナノイー」が発生している音です。 →就寝時など音が気になるときは、「ナノイー」を取り消してください。(11ページ)
	“ピピッ”という音 (受信音)	●リモコンの設定温度が上限または下限になったことをお知らせしています。
	“ピピピピ”という音	●試運転時に、異常が発生したことをお知らせしています。(タイマーランプ点滅) →約3分間で音は止まります。お買い上げの販売店へご連絡ください。
	“ブアー”“ブワーツ”という音 (室外ユニット)	●暖房運転中、室内温度がリモコンの設定温度に近づいたとき、室外ユニットで室内温度が上がりすぎないように調節している音です。
	“ピー”“ピッ”という音 (受信音)	●「パナソニック スマートアプリ」により外出先から操作をされていませんか?

タイマーランプが点滅するときは

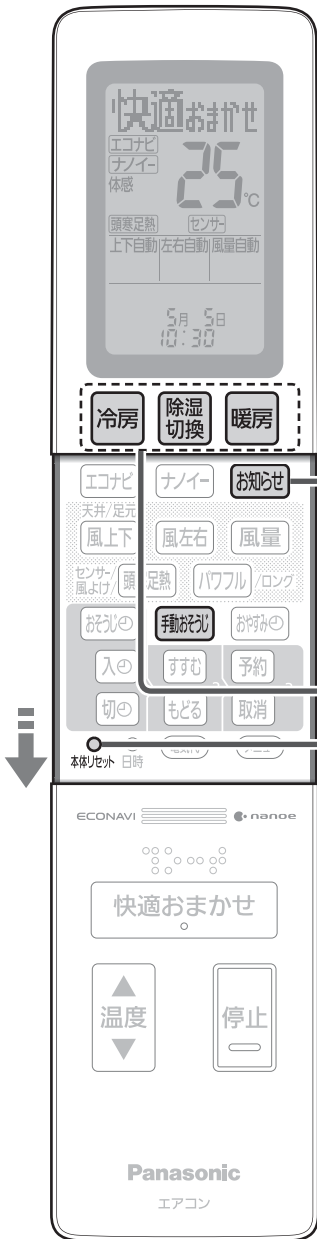

異常の診断コードを確認する

1 室内または室外ユニットに異常が発生しています。

お知らせ **診断H51** (表示例)

- “ピピピピ…”と鳴り「診断」に続いて、英数字(H □□かF □□)が表示されます。

お知らせ

- お知らせボタンを押さなくても“ピピピピ”という音がすることもあります。(49ページ)

タイマー (橙)点滅

運転の再確認をする

2 **本体リセット** ● 本体電源がリセットされます。

(先の細いもの) **停止**

■ 上記 1 で「診断H51」を表示したとき

- ① エアフィルターを取りはずし、再度取り付ける(25ページ)
- ② 前面パネルを閉じてから **手動おそれ** を押す
 - 約5分間、運転したら、停止してください。(エアフィルター取り付け状態確認のため)

3 **冷房** **除湿 切換** **暖房** のいずれかを押す(正常動作の確認のため)

- 診断コード(英数字)の内容によっては、上記の操作で直る場合があります。

- タイマーランプが点滅しないとき → そのままご使用ください。
- タイマーランプが点滅するとき → 点検・修理が必要です。
 - ① 運転を止めてから
 - ② 再度 **お知らせ** を押して診断コード(3けたの英数字)を確認
 - ③ この英数字を販売店へご連絡ください(電源プラグは抜いておいてください)

お知らせ

● 次の表示の場合は、一時的に運転することができます。(受信音“ピピピピ”)

- ・ H23 ・ H27 ・ H28 ・ H29
- ・ H50 ・ H51 ・ H59 ・ H80

● 診断コードについて

診断コード	原因
H51	<ul style="list-style-type: none"> ● エアフィルターが、正しく付いていない ● フィルターそうじノズルの異常
H51 以外の H □□	● さまざまな原因が考えられます
F □□	

こんなときは

リモコンの紛失や、乾電池が切れたとき

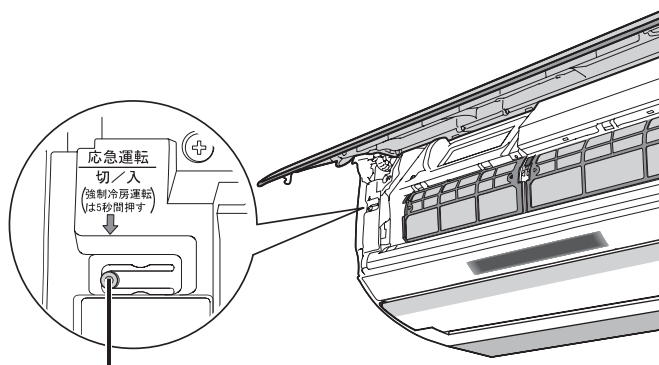

応急運転ボタン

リモコンは、お近くの販売店でお買い求めください。

品番：CWA75C4170X

希望小売価格(税込)：6,300円

(2013年5月現在)

前面パネルが閉じられないとき

〈横から見たとき〉

前面パネル

前面パネル開閉部

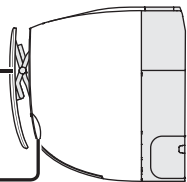

停止時に、前面パネルを勢いよく閉じると、前面パネルが浮く場合があります。そのような場合は、前面パネル開閉部を持って、もう一度ゆっくりと開閉してください。

停電になったとき

- 運転は停止します。通電後、改めて運転してください。通電時、前面パネルは閉じますが、上下風向ルーバーは閉じません。閉じたいときは、「停止」を押ししてください。
- タイマー予約は、取り消されます。通電後、もう一度予約してください。(17、18ページ)
- 「オール電化 あり」設定時は、本体に記憶している日時情報が消去されるため、電気代の積算ができなくなります。通電後、リモコンの日時が合っていることを確認し、次の操作をしてください。

- ① リモコンの **メニュー** より「オール電化あり」を選び **予約**。
(**予約** を押した時点で日時が送信されます。)
- ② 「朝夜電気代」の単価設定を **取消** で中止する。
(単価設定は、本体で記憶しているため再設定は不要です。)

本体で応急運転ができます。

- ① 電源プラグを差し込む。
- ② 前面パネルを開けて、応急運転ボタンを押す。

■ 停止するとき → もう一度押す。

お知らせ

- 設定温度 25℃ の快適おまかせ運転となり、温度や風向・風量は調節できません。「ナノイー」、「エコナビ」、「頭寒足熱／センサー／風よけ」を設定していたときは同時に設定されます。
- 「頭寒足熱／センサー／風よけ」を設定していなかったとき、風量は自動、風向はリモコンで設定していた風向になります。(電源プラグを抜き差しすると、「頭寒足熱／センサー／風よけ」は取り消され、風向は自動になります。)
- 応急運転ボタンを5秒間押すと、強制冷房運転になります。(据付工事業者用ですので、ふだんは使用しないでください)

1つの部屋で2台のエアコンを使いたいとき

リモコンの設定を変更して、混信を防ぐことができます。お買い上げの販売店へご相談ください。

室外ユニットに背面金網を取り付けたいとき

お買い上げの販売店へ取り付けをご依頼ください。(別売品)

エアコンや家具の位置が変わったとき

- 室内ユニットの設置位置や家具位置を本体に設定していた場合は、改めて、設定してください。(「お買い上げ時の設定を変更する」(19～22 ページ))
- センサー設定時は、人がよくいる場所を学習により記憶して、その場所を中心に空調しています。

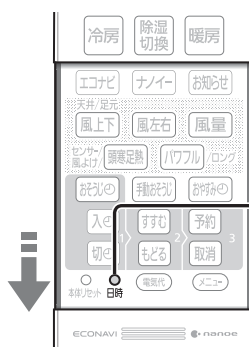

人をよくいる場所をリセットしてからお使いいただくことをおすすめします。

を約5秒間、押し続ける
日時 (受信音“ピツ”)

(リセットしなくても、時間がたてば、人の居場所を学習します。)

タイマーランプが点滅するときは
こんなときは

「パナソニック スマートアプリ」ご利用時のお願い

「パナソニック スマートアプリ」によるサービスをご利用のお客様へ

スマートフォンで宅外からでもエアコンを運転したり、運転状況を確認したりすることができます。(3ページ)

宅外から操作するときは、エアコンやその周辺、在室する人などの状態を確認することができないため、事前に安全を十分ご確認のうえ、お使いください。

場合によっては、人などが死亡、重傷を負ったり、財産の損害が発生したりするおそれがあります。



必ず守る

■在宅中に、電源プラグが確実に差し込まれていること、またプラグにほこりがたまっていないことを定期的にご確認ください

(接触不良や絶縁不良によるプラグからの発熱や発火、火災の原因)

■事前に、他の人が設定したタイマー予約など、設定状況を十分把握しておいてください

(思わぬ運転や停止により、体調をくずす原因。動植物に悪影響を及ぼす原因)

■エアコンは異常がないこと、部屋は風の変化があっても悪影響がでないこと(飛びやすい物がない等)を事前に確認しておいてください

(風により物が落下し、火災やけが、家財汚損の原因)

■エアコンの周辺に人がいることが分かっているときは、事前に宅外から運転や停止することを知らせておいてください

(台などに乗っていた場合、突然の運転(停止)に驚いて落下・転倒の原因。)

また、急激な外気温・室温の変化等により、体調をくずす原因)

・温度調節や停止は、宅内のリモコンでも操作することができます。

・お子様(乳幼児)や身体の不自由な方・高齢者などご自身で温度調節等ができない方が在室している場合は、ご利用にならないでください。

■宅外からのご利用時は、スマートフォンなどで、こまめに設定内容や運転状況を確認してください

(急激な外気温・室温の変化等により、体調をくずす原因。動植物に悪影響を及ぼす原因)

・エラーコードが表示されたときは、運転を停止し、お買い上げの販売店にご相談ください。

運転状況画面で停止していることを

再確認しておいてください。

設定内容 運転状況 エラーコード



※画面表示はアプリの更新により変わることがあります。

お知らせ

スマートフォンからの操作時は、運転時間をご自身で選択して運転できるようにしています。付属のリモコンで運転したときは連続運転しますが、スマートフォンで操作すると、ご自身で選択した時間、運転します。ただし、スマートフォンからの操作時に通信状態が悪いと操作内容は反映されず、エアコンはそのまま運転を継続します。

お願い

- 通信状況によっては、スマートフォンで操作した内容がエアコンに反映されないことがあります。アプリ内の「運転状況」画面で必ずご確認ください。
- 誤操作防止のため、スマートフォンは画面ロック機能の使用をおすすめします。
- 付属のリモコン、または当社指定の通信・操作機器以外は使用しないでください。
- 在室している人が宅外からの操作を受け付けたくない場合は、無線アダプターの登録・削除ボタンを2秒間押し続けると、無線接続を切断できます。(状態表示ランプ消灯)
詳しくは、無線アダプターの取扱説明書をお読みください。
- パナソニック スマートアプリの「サービス利用規約」は最新版を必ずご確認ください。

長期使用製品安全表示制度に基づく本体表示について

経年劣化により、危害の発生が高まるおそれがあることを注意喚起するために、電気用品安全法で義務付けられた以下の表示を本体の銘板近傍に行っています。

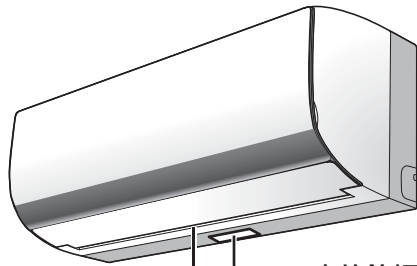

本体銘板
【製造年】は西暦4桁で表示しています。



【設計上の標準使用期間】※ 10年
設計上の標準使用期間を超えてお使いいただいた場合は、経年劣化による発火・けが等の事故に至るおそれがあります。

※【設計上の標準使用期間】とは？

- 運転時間や温湿度など、以下の標準的な使用条件に基づく経年劣化に対して、製造した年から安全上支障なく使用することができる標準的な期間です。
- 設計上の標準使用期間は、無償保証期間とは異なります。また、一般的な故障を保証するものでもありません。

■標準使用条件… JIS C 9921-3 ルームエアコンディショナの設計上の標準使用期間を設定するための標準使用条件による

環境条件	電源電圧	製品の定格電圧による	
	周波数	50 Hzまたは60 Hz	
	冷房	室内温度	27℃（乾球温度）
		室内湿度	47%（湿球温度19℃）
		屋外温度	35℃（乾球温度）
		屋外湿度	40%（湿球温度24℃）
	暖房	室内温度	20℃（乾球温度）
		室内湿度	59%（湿球温度15℃）
		屋外温度	7℃（乾球温度）
		屋外湿度	87%（湿球温度6℃）
設置条件	製品の据付工事説明書による標準設置		
負荷条件	住宅	木造平屋、南向き和室、居間	
	部屋の広さ	製品能力に見合った広さの部屋（畳数）	
想定時間	1年間の使用日数	東京モデル 冷房6月2日から9月21日までの112日間 暖房10月28日から4月14日までの169日間	
	1日の使用時間	冷房：9時間／日 暖房：7時間／日	
	1年間の使用時間	冷房：1,008時間／年 暖房：1,183時間／年	

- 設置状況や環境、使用頻度が上記の条件と異なる場合、または、本来の使用目的以外でご使用された場合は、設計上の標準使用期間より短い期間で経年劣化による発火・けが等の事故に至るおそれがあります。

保証とアフターサービス

よくお読みください

使いかた・お手入れ・修理などは

■まず、お買い上げ先へご相談ください。

お買い上げの際に記入されると便利です▶

販売店名

電話 () -

お買い上げ日 年 月 日

■転居や贈答品などでお困りの場合は、次の窓口にご相談ください。

ご使用の回線（IP 電話やひかり電話など）によっては、回線の混雑時に数分で切れる場合があります。

●使いかた・お手入れなどのご相談は……

●修理に関するご相談は……

パナソニック エアコンご相談窓口 365日 受付9時～20時

パナは ロクキューニ
電話 フリーダイヤル **0120-878-692**

※携帯電話・PHSからもご利用になれます。

パナソニック 修理ご相談窓口

パナは イイヨ
電話 フリーダイヤル **0120-878-554**

※携帯電話・PHSからもご利用になれます。

●上記電話番号がご利用いただけない場合は、各地域の「修理ご相談窓口」におかけください。

【ご相談窓口におけるお客様の個人情報のお取り扱いについて】

パナソニック株式会社およびグループ関係会社は、お客様の個人情報をご相談対応や修理対応などに利用させていただき、ご相談内容は録音させていただきます。また、折り返し電話をさせていただくために発信番号を通知いただいております。なお、個人情報を適切に管理し、修理業務等を委託する場合や正当な理由がある場合を除き、第三者に開示・提供いたしません。個人情報に関するお問い合わせは、ご相談いただきました窓口にご連絡ください。

修理を依頼されるときは

「よくあるお問い合わせ」(40, 41 ページ)「故障かな?」(42～49 ページ)
「タイマーランプが点滅するときは」(50 ページ)でご確認のあと、直らないときは、
運転停止後、電源プラグを抜いて、お買い上げ日と右の内容をご連絡ください。

●製品名	ルームエアコン
●品番	CS-○○○○ (仕様参照)
●異常の内容	できるだけ具体的に

●保証期間中は、保証書の規定に従って出張修理いたします。

保証期間：お買い上げ日から本体 1 年間（ただし、冷媒回路については 5 年間です）

●保証期間終了後は、診断をして修理できる場合はご要望により修理させていただきます。

※修理料金は次の内容で構成されています。

■技術料 診断・修理・調整・点検などの費用

■部品代 部品および補助材料代

■出張料 技術者を派遣する費用

※補修用性能部品の保有期間 **10年**

当社は、このルームエアコンの補修用性能部品（製品の機能を維持するための部品）を、製造打ち切り後 10 年保有しています。

●「よく冷えない」症状で依頼される場合は、より早くご相談にお応えするため、事前に冷房チェック運転を行い、チェック結果をご連絡ください。

冷房チェック運転

冷房・除湿切換の運転または停止中に

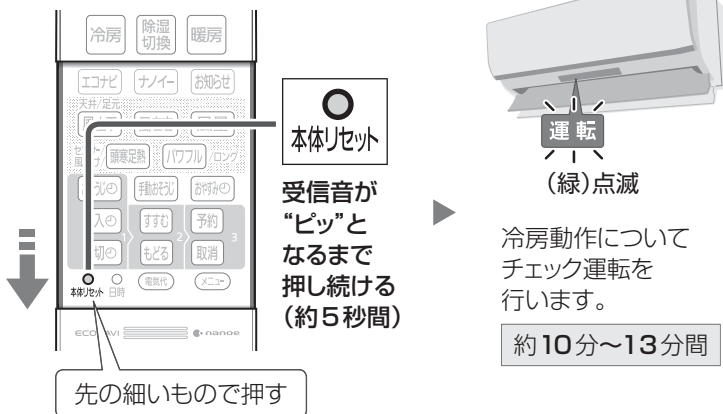

チェック結果

■お知らせ音がするとき

冷房や除湿切換が正常に運転できない要因があります。

▶お知らせ音が、次のどちらかご連絡ください。

ピッピッピッピッピッ	冷媒の不足
ピーピーピー	エアフィルターなどの目詰まり

●お知らせ音・運転ランプの点滅は、約3分間で止まります。

■お知らせ音がしないとき

故障かな?(43 ページ)を再度ご確認ください。
のうえ、冷えない場合はご相談ください。

■冷房チェック運転やお知らせ音、運転ランプの点滅を途中で止めたいときは ▶「停止」ボタンを押す

■各地域の修理ご相談窓口 ※電話番号をよくお確かめの上、おかけください。

・地区・時間帯によって、集中修理ご相談窓口へ転送させていただく場合がございます。

北海道地区	札幌	☎ (011)894-1255	札幌市厚別区厚別南2丁目17-7
	旭川	☎ (0166)22-3015	旭川市2条通16丁目1166
	帯広	☎ (0155)33-8478	帯広市西20条北2丁目23-3
東北地区	函館	☎ (0138)48-6630	函館市西桔梗町589-241
	青森	☎ (0172)62-0880	青森市浪岡大字浪岡字稲村262-1
	秋田	☎ (018)868-7008	秋田市外旭川字小谷地3-1
	岩手	☎ (019)645-6130	盛岡市厨川5丁目1-43
	宮城	☎ (022)387-1117	仙台市宮城野区扇町7-4-18
	山形	☎ (023)641-8100	山形市平清水1丁目1-75
首都圏地区	福島	☎ (024)991-9308	郡山市備前館2丁目5
	栃木	☎ (028)689-2555	宇都宮市上戸祭3丁目3-19
	群馬	☎ (027)254-2075	前橋市箱田町325-1
	茨城	☎ (029)864-8756	つくば市筑穂3丁目15-3
	埼玉	☎ (048)728-8960	熊谷市宮町1丁目29番
	千葉	☎ (043)208-6034	千葉市中央区末広5丁目9-5
	東京	☎ (03)5477-9700	東京都杉並区本天沼3丁目43-16
	山梨	☎ (055)222-5822	中央市山之神通団地1-5-1
	神奈川	☎ (045)847-9720	横浜市戸塚区品濃町561-4
	新潟	☎ (025)286-0180	新潟市東区東明1丁目8-14
中部地区	石川	☎ (076)280-6608	金沢市玉鉾2丁目266番地
	富山	☎ (076)424-2549	富山市根塚町1丁目1-4
	福井	☎ (0776)21-0622	福井市問屋町2丁目14
	長野	☎ (0263)86-9209	松本市寿北7丁目3-11
	静岡	☎ (054)287-9000	静岡市駿河区高松2丁目24-24
	愛知	☎ (052)819-0225	名古屋市瑞穂区塩入町8-10
	岐阜	☎ (058)278-6720	岐阜市中鷲4丁目42
	三重	☎ (059)254-5520	津市久居野村町字山神421
近畿地区	滋賀	☎ (077)582-5021	栗東市小柿9丁目4-10
	京都	☎ (075)646-2123	京都市南区上鳥羽中河原3番地
	大阪	☎ (06)7730-8888	門真市松生町1-15
	奈良	☎ (0743)59-2770	大和郡山市筒井町800番地
	和歌山	☎ (073)475-2984	和歌山市栗栖373-4
中国地区	兵庫	☎ (078)796-3140	神戸市須磨区弥栄台3丁目13-4
	鳥取	☎ (0857)26-9695	鳥取市安長295-1
	米子	☎ (0859)34-2129	米子市米原4丁目2-33
	松江	☎ (0852)23-1128	松江市平成町182番地14
	出雲	☎ (0853)21-3133	出雲市渡橋町416
	浜田	☎ (0855)22-6629	浜田市下府町327-93
	岡山	☎ (086)242-6236	岡山市北区野田3丁目20-14
四国地区	広島	☎ (082)295-5011	広島市西区南観音1丁目13-5
	山口	☎ (083)973-2720	山口市小郡下郷220-1
	香川	☎ (087)874-3110	高松市国分寺町国分359番地3
	徳島	☎ (088)624-0253	徳島市沖浜2丁目36
	高知	☎ (088)834-3142	高知市仲田町2-16
九州地区	愛媛	☎ (089)905-7544	愛媛県伊予郡砥部町八倉75-1
	福岡	☎ (092)593-8002	春日市春日公園3丁目48
	佐賀	☎ (0952)26-9151	佐賀市鍋島町大字八戸字上深町3044
	長崎	☎ (095)830-1658	長崎市東町1919-1
	大分	☎ (097)556-3815	大分市萩原4丁目8-35
	宮崎	☎ (0985)63-1213	宮崎市本郷北方字草葉2099-2
沖縄地区	熊本	☎ (096)367-6067	熊本市東区健軍本町12-3
	鹿児島	☎ (099)246-7050	鹿児島市上谷口町3128-3
	沖縄	☎ (098)877-1207	浦添市城間4丁目23-11

所在地、電話番号は変更になることがありますので、あらかじめご了承ください。

最新の「各地域の修理ご相談窓口」はホームページをご活用ください。 <http://panasonic.co.jp/cs/service/area.html>

0513

ご相談窓口

使いかた・お手入れ・修理などはまず、お買い上げ先へご相談ください。
転居や贈答品などでお困りの場合は、次の窓口にご相談ください。

●使いかた・お手入れなどのご相談は……

パナソニック 総合お客様サポートサイト

<http://panasonic.co.jp/cs/>

パナソニック エアコンご相談窓口 365日 受付9時～20時

電話 フリーダイヤル  **0120-878-692**

※携帯電話・PHSからもご利用になれます。

■上記番号がご利用いただけない場合 **06-6907-1187**

■FAX フリーダイヤル  **0120-878-236**

Help desk for foreign residents in Japan

Tokyo (03) 3256-5444 Osaka (06) 6645-8787

Open: 9:00 - 17:30 (closed on Saturdays/Sundays/national holidays)

※上記の内容は、予告なく変更する場合があります。ご了承ください。

●修理に関するご相談は……

パナソニック 修理サービスサイト

<http://club.panasonic.jp/repair/>

インターネットでのご依頼も可能です。

パナソニック 修理ご相談窓口

電話 フリーダイヤル  **0120-878-554**

※携帯電話・PHSからもご利用になれます。

●上記電話番号がご利用いただけない場合は、各地域の「修理ご相談窓口」におかけください。

ご使用の回線(IP 電話やひかり電話など)によっては、回線の混雑時に数分で切れる場合があります。
本書の「保証とアフターサービス」もご覧ください。

パナソニックの会員サイト「CLUB Panasonic」で「**ご愛用者登録**」をしてください

特典 1 お宅の家電情報をまとめて登録/管理ができる

特典 2 使い方など商品情報をスムーズに入手できる

特典 3 エンジョイポイントをためてプレゼントに応募できる

PC <http://club.panasonic.jp/>

携帯



※このサービスは
WEB限定のサービスです。

愛情点検 長年ご使用のルームエアコンの点検を!



こんな症状は
ありませんか

- ブレーカーがたびたび切れる。
- 運転中にこげ臭いにおいがする。
- 室内ユニットから水が漏れる。
- 電源コードやプラグが異常に熱くなり、変色している。
- 室内や室外ユニットの取り付け部分が腐食したり、取り付けがゆるんでいる。
- 異常な音や振動がする。
- その他の異常や故障がある。

ご使用
中止

事故防止のため電
源プラグを抜いて、
必ず販売店へ点検
をご依頼ください。

フロン見える化



家庭用エアコンには最大でCO₂(温暖化ガス)3,600 kgに相当するフロン類が封入されています。地球温暖化防止のため、移設・修理・廃棄等にあたってはフロン類の回収が必要です。

- これは、エアコンに温暖化ガス(フロン類)が封入されていることを認識いただくための表示です。
- 取りはずし時には、フロン類の回収が必要です。また、廃棄時は、家電リサイクル法に基づく適正な引渡しをしていただく、確実にフロン類の適正処理がされます。

廃棄時にご注意
願います!

家電リサイクル法では、お客様がご使用済みのルームエアコンを廃棄される場合は、収集・運搬料金、再商品化等料金をお支払いいただき、対象商品を販売店等に適正に引き渡すことが求められています。

パナソニック株式会社 エアコン事業部

〒525-8520 滋賀県草津市野路東2丁目3番1-1号

© Panasonic Corporation 2013

F569405
H0513-0