

Panasonic®

取扱説明書

ルームエアコン(家庭用)

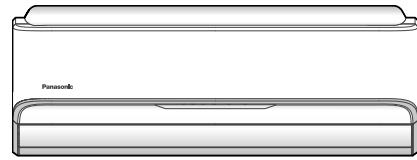

室内ユニット品番

CS-AX228C	CS-AX258C	CS-AX288C
CS-AX408C2	CS-AX568C2	CS-AX638C2
CS-AX718C2	CS-AX808C2	
CS-22HAXK	CS-28HAXK	CS-40HAX2K
CS-56HAX2K		
CS-228CAE	CS-258CAE	CS-288CAE
CS-408CA2E	CS-568CA2E	CS-638CA2E
CS-718CA2E	CS-808CA2E	
CS-228CAX	CS-258CAX	CS-288CAX
CS-408CAX2	CS-568CAX2	CS-638CAX2
CS-718CAX2	CS-808CAX2	

室外ユニット品番

CU-AXシリーズ
CU-HAXKシリーズ
CU-CAEシリーズ
CU-CAXシリーズ

保証書・据付工事説明書 別添付

このたびは、パナソニック製品をお買い上げいただき、まことにありがとうございます。

- 取扱説明書をよくお読みのうえ、正しく安全にお使いください。
- ご使用前に「安全上のご注意」(P.4～5)を必ずお読みください。
- 保証書は「お買い上げ日・販売店名」などの記入を確かめ、取扱説明書、据付工事説明書とともに大切に保管してください。
- 商品の品番は、本体の品番表示(P.6)と仕様(P.56～57)でご確認ください。

パナソニックの会員サイト

「**CLUB Panasonic**」で
「**ご愛用者登録**」をお願いします

詳しくは
裏表紙をご覧ください



寒い冬、 暖房運転の強い味方！



「パワフル」で高温の風が出ます。
暖房感を強く感じたいときに。

「もっと」で、今だけもっとポカポカに。



ナノイーX[※]

水に包まれた微粒子イオンで、
部屋の空気をキレイに。

(P.34)

冷暖房のいらぬ季節には
ナノイーX送風がおすすめです。(P.10)

※「ナノイーX」は、「ナノイー」の
10倍の量のOHラジカルを含む
微粒子イオンです。

選べる
おそうじ

生活スタイルに
合わせて
選べるおそうじ。

(P.27～29)

- おそうじタイマー
- 手動おそうじ運転
- おでかけクリーン
- カビみはり

もくじ

ページ

必ずお読みください

安全上のご注意	4
各部の名前と役割・付属品	6
お願いと準備	8

使いかた

運転する	10
●おはようチャージ	
風向・風量を調節する	12
●センサー ●パワフル/ロング	
タイマーを予約する	14
●おやすみ切タイマー ●入タイマー/切タイマー	
もっと、強く運転する/やさしく、そっと運転する	16
●もっと ●しずか	
停止中に室温みはりを使う	17
温度などを見る(お知らせ)	18
電気代を見る	19
お買い上げ時の設定を変更する(メニュー)	20

お手入れ

おそうじ運転を使いこなす	27
●おそうじタイマー ●手動おそうじ運転	
●おでかけクリーン ●カビみはり	
汚れが気になるとき	30

もっと詳しく知りたいとき

快適おまかせ・冷房・除湿切替・暖房について	32
●霜取り運転	
「ナノイーX」について	34
エコナビについて	35
センサーについて	36
風向・風量自動時の風の動き	37
おそうじ機能について	40
タイマーなどの優先動作について	42

必要なとき

こんなときは	43
パナソニック スマート アプリについて	44
よくあるお問い合わせ	46
故障かな?	48
タイマーランプが点滅するときは	55
仕様について	56
長期使用製品安全表示制度に基づく本体表示について	58
保証とアフターサービス	59
ご相談窓口/ご愛用者登録	裏表紙

パナソニック スマート アプリ



スマートフォンを使って、宅外から運転したり、家族の帰宅を確認したりすることができます。
●詳しくは (P.44)

安全上のご注意

必ずお守りください

人への危害、財産の損害を防止するため、必ずお守りいただくことを説明しています。

■ 誤った使い方をしたときに生じる危害や損害の程度を区分して、説明しています。

警告 「死亡や重傷を負うおそれがある内容」です。

注意 「軽傷を負うことや、財産の損害が発生するおそれがある内容」です。

■ お守りいただく内容を次の図記号で説明しています。

 してはいけない内容(禁止事項)です。

 実行しなければならない内容(強制事項)です。



火災や感電、大けがを防ぐために

警告

異常・故障時



必ず守る

- すぐに使用を中止し、電源プラグを抜くまたはブレーカーを切る
(発煙・発火・感電の原因)
- 異常・故障例**
- ・ ブレーカーがたびたび切れる。
 - ・ こげ臭いにおいがする。
 - ・ 電源のプラグ・コードが異常に熱くなる。
 - ・ 異常な音がある。ガタガタと振動する。
 - ・ 室内ユニットから水が漏れる。
 - ・ 風量が調節できない。
 - ・ 運転しても、すぐに停止する。
 - ・ 停止ボタンを数回押ししても風が止まらない。

すぐ、販売店に点検・修理を依頼してください。

お手入れ時



禁止

- お客様自身で、工具を使った分解掃除、内部洗浄はしない
(水漏れや発煙、発火の原因)
- お買い上げの販売店またはパナソニック修理ご相談窓口にご相談ください。



運転時や取り扱い時



禁止

- リモコンを乳幼児の手の届く所に置かない
(乾電池を取り出し、誤飲するおそれ)
- リモコンの乾電池の⊕⊖を逆に入れない
(ショートによる発火や液漏れの原因)
- 室内ユニットの左右風向ルーバーより奥に、指や棒などを入れない
- 室外ユニットの吹出口に、指や棒などを入れない
(内部でファンが高速回転しているため、けがをする原因)
- 長時間、冷風を体に直接当てたり、体を冷やしすぎたりしない
(体調不良の原因)
- 特に、ご自身で調節できない乳幼児や身体の不自由な方・高齢者などにはご注意ください。
- 室外ユニットの上に乗ったり、物を載せたりしない
(転落や落下の原因)
- 特にベランダなど高い場所に設置の場合はご注意ください。

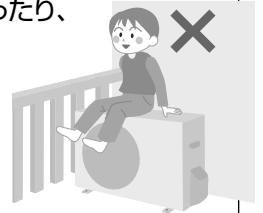
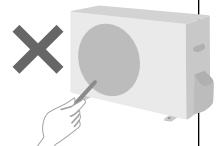

電源のプラグ・コード



禁止

- 途中で接続したり、延長コードの使用、タコ足配線をしない
- 束ねたり、無理に曲げたりしない
- めれた手で抜き差ししない
- 運転中にプラグを抜かない
- コードを持って抜かない
(感電や、放電・絶縁不良・断線などによる発熱・発火・火災の原因)



必ず守る

- 破損した場合は、使用せず販売店に修理を依頼する
- プラグは、根元まで確実に差し込む
- 定期的にプラグのほこりを乾いた布でふき取る
(接触不良・絶縁不良による発熱・発火・火災や、接触不良による感電の原因)



注意

漏電や、けがを防ぎ家財などを
守るために



安全上のご注意

運転時や取り扱い時



禁止

- 落雷のおそれがあるときは、運転を停止して、エアコンに触れない（感電の原因）
- 直接水洗いしたり、水の入った容器を載せたりしない（水が中に入ると感電や発火の原因）
- 室内ユニット・室外ユニットのアルミ部分に触らない（手を切る原因）
- 据付台を破損したままで使用しない（室外ユニットや据付台の落下・転倒の原因）
- 風を動植物に直接当てない
- 室内ユニットの下に電気製品や家財などを置かない（水滴が落ちる場合があり、汚損や故障の原因）
・ テレビやベッドなどを置かないでください。
- 湿度が高いとき（80%以上）に、窓や戸を開けたままで冷房や除湿を長時間運転しない（室内ユニットから水滴が落ちて家財などを汚損する原因）
・ 特に雨の日や梅雨の時期にはご注意ください。
- 床などにワックスをかけるときは運転しない（内部にワックス成分が付着すると、結露による水漏れや水飛びの原因）
・ ワックスをかけた後は窓やドアを開けて十分に換気後、運転してください。
- ドレンホースは排水を確実にし、先端をふさがない（室内ユニットから水漏れする原因）
・ 虫や落ち葉などが詰まらないようご注意ください。
- 精密機器や食品、動植物、美術品の保存などに使わない（品質低下などの原因）



ワックス

停止



必ず守る

- 長期間使用しないときは電源プラグを抜く（ほこりによる発熱や発火の原因）
- 燃焼器具は風が直接当たらない場所で使用する（不完全燃焼の原因）
- 燃焼器具と一緒に運転するときはこまめに換気する（酸素不足による頭痛などの原因）
・ このエアコンで換気はできません。

お手入れ時



禁止

- 不安定な台に乗らない



必ず守る

- 運転を停止し、電源プラグを抜く（ファンが高速回転しているため、けがをする原因）

据え付け・移設時



必ず守る

- 可燃性ガスの漏れるおそれのない場所に、据え付けされていることを確認する（万一ガスが漏れてユニットの周囲にたまると、発火の原因）

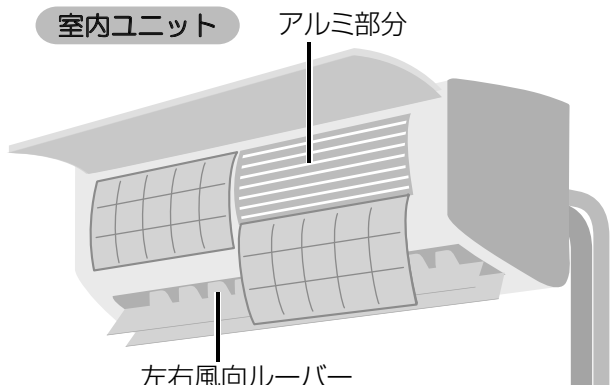

室内ユニット

アルミ部分

左右風向ルーバー

据え付けや移設・修理時

必ずお買い上げの販売店
または専門業者に依頼してください



必ず守る

販売店や専門業者に次のことを確認する

- エアコン専用の電源コンセントおよびブレーカーが単独で使われていること（火災の原因）
- アースや漏電しゃ断器が設置されていること（感電の原因）
- 冷媒が漏れていないこと（冷媒が火気に触れると、有毒ガスの発生や火災の原因）
・ 通常は漏れませんが、冷えない・暖まらない場合は漏れている可能性があるため、販売店にご相談ください。
- 指定冷媒が使用されていること（指定以外の冷媒を使用すると、機器の故障や破裂、けがなどの原因）



室外ユニット

吸込口
(アルミフィン
/アルミ部分)

(裏面)

据付台

吹出口

ドレン
ホース

各部の名前と役割・付属品

室内ユニット

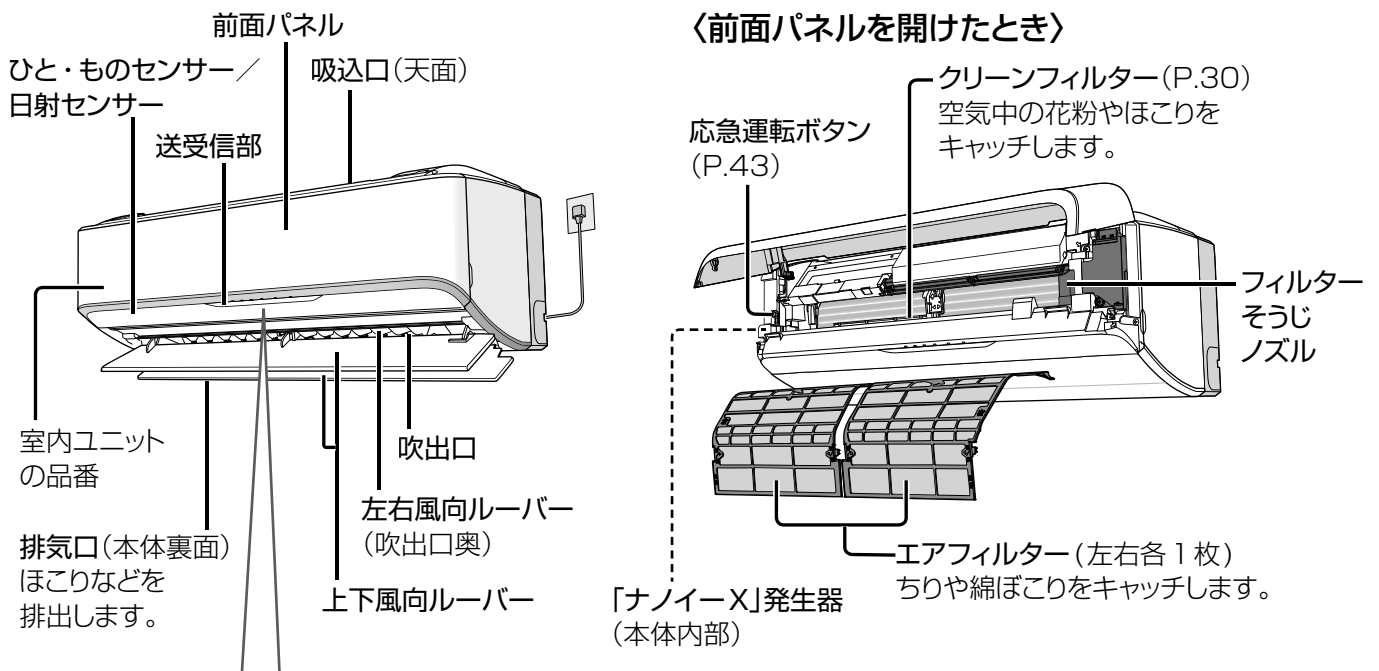

表示部 (本体ランプ) 運転や設定の状況をお知らせ

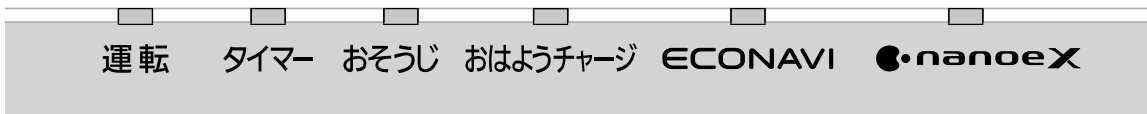

ランプ名	色	状態	お知らせしている内容
運転	緑	点灯	快適おまかせ・冷房・除湿切換・暖房・「ナノイーX」運転中(P.10)
		点滅	快適おまかせ運転開始時・暖房運転開始時、または霜取り運転中(P.32、33)
タイマー	橙	点灯	おやすみ切タイマー、入タイマー/切タイマー予約中(P.14、15)
		点滅	本体の異常(P.55)
おそうじ	橙	点灯	フィルターおそうじ・内部クリーン運転中(P.28、29、40、41)
おはようチャージ	橙	点灯	おはようチャージの予熱中(P.11)
ECONAVI (エコナビ)	緑	点灯	省エネ機能を設定中(P.10、35)
nanoeX (ナノイーX)	青	点灯	「ナノイーX」運転中(P.10、34)

室外ユニット

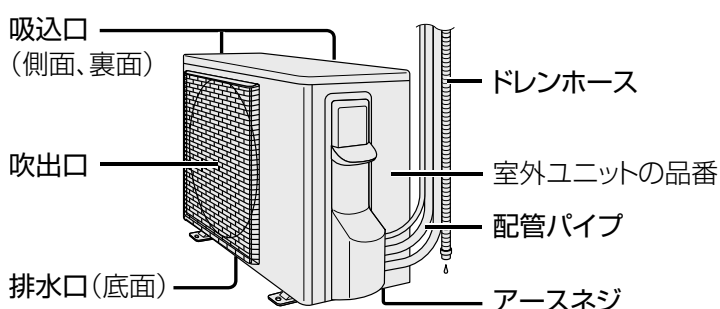

付属品

- ・リモコン
- ・単3形アルカリ乾電池(2本)
…1年未満で消耗することがあります。
(最初に使用するために付属しています)

- ・リモコンホルダー
- ・リモコンホルダー取付用ネジ(2本)

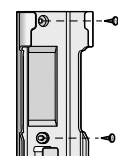

リモコン

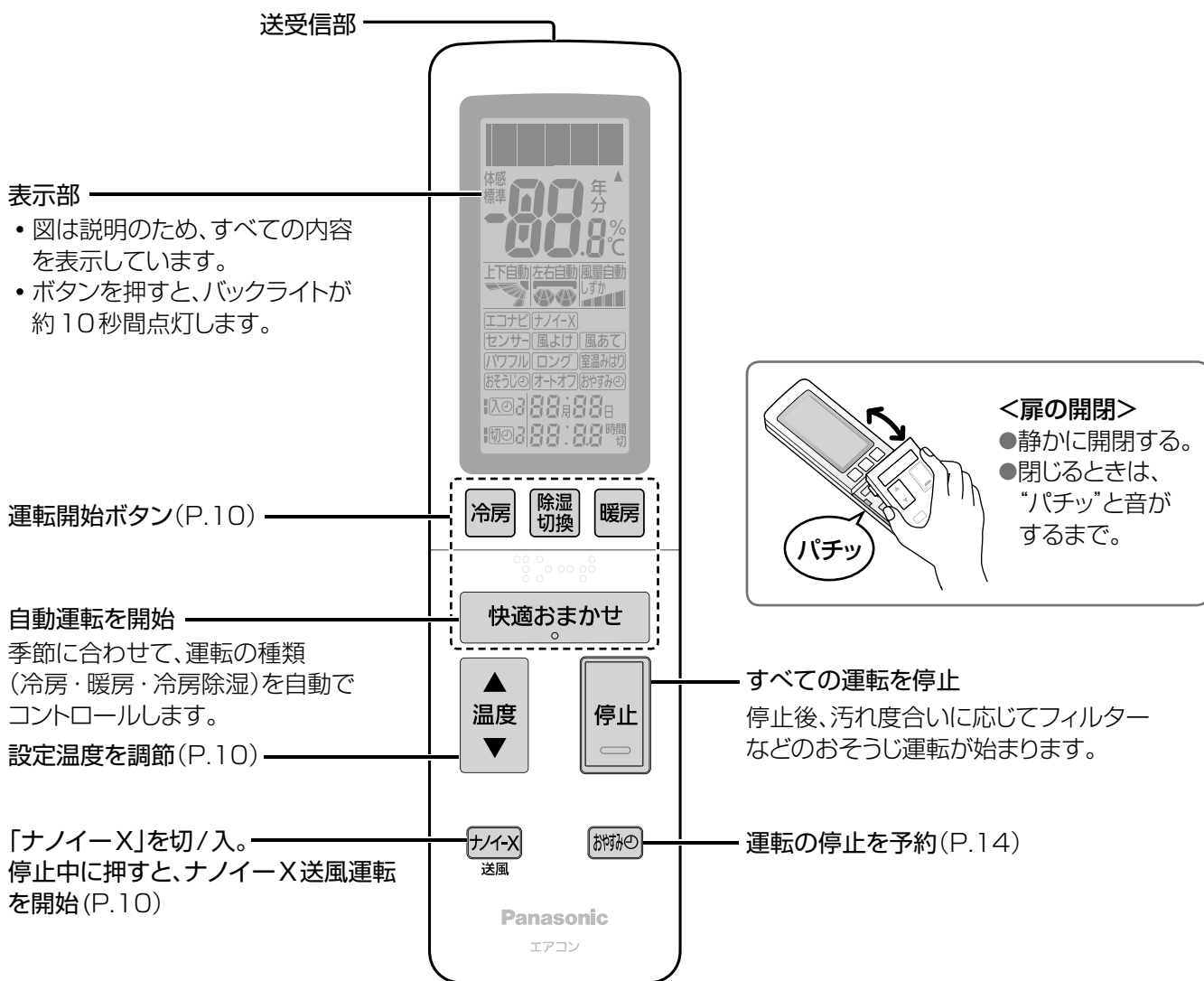

<扉を開けたとき>

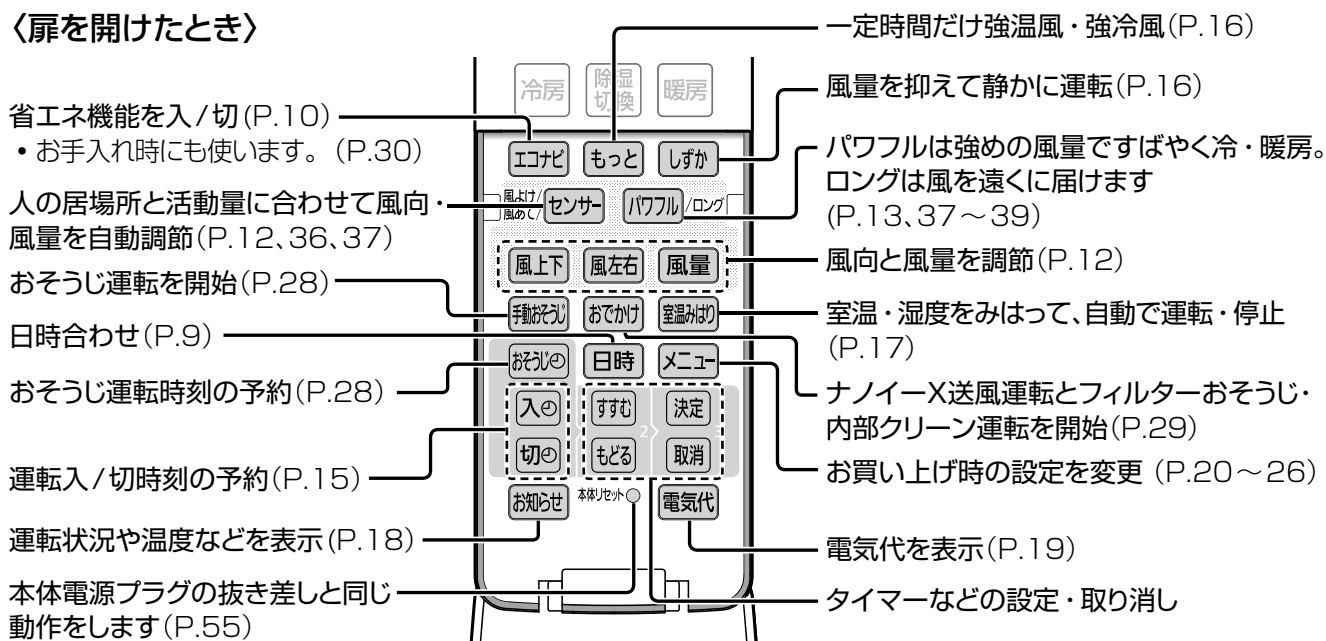

お願いと準備

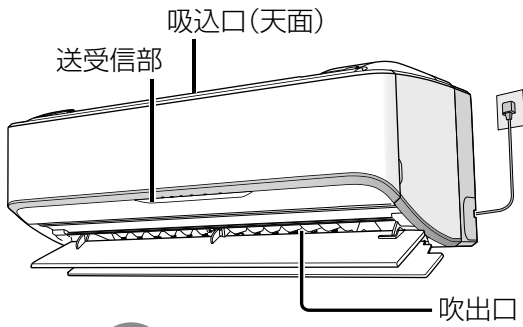

まず、室内・室外ユニット周辺の確認を!

〈室内ユニット〉

- 吸込口・吹出口付近がタンスなどでふさがれていませんか?
- 火災警報器は吹出口から1.5 m以上離れていますか?
- テレビやラジオは、1 m以上離れていますか?
(映像の乱れ、雑音の原因)

〈リモコン〉

- 他のリモコンのボタンが押されていませんか?
(リモコンラックなどに当たって押されていると、混信して送受信できない原因)
- 複数台のエアコンを使うときは、混信を防ぐ設定にできます。(P.22)



リモコンは室内ユニットの送受信部に向けて!

操作は、室内ユニット正面から7 m以内で行ってください。



●受信は音でお知らせします。

受信音	お知らせしている内容
ピー	停止
ピッ	運転開始や設定、設定の取り消し
ピッピッ	設定温度の上限または下限

●リモコンホルダー(付属品)

リモコンを壁などに取り付けることができます。取り付け場所で、リモコンのお知らせボタンを押し、送受信できること(リモコンに室温などの表示が出ること)を確認してから取り付けてください。取り付け後、部屋の環境変化などによって、送受信しないことがあります。

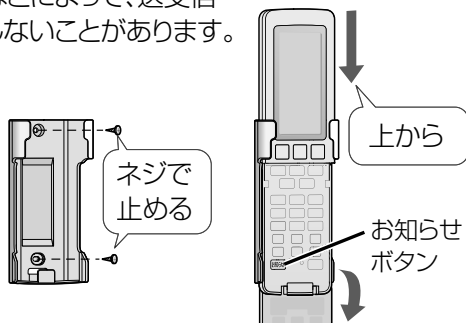

〈室外ユニット〉

- 吸込口や吹出口が積雪や植木鉢などでふさがれていませんか?
- ドレンホースの先端(排水口)がふさがれていませんか?
- 吹出口からの風が、周囲の迷惑になったり動植物に直接当たったりしませんか?
- テレビやラジオは2 m以上離れていますか?
(映像の乱れ、雑音の原因)

●油煙の多い場所への設置は避けてください。(調理場や機械工場など)

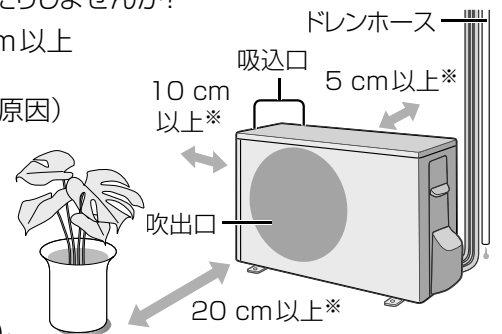

※スペースを確保してください。

リモコンの乾電池について

■乾電池は

- 寿命は約1年です。
消耗すると、送受信しにくくなったり、冷房などを押しても「停止」を表示したりします。
- 長期間、使わないときは、取り出してください。
(液漏れ防止のため)
- 乾電池が切れたときは、本体で応急運転ができます。(P.43)

■乾電池を交換するときは

- 単3形アルカリ乾電池(LR6タイプ)を2本同時に交換してください。(マンガン乾電池では、使用期間が短くなります)
- 充電式電池(Ni-Cd、ニッケル水素など)は使わないでください。(サイズ、形、性能の一部が異なるため)
- 交換後、日時を合わせてください。
また、メニューで設定していた内容を、室内ユニットからリモコンに受信させてください。(P.20)

リモコンに乾電池を入れる

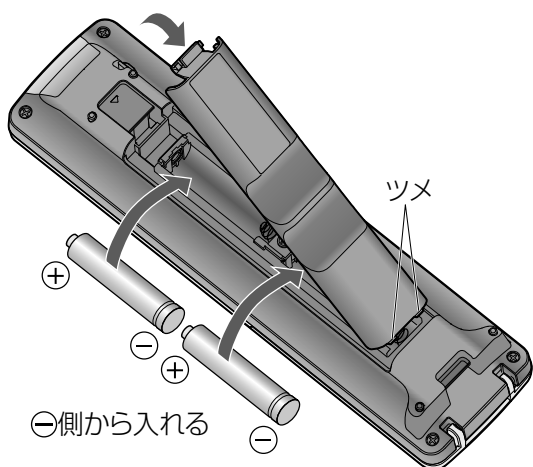

1 裏ぶたを開ける

2 乾電池を入れる
●表示が出ないときは、乾電池を入れ直す。

3 裏ぶたを閉める
●ツメを先に入れてパチンと音がするまで。

リモコン表示部



リモコンの日時を合わせる

快適おまかせ運転やタイマー予約、電気代表示などを正しく動作させるため、年・月・日・時刻は必ず合わせてください。

1 **日時** 押す

例) 2018年5月5日
午後2時30分に合わせるとき

2 **すすむ** 年(西暦の下2けた)を合わせる
もどる ●押し続けると早送りできます。

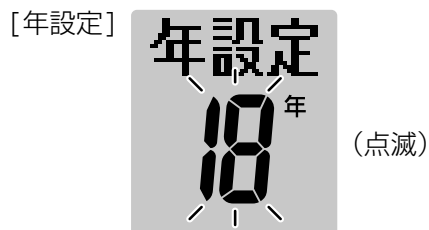

3 **決定** 確定する

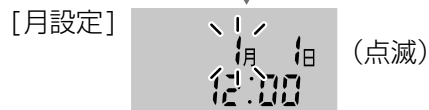

4 上記2～3と同じ手順で月・日・時刻を合わせる。
(夜の12時は「0:00」)
●時刻を確定するときは、室内ユニットに向けて決定ボタンを押してください。日時情報が本体に送信されます。



●30秒間、ボタン操作がないと、表示している内容で設定されます。



「送信完了」を表示後 **ピッ**



■途中で日時合わせを中止するとき

日時 (表示している内容で設定されます)

運転する

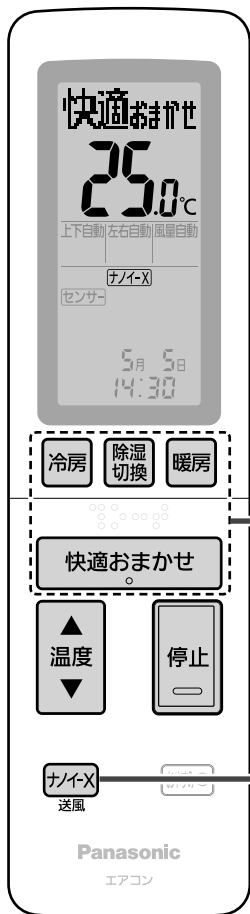

■ 運転を止めるとき



運転の種類を選んで運転する (P.32)

お買い上げ時には、「ナノイーX」が同時に働くように設定されています。(P.34)

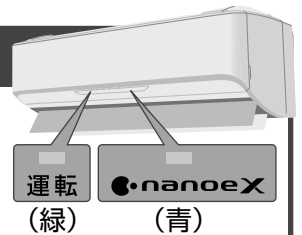

快適おまかせ

快適おまかせ

…季節に合わせて、運転の種類(冷房・暖房・冷房除湿)を自動でコントロール
●季節を正確に判断させるため、日時は必ず合わせておいてください。(P.9)

冷房

冷房

除湿切換

押すたびに

除湿

…冷やしすぎを抑えて湿気を取る

冷房除湿

…冷やしながらか湿気を取る

衣類乾燥

…洗濯物や布団を乾かす

暖房

暖房

●朝の運転開始時、すぐに温風を出したいときは、おはようチャージを設定してください。(P.11)

■ 設定温度を変えたいとき



- 設定範囲(0.5℃刻み)
 - ・ 快適おまかせ・冷房・冷房除湿・暖房 : 16.0℃～30.0℃ (結露の原因となるため、冷房は20℃以上で調節してください)
 - ・ 除湿: 「標準」+1℃～「標準」-3℃ ※「標準」温度(快適と感じる温・湿度)まで自動調節します。

- 衣類乾燥時は調節できません。
- エコナビとセンサーがどちらも設定されているときは体感温度、それ以外と除湿のときは室内温度を調節します。(P.18)

■ エコナビの設定/取り消しをするとき

エコナビ

- 部屋の温度状態や日当たり具合の変化に応じて温度を調節し、ムダを抑えます。(P.35)
- 衣類乾燥時は設定できません。

ナノイーX送風で運転する (P.34)

ナノイーX 送風

送風

- 停止中に押すと「ナノイーX」の送風運転ができます。
- ナノイーX送風運転時は、温度調節ができません。
- 冷房などの運転中に押すと、「ナノイーX」の取り消し・設定ができます。

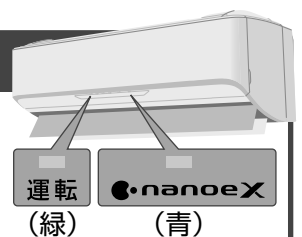

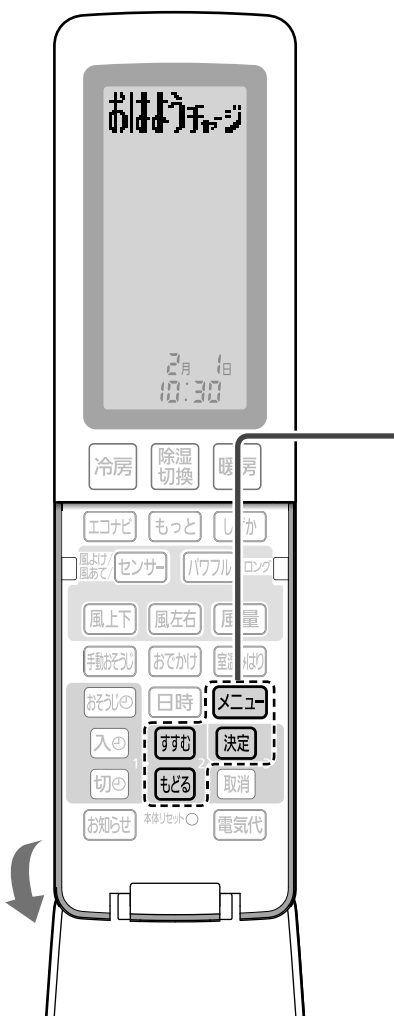

おはようチャージを設定する(暖房時)

朝の暖房を開始する時間帯を学習し、その時間帯に暖房ボタンを押すとすぐ温風が出せるように予熱運転を行います。設定の前に、現在時刻が合っていることを確認してください。(P.9)

運転中または停止中に「おはようチャージ 動作あり」を設定する

- 1 **メニュー**
- 2 **すすむ** 7回押して **決定** を押す **おはようチャージ**
- 3 **すすむ** (または **もどる**) 押す **動作なし** → **動作あり**
- 4 **決定** 室内ユニットに向けて確定する(変更内容が記憶されます)

- 30秒間、ボタン操作がないと、元の表示に戻ります。
- 暖房・快適おまかせ運転停止後、リモコンに「おはようチャージ」と表示されます。

■ 一時的におはようチャージを働かせたくないとき

「おはようチャージ」表示中に停止ボタンを押す。(「停止」表示)

- 動作を再開したいときは、リモコンで運転して停止するか、「おはようチャージ 動作あり」を再設定してください。

お知らせ

- 予熱中に運転を始めても、本体が十分暖まっていないと、すぐに風が出ないことがあります。(運転ランプが点滅)
- シーズン中に暖房を長期間ご使用にならない場合は、「おはようチャージ 動作なし」にすることをおすすめします。(1回の予熱は最長2時間で、消費電力は約350W*です)
*CS-AX408C2、当社実験室(洋室14畳)において、屋外温度2℃、室温11℃で予熱した場合。
- 予熱運転開始条件：
室温約18℃以下・屋外温度約10℃以下で、前回の運転を暖房で停止したとき。

■ 取り消すとき

上記3の手順で「動作なし」に設定する。

おはようチャージとは?

学習

午前3時～10時の暖房開始時刻を学習。(よく利用される時間帯を2つまで記憶します)



予熱運転

学習した時間帯の前から、予熱開始。(最長60分前)



- 前回の運転が暖房のときのみ、予熱されます。
- 1つ目の時間帯の予熱中に暖房を始めたときは、2つ目の時間帯には予熱されません。

すぐ暖房!

暖房ボタンを押すと、すぐに温風が出ます。



- 暖房ボタンを押さなかったときは、学習した時間帯後、約60分で予熱運転が終了します。

風向・風量を調節する

お買い上げ時は、センサーが設定されています。

ひと・ものセンサーが人の居場所と活動量を検知し、人の居場所を中心に空調を行います。複数の人がいる場合には、それぞれの居場所、活動量に合わせて風向・風量と温度を自動調節します。

センサーで自動調節したい

風よけ/風あて/ **センサー** 押すたびに

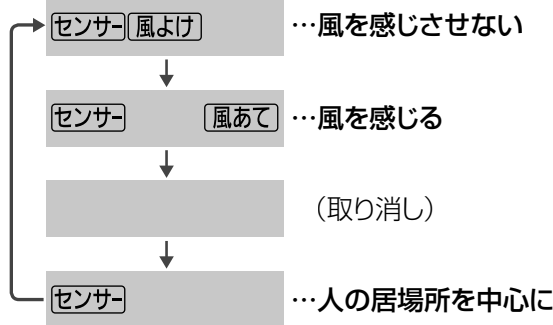

- 衣類乾燥とナノイーX送風運転時には設定できません。
- 「風上下」「風左右」「風量」のいずれかを押すと、センサーは取り消され、前に設定していた風向・風量になります。また、ロングまたはしずかを設定したときも、センサーは取り消されます。

お好みで調節したい

風上下 押すたびに

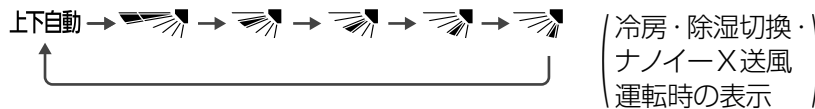

- は風を天井に向け、冷風を体に直接当てません。
- (暖房時)は、風を床に向け、温風を足元から届けます。

風左右 押すたびに

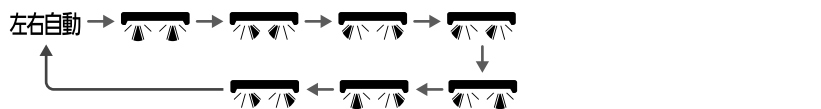

- ロングを設定しているときは、風向の表示が長くなります。例： 広いリビングの奥やエアコンの横でもしっかり風を届けます。

風量 押すたびに



- 除湿と衣類乾燥の運転時は「風量自動」になり調節できません。
- 冷房・除湿・冷房除湿の風量自動時は、においカット機能が働きます。(P.41)



お知らせ

- 風向・風量は、快適おまかせ運転時も調節できます。
- パワフル・しずか(P.16)設定時、風向の上下・左右は調節できます。
- ロング設定時、風向の左右は調節できます。
- 風向・風量自動時の風の動きは→ P.37～39

パワフル／ロングで風を感じたい

パワフル/ロング 押すたびに

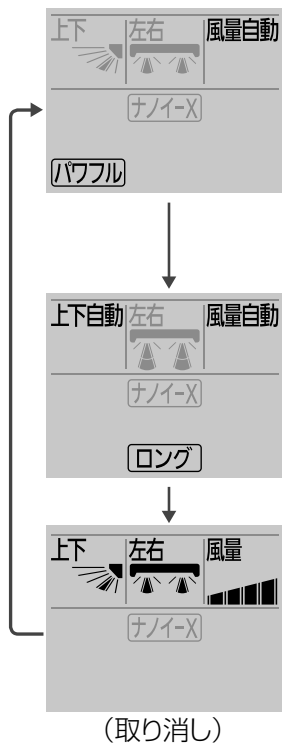

…冷房感・暖房感を強く感じる運転

- 温度調節は、リモコンの表示より冷房・冷房除湿で低め、暖房で高めになります。
- 風量は自動になり、冷房感・暖房感が快適に得られるように、風量が弱めになることがあります。
- 「エコナビ」「風量」「しずか」のいずれかを押すとパワフルは取り消されます。
- 除湿・衣類乾燥・ナノイーX送風運転時、もっと設定時には設定できません。

…部屋の奥や左右の奥まで風を届ける

- 風向上下と風量は自動になります。
- センサーは取り消されます。
- 「エコナビ」「風量」「風上下」「センサー」「しずか」のいずれかを押すと、ロングは取り消されます。
- 快適おまかせ、冷房、暖房運転時のみ設定できます。

- パワフルまたはロングを設定すると、エコナビが取り消され、設定温度が「体感」になっていた場合は室内温度の調節に切り換わります。

センサー／風あて

人の居場所で
風を感じたいとき

ひと・ものセンサーで風向・風量を
自動調節。運転のムダを省きます。

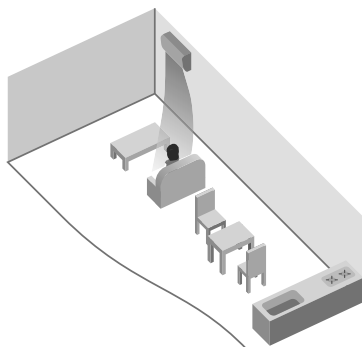

パワフル

お風呂上りや帰宅時など、強い風量
で、すぐに暖めたい・冷やしたいとき

上下・左右はお好みの風向が選べます。
また、センサーを設定することも
できます。

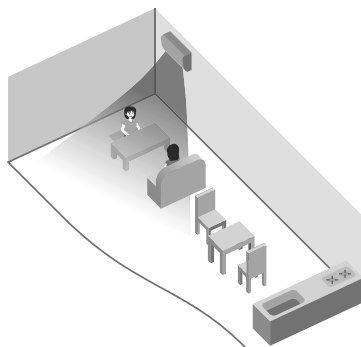

ロング

広いリビングの奥やエアコンの
横でも、しっかり風を感じたいとき

左右はお好みの風向が選べます。

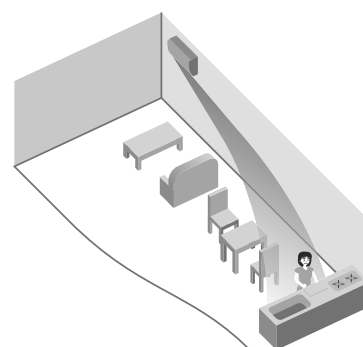

- 冷房定格能力4.0 kW 以上における気流のイメージです。

タイマーを予約する

おやすみ切タイマー(下記)

決めた時間がたったら運転を止めたい



- 自動で温度調節され、冷やしすぎ・暖めすぎを防ぎます。

入/切タイマー(P.15)

決めた時刻に、運転を入/切したい

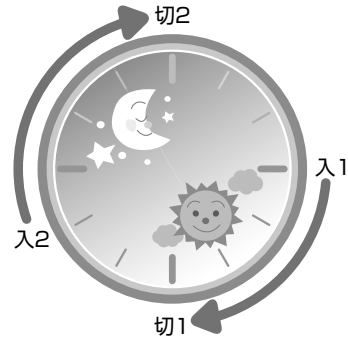

- 入タイマーと切タイマーは1日2つずつ予約でき、取り消すまで毎日繰り返されます。(入1、切1、入2、切2)

**おやすみ時に、決めた時間がたつと停止する
(おやすみ切タイマー)**

運転中に

 押すたびに

 残り時間を表示

0.5時間後 切
↓
1時間後 切
↓
2時間後 切
↓
3時間後 切
↓
5時間後 切
↓
7時間後 切
↓
9時間後 切
↓
(取り消し)

お知らせ

- おやすみ切タイマー運転は、冷やしすぎ、暖めすぎを防ぎます。設定温度に近づいたとき、またはおやすみ切タイマー設定から1時間たつと、温度や風向、風量を次のように自動調節します。(もっと設定中(P.16)を除く)
- 設定温度は冷房、冷房除湿時に約1℃上がり、暖房時に約1℃下がります。その後、ご自身で設定温度を変更された場合は、変更内容を学習し、次の運転時に自動調節する温度を補正します。(設定温度を上げた場合は、少し高め。下げた場合は、少し低めに)
- 風量は弱くなります。冷房のセンサーまたは上下自動時は、上下風向ルーバーが水平に向くことがあります。(しずか設定中(P.16)を除く)
- おやすみ切タイマーで停止した後は内部クリーン運転を行いません。フィルターおそうじ運転は、運転時間の合計が約24時間を超えて停止したときに行います。
- おやすみ切タイマーで停止した後に、フィルターおそうじ運転をさせたくない場合は、お好みの時刻におそうじタイマーを予約してください。(P.28)



決めた時刻に運転・停止する (入タイマー / 切タイマー)



予約の前に、現在時刻が合っていることを確認してください。
(P.9)

入タイマー「入1」を予約する (切タイマー「切1」を予約する)

例: 「入1」に7時を予約する。

1 **入** (切タイマーは **切** を押す)

2 予約時刻を設定する

すすむ **もどる** ● 押すたびに10分単位で変わり、押し続けると早送りできます。(夜の12時は「0:00」)

3 予約時刻を確定する

決定 「送信完了」を表示後
予約回数を表示。' | 'は1回、' || 'は2回。

入タイマー「入2」を予約する (切タイマー「切2」を予約する)

1 **入** (切タイマーは **切** を2回押す)
2回押す

2 上記2~3の手順で予約を確定する

● 30秒間、ボタン操作がないと、元の表示に戻ります。

■ 予約を取り消すとき

「入1」または「入2」、
「切1」または「切2」を
選んで、**取消** を押す。
(すべての予約を取り消す
ときは、**取消** のみを押す)

■ 予約時刻を確認するとき

例: 「入1」「入2」を確認する。

入 を押すたびに

元の表示

■ 予約時刻を変更するとき

予約と同じ手順 1 ~ 3 で変更する。

お知らせ

- 「入タイマー」は、予約時刻に設定温度近くになるよう、早めに運転が始まります。(最長約50分前)
- 「入タイマー」での運転は、停止前に設定していた内容で始まります。
- 現在時刻は、予約をすると消えます。
- 1日に2回の予約をしているときは、次に動作する時刻を表示します。

もっと、強く運転する / やさしく、そっと運転する

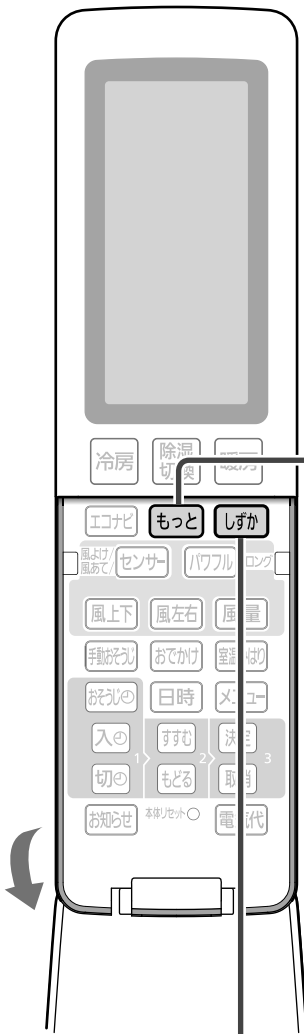

もっと暖かい風・もっと涼しい風に当たりたい(P.37、38)

「暖房」「冷房」ボタンで運転中に

もっと



- 暖房時：強温風が吹き出します。「もっと暖房」「あと45分」を2回表示後
- 冷房時：強冷風が吹き出します。「もっと冷房」「あと30分」を2回表示後

もっと暖房

45分

▶ 約45分後、元の暖房に戻る

残り時間(1分単位)

もっと冷房

30分

▶ 約30分後、元の冷房に戻る

残り時間(1分単位)

- 快適おまかせと除湿切換の運転中は使えません。
- もっとを設定すると、「エコナビ」「しずか」は取り消されます。

■ 元の暖房・冷房に戻すとき

もう一度押す。

静かでやさしい運転をしたい(P.39)

「冷房」「冷房除湿」「暖房」「快適おまかせ」「ナノイーX」ボタンで運転中に

しずか

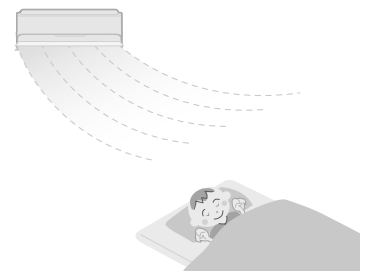

…風量を抑えた静かな運転。

- 風量は自動になります。
- センサー・パワフル/ロングは取り消され、設定温度が「体感」になっていた場合は、室内温度の調節に切り換わります。
- 除湿・衣類乾燥の運転中は使えません。

■ 設定を取り消すとき

もう一度押す。

- 風量またはパワフル/ロング、センサーのいずれかを設定したときも、「しずか」は取り消されます。

停止中に室温みはりを使う

停止中に部屋の温度などを検知し、自動で冷房または暖房(室温みはり運転)を開始したり、停止したりします。部屋の温度が高くなりすぎたり、低くなりすぎたりするのを防ぎます。



室温みほりを設定する

室温みはり

● 冷房などの運転中



快適おまかせ

25.0℃

上下自動/左右自動/風量自動

ナノイーX

センサー

室温みはり

● 停止中

室温みはり

■ 設定を取り消すとき

- 冷房などの運転中は
- 室温みはり中は

室温みはり

● 室温みはり 表示消灯

停止

● 室温みほりを押しても取り消せません。

室温みはり ▶ 停止

運転条件

- 部屋の温度・湿度が高くなりすぎたとき冷房
室内ユニット天面付近の温度が31℃以上、湿度が60%以上の状態が10分間続いたとき。
- 部屋の温度が低くなりすぎたとき暖房
室内ユニット天面付近の温度が15℃以下の状態が10分間続いたとき。

■ 室温みはり運転を止めるとき

- 停止

室温みはり ▶ 停止

(運転ランプ消灯)
- 室温みほりの設定も同時に取り消されます。室温みほりを続けたいときは再設定してください。

■ 室温みほりの動作例

	▼停止			▼冷房
リモコン表示	冷房	おそうじ	室温みはり	冷房
エアコンの状態	冷房運転	内部クリーン運転	停止	冷房運転
室温みはり運転	↑ 室温みはり設定		<div style="display: flex; justify-content: space-around;"> <div style="border: 1px solid gray; padding: 5px;"> 約30分後、室温みはり開始 </div> <div style="border: 1px solid gray; padding: 5px;"> 室温みはり運転(冷房) </div> <div style="border: 1px solid gray; padding: 5px;"> 室温みはり運転 </div> </div>	<div style="border: 1px solid gray; padding: 5px;"> 室温みはり中断(次回の停止時に再開) </div>
			<div style="display: flex; justify-content: space-around;"> <div style="border: 1px solid gray; padding: 5px;"> 条件になると開始 </div> <div style="border: 1px solid gray; padding: 5px;"> 涼しくなると停止 </div> <div style="border: 1px solid gray; padding: 5px;"> 再度、条件になると開始 </div> </div>	

お知らせ

- 熱中症や低体温症を防止する機能ではありません。室内ユニットの設置位置や使用環境によっては温度や湿度を誤検知して運転しないことがあります。補助機能としてお使いください。
- 室温みはり運転中は運転ランプ(緑)が点灯します。設定温度・風量・風向は自動となり、調節できません。調節したいときは、運転開始ボタンで運転後、調節してください。センサーとエコナビは動作しません。「ナノイーX」を設定していたときは動作します。
- 冷房などの停止後(おそうじ運転停止後)約30分間は、温度・湿度の誤検知防止のため、室温みほりは動作しません。(室温みはり運転が自動で止まった後も同様)
- 室温みはり運転は切タイマーで停止しません。(P.42) また、オートオフ機能(P.24)も働きません。
- 室温みはり運転が自動で止まった後にも、おそうじ運転をすることがあります。(P.40、41)
- 旅行などで長時間ご使用にならない場合は、室温みほりの設定を消しておくことをおすすめします。(運転条件になると運転するため)

停止中に室温みほりを使う
せつと、強く運転する/せつと、弱く運転する(せつと、しずか)

温度などを見る(お知らせ)

必ず
室内ユニットに
向けて!

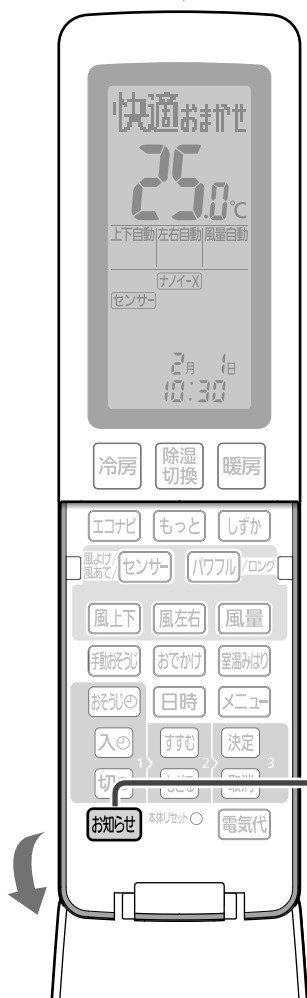

温度などを見る

運転中または停止中に、本体で検知した温度などを表示します。(目安です)

お知らせ

■ 現在の
状態

暖房

● 運転の種類(快適おまかせ運転時のみ)または動作している機能*を表示。

■ 室内温度
または
体感温度

室内温度
25.0℃

● エコナビまたはセンサーが取り消されているときと除湿時は、室内温度を表示。

● エコナビとセンサーが設定されているときは、体感温度を表示。

■ 室内湿度

室内湿度
50%

■ 室外温度

室外温度
10℃

元の表示に戻る

※動作しているときに表示する機能

- おはようチャージ(P.11)
- 室温みはり(P.17)
- おそうじ(P.28、40、41)
- においかット(P.41)
- おでかけクリーン(P.29)
- カビみはり(P.29)
- 霜取り運転(P.33)

体感温度とは

- 温度や湿度、輻射(壁や床からの熱)、エアコンの風の強さ、衣服の違い(夏服・冬服など)、活動状態(じっとしている・家事をしている)によって影響される、暑さ・寒さの感覚を温度で表したものです。

温度・湿度の表示範囲について

- 温度 0.5℃単位：-9.0℃～45.0℃、
室外温度のみ-25℃～45℃
 - 湿度 10%単位：40%～80%
- 表示範囲外の温度や湿度を検知しても、上限・下限の数値でお知らせします。

電気代を見る

必ず
室内ユニットに
向けて!

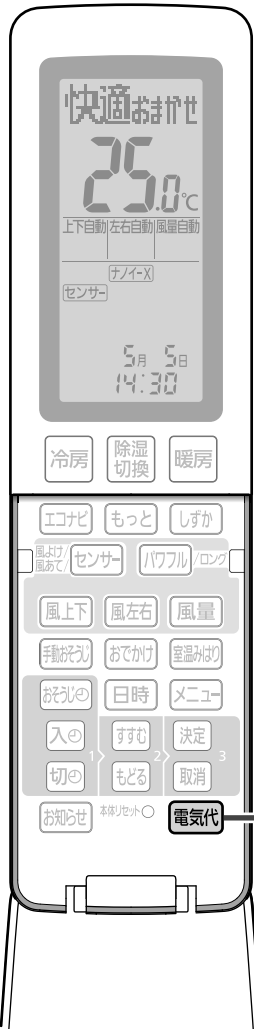

電気代を見る

運転中または停止中に、本体が記憶している電気代を表示します。(目安です)

電気代

1 回押す

電気代

19円

運転中は運転
開始からの、
停止中は前回の
電気代を表示。

(それぞれ約 12 秒間表示後、元の表示に戻ります)

2 回続けて押す

今月電気代

716円

3 回続けて押す

前月電気代

1425円

- 電気代は、リモコンの日時を合わせていないと正しく表示しません。(P.9)
- 電気代単価は、ご家庭の契約に合わせて設定できます。(P.22)
- 電気代** を押し続けると「電気代」「今月電気代」「前月電気代」を早送りします。

電気代表示について

●電気代表示は目安です。

- ・公的な取り引きに用いることはできません。(計量法で定められた算出方法に基づいた数値ではないため)
- ・1 円単位で表示し、最大金額は 64999 円です。64999 円を超えても表示は変わりません。
- ・使用時間が短いときや、ナノイーX送風、運転など消費電力量が少ないときは、**0円** と表示されることがあります。

●電気代は

- ・リモコンで設定した日時情報(P.9)・電気代単価(P.22)と本体で記録した消費電力を基に算出しています。
- ・電気代単価は、お買い上げ時、「電気代単価 時間帯なし」の27円/kWhに設定されています。
- ・月電気代は、日時を合わせたリモコンで運転した時点から積算を開始します。
- ・電源プラグの抜き差しやリモコンの本体リセットボタンを押しても、今月・前月の電気代はリセットされません。(本体で記憶しています)

●月電気代の更新は

- ・毎月1日以降、初めて運転開始ボタンを押した時点です。このとき、前月より前のデータは消去されます。
- ・1 日以降に、一度も運転していないときは、前回リモコンで運転した月の電気代が、今月電気代として表示されます。

●次の場合には **--** が表示されます。

リモコンの乾電池を交換後

- ・日時を合わせず運転した場合、今月・前月の電気代が表示できません。
→日時を合わせてください。(P.9)
(積算していたデータに更新されます)
- ・リモコンのメニューで設定されている電気代単価(P.22)が本体で記憶している単価と異なった場合、表示できません。
→本体で記憶している電気代単価をリモコンに受信させてください。(P.20)

電源プラグを抜き差しした後(リモコンの本体リセットボタンを押した後)

- ・本体の日時情報が消去されるため、表示できません。
→リモコンのメニューで電気代単価を「時間帯なし」に設定していたときは、一度、リモコンで運転してください。(今月・前月の電気代が積算していたデータに更新されます)
→リモコンのメニューで電気代単価を「時間帯あり」に設定していたときは、日時合わせ(P.9)をしてください。(日時情報が本体に送信され、今月・前月電気代が積算していたデータに更新されます)

電気代を見る
温度などを見る(お知らせ)

お買い上げ時の設定を変更する①

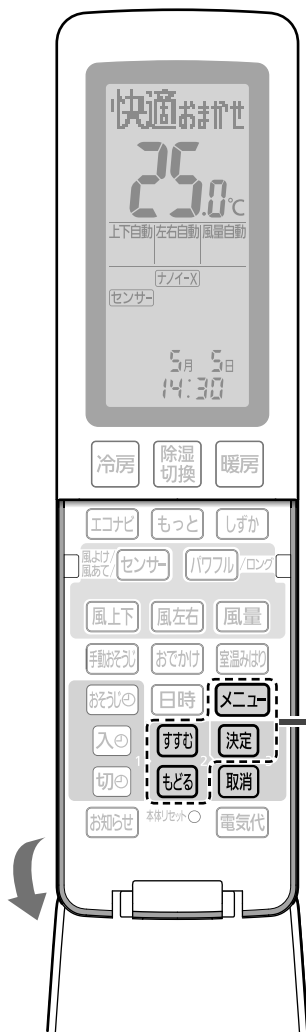

設定を変更する（共通の操作です）

例：エアコンの設置位置を左に設定する。

運転中または停止中に

1 **メニュー** **パワーセーブ**

2 設定項目を選ぶ(P.21)
すむ (**もどる** は逆順で表示) **設置位置**

3 **決定** **中央** **左**

4 設定内容を選ぶ
すむ (**もどる** は逆順で表示) **左**

● **取消** を押すと設定項目に戻ります。

5 室内ユニットに向けて**確定する**（変更内容が記憶されます）
決定 ●項目によっては、決定後、次の設定内容が表示されます。
 手順4～5を繰り返してください。

- 30秒間、ボタン操作がないと、元の表示に戻ります。
- 設定項目は、メニューボタンでも選ぶことができます。

■途中で設定操作を中止するとき

- 設定項目が表示されているとき → **取消**
- 設定内容が表示されているとき → **取消** を押し、もう一度 **取消**

乾電池を交換したときは

リモコンの表示は、お買い上げ時の設定に戻ります。乾電池交換前の設定に戻すために、日時を合わせてから、本体で記憶している設定内容をリモコンに受信させてください。

- ① 室内ユニットに向けて、**メニュー** を約5秒間押し続ける
- ② リモコン表示部に「設定受信」が表示されたら、指を離す

設定受信 ▶ **受信完了** ▶ 約4秒後
 乾電池交換前の設定表示に戻る

- 「もう一度」が表示されたときは、再度操作してください。

設定受信をしないで使うと、設定項目「おはようチャージ」「オートオフ」「コントラスト」「バックライト」は、お買い上げ時の設定に戻ります。







■ 設定項目一覧

設定項目	こんなときに使います	設定方法
パワーセーブ	電力需要のピーク時などに、最大電流値を制限した運転をしたいとき	P.21
電気代単価	電気代ボタンで表示する電気代の単価をご家庭の契約内容に合わせたいとき	P.22
リモコンNo	エアコンを複数台設置し、リモコンの混信を防ぎたいとき	
設置位置	室内ユニットの設置位置を本体に記憶させ、効率よく風を届けたいとき	
家具位置	家具を避け、風を効率よく人に届けたいとき(センサー設定時)	P.23
暖房足元	暖房時の上下風向を一番下にしたときの向きを変えたいとき	P.24
カビみはり	停止中にエアコン内部のカビの成長を抑える運転をさせたいとき	
おはようチャージ	朝の暖房開始時、すぐに温風を出したいとき	
オートオフ	切り忘れを防ぎたいとき(センサー設定時)	P.25
室外音	室外ユニットの運転音が気になるとき(暖房時)	
においかット	運転開始時のにおいが気になるとき(風量手動時)	
内部クリーン	内部クリーン運転が自動で動くのを止めたいとき	P.26
フィルターそうじ	フィルターおそうじ運転の掃除度合いを念入りにしたいとき	
本体ランプ	本体ランプの明るさが気になるとき	
コントラスト	リモコンの表示濃淡(コントラスト)を変えたいとき	P.26
バックライト	リモコンのバックライトの明るさを変えたいとき	
ひと検知	パナソニック スマート アプリでおへやモニターをしたいとき	
遠隔操作	遠隔操作をしたいとき	

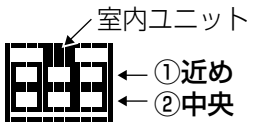
設定項目	設定内容	※は、お買い上げ時の設定です。
<p>パワーセーブ</p> <p>最大電流値を制限した運転に設定できます</p>	<p>※</p> <p>なし</p> <p>↓</p> <p>常時</p> <p>↓</p> <p>昼間 13時～17時のみ、パワーセーブします。</p>	<ul style="list-style-type: none"> ●「常時」「昼間」に設定すると、冷房や暖房などの能力は低下します。 ●ブレーカー容量が足りない場合、据付時に「なし」以外を設定していることがあります。「なし」で使いたいときは、販売店へご確認ください。 ●「日時設定」が点滅するときは、日時が設定されていません。 →操作を中止して日時を合わせてください。(P.9)日時を設定していないと「昼間」は選べません。

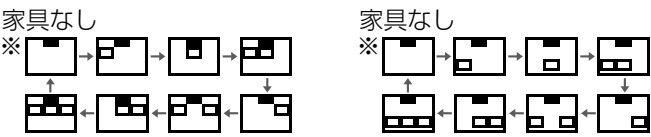
お買い上げ時の設定を変更する②

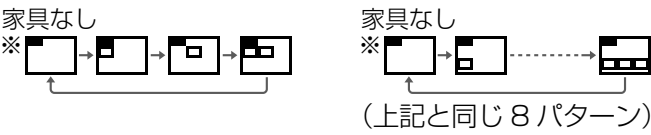
設定項目	設定内容	※は、お買い上げ時の設定です。									
<p>電気代単価</p> <p>電気代ボタンで表示する(P.19)電気代の単価をご家庭の契約内容に合わせて</p>	<p>① 時間帯なし・ありを選ぶ</p> <p>※ 時間帯なし ↔ 時間帯あり</p> <p>② 単価を設定する</p> <ul style="list-style-type: none"> ・「時間帯なし」を選んだとき ※ 27円 ・「時間帯あり」を選んだとき ※ 朝夜28円 ▼ ※ 昼 28円 ▼ ※ ピーク53円 ▼ ※ 深夜12円 <ul style="list-style-type: none"> ● 1円～99円の範囲で設定できます。 ● すむ もどる を押すたびに1円ずつ変わり、押し続けると早送りします。 	<ul style="list-style-type: none"> ● 契約内容や電気代単価は、電力会社より発行される「電気ご使用量のお知らせ」などで、ご確認ください。 ● 「日時設定」が点滅するときは、日時が設定されていません。 →操作を中止して日時を合わせてください。(P.9)日時を設定していないと「時間帯あり」は選べません。 ● 「時間帯あり」の時間帯は、変更できません。 <table border="1" data-bbox="963 678 1315 871"> <tr> <td rowspan="2">朝 夜</td> <td>7:00～10:00</td> </tr> <tr> <td>17:00～23:00</td> </tr> <tr> <td>昼</td> <td>10:00～13:00</td> </tr> <tr> <td>ピーク</td> <td>13:00～17:00</td> </tr> <tr> <td>深夜</td> <td>23:00～ 7:00</td> </tr> </table>	朝 夜	7:00～10:00	17:00～23:00	昼	10:00～13:00	ピーク	13:00～17:00	深夜	23:00～ 7:00
朝 夜	7:00～10:00										
	17:00～23:00										
昼	10:00～13:00										
ピーク	13:00～17:00										
深夜	23:00～ 7:00										
<p>リモコンNo</p> <p>リモコンの混信を防ぎます</p>	<p>※ リモコンNoA → リモコンNoB</p> <p>↑ ↓</p> <p>リモコンNoD ← リモコンNoC</p>	<ul style="list-style-type: none"> ● 複数台のエアコンを設置したときに、それぞれのリモコンで操作できるエアコンを指定(ペアリング)することができます。 ● 設定を変更しないエアコンの電源プラグは抜いておいてください。(リモコンの設定を受信し、ペアリングされてしまうため) 									
<p>設置位置</p> <p>室内ユニットの設置位置を本体に記憶させます</p>	<p>※</p> <p>中央 </p> <p>↓</p> <p>左 </p> <p>↓</p> <p>右 </p>  <p>左 中央 右</p>	<ul style="list-style-type: none"> ● センサーを取り消して風向を左右自動に設定しているとき、部屋の中心方向へ風が送られます。 ● センサーを設定しているときは、人のいる方向へ風が送られます。 									

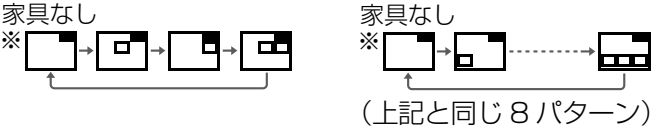
設定項目	設定内容
<p>家具位置</p> <p>室内ユニット周辺の家具の有無・位置を本体に記憶させます</p>	<p>①近め ②中央の順に家具の位置を設定します。</p> 
	<p>室内ユニットの設置位置が中央  または設定なしのとき</p> <p>①近めの家具位置を設定 → ②中央の家具位置を設定</p> <p>家具なし ※ </p>
	<p>室内ユニットの設置位置が左  のとき</p> <p>①近めの家具位置を設定 → ②中央の家具位置を設定</p> <p>家具なし ※  (上記と同じ8パターン)</p>
	<p>室内ユニットの設置位置が右  のとき</p> <p>①近めの家具位置を設定 → ②中央の家具位置を設定</p> <p>家具なし ※  (上記と同じ8パターン)</p>

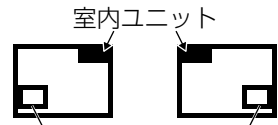

- センサーを設定しているときは、家具のあるエリアを避けて、人に風が届く風向を自動で選びます。
 - 室内ユニットの設置位置を左側、右側に設定しているとき、冷房定格能力2.8 kW以下のエアコンでは、下記のエリアを避ける空調は行いません。(家具位置の設定はできません)
- 
- このエリアの家具を避ける空調は行いません。
- 家具(ソファやテーブルなど)の高さは、約80 cmまでを想定しています。

お買い上げ時の設定を変更する(メニュー)

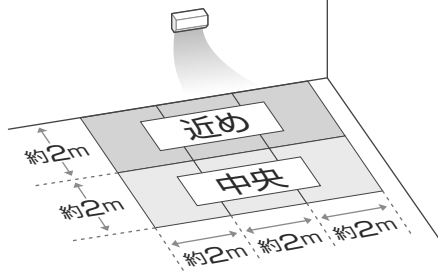
■ 家具位置の設定可能な範囲



設定例 家具が次のように配置されているとき

近め  → 中央 

と設定すると、収納キャビネットを避けてテーブル側にいる人に風を届けます。

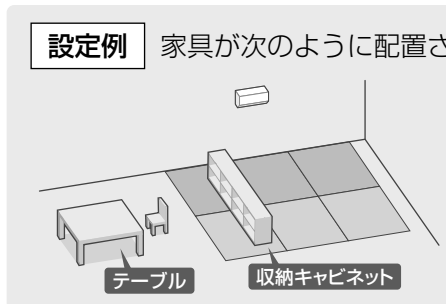

お買い上げ時の設定を変更する③

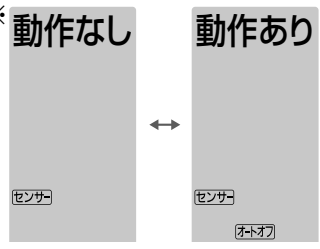
設定項目	設定内容	※は、お買い上げ時の設定です。
<p>暖房足元</p> <p>暖房時に足元へ送る風の向きを設定できます</p>	<p>※ 風向あり ↔ 風向なし</p>	<ul style="list-style-type: none"> ●「風向なし」に設定すると、暖房の上下風向を一番下にしたときの向きが、少し上向きになります。 <p>リモコン表示 風向あり 風向なし</p>  <ul style="list-style-type: none"> ●真下に家具などがあるときに「風向なし」にします。
<p>カビみはり</p> <p>カビみはり(P.29)を動作できます</p>	<p>※ 動作なし ↔ 動作あり</p>	<ul style="list-style-type: none"> ●「動作あり」に設定すると、停止中にエアコン内部の状態をみはり、自動で内部クリーン運転(P.41)をします。内部クリーン運転の動作を「自動なし」(P.25)に設定していても動作します。
<p>おはようチャージ</p> <p>おはようチャージ(P.11)を動作できます</p>	<p>※ 動作なし ↔ 動作あり</p>	<ul style="list-style-type: none"> ●「動作あり」に設定すると、朝の暖房開始前に予熱運転を行い、運転開始時すぐに温風を出します。 ●「日時設定」が点滅するときは、日時が設定されていません。 →操作を中止して日時を合わせてください。(P.9)
<p>オートオフ</p> <p>センサー設定中に人の不在を検知すると自動停止できます</p>	<p>※ 動作なし ↔ 動作あり</p> 	<ul style="list-style-type: none"> ●部屋に人がいない状態が約3時間続くと、自動で運転を停止します。 ●室温みはり運転中は、動作しません。 ●運転停止後に人を検知しても、運転は再開しません。 ●動きが少ない人(乳児や病気の人など)のいる部屋では「動作なし」をおすすめします。(人がいないと判断し、停止することがあるため) ●おやすみ切タイマーとの併用時は、おやすみ切タイマーが優先されます。

設定項目	設定内容	※は、お買い上げ時の設定です。
<h3>室外音</h3> <p>暖房時の室外ユニットの運転音を低減できます</p>	<p>※ 標準 ↔ 低め</p>	<ul style="list-style-type: none"> ●「低め」に設定すると、能力が制限されるため、暖まるまで時間がかかる場合があります。 ●室温が設定温度に近い場合などは、「低め」を設定しても、運転音が下がらないときがあります。
<h3>においかット</h3> <p>風量手動時ににおいかット機能(P.41)を動作できます</p>	<p>※ 動作なし ↔ 動作あり</p> <ul style="list-style-type: none"> ●「動作なし」を選ぶと、風量自動時の設定が選べます。 <p>※ 動作あり ↔ 動作なし</p> 	<ul style="list-style-type: none"> ●お買い上げ時は、風量自動時のみ、においかット機能が設定されています。 ●「動作あり」にすると、運転開始後約1分間は、風が出ません。運転開始時、室内ユニットに付着したにおい(生活臭)が出るのを防ぎます。
<h3>内部クリーン</h3> <p>内部クリーン運転(P.41)を自動で運転させない設定にできます</p>	<p>※ 自動あり ↔ 自動なし</p> <ul style="list-style-type: none"> ●「自動あり」を選ぶと切タイマー(P.15)で運転停止したときの設定が選べます。 <p>※ 切の時あり ↔ 切の時なし</p>	<ul style="list-style-type: none"> ●「自動なし」に設定したときは、毎日「手動おそうじ運転」(P.28)をしてください。(においやカビの成長を抑えるため) また、カビみはり(P.29)を設定しておく、停止中に、エアコン内部の状態をみはって内部クリーン運転をします。
<h3>フィルターそじ</h3> <p>フィルターおそうじ運転(P.40)の掃除度合いを設定できます</p>	<p>※ 標準 ↔ 念入り</p> <p>フィルターおそうじの運転時間</p> <p>約 60 分間</p> <p>約 150 分間</p>	<ul style="list-style-type: none"> ●「標準」で使っていても汚れが気になるときは、「念入り」に変更してください。 ●「念入り」に設定しているときは、1回あたりの掃除範囲が広がるため、運転時間が長くなります。 ●「念入り」にしてもおでかけクリーン(P.29)のときは、「標準」の運転時間になります。

お買い上げ時の設定を変更する④

乾電池を交換したときは ▶ P.20

設定項目	設定内容	※は、お買い上げ時の設定です。
<p>本体ランプ</p> <p>本体ランプの明るさを暗めに設定できます</p>	<p>※ 本体ランプ明 ↔ 本体ランプ暗</p>	<ul style="list-style-type: none"> ● 「本体ランプ明」のとき、エコナビを設定していると明るさ自動調節機能(P.35)が働きます。
<p>コントラスト</p> <p>リモコンの表示濃淡(コントラスト)を設定できます</p>	<p>※</p> <pre> コントラスト3 → コントラスト4 ↑ コントラスト2 ↓ ↑ コントラスト5 コントラスト1 ← コントラスト6 ↑ ↓ コントラスト7 </pre>	<ul style="list-style-type: none"> ● 数字が大きいほど、濃くなります。 ● 設定中は、数値に合わせて表示濃淡が変わります。
<p>バックライト</p> <p>リモコンのバックライトの明るさを設定できます</p>	<p>※</p> <pre> 標準 → 暗め ↑ ↓ 明るめ ← 消灯 </pre>	<ul style="list-style-type: none"> ● 設定中は、設定に合わせて明るさが変わります。
<p>ひと検知</p> <p>おへやモニター(P.44)を許可できます</p>	<p>※ 遠隔なし ↔ 遠隔あり</p>	<ul style="list-style-type: none"> ● パナソニック スマート アプリで、おへやモニターをしたいときは、「遠隔あり」にします。(ひと・ものセンサーで検知した人の反応数をスマートフォンで見られます)
<p>遠隔操作</p> <p>遠隔操作を許可できます</p>	<p>※ なし ↔ あり</p>	<ul style="list-style-type: none"> ● 遠隔操作をしたいときは「あり」にします。遠隔操作をしないときは、必ず「なし」にしてください。(自動で停止する場合があります)

おそうじ運転を使いこなす①

ふだんのおそうじはエアコンにおまかせ!

お買い上げ時の設定では、運転停止後などに自動でおそうじ運転が始まります。
(P.40)

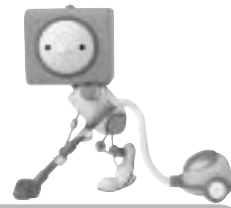

こんなときは、こんなおそうじを!

<p>おやすみ時など 音が気になるとき</p>	<p>フィルターおそうじ運転を、 毎日決まった時刻だけに。</p> <p>おそうじタイマー (P.28)</p> <p>おそうじ</p> <ul style="list-style-type: none"> 音が気になる場合に設定するときは、おやすみ時におやすみ切タイマーもご使用ください。(P.14) 				
<p>おそうじを1日1回 時間を決めてしたいとき</p>	<table border="1"> <tr> <td data-bbox="683 969 874 1288"> <p>1日1回</p> </td> <td data-bbox="874 969 1324 1288"> <p>お好みのタイミングで、 フィルターおそうじ・内部クリーン 運転をすぐにスタート。</p> <p>手動おそうじ運転 (P.28)</p> <p>手動おそうじ</p> </td> </tr> <tr> <td data-bbox="683 1288 874 1417"> <p>シーズン後 1回</p> </td> <td data-bbox="874 1288 1324 1417"></td> </tr> </table>	<p>1日1回</p>	<p>お好みのタイミングで、 フィルターおそうじ・内部クリーン 運転をすぐにスタート。</p> <p>手動おそうじ運転 (P.28)</p> <p>手動おそうじ</p>	<p>シーズン後 1回</p>	
<p>1日1回</p>	<p>お好みのタイミングで、 フィルターおそうじ・内部クリーン 運転をすぐにスタート。</p> <p>手動おそうじ運転 (P.28)</p> <p>手動おそうじ</p>				
<p>シーズン後 1回</p>					
<p>ほこりや油汚れが 多い場所で使うとき</p>					
<p>冷房・除湿切換を 毎回おやすみ切タイマーで 止めているとき (自動で内部クリーン運転されません)</p>					
<p>「内部クリーン」を 「自動なし」にしているとき</p>					
<p>シーズンの終わりにすべてを きれいにしたいとき</p>					

外出中・エアコンを使わない時期に!

<p>おでかけ中に部屋 を気持ちよく エアコンも きれいに したいとき</p>	<p>「ナノイーX」で部屋のおいを 軽減後、エアフィルター・本体内部 をしっかりおそうじ。</p> <p>外出前に おでかけクリーン (P.29)</p> <p>おでかけ</p>
<p>エアコン内部のカビの成長を 抑えたいとき</p>	<p>停止中に、カビが成長しやすい状態が続くと 内部クリーン運転。</p> <p>カビみはり (P.29)</p> <p>メニュー</p>

お買い上げ時の設定を変更する(メニュー)

おそうじ運転を使いこなす



おそうじ運転を使いこなす②



フィルターおそうじ運転のタイミングを変えたり、人がいない間を上手に使っておそうじ運転したりすることができます。



フィルターおそうじをする時刻を設定する



エアフィルター全面を掃除します。(約60分間)
予約の前に、現在時刻が合っていることを確認してください。(P.9)

例：15時を予約する

1   0:00

2 掃除開始時刻を設定する
  15:00
 ● 押すたびに10分単位で変わり、押し続けると早送りできます。(夜の12時は「0:00」)

3 予約する
 「送信完了」を表示後
 15:00 →  5月5日 10:30 (約2秒後、元の表示に戻る)
掃除開始時刻

- 30秒間、ボタン操作がないと元の表示に戻ります。
- 予約を取り消すとき  を押したあと、 を押す。
- 予約時刻を確認するとき  (約30秒後、元の表示に戻る)

- 汚れ具合によっては、掃除しない場合があります。(P.40)
- 内部クリーン運転ができていなかった場合は、フィルターおそうじ運転に続いて運転します。「内部クリーン 自動なし」にしたとき(P.25)は運転しません
- 毎日掃除するため、ほこりや油汚れが多い場所で使うときにおすすめです。ただし、汚れが気になるときはエアフィルターをはずして水洗いしてください。(P.31)

おそうじタイマー

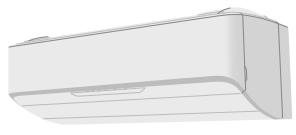

タイマーランプは点灯しません

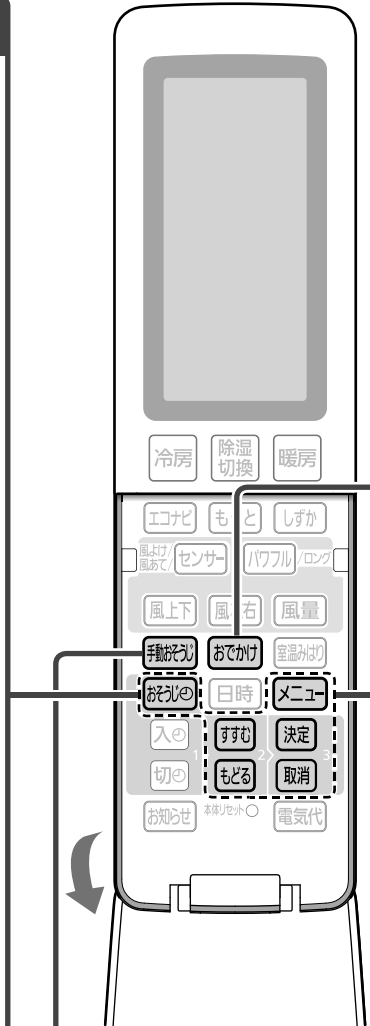

好きなときにおそうじ運転

エアフィルター全面を掃除した後に、内部クリーン運転をします。(約60分～145分間)
終了後、自動停止します。

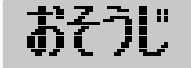
  終了後、元の表示に戻る (早めに戻る場合があります)

■ 途中で止めるとき 停止ボタンを押す。

- 冷房などの運転中に手動おそうじ運転をすると、終了後、元の運転に戻ります。
- 内部クリーン運転は、自動でできているとき行いません。
- おそうじ開始時、リモコンが本体からの運転時間情報を受信できないときは、約10秒後画面表示のみ元に戻ります。(おそうじは続きます)

手動おそうじ運転

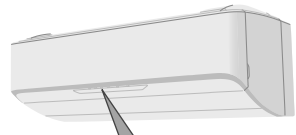

 (橙)

おでかけ中に、部屋のにおいを軽減した後おそうじ運転

おでかけクリーン

約120分間ナノイーX送風運転後、フィルターおそうじ運転全面、内部クリーン運転の順に掃除します。(計約180分~265分間)
終了後、自動で止まります。

外出前に

終了後(早めに停止表示する場合があります)

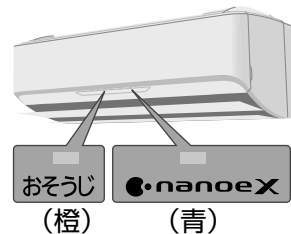

・エアフィルター掃除中はナノイーXランプ消灯

■途中で止めるとき 停止ボタンを押す。

- 冷房などの運転中におでかけクリーンをすると、終了後すべての運転が停止されます。(受信音“ピー”)
- 内部クリーン運転は、自動でできているとき行いません。
- おそうじ開始時、リモコンが本体からの運転時間情報を受信できないときは、約10秒後、画面表示のみ「停止」になります。(おそうじは続きます)

停止中に、内部クリーン運転が働くように設定する

カビみはり

停止中に、部屋の温度・湿度を検知して、エアコン内部がカビの成長しやすい状態になっているかどうかをみはります。カビの成長しやすい状態が続くと、内部クリーン運転を約40分間自動で行い、カビの成長を抑制します。(おそうじランプ(橙)点灯)

運転中または停止中に「カビみはり 動作あり」を設定する

- 1 **メニュー**
- 2 **すすむ** 6回押して **決定** を押す **カビみはり**
- 3 **すすむ** (または **もどる**) 押す **動作なし** → **動作あり**
- 4 **決定** 室内ユニットに向けて確定する (変更内容が記憶されます)

- 30秒間、ボタン操作がないと、元の表示に戻ります。

■設定を取り消すとき

上記の手順3で「動作なし」に設定する。

動作条件

カビが成長しやすい状態が累積で12時間を超えると、ひと・ものセンサーで人がいないと判断したときに運転します。人が居続けた場合には、累積で24時間を超えたときに運転します。

カビみはりの効果(カビの成長抑制)について

効果	試験機関	試験方法・結果(実使用空間での実証結果ではありません)
室内ユニット内部のカビの成長を抑制	環境生物学研究所	39 m ³ 、温度25℃、湿度70%の試験空間にて冷房運転を3時間運転後、内部クリーン運転を12時間ごとに動作。7日間経過後、本体内部に設置したカビセンサー内のカビ(2種類)の成長が抑制されることを確認。

汚れが気になるとき

おそうじ運転していても、交換・お手入れが必要です。

約2年に1回(目安)

クリーンフィルター

交換する

- 水洗いはできません。
- 裏表はありません。

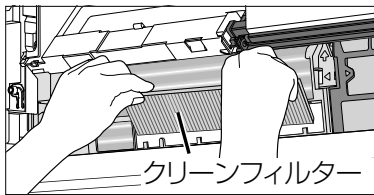

クリーンフィルター

- ①電源プラグを抜き、前面パネルを開け、左側のエアフィルターをはずす。(P.31)
 - ②クリーンフィルターを交換する。
- フィルターは、不燃物ゴミとして、地域のゴミ分別方法にしたがって廃棄してください。

クリーンフィルター(エアフィルターの奥)

別売品

品番: CZ-SAF15

希望小売価格(税抜): 未定
(2017年12月現在)

別売品は販売店で買い求めいただけます。
パナソニックの家電製品直販サイト
「パナソニック ストア」でも買い求めいただけます。
<http://jp.store.panasonic.com/>

パナソニックグループのショッピングサイト

 Panasonic Store

汚れが気になったら

本体・リモコン

電源プラグを抜き、

柔らかい布で、からぶきする

- 汚れがひどいときは、水かぬるま湯を含ませた布をよくしぼってふいてください。
- 化学ぞうきんなどを使うときは、その注意書きにしたがってください。

上下風向ルーバーを開けて、内側をお手入れするとき

- ①電源プラグを差し込み、**エコナビ** を5秒間押す。(ルーバーが開く)
- ②電源プラグを抜いてお手入れする。
- ③電源プラグを差し込み、リモコンの停止ボタンを押す。(ルーバーが閉じる)

点線の部分は強い力でふかないでください。(変形・傷の原因)

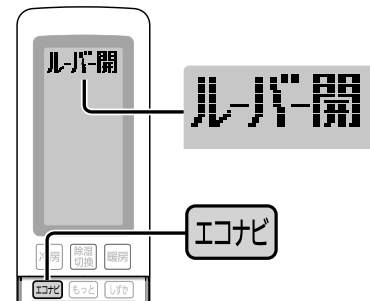
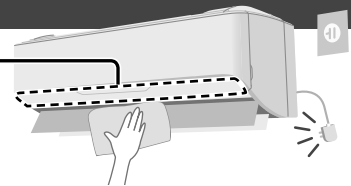

前面パネルを取りはずしてお手入れするとき(水洗いはできません)

〈取りはずしかた〉

- ①電源プラグを抜く。
- ②両手でパネルを開け、止まるまで押し上げる。
- ③左(または右)に寄せ、左(または右)から手前に引いてはずす。

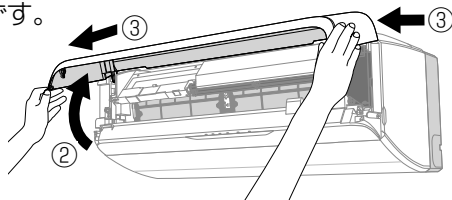

〈取り付けかた〉

- ①パネルを水平に持ち、アームを片側ずつ奥まで押し込む。
- ②パネルを閉める。

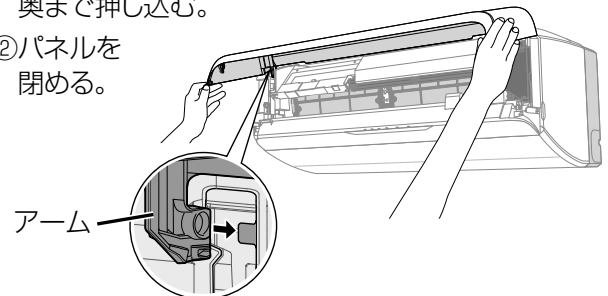

お願い

- 洗剤などを含ませた布でふいたり、直接吹きつけたりしないでください。(損傷や故障の原因)
- 台などをご使用の場合、転倒に注意してください。
- 前面パネルの落下に注意してください。

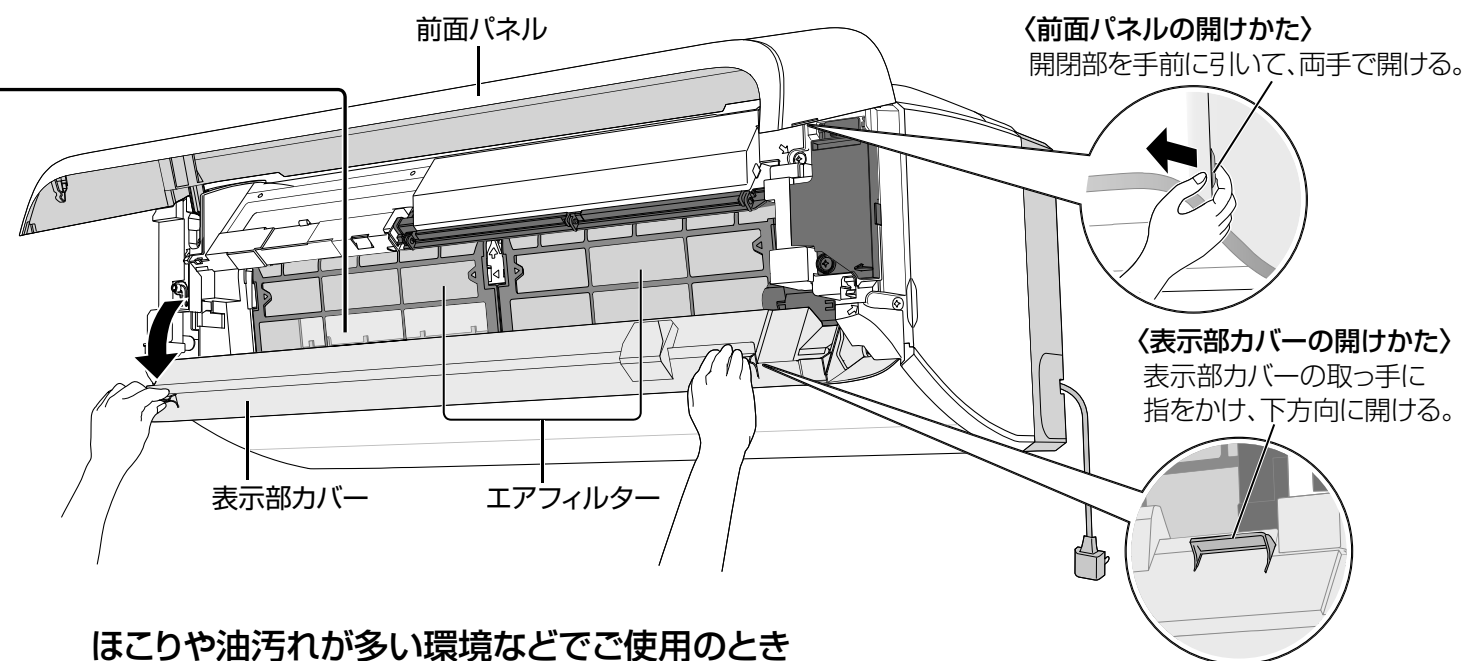

ほこりや油汚れが多い環境などでご使用のとき

エアフィルター

取りはずして水洗いする

- ふだんはエアフィルター全面を一度に掃除する「おそうじタイマー」(P.28)をおすすめします。
- 汚れがひどいときは薄めた中性洗剤でつけ置き洗いし、十分に乾かしてください。

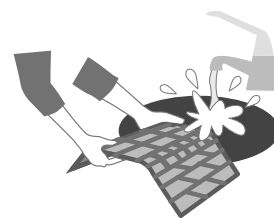

〈取りはずしかた〉

- ①電源プラグを抜き、前面パネルを開ける。
- ②表示部カバーを開ける。
- ③フィルターをはずす。
 - ・左右の凹部に指をかけ、内側に押しながら手前方向に引き出す。

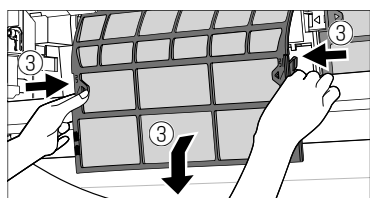

〈取り付けかた〉

- ①フィルターの左右先端をレール(橙)の下の溝に入れる。
- ②レールに沿わせて奥までフィルターを入れる。

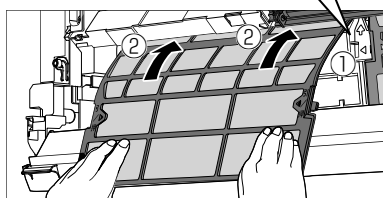
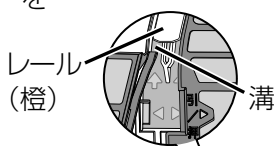

- ③フィルター左右の▶◀部分を“カチッ”というまで押さえる。
 - ・取り付け後、フィルターの両端がレールの上に乗り上げていないことを確認してください。
- ④表示部カバーを閉める。
 - ・固定されるまで押し上げて閉める。

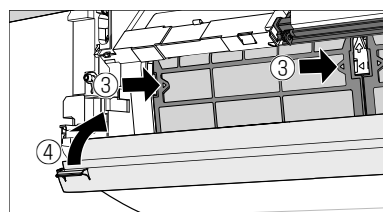

お願い

- エアフィルターを取り扱うときは、強い力を加えないでください。(破損の原因)
- 水洗いは次のものを使わないでください。(変色や変形、傷の原因)
 - ・タワシのような硬いもの
 - ・シンナーやみがき粉
 - ・漂白剤
 - ・40℃以上のお湯
- 乾かすときは次のものを使わないでください。(変色や変形の原因)
 - ・ドライヤー
 - ・ストーブ
 - ・直射日光

■ リモコンの日時合わせをして(P.9)、日時情報を本体に送信してください。

電源プラグを抜くと、本体の日時情報が消去されます。

汚れが気になるとき

快適おまかせ・冷房・除湿切換

運転条件以外で運転すると保護装置が働いて、停止することがあります。

快適おまかせ

- 季節や屋外・室内・設定の各温度に応じて、冷房・暖房・冷房除湿のいずれかを自動で選び、約30分ごとに選びなおします。
- 運転開始時**
運転の種類を選ぶため、運転ランプが約30秒間、点滅します。
- パワフル設定時**
選んだ運転の種類に応じたパワフル運転を行います。(P.37、38)
- お知らせ** を押すと、運転の種類をお知らせします。(P.18)

冷房

運転条件 設定温度：20℃以上
室内湿度：90%以下
屋外温度：21℃～43℃

- センサー(パワフル設定時を除く)・風量自動の運転開始時**
本体内部に付いた生活臭(化粧品やペット臭など)が風とともに出るのを防ぐため、約1分間は風が出ません。(P.41)
- センサー・風量自動・パワフル・ロングの運転中**
ムダを省くため、室温が設定温度に近づくと、風が出たり、止まったりを繰り返すことがあります。

除湿切換

運転条件 屋外温度：1℃以上

- 運転開始時、室温検知のため、約30秒間送風します。
- 室温約16℃以上のとき、やや冷たい風が出ます。
- 室温約16℃未満のとき、やや暖かい風が出ます。

除湿

- 設定温度は、標準温度(快適と感じる温・湿度)になるよう自動調節します。寒い・暑いと感じるときは「標準」+1℃～「標準」-3℃の範囲で調節できます。(P.10)
- 運転開始時**
本体内部に付いた生活臭(化粧品やペット臭など)が風とともに出るのを防ぐため、約30秒間送風後、約1分間は風が出ません。(P.41)
- 運転中**
ムダを省くため、室温が設定温度に近づくと、風が出たり、止まったりを繰り返すことがあります。

冷房除湿

- 室温が設定温度に近づくまでは冷房。近づくと、ごく弱い風量で湿気を取り除きます。
- 風量自動の運転開始時**
本体内部に付いた生活臭(化粧品やペット臭など)が風とともに出るのを防ぐため、約30秒間送風後、約1分間は風が出ません。(P.41)
- 風量自動・パワフルの運転中**
ムダを省くため、室温が設定温度に近づくと、風が出たり、止まったりを繰り返すことがあります。

衣類乾燥

- 衣類の乾燥が目的のため、温度・風量は調節できません。部屋に人がいないときにおすすめします。

暖房(霜取り運転)について

操作方法は▶P.10

暖房

運転条件 屋外温度：24℃以下

●運転開始時

運転ランプが点滅。冷たい風が出るのを防ぐため、数分間、風が出ないことがあります。
(風量手動のときは、吹き出しの数分間、冷たい風が出ることがあります)

●運転中

室温が設定温度に近づくと、室温が上がりすぎるのを防ぐため、風の温度を少し下げます。
このとき、風が冷たく感じないよう、風量は弱くなります。
(風量手動のときは、弱くならないことがあります)

霜取り運転

暖房運転中、屋外の温度が低くて湿度が高いと、室外ユニットに霜が付くことがあります。

霜は運転の妨げになるため、自動的に溶かして室外ユニットから排水します。

- 霜取り中は暖房が止まりますが(最長約12分間)、終わると暖房が再開します。
- 霜取り中は、上下風向ルーバーが開いたまま運転ランプが点滅して、霜取り運転をお知らせします。霜取り運転が終わると、暖房を再開します。

次回の暖房運転を、すばやくするために

運転を停止した後も、霜取り運転を行うことがあります。

このとき、運転ランプは消灯していますが、室外ユニットのみ運転し、最長約15分間で自動終了します。

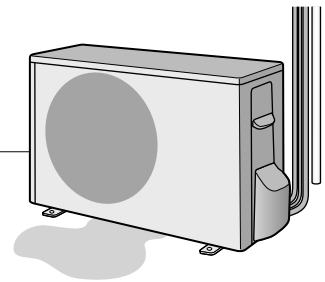

温度調節は

- 体感温度調節時(リモコンに「体感」を表示)は、人のよくいる場所を中心に空調するため、室内の温度は冷房でやや高め、暖房でやや低めになることがあります。(体感温度とは→P.18)

「ナノイーX」について

「ナノイーX」は、水に包まれた微粒子イオンです。
 本製品は、「ナノイー」の10倍の量のOHラジカル^{*1}を生成する「ナノイーX」を搭載しています。

操作方法は▶P.10

※1：OHラジカルとは、菌や花粉などの物質に対して抑制効果を持つ高反応成分です。

- 部屋のおいを軽減、菌^{*2}やカビの繁殖を抑制します。
 カーテンなどに付着したにおい(タバコや料理臭)・菌^{*2}にも効果があります。
 - ・脱臭効果は、周囲環境(温度・湿度)、運転時間、臭気・繊維の種類などによって異なります。
- ※2：浮遊菌は25 m³の試験空間で4時間後、付着菌は23 m³の試験空間で8時間後の効果であり、実使用空間での実証結果ではありません。
- 花粉などアレル物質の活動を抑制します。
- 肌のうるおい、髪の毛のまとまり感を保ちます。
 - ・肌や髪への効果は、季節・周囲環境(温度・湿度)、使用時間、個人によって異なります。
- 「ナノイーX」は部屋の空気を利用して発生させます。
- 以下の環境での使用をおすすめします。
 室内温度：約5℃～35℃(露点温度：約2℃以上)
 相対湿度：約30%～85%
- 加湿効果はありません。
- 冷房・暖房・除湿のいらぬ季節などに部屋の空気を循環させたいときは、ナノイーX送風運転がおすすめです。

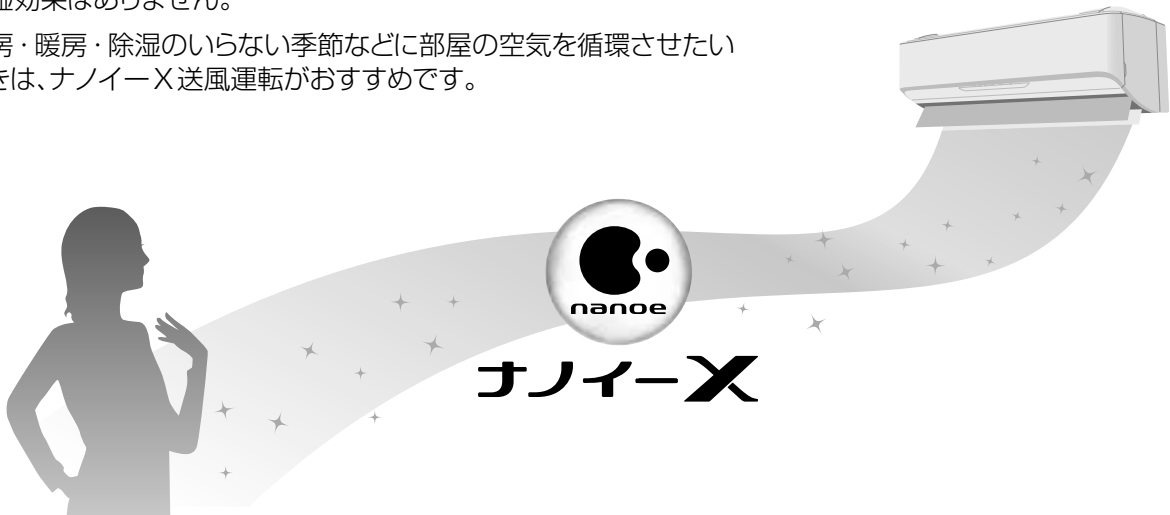

「ナノイーX」の効果(除菌・カビの成長抑制・抗アレル物質)について

効果	試験機関	試験方法・結果(実使用空間での実証結果ではありません)
空気中に浮遊、カーテンなどに付着した菌の繁殖を抑制	(一財)北里環境科学センター	浮遊菌は25 m ³ の試験空間にて、4時間後に菌(1種類)の繁殖が99%以上抑制されることを確認。
	(一財)日本食品分析センター	付着菌は23 m ³ の試験空間にて、8時間後に菌(1種類)の繁殖が99%以上抑制されることを確認。
カーテンなどに付着したカビの成長を抑制	(一財)日本食品分析センター	23 m ³ の試験室にて8時間後、カビ(1種類)の成長が抑制されることを確認。
花粉などアレル物質の活動を抑制	パナソニック(株)プロダクト解析センター	ELISA法による測定。24 m ³ の試験室にて、花粉(1種類)の活動が24時間後に99%抑制されることを確認。
		電気泳動法による測定。24 m ³ の試験室にて、花粉(12種類)を検証。24時間で低減されることを確認。

エコナビについて

部屋の温度状態や日当たりの変化・明るさを検知し、ムダな電力消費を自動で抑えます。

操作方法は▶P.10

■ 部屋の温度状態に合わせて、運転開始時の消費電力を抑える運転をします

運転開始から設定温度に到達するまでの運転時間を学習し、暖まりやすい、または冷えやすい部屋であれば、緩やかに運転してムダな運転を抑えます。

例) 日当たりのよい南向きの部屋で暖房する場合。

■ 日当たりに合わせて、温度を調節

日射センサーで日当たりの変化(晴れ・曇りなど)を検知して温度を自動調節し、ムダな運転を抑えます。

冷房・除湿・冷房除湿時:

曇りの日や夜は、約1℃～2℃高め。

(日射量が少なく、同じ室温でも日が当たっているとより涼しく感じるため)

暖房時:

晴れた日の昼間は、約1℃低めに。

(日が当たって日射量が多いときは、暖かく感じるため)

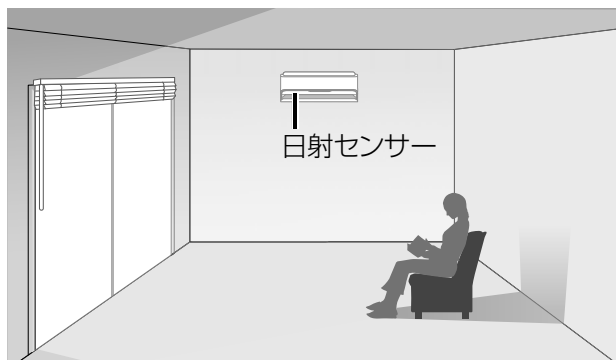
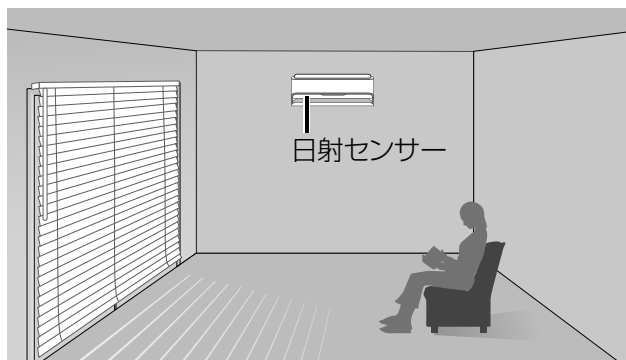

■ 明るさに合わせて、本体ランプの明るさを調節

日射センサーで部屋の明るさを検知し、本体ランプの明るさを自動調節します。

(2段階: 暗いときは暗め、明るいときは明るめ)

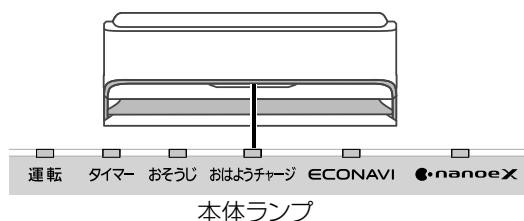

お知らせ

- 室内温度(体感温度)や屋外温度による運転制御に、次の制御を加えることにより、さらに省エネ運転できるようになりました。
 - ・ 日当たり具合の検知による温度制御。
 - ・ 部屋の負荷を学習する運転制御。
- 設定温度に到達するまで、時間がかかることがあります。
- 衣類乾燥とナノイーX送風運転のときは、設定できません。
- パワフルまたはロングを設定すると、エコナビは取り消されます。(その後パワフルまたはロングを取り消しても、エコナビは復帰しません)
- 省エネ効果(CS-AX408C2 暖房運転での測定例)
当社実験室(洋室14畳)において、屋外温度: 2℃、設定温度: 25℃、設定風量: 風量自動で運転した場合、安定時の積算消費電力量: エコナビ設定時 469 Wh、エコナビ設定なし時 522 Wh
(効果は、使用環境や日射の状態により異なります)

センサーについて

ひと・ものセンサーで検知した人(発熱体)の居場所と活動量に合わせて、風向・風量を調節します。

操作方法は▶P.12

(複数の人がいる場合には、それぞれの居場所、活動量に合わせて調節します)

- 温度：人の周辺温度が設定温度に近づくように自動調節します。
- 風量：活動量に合わせて自動調節します。
- 上下風向：暖房時には足元を暖かく、冷房時には足元を冷やさないよう自動調節します。
- 左右風向：人の居場所を中心に、風を送ります。

暖房の例

ひと・ものセンサー
(人などの発熱体の動きや温度変化から、人の居場所と活動量を検知)



■ 他の設定のときの風の動きは(P.37)

ひと・ものセンサーによる検知のしかた

■ 人がいるとき

人の居場所を学習・記憶し、人のよくいる場所を中心に空調を行います。



■ 人が移動したとき

移動先を検知するまで、よくいる場所にしばらく風を送ります。(約2分～5分間)

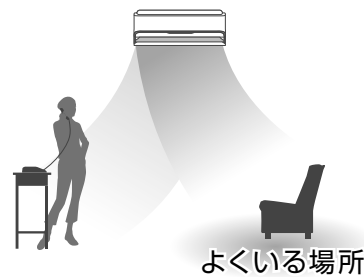

■ 人がいない状態が続いたとき

約30分～60分間人がいないと判断すると、よくいる場所を中心に省エネ空調を行います。(不在省エネ運転*)



- 不在省エネ運転時の設定温度(自動調節)
 - ・冷房・除湿・冷房除湿時：約1℃～2℃高め
 - ・暖房時：約1℃～2℃低め

お知らせ

●「エコナビ」と「センサー」を併用すると、体感温度の調節になり、ムダを抑えて効率よく風を届けられます。







※ 不在省エネ運転時の省エネ効果(CS-AX408C2 冷房運転での測定例)

当社実験室(洋室14畳)において、屋外温度：35℃、設定温度：25℃、設定風量：風量自動で運転した場合、安定時の積算消費電力量：不在省エネ運転時 244 Wh、不在省エネ運転なし時 305 Wh
(効果は、設置環境や使用状況により異なります)

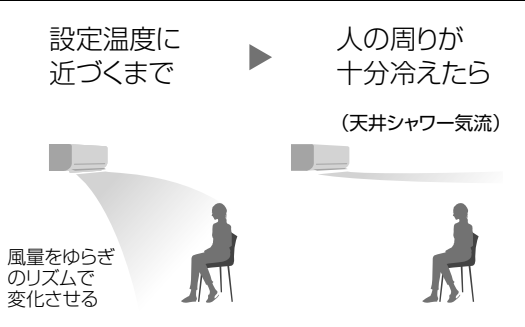
風向・風量自動時の風の動き①

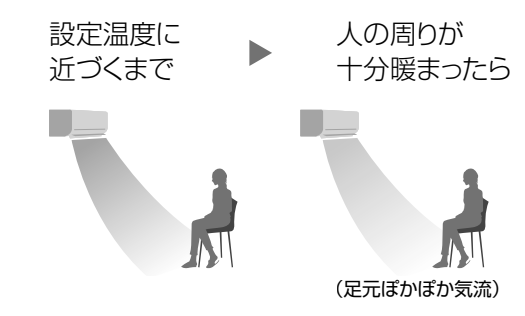
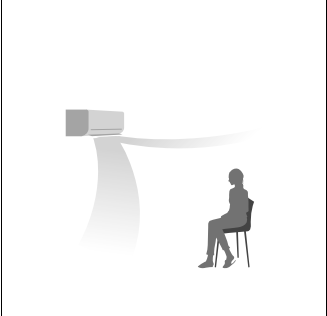
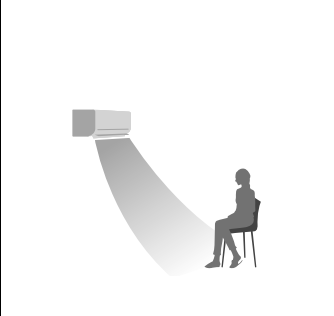
設定内容によって自動調節の内容が変わります。

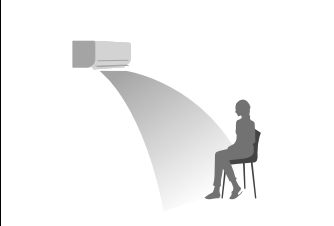
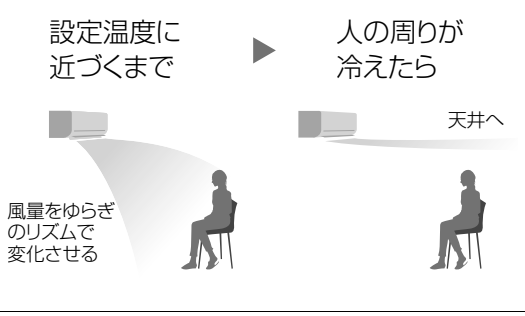
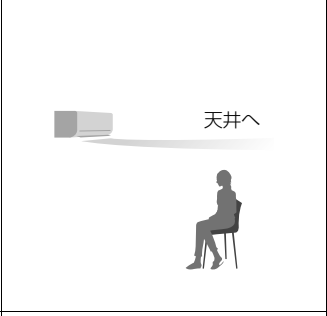
操作方法は▶P.12

センサーを設定しているとき			
	センサーのとき 人の居場所を中心に空調します	風よけを設定したとき 風に当たるのが苦手な方に	風あてを設定したとき 風に当たってほしい方に
冷房	<p>設定温度に近づくまで</p> <p>人の周りが十分冷えたら (天井シャワー気流)</p> <p>風量をゆらぎのリズムで変化させる</p> 	<p>(天井シャワー気流)</p> 	<p>風量をゆらぎのリズムで変化させる</p> 
暖房	<p>設定温度に近づくまで</p> <p>人の周りが十分暖まったら (足元ほかほか気流)</p> 		
除湿	<p>天井へ</p> 	<p>天井へ</p> 	
冷房除湿	<p>設定温度に近づくまで</p> <p>人の周りが冷えたら</p> <p>天井へ</p> <p>風量をゆらぎのリズムで変化させる</p> 	<p>天井へ</p> 	<p>風量をゆらぎのリズムで変化させる</p> 
衣類乾燥	(設定できません)	(設定できません)	(設定できません)

風向・風量自動時の風の動き
センサーについて

■ パワフルまたは、もっとを設定したとき

- 冷房・暖房時：運転開始時は強い風に、その後風量が変わります。
- 冷房除湿時：運転開始時は強い風になります。(もっとは設定できません)
- 風量はゆらぎのリズムで変化しません。

風向・風量自動時の風の動き②

設定内容によって自動調節の内容が変わります。

センサーを取り消したとき

	上下自動・左右自動・風量自動のとき 部屋全体を空調します	パワフルまたは、もっとを設定したとき 部屋全体をすばやく冷やし(暖め)ます
冷房	 <p>風量をゆらぎのリズムで 変化させる</p> <p>上下風向ルーバー：スイング 左右風向ルーバー：スイング</p>	<p>暑いとき ▶ 涼しくなると</p>  <p>強い風</p> <p>風量を変化させる</p> <p>左右風向ルーバー：スイング</p>
暖房	<p>寒いとき ▶ 暖まったら</p>  <p>強い風</p> <p>風量を変化させる</p> <p>左右風向ルーバー：スイング</p>	<p>寒いとき ▶ 暖まったら</p>  <p>強い風</p> <p>風量を変化させる</p>
除湿	 <p>天井へ</p> <p>左右風向ルーバー：スイング</p>	(設定できません)
冷房除湿	<p>運転開始時 ▶ 涼しくなると</p>  <p>天井へ</p> <p>天井へ</p> <p>弱い風</p> <p>左右風向ルーバー：スイング</p> <p>左右風向ルーバー：スイング</p>	<p>運転開始時 ▶ 涼しくなると</p>  <p>天井へ</p> <p>天井へ</p> <p>強い風</p> <p>左右風向ルーバー：スイング</p> <p>左右風向ルーバー：スイング</p> <p>(もっとは設定できません)</p>
衣類乾燥	 <p>上下風向ルーバー：スイング 左右風向ルーバー：スイング</p>	(設定できません)

ロングを設定したとき
部屋の奥まで風を届けます



しずかを設定したとき
やさしく静かに風を届けます

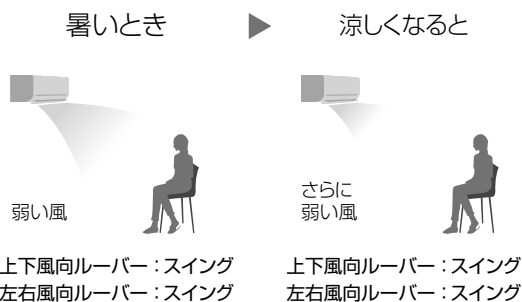

(設定できません)

(設定できません)

(設定できません)

ただし、快適おまかせ運転で冷房除湿が選ばれている場合は、冷房運転と同じになります。



(設定できません)

(設定できません)

ナノイーX送風運転

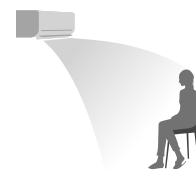

上下自動・左右自動・風量自動時：

- 上下・左右にスイング
- 風量をゆらぎのリズムで変化させる

しずか設定時：

- 上下・左右にスイング
- 風量は弱い風

上下風向ルーバーの可動範囲

- 運転の種類によって異なります。

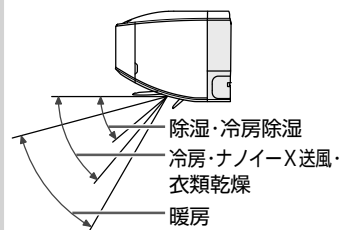

冷房・除湿・冷房除湿・衣類乾燥・ナノイーX送風
のときは、天井に向ける
ことができます。

おそうじ機能について

お買い上げ時は、「フィルターおそうじ運転」「内部クリーン運転」「においかット機能」が自動で働くように設定されています。

フィルターおそうじ運転

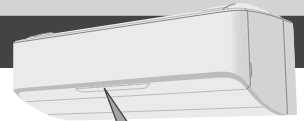

おそうじ
(橙)

- 「運転条件②」のときは
運転ランプも点灯

エアフィルターにたまったほこりを取ります。

- フィルターおそうじノズルでかき取って吸い取り、屋外へ排出します。
(運転時間：約60分間)

運転条件①

前回のフィルターおそうじ運転から、冷房や暖房などを積算で約24時間以上*運転して、停止したとき。

*エアフィルターの汚れ具合によって時間は変わります。

*内部クリーン運転は積算時間を含みません。

フィルターおそうじ運転時間：約60分間

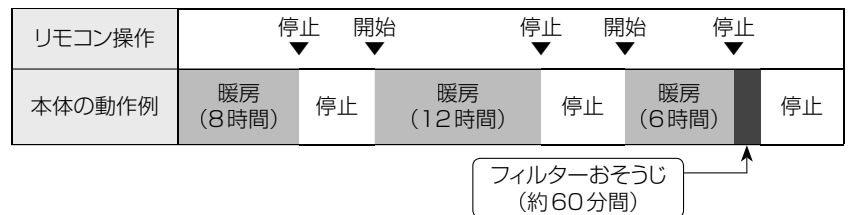

運転条件②

連続24時間運転したとき。
(運転を中断しておそうじします)

- 2回目以降は、汚れがたまったらおそうじします。

フィルターおそうじ運転時間：約30分～60分間

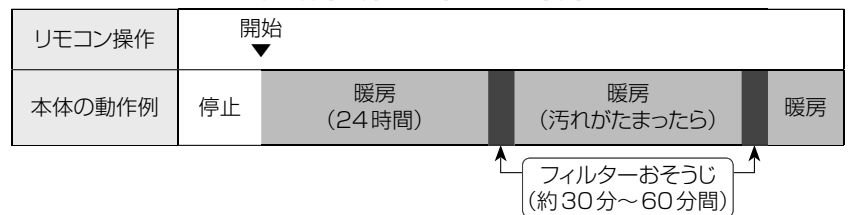

お知らせ

- おそうじ運転のタイミングは
運転条件①②のいずれかで、フィルターおそうじ運転を開始します。
- 汚れが気になるときは、
「おそうじタイマー」(P.28)か、フィルターおそうじの掃除具合を「念入り」(P.25)にすることをおすすめします。
- 「おそうじタイマー」設定時(P.28)
 - 暖房などを積算で20分以上運転していないときは、予約時刻になってもおそうじ運転を行いません。
 - 暖房中などに掃除開始時刻がくると、暖房などの運転を一時中断します。
- エアフィルターの汚れ具合は、
 - 暖房などの運転時間、風量、人の活動量、室温、湿度によって決まります。
 - 暖房などの運転時間の合計は、電源プラグを抜いても、本体で記憶されています。
- おそうじ運転を途中で停止すると、
残った汚れは、次の運転停止時に掃除されます。
- おそうじ運転中に前面パネルを開けると、
途中で停止し、閉じても再運転しません。
- フィルターおそうじ運転を行った後、内部クリーン運転を行う場合があります。(P.41)

内部クリーン運転



内部に付着したにおい成分を除去し、カビ*の成長を抑えます。

- 送風→暖房→送風の順に運転します。
- 「ナノイーX」を設定していたときは、ナノイーX機能も働きます。
(運転時間：約40分～85分間)

※約6畳の試験空間にてエアコン内部にカビセンサーを設置。室温25℃、湿度70%の条件で冷房を1日2時間運転後、内部クリーン運転ありとなしの試験を実施。4日後にカビセンサーのカビ(2種類)の成長が、抑制されることを確認。(試験機関：環境生物学研究所)

- 「ナノイーX」を設定していないとき、ナノイーXランプは消灯

運転条件

冷房・除湿切換を30分以上運転し、停止したとき。
(おやすみ切タイマーで停止したときと、室温約16℃未満で除湿切換を運転したときを除く)

内部クリーン運転時間：約40分～85分間

リモコン操作	停止		
本体の動作例	冷房 (30分以上)	内部クリーン (約40分～85分間)	停止

↑
フィルターおそうじ運転を行うことがあります。

■ 自動で内部クリーン運転させたくないとき

「内部クリーン 自動なし」にする。(P.25)

お知らせ

- 内部クリーン運転の時間は、本体内部の湿度が高く、弱い風量で冷房などを長時間運転しているときほど長くなります。
- におい成分は屋外へ排出します。
- 運転中は、温風で内部を乾燥させるため室内の温度や湿度が上がる場合があります。
- 室内温度が低く、湿度が高いときに運転すると、壁や窓などに結露する場合があります。
- 冷房・除湿切換をおやすみ切タイマーで毎回停止しているとき
毎日「手動おそうじ運転」(P.28)をしてください。
(におい・カビの成長を抑えるため)
●「おそうじタイマー」(P.28)を予約しているときは、必要ありません。(タイマー動作時、必要に応じて内部クリーン運転するため)

においカット機能

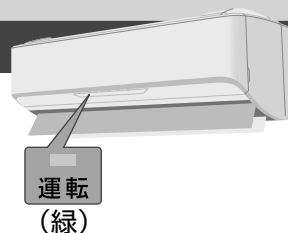

内部に付着した、生活臭などのにおい成分を、除湿水で洗い流し、においが出るのを防ぎます。

- 運転開始から約1分間は、風が出ません。

動作条件

冷房・除湿・冷房除湿運転を始めたとき。
(センサー・ロング・風量自動のときのみ)

- パワフル・もっと設定中は、動作しません。
- 除湿・冷房除湿時は、約30秒間送風後、動作します。

動作：約1分間、風を止める

リモコン操作	開始	停止	
本体の動作例	停止	においカット (約1分間)	冷房 停止

■ 「風量自動」以外でも動作させたいとき

「においカット 動作あり」にする。(P.25)

お知らせ

- 運転中、室温が設定温度に近づくと、風が出たり、止まったりを繰り返す場合があります。室温が上がると元の運転に戻り、このときにも、においカット機能が働きます。

タイマーなどの優先動作について

複数の種類のタイマーや、タイマーと他の機能が同時帯に重なった場合、次のように動作します。

●設定条件や運転時間などは、一例です。

<p>おやすみ切タイマーと切タイマー</p> <p>おやすみ切タイマーが優先</p>	<p>おやすみ切タイマーで停止します。</p>	<p>20:00 22:00 23:00</p> <p>切タイマー設定 [22:00]</p> <p>おやすみ切タイマー設定 [3時間後切]</p> <p>切タイマーでは停止しない</p> <p>おやすみ切タイマーで停止</p>
<p>室温みはり切タイマー</p>	<p>室温みはり運転中に切タイマーの時刻になっても室温みはり運転は停止しません。</p>	<p>10:00</p> <p>切タイマー設定 [10:00]</p> <p>室温みはり運転開始</p> <p>切タイマーでは停止しない</p>
<p>おはようチャージと入タイマー</p>	<p>おはようチャージの予熱中に入タイマーの時刻になると、入タイマーが動作します。 ※入タイマーは、最長約50分前から運転が始まります。</p>	<p>5:30 6:10* 7:00</p> <p>入タイマー設定 [7:00]</p> <p>おはようチャージで予熱開始</p> <p>入タイマーで運転開始</p> <p>予熱中止</p>
<p>おはようチャージ切タイマー</p>	<p>おはようチャージの予熱中に切タイマーの時刻になっても予熱運転は停止しません。</p>	<p>5:30 7:00 7:30</p> <p>切タイマー設定 [7:00]</p> <p>おはようチャージで予熱開始</p> <p>切タイマーでは停止しない</p> <p>おはようチャージ予熱終了</p>
<p>おでかけクリーンと入/切タイマー</p> <p>おでかけクリーンが優先</p> <p>・おそうじタイマーと入/切タイマーの場合も、おそうじタイマーが優先です。</p>	<p>おでかけクリーン中に入/切タイマーの時刻になると、おでかけクリーン終了を待って、入/切タイマーが動作します。</p>	<p>13:00 15:00 17:25</p> <p>入タイマー設定 [15:00]</p> <p>おでかけクリーン開始</p> <p>入タイマーは待機状態</p> <p>おでかけクリーン終了</p> <p>入タイマーで運転開始</p>

こんなときは

リモコンの紛失や、乾電池が切れたとき

本体で応急運転ができます。

- ① 電源プラグの差し込みを確認する。
- ② 前面パネルを開けて、応急運転ボタンを押す。

■ 止めるとき → もう一度押す。

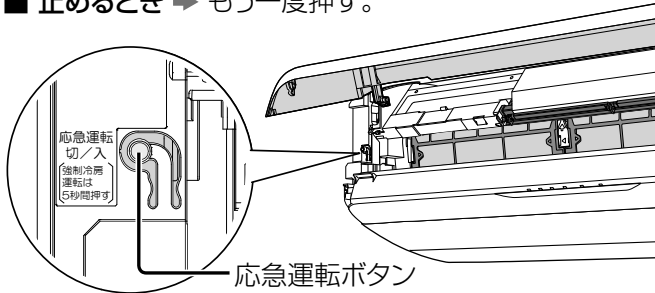

リモコンは、お近くの販売店でお買い求めください。
品番：ACRA75C12430X
希望小売価格(税抜)：6,000円
(2017年12月現在)

停電になったとき

- 運転は停止します。通電後、改めて運転してください。通電時、上下風向ルーバーは閉じません。閉じたいときは、停止ボタンを押してください。
- タイマー予約は、取り消されます。通電後、予約し直してください。(P.15、28)
- 本体の日時情報が消去されるため、次の機能が動作しません。
 - ・電気代表示(電気代単価「時間帯あり」のとき)
 - ・おはようチャージ
 - ・パワーセーブ(「パワーセーブ 昼間」のとき)通電後、リモコンの日時合わせをしてください。(P.9) 日時情報が本体に送信されます。

HEMSコントローラーと接続するとき

- 宅外から遠隔操作をするときは、エアコンやその周辺、在室する人などの状態を確認することができないため、事前に安全を十分確認してお使いください。

お知らせ

- 設定温度25℃の快適おまかせ運転となり、温度や風向・風量は調節できません。「ナノイーX」、「エコナビ」、「センサー」を設定していたときは同時に設定されます。「センサー」を設定していなかったとき、風量は自動、風向はリモコンで設定していた風向になります。
- 電源プラグを抜き差しすると風量と風向は自動になり、「センサー」も取り消されます。
- 応急運転ボタンを5秒間押すと、強制冷房運転になります。(据付工事業者用ですので、ふだんは使用しないでください)

エアコンや家具の位置が変わったとき

- 室内ユニットの設置位置や家具位置を本体に設定していた場合は、改めて、設定してください。(「お買い上げ時の設定を変更する」(P.22~24))
- センサー設定時は、人がよくいる場所を学習により記憶して、その場所を中心に空調しています。

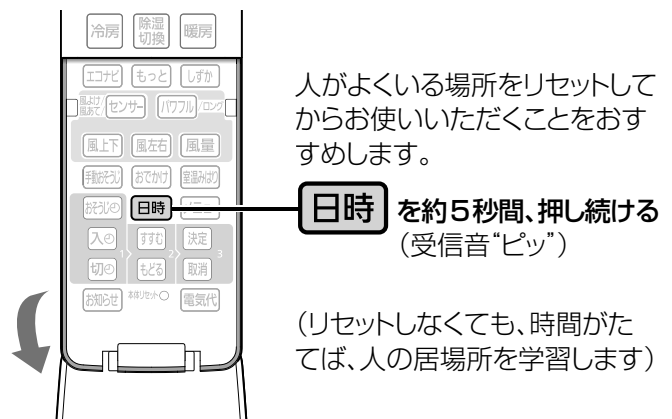

室外ユニットに背面金網を取り付けたいとき

- お買い上げの販売店へ取り付けをご依頼ください。(別売品)

パナソニック スマート アプリについて

スマートフォンで宅外からでもエアコンを運転したり、運転状況を確認したりすることができます。

パナソニック スマートアプリのご紹介サイト

<http://panasonic.jp/pss/ap/>

パソコン、スマートフォンのどちらからでもご覧になれます。

サービスのご利用には、インターネット環境、ルーター、別売品の購入・工事などが必要です。

スマートフォンを使った無線アクセス機能ご相談窓口 ^{365日} 受付9時～20時

電話 フリーダイヤル



0120-878-832

※携帯電話・PHSからもご利用になれます。

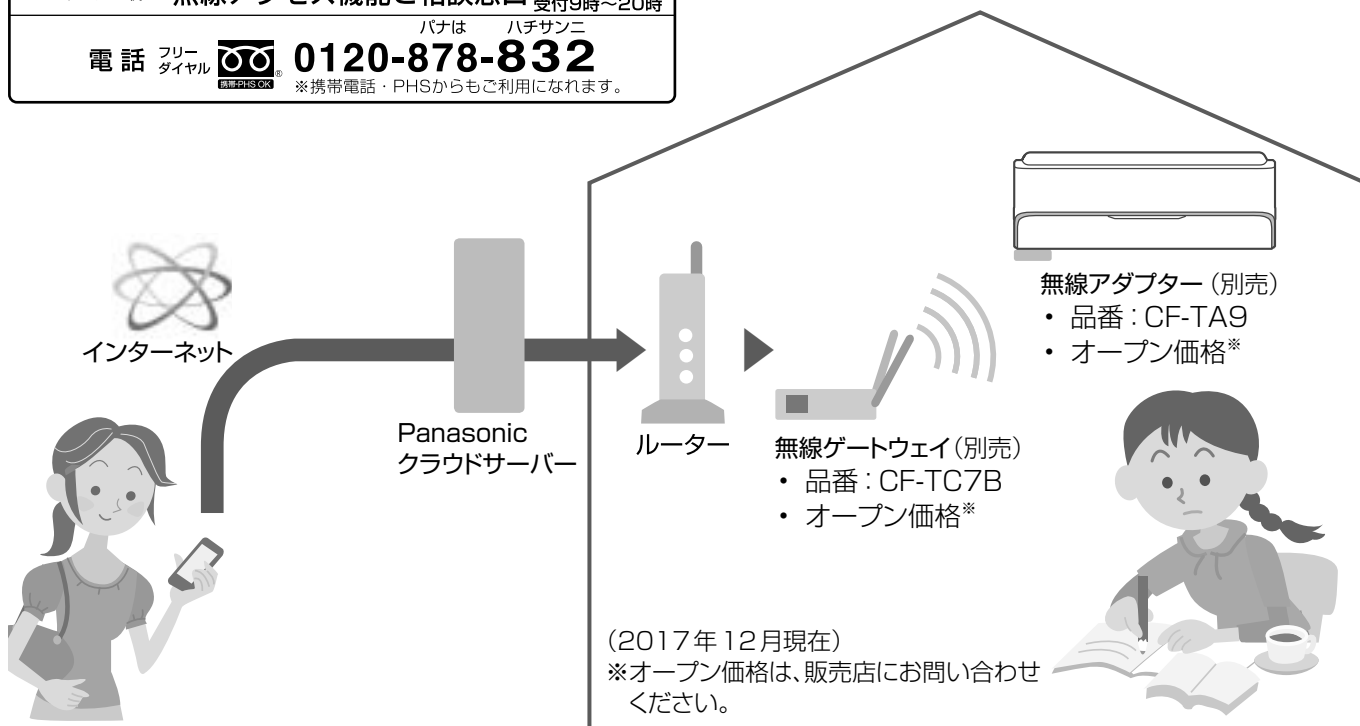

こんなことができます。(サービスの例)

遠隔操作

宅外から運転を開始・停止!
温度や風量も調節できます。

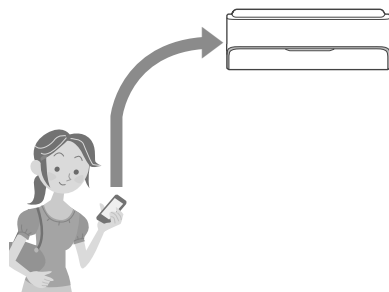

遠隔ひと検知(おへやモニター)

自宅にいる家族の動きをさりげなく確認!

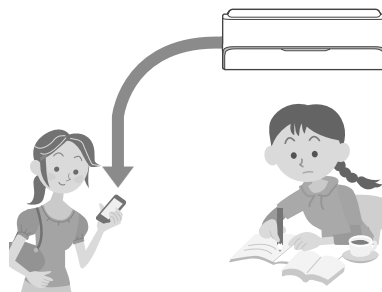

上記2つのサービスのご利用には

エアコンの設定も必要です。

ご利用になるサービスの設定を変更してください。

- 設定のしかた：メニュー「遠隔操作」と「ひと検知」の設定を「あり」と「遠隔あり」にする (P.26)
 - ・「ひと検知」を「遠隔あり」にするということは、ひと・ものセンサーで検知した人の反応数をスマートフォンで確認できることを許可するということです。



エアコンやその周辺、在室する人などの状態を確認することができないため、事前に安全を十分確認して使う。
場合によっては、人などが死亡・重傷を負ったり、財産の損害が発生したりするおそれがあります。



必ず守る

■ 事前(在宅中)に以下の内容を確認しておく

- 電源プラグが確実に差し込まれていること。プラグにほこりがたまっていないこと。
(接触不良や絶縁不良によるプラグからの発熱や発火、火災の原因)
- 他の人が設定したタイマー予約などの設定状況。
(思わぬ運転や停止により、体調をくずす原因。動植物に悪影響を及ぼす原因)
- エアコンに異常がないこと。風の変化があっても、人や部屋に悪影響がでないこと(飛びやすい物がない等)。
(風により物が落下し、火災やけが、家財汚損の原因)

■ 宅外からの操作前・操作中に以下の内容を確認する

- 人がいることが分かっているときは、宅外から運転や停止することを知らせておく。
(台などに乗っていた場合、突然の運転や停止に驚いて落下・転倒の原因。また、急激な外気温・室温の変化等により、体調をくずす原因)
 - ・ 温度調節や停止は、宅内のリモコンでも操作できます。
 - ・ 乳幼児や身体の不自由な方・高齢者などご自身で温度調節等ができない方が在室している場合は、ご利用にならないでください。
- こまめに設定内容や運転状況を確認する。
(急激な外気温・室温の変化等により、体調をくずす原因。動植物に悪影響を及ぼす原因)
 - ・ エラーコードが表示されたときは、運転を停止し、お買い上げの販売店にご相談ください。運転状況画面で停止していることを再確認してください。



・画面表示はアプリの更新により変わることがあります。

■ ご利用の前に、ご確認ください

- 通信状態が悪いと、サービスがご利用いただけないことがあります。
遠隔操作では、次のような事例が考えられます。操作後は、アプリ内の「運転状況」画面で操作結果を確認してください。
 - ・ 運転できない、運転時間が反映されない。
 - ・ 付属のリモコンで運転したエアコンを、外出先から停止しようとしても操作が反映されず停止できない。
- スマートフォンは画面のロックをおすすめします。(誤操作防止)
- 付属のリモコン、当社指定の通信・操作機器以外は使わないでください。
- パナソニック スマート アプリ「サービス利用規約」および「個人情報の取扱い」の最新版に同意のうえ、ご利用ください。なお、遠隔ひと検知のご利用は、モニターされる方の同意を得てください。
- 遠隔ひと検知は、ご家族の急な体調変化をお知らせする緊急通報サービスではありません。
- このエアコンにパナソニック スマート アプリのサービスを利用させたくないときは、無線アダプターを操作して無線接続を切断できます。(「登録・削除」ボタンを約2秒間押し続ける→状態表示ランプが消灯)
詳しくは、無線アダプターの取扱説明書をお読みください。

よくあるお問い合わせ

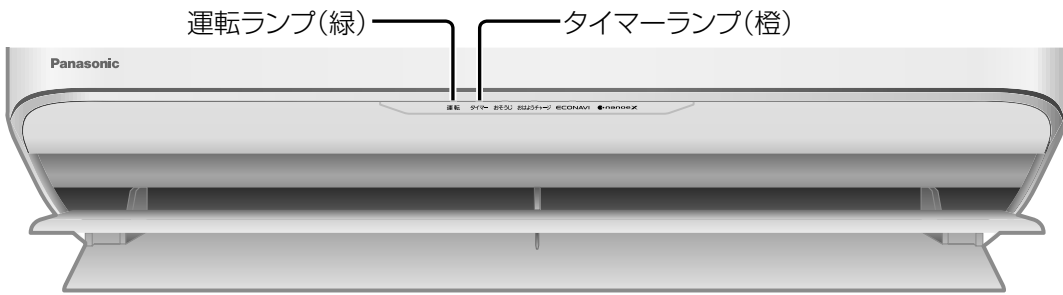

●運転状態は、**お知らせ** を押して確認できる場合があります。

Q

タイマーランプ(橙)が点滅する

A

異常をお知らせしています。
(P.55)

Q

運転ランプ(緑)が点滅する

A

次のときに点滅します。
そのままお待ちください。

- 快適おまかせ運転開始時。
(運転の種類を自動で選んでいます)
- 暖房運転開始時。
(冷たい風を出さないよう、風を止めています)
- 暖房運転時、暖房を止めて霜取り運転をしているとき。(P.33)
- 入タイマー予約時の運転開始前。
(運転開始時刻を決めるため、室温を検知しています)
- おはようチャージ設定時。
(予熱運転をする・しないを決めるため、室温・外気温を検知しています)

Q

室外ユニットから水や湯気が出る

A

暖房中は、室外ユニットで除湿した水が排水口から出ます。

また、室外ユニットに付いた霜が溶けて、水や湯気となって出ることがあります。(P.33)
冷房中は、室外ユニットの冷えた配管に水滴が付き、滴下する場合があります。

- 排水工事が必要なときは、お買い上げの販売店にご相談ください。

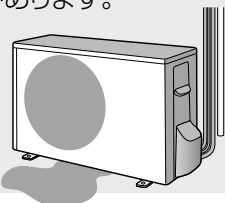

Q

快適おまかせ運転って、どんな運転?

A

季節や屋外・室内・設定の各温度によって、運転の種類を自動で選ぶ運転です。
(約30分ごとに選び直されます)

- お知らせボタンを押すと、現在の運転の種類が確認できます。(P.18)
- 設定温度や、風向・風量も「おまかせ」になるの? お好みに合わせて変更できます。
お買い上げ時は、室内温度25℃、風向・風量は、センサーが設定されています。(P.36)
- 希望する運転内容にならない
設定温度を変更してもご希望に合わないときは、快適おまかせ以外の運転に変えてください。(P.10)

Q

上下風向ルーバーはスイングしない?

A

次のときはスイングしません。

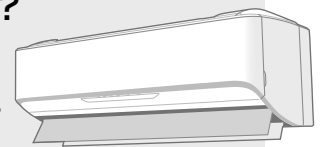

- 暖房・除湿のとき。(風が動くと寒く感じるため)
- 冷房でパワフルにしたとき。
(風量を強く感じるようにするため)
- 冷房で室温が設定温度に近づいたとき。
(ムダな運転を止めているため)
- ロングを設定したとき。
(風を遠くに届けるため、上下・左右ともスイングしません)

Q

冷房・除湿・冷房除湿中に風が止まる

A

風量自動のときは、風が出たり止まったりを繰り返した後、においが出るのを防ぐためです(P.41)

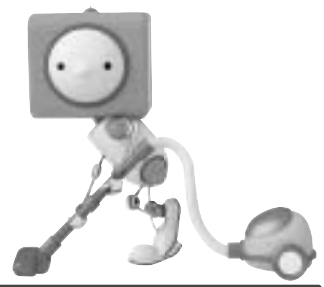

おそうじ運転Q&A

Q 運転を止めたのに動いている

A 停止後、フィルターや本体内部のおそうじ運転が始まります。(P.40)

終了すると、自動ですべての動きが止まります。

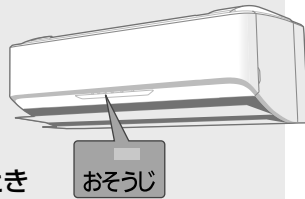

■ 自動で動くのを止めたいとき

フィルターおそうじ運転

止められませんが、お好みの時刻に変えることができます。(P.28「おそうじタイマー」)

内部クリーン運転

「内部クリーン 自動なし」(P.25)にしてください。(その場合、毎日「手動おそうじ運転」(P.28)が必要です)

■ おそうじ運転中の上下風向ルーバーの状態

- フィルターおそうじ運転中：閉じている
- 内部クリーン運転中：開いている

Q 暖房運転停止後、おそうじ運転をしない・運転時間が短い

A 暖房運転で内部が乾燥するため、内部クリーン運転は行いません。(P.41)

- フィルターおそうじ運転は、条件により運転します。(P.40)

Q おそうじ運転の時間が長い

A 次のときは長くなります。

- 冷房・除湿切換で運転していたとき。(フィルターおそうじ運転の後に、内部クリーン運転をすることがあるため)(P.41)
- 「フィルターそうじ 念入り」にしているとき。(P.25)

Q 冷房中などにおそうじ運転する

A 24時間を超える連続運転中にフィルターおそうじ運転をします。(P.40)

- 約30分～60分間で自動終了し、元の運転に戻ります。
- おそうじタイマーを予約すると予約時刻に運転します。(P.28)

Q おそうじ運転を途中で止めてもいい?

A 停止ボタンで止められますが、内部クリーン運転は、なるべく止めないでください。

(においやカビの成長を抑える効果がなくなるため)

- 残ったフィルターの汚れは、次のおそうじ運転に持ち越されます。なるべく早く「手動おそうじ運転」(P.28)をするなど、汚れをためないのが、キレイに使うコツです。

Q おそうじ運転を止めて冷房などを運転したい

A 運転開始ボタンを押してください。

Q おやすみ時など、おそうじ運転の音が気になる

A おそうじタイマーとおやすみ切タイマーのご使用をおすすめします。停止時、おそうじ運転を行いません。(P.14、28)

故障かな? ①

お問い合わせや修理を依頼される前に、まずご確認ください。

症 状		対処法と原因
おそうじ運転	運転しない	<ul style="list-style-type: none"> ●前回、フィルターおそうじ運転をしてから積算で約24時間以内の運転停止後は、おそうじ運転を行いません。 ●フィルターおそうじ運転は、前面パネルが開いていると、運転しません。 ●「内部クリーン 自動なし」にしていますか?(P.25) ●異常が発生していませんか?(タイマーランプ点滅) →異常の内容を確認してください。(P.55)
	冷房中などに運転する	<ul style="list-style-type: none"> ●フィルターおそうじ運転をタイマー予約していませんか? 予約時刻になると冷房などの運転を中断し、エアフィルター全面を掃除します。(約60分間)
	運転時間が長い	<ul style="list-style-type: none"> ●フィルターおそうじ運転の後に、内部クリーン運転をする場合があります。(P.41) ●「フィルターそうじ 念入り」にしていますか?(P.25)
	途中で運転音が変わる	<ul style="list-style-type: none"> ●運転中は排気を同時に行います。このとき、ほこりなどが排気口で詰まらないように、定期的に排気の風量を強くしたり、終了直前に排気の運転方法を変えたりするためです。
	エアフィルターに汚れが残っている	<ul style="list-style-type: none"> ●油汚れやタバコのヤニは、取りきれない場合があります。 →エアフィルターのお手入れをしてください。(P.31) ●汚れが気になるときは「フィルターそうじ 念入り」に変更できます。(P.25) ●フィルターおそうじ運転を途中で止めていませんか?
本体	運転しない	<ul style="list-style-type: none"> ●ブレーカーが「切」になっていませんか? ●電源プラグがはずれていませんか? ●本体に付属のリモコン以外で遠隔操作をするときは、リモコンのメニュー設定を「遠隔操作 あり」(P.26)にすると、運転できる場合があります。
	よく冷えない、暖まらない	<ul style="list-style-type: none"> ●快適おまかせ時 <ul style="list-style-type: none"> ・リモコンの日時は合っていますか?(P.9) ・設定温度を変更してください。 ・リモコンの「お知らせ」で運転の種類をご確認ください。(P.18) お好みに合わないときは、冷房や暖房に変更してください。(P.10) ●エコナビとセンサーの設定中は、設定した体感温度になるように、人の居場所に合わせた空調を行います。 →室内温度調節に変更したいときは、エコナビまたはセンサーを取り消してください。また、部屋全体を空調したいときは、センサーを取り消してください。(P.10、12) ●「センサー」設定中に、上下風向ルーバーが天井に向いているときは、風が直接当たらないため、冷房感が弱くなる場合があります。 →風向を調節するか、「センサー」の設定を変えてください。(P.12) ●「しずか」にしていますか? 室温や屋外温度によって、設定温度に到達するまでに時間がかかったり、設定温度にならなったりすることがあります。 →「しずか」を取り消してください。(P.16) ●エアフィルターに汚れが残っていませんか? エアフィルターの掃除は自動で行いますが、ほこりや油汚れが多い環境などでご使用の場合、取りきれないことがあります。 →エアフィルターのお手入れをしてください。(P.31)

症 状	対処法と原因
よく冷えない、暖まらない	<ul style="list-style-type: none"> ●屋外の熱を取り入れて暖房するため、屋外温度が0℃以下になると暖房能力は低下します。また、部屋の広さや外気温などの条件によっては、設定温度に到達しないことがあります。 →他の暖房器具との併用をおすすめします。 ●室内・室外ユニットの吹出口・吸込口をふさいでいませんか?(P.8) →周辺の障害物を取り除いてください。 →積雪時は室外ユニットの下や周辺の雪も取り除いてください。 積雪の多い地域では、防雪対策をおすすめします。 お買い上げの販売店へご相談ください。 ●換気扇やガスコンロを使用していませんか? ●「パワーセーブなし」以外(P.21)または、パナソニック スマート アプリで「パワーセーブセレクト」を設定していませんか? 最大電流値が低くなる分、冷えや暖まりが悪くなる場合があります。 ●本体に付属のリモコン以外で遠隔操作(温度・風量・風向設定など)をされていませんか? 遠隔操作で設定した内容は、リモコンに表示されません。 →リモコンで温度・風量・風向は変えられます。
暖まるまでに時間がかかる	<ul style="list-style-type: none"> ●「パワーセーブなし」以外(P.21)または、「室外音 低め」(P.25)または、パナソニック スマート アプリで「パワーセーブセレクト」を設定していませんか? 暖房能力が制限されるため、設定温度に到達するまで時間がかかります。
冷房・除湿切替時、霧が出ている	<ul style="list-style-type: none"> ●部屋の空気が、エアコンの冷たい風で冷やされて霧状になるためです。
上下風向ルーバーや吹出口などに露が付く	<ul style="list-style-type: none"> ●冷房・冷房除湿時に、設定温度を20℃未満にいませんか? →20℃以上にしてください。 ●内部クリーン運転を途中で停止した後、続けて冷房・除湿・冷房除湿運転をしたときは、本体内部や上下風向ルーバー、吹出口などに結露することがあります。 →時間を空けて、冷房・除湿・冷房除湿運転を行ってください。
タイマー予約時刻になっても動作しない	<ul style="list-style-type: none"> ●現在時刻は合っていますか? →正しく合わせ、予約し直してください。(P.9、15) ●室温みほりを設定していませんか?(P.17) 室温みほり運転中は、切タイマー予約時刻になっても停止しません。
入タイマー時刻よりも早く運転を開始する	<ul style="list-style-type: none"> ●予約時刻に室内温度(体感温度)が設定温度近くになるように、早めに運転が始まります。 (最長約50分前)
室温みほり運転が始まらない	<ul style="list-style-type: none"> ●室温みほり運転を途中で止めると、設定は解除されます。(P.17) →もう一度、室温みほりボタンを押してください。 ●運転が止まった後、約30分間は温度・湿度の誤検知防止のため、室温みほりは動作しません。

本
体

故
障
か
な
?

故障かな? ②

お問い合わせや修理を依頼される前に、まずご確認ください。

症 状	対処法と原因
おはようチャージを設定したのに予熱運転が始まらない	<ul style="list-style-type: none"> ●前回の運転を暖房で停止していないときや室温・外気温が高いときは、予熱運転を行いません。(P.11) ●「おはようチャージ」表示中に停止ボタンを押すと、おはようチャージの設定が一時的に取り消され、予熱運転を行いません。(P.11) ●停電により、本体の日時情報が消去された可能性があります。 →リモコンの日時合わせをしてください。(P.9) 日時情報が本体に送信されます。
運転中、上下風向ルーバー・左右風向ルーバーが勝手に動く	<ul style="list-style-type: none"> ●冷房や暖房の風向自動時、室温がリモコン設定温度に近づくと、自動的に上下風向ルーバーの向きが変わることがあります。 ●冷房・冷房除湿の運転中、結露を防ぐため、自動的に上下風向・左右風向ルーバーの向きが変わることがあります。
停止後、上下風向ルーバーが、閉じない	<ul style="list-style-type: none"> ●停止中に上下風向ルーバーを手で動かしていませんか? 手では完全に閉じることができません。 →リモコンの本体リセットボタンを押してから、停止ボタンを押してください。 ●内部クリーン運転をしていませんか?(P.41、47)
停電復帰後、運転しない、上下風向ルーバーが閉じない	<ul style="list-style-type: none"> ●復帰しても自動的に運転は開始せず、停止したままとなります。 このとき上下風向ルーバーは閉じません。 →閉じたいときは、停止ボタンを押してください。
停止後も運転している	<ul style="list-style-type: none"> ●暖房運転停止後、室外ユニットに付いた霜を溶かすため、室外ユニットの運転を続けることがあります。(最長約15分間)
勝手に動きだす。 勝手に運転が始まる、止まる。	<ul style="list-style-type: none"> ●内部クリーン運転をしていませんか?(P.41) ●入タイマー・切タイマーを予約していませんか? 取り消すまで、毎日繰り返されます。(P.14、15) ●カビみはりを設定していませんか?(P.29) ●室温みはりを設定していませんか?(P.17) ●「おはようチャージ 動作あり」にしていませんか?(P.11) 予熱中は、上下風向ルーバーが開きます。 ●「オートオフ 動作あり」にしていませんか? 約3時間不在と判断すると運転が止まります。(このとき、リモコンの表示は運転状態で「オートオフ」を表示しています)(P.24) ●本体に付属のリモコン以外で遠隔操作をされていませんか? ●「遠隔操作 あり」を設定していませんか?(P.26) 通信できない状態が続くと、自動で停止することがあります。 ●HEMS (Home Energy Management System : ホームエネルギーマネジメントシステム) にエアコンをつないでいる場合は、エアコンが勝手に止まることがあります。 →遠隔操作をされない場合は「遠隔操作 なし」でお使いください。(P.26)

本
体

症 状		対処法と原因
本体	室内ユニット周辺の天井や壁が黒く汚れる	<ul style="list-style-type: none"> ● 空気中のちりやほこりがエアコンによる空気の循環や静電気で壁などに付着するためです。壁紙の種類によっては、汚れが付着しやすいものがあります。→エアコン周辺の、こまめなお掃除をおすすめします。
センサー	人のいる方向に風が来ない。「風よけ」を選んでいても風が来る。「風あて」を選んでいても風が来ない。	<ul style="list-style-type: none"> ● 熱の動きや温度変化を検知して、人がいると判断しています。次の場合には、人がいないと判断することがあります。 <ul style="list-style-type: none"> ・じっとしている、動きが少ない状態が続く。 ・ひと・ものセンサーに背を向けている。 ・肌の露出が少ない。 ・人の動きが背の高い家具などに隠れている。 ● 犬や猫などの小動物や首振り機能付きストーブなどを人と判断することがあります。 ● 室内ユニットの真下や真横などは、人を検知できません。 ● ひと・ものセンサーで人の居場所を検知して、風向を決めています。検知してから風向を変えるまで、多少の時間差があります。(人の移動を瞬時に判断するものではありません) (P.36) ● 室内ユニット付近で人を検知したときは、室内ユニット正面に人がいると認識し、「風よけ」は左右風向ルーバーを左右ワイド方向に、「風あて」は室内ユニット正面に向ける場合があります。 ● 冷房と暖房では左右風向ルーバーの可動範囲が異なります。冷房は暖房より可動範囲が狭くなります。 ● 風が家具などに直接当たって、人のいる方向に来ないときは、家具位置の設定をして、そのエリアを避ける空調をすることができます。(P.23)
風	運転開始時、風がすぐ出ない	<p>〈冷房のセンサー(パワフル、もっと設定時を除く)・風量自動設定時〉</p> <ul style="list-style-type: none"> ● 室内ユニットに付着した生活臭が風とともに出るのを防ぐためです。→約1分間お待ちください。 すぐに風を出したいときは、風量手動時「においかット 動作なし」の確定後、風量自動時の設定も「風量自動 動作なし」にしてください。(P.25) <p>〈暖房時〉</p> <ul style="list-style-type: none"> ● 冷たい風が出るのを防ぐためです。暖かい風が出るまでに数分かかる場合があります。(風量手動のときは、吹き出しの数分間、冷たい風が出る場合があります)
	冷風・温風がすぐ出ない	<ul style="list-style-type: none"> ● 停止後すぐに再運転すると、約3分間、送風になります。(エアコン保護のため) →お待ちください。 ● 風量、設定温度を設定範囲の最大で運転していたときに、もっとボタンを押しても、それ以上の運転にはなりません。 ● おはようチャージで予熱中に暖房運転しても、本体が十分に暖まっていない場合は、温風がすぐ出ないことがあります。
	風がにおう	<ul style="list-style-type: none"> ● じゅうたんや衣類などにしみこんでいる生活臭が、空気の循環によって出てくる場合があります。 ● 冷房から除湿・暖房に切り換えると、約5分間におうことがあります。
	風量が勝手に変わる	<ul style="list-style-type: none"> ● 室内外の状況や設定温度、設定風量によって、風量が変わることがあります。

故障かな? ③

お問い合わせや修理を依頼される前に、まずご確認ください。

	症 状	対処法と原因
風	運転中に風が止まる	<p>〈冷房のセンサー・風量自動・パワフル・ロング設定時〉</p> <ul style="list-style-type: none"> ●室温が設定温度に近づくと、風が出たり、止まったりを繰り返すことがあります。(ムダを省くため) <p>〈除湿・冷房除湿の風量自動設定時〉</p> <ul style="list-style-type: none"> ●運転開始時、約30秒間送風後、生活臭が風とともに出るのを防ぐため風を止めます。 →約1分間お待ちください。 <p>〈除湿・冷房除湿時〉</p> <ul style="list-style-type: none"> ●室内温度が設定温度に近づくと、約5分間、運転が止まります。その後、風が出たり、止まったりを繰り返すことがあります。 ●運転開始時、約30秒間送風後、風を止めることがあります。(室内温度が低いときに、冷たい風が出るのを防ぐため) <p>〈暖房時〉</p> <ul style="list-style-type: none"> ●室外ユニットに付いた霜を溶かしている間、風が出ません。(霜取り運転) →しばらくお待ちください。(最長約12分間)(P.33)
	暖房の運転開始時や運転中に風が冷たく感じる	<ul style="list-style-type: none"> ●風量を  にしていませんか? 強い風で早く運転することを優先させるため、風が十分暖まる前に出ます。 →「パワフル」または「風量自動」をおすすめします。 ●リモコンで設定した温度に近づくと、室内温度(体感温度)が上がりすぎないように風の温度が少し下がります。このとき、風が冷たく感じないよう、風量が弱まりますが、風量手動のときは、弱くならないことがあります。
ランプ	本体ランプが暗い 見にくい	<ul style="list-style-type: none"> ●「エコナビ」が設定されていませんか? 部屋が暗いと検知されると、少し暗めになり、明るいとは検知されると元の明るさに戻ります。 ●本体ランプの明るさを「本体ランプ暗」に設定していませんか?(P.26)
	エコナビランプ、ナノイーX ランプが運転中に消える	<ul style="list-style-type: none"> ●エコナビ機能、またはナノイーX機能の異常が考えられます。 →お買い上げの販売店へご相談ください。
	タイマー予約していないのに タイマーランプが点灯する、 消灯しない	<ul style="list-style-type: none"> ●パナソニック スマート アプリなどで、遠隔操作をされていませんか? ランプは、遠隔操作で設定した運転時間中、点灯します。 →消灯させたいときは、スマートフォンなどから運転を停止させてください。
リモコン	受信しない	<ul style="list-style-type: none"> ●乾電池が消耗していたり、使用推奨期限が近かったりしませんか? 消耗すると、冷房などを押しても「停止」表示になります。 →乾電池を交換してください。 ●リモコンを室内ユニットの送受信部に向けていますか?(P.8) ●テレビやビデオのリモコンのボタンが、リモコンラックなどで押されていませんか? (混信して受信できない原因) ●インバーター照明がある部屋では信号を受け付けられない場合があります。 →お買い上げの販売店へご相談ください。

症 状	対処法と原因
表示が薄い、出ない	<ul style="list-style-type: none"> ●何も操作しないと、バックライトは約10秒後に消えます。(乾電池の消耗を抑えるため) ●表示部の文字の濃淡(コントラスト)を調節していませんか?(P.26) ●乾電池が消耗していませんか? →乾電池を交換してください。 ●+-が逆になっていませんか? →+-は正しく入れてください。
お知らせボタンや電気代ボタンを押すと「もう一度」の表示が出る	<ul style="list-style-type: none"> ●正しく送受信できなかったときや、温度や湿度の測定中に表示します。 →もう一度、室内ユニットに向けてボタンを押してください。 ●乾電池が消耗していませんか? →乾電池を交換してください。
リモコン 運転開始ボタンを押しても「停止」と表示される	<ul style="list-style-type: none"> ●乾電池が消耗して送受信できない状態です。 →乾電池を交換してください。
タイマー予約ができない	<ul style="list-style-type: none"> ●日時表示「1月1日 12:00」が点滅していませんか? →現在日時を合わせてください。(P.9)
リモコンの設定どおりに 運転しない	<ul style="list-style-type: none"> ●設置後、初めて運転したときは、リモコンの設定にかかわらず、上下風向ルーバーとフィルターおそうじ運転の動作チェック(試運転)が行われます。その後、リモコンの設定に応じた運転で動作チェック(試運転)が行われます。すべての試運転は約15分間で終了し、そのまま設定された運転が継続されます。
暖房時、リモコンで 風量調節ができない	<ul style="list-style-type: none"> ●室内温度が設定温度に近づくと、自動的に風の温度と風量が少し下がります。(室内温度が上がりすぎるのを防ぐため)
設定温度が勝手に変わる。 「1月1日 12:00」が 点滅し、日時合わせが できない。	<ul style="list-style-type: none"> ●乾電池が消耗していませんか? 消耗すると、リモコンの表示が変わったり、操作ができなくなったりします。 →乾電池を交換してください。
電気代表示 -- の表示が出る	<ul style="list-style-type: none"> ●リモコンの日時が設定されていますか? →日時を設定してください。(P.9、19) ●電気代単価 時間帯なし・ありの設定が本体とリモコンで異なっていませんか? →日時を合わせてから、設定受信をしてください。(P.20) ●停電になったり、電源プラグを抜き差ししたりしていませんか? 本体の日時情報が消去されるため、表示できません。 →リモコンの日時合わせをしてください。(P.9) 日時情報が本体に送信されます。
金額が、多い・少ない	<ul style="list-style-type: none"> ●日時は、正しく設定されていますか? 月の電気代は、毎月1日以降に運転開始ボタンを押すまで更新されません。 ●お買い上げ時は、電気代単価 時間帯なし、27円/kWhに設定されています。 →各ご家庭に合った電気代単価を設定してください。(P.22) ●最大表示は64999円となり、これ以上の電気代は表示しません。

故障かな？ ④

お問い合わせや修理を依頼される前に、まずご確認ください。

症 状		対処法と原因
温度表示	リモコンの設定温度とお知らせボタンで表示した室内温度が合わない	<ul style="list-style-type: none"> ● 温度表示は目安としてお使いください。 ● パワフル運転時の室内温度表示は、リモコンの設定温度より冷房で低め、暖房で高めになることがあります。 ● 本体に付属のリモコン以外の遠隔操作で、温度を設定していませんか？ → 遠隔操作で設定した内容は、リモコンに表示されません。
	“ブシュッ”という音	● 霜取り運転時や運転停止時に、エアコン内部の冷媒ガスの流れが切り替わる音です。
音	“ピシッ”“パキッ”という音	● 温度変化でエアコンの樹脂部分が伸び縮みする音です。
	水の流れるような“シャー” “ボコボコ”という音	<ul style="list-style-type: none"> ● 冷媒ガスがエアコン内部に流れている音です。 ● 暖房運転停止後、霜取り運転する音です。
	“ゴー”という音	● フィルターおそうじ運転開始時や、内部クリーン運転中に排気している音です。
	“バタバタ”“ガクガク” という音	<ul style="list-style-type: none"> ● エアフィルターが正しく取り付けられていないと、フィルターおそうじ運転時に、フィルターそうじノズルが当たって音がすることがあります。 → エアフィルターの取り付けを確認してください。(P.31)
	“ブーン”という音	● エアフィルターを掃除している音です。
	“ポコポコ”という音	<ul style="list-style-type: none"> ● ドレンホースから外気が流入し、発生する音です。特に、高気密住宅など、気密性の高い部屋で、換気扇を回しているときや、屋外に強風が吹いているときに発生します。 → 部屋の吸気口を開けると解消される場合があります。 → 対応部材(別売品)の取り付けを、お買い上げの販売店へご相談ください。
	“シャー”という音	<ul style="list-style-type: none"> ● 「ナノイーX」が発生している音です。 → 就寝時など音が気になるときは、「ナノイーX」を取り消してください。(P.10)
	“ピッピッ”という受信音	● リモコンの設定温度が上限または下限になったことをお知らせしています。
	何も操作していないのに “ピー”“ピーピー”“ピッ” “ピッピッ”などの受信音	● 本体に付属のリモコン以外で、遠隔操作をされていませんか？
	操作すると“ピーピーピー” “ピーピーピーピー”という 受信音	● 遠隔操作によりコントロールされている場合、本体に付属のリモコンで操作できないことをお知らせしています。
“ピピピピ”という音	<ul style="list-style-type: none"> ● 試運転時に、異常が発生したことをお知らせしています。(タイマーランプ点滅) → 約3分間で音は止まります。お買い上げの販売店へご連絡ください。 	

タイマーランプが点滅するときは

異常の診断コードを確認する

1 室内または室外ユニットに異常が発生しています。

お知らせ

診断 H51

(表示例)

●“ピピピピ…”と鳴り「診断」に続いて、英数字(H□□かF□□)が表示されます。

お知らせ

●お知らせボタンを押さなくても“ピピピピ”という音がすることもあります。(P.54)

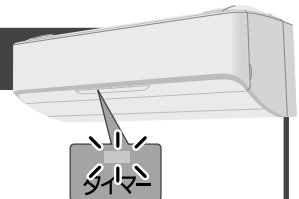

運転の再確認をする

2

本体リセット

本体リセット

●本体電源がリセットされます。

(先の細いもの)
で押す

停止

■ 上記 1 で「診断 H51」を表示したとき

- ①エアフィルターを取りはずし、再度取り付ける(P.31)
- ②前面パネルを閉めてから **手動おろし** を押す
 - ・約5分間、運転したら、停止してください。(エアフィルター取り付け状態確認のため)

3

冷房

**除湿
切換**

暖房

のいずれかを押す(正常動作の確認のため)

●診断コード(英数字)の内容によっては、上記の操作で直る場合があります。

■ タイマーランプが点滅しないとき → そのままご使用ください。
ただし、リモコンの日時合わせをして(P.9) 日時情報を本体に送信してください。

■ タイマーランプが点滅するとき → 点検・修理が必要です。

- ①運転を止めてから
- ②再度 **お知らせ** を押して診断コード(3けたの英数字)を確認
- ③この英数字を販売店へご連絡ください(電源プラグは抜いておいてください)

お知らせ

●次の表示の場合は、一時的に運転できません。(受信音“ピピピピ”)

・H23 ・H27 ・H28 ・H29
・H50 ・H51 ・H59

●診断コードについて

診断コード	原因
H51	●エアフィルターが、正しく付いていない ●フィルターそうじノズルの異常
H51 以外の H □□ F □□	●さまざまな原因が考えられます

タイマーランプが点滅するときは
故障かな？

仕様について

種類		冷房・暖房兼用セパレート形(インバーター)								
室内ユニット / 室外ユニット 品番	AXシリーズ	CS-AX228C	CU-AX228C	CS-AX258C	CU-AX258C	CS-AX288C	CU-AX288C	CS-AX408C2	CU-AX408C2	
	HAXKシリーズ	CS-22HAXK	CU-22HAXK	—	—	CS-28HAXK	CU-28HAXK	CS-40HAX2K	CU-40HAX2K	
	CAEシリーズ	CS-228CAE	CU-228CAE	CS-258CAE	CU-258CAE	CS-288CAE	CU-288CAE	CS-408CA2E	CU-408CA2E	
	CAXシリーズ	CS-228CAX	CU-228CAX	CS-258CAX	CU-258CAX	CS-288CAX	CU-288CAX	CS-408CAX2	CU-408CAX2	
電源		単相 100 V						単相 200 V		
電源プラグ形状		㊦	—	㊧	—	㊨	—	㊩	—	
冷 房	定格能力(kW)	2.2 (0.4~3.4)		2.5 (0.4~3.5)		2.8 (0.4~4.2)		4.0 (0.5~5.4)		
	定格消費電力(W)	425 (110~780)		500 (110~815)		515 (110~1,100)		890 (120~1,720)		
	運転電流(A)	4.70		5.55		5.50		4.75		
	運転音(dB:音響パワーレベル)	55	54	55	55	57	57	60	59	
冷 房 面 積 の 目 安	鉄筋アパート 南向き洋室	15 m ² /9畳		17 m ² /10畳		19 m ² /12畳		28 m ² /17畳		
	木造 南向き和室	10 m ² /6畳		11 m ² /7畳		13 m ² /8畳		18 m ² /11畳		
暖 房	定格能力(kW)	標準	2.5 (0.3~5.3)		2.8 (0.3~5.9)		3.6 (0.3~6.8)		5.0 (0.4~11.1)	
		低温	4.2		4.4		5.4		8.4	
	定格消費電力(W)	標準	440 (105~1,480)		515 (105~1,980)		690 (105~1,980)		980 (110~4,000)	
		低温	1,430		1,800		1,920		3,690	
運転電流(A)<最大>		4.85<15.0>		5.25<20.0>		7.00<20.0>		5.00<20.0>		
運転音(dB:音響パワーレベル)		56	54	57	56	59	58	62	60	
暖 房 面 積 の 目 安	鉄筋アパート 南向き洋室	11 m ² /7畳		13 m ² /8畳		16 m ² /10畳		23 m ² /14畳		
	木造 南向き和室	9 m ² /6畳		10 m ² /6畳		13 m ² /8畳		18 m ² /11畳		
通年エネルギー消費効率		6.6		6.6		6.7		6.8		
JIS C 9612:2005		6.7		6.7		6.8		6.9		
区分名		A		A		A		C		
質量(kg)		14	29.5	14	30	14	32	14.5	38.5	
外形寸法(高さ×幅×奥行)(mm)		室内ユニット 295×798×375 室外ユニット 619×799×299								

- 電源は50 / 60 Hz両用です。
- この仕様値は、JIS C 9612:2013(日本工業規格)に基づいた数値です。
- 室外ユニットの幅の寸法には配管接続口部分を含んでいません。
- リモコンで「停止」のときの消費電力は0.1 Wです。(タイマー予約時、おはようチャージ・パワーセーブ(昼間)・電気代単価(時間帯別あり)・カビみはり設定時:約1 W、室温みはり中:約3 W)
- パナソニック スマート アプリによるサービスご利用時、「停止」のときの消費電力は約1 Wです。
- 室外ユニットを、硫化ガス、機械油の多い所、悪臭や有毒ガスの発生する所、積雪の多い地域でご使用される場合は販売店へご相談ください。
- 製品の一部に、リサイクル材を使用しています。

種類		冷房・暖房兼用セパレート形(インバーター)								
室内ユニット / 室外ユニット 品番	AXシリーズ	CS-AX568C2	CU-AX568C2	CS-AX638C2	CU-AX638C2	CS-AX718C2	CU-AX718C2	CS-AX808C2	CU-AX808C2	
	HAXKシリーズ	CS-56HAX2K	CU-56HAX2K	—	—	—	—	—	—	
	CAEシリーズ	CS-568CA2E	CU-568CA2E	CS-638CA2E	CU-638CA2E	CS-718CA2E	CU-718CA2E	CS-808CA2E	CU-808CA2E	
	CAXシリーズ	CS-568CAX2	CU-568CAX2	CS-638CAX2	CU-638CAX2	CS-718CAX2	CU-718CAX2	CS-808CAX2	CU-808CAX2	
電源		単相200V								
電源プラグ形状		㊦	—	㊦	—	㊦	—	㊦	—	
冷 房	定格能力(kW)		5.6 (0.5~5.7)		6.3 (0.5~6.4)		7.1 (0.5~7.2)		8.0 (0.5~8.1)	
	定格消費電力(W)		1,720 (120~1,810)		1,940 (120~2,100)		2,530 (120~2,630)		3,000 (120~3,100)	
	運転電流(A)		9.20		9.75		12.7		15.1	
	運転音(dB:音響パワーレベル)		62	64	64	65	66	66	66	67
	冷房面積の 目安	鉄筋アパート 南向き洋室	39 m ² /23畳		43 m ² /26畳		49 m ² /30畳		55 m ² /33畳	
		木造 南向き和室	25 m ² /15畳		29 m ² /17畳		32 m ² /20畳		36 m ² /22畳	
	定格能力 (kW)	標準	6.7 (0.4~11.1)		7.1 (0.4~11.1)		8.5 (0.4~11.1)		9.5 (0.4~11.2)	
		低温	8.4		8.4		8.4		8.5	
	定格消費 電力 (W)	標準	1,580 (110~4,000)		1,770 (110~4,000)		2,320 (110~4,000)		3,000 (110~4,000)	
		低温	3,690		3,690		3,690		3,700	
運転電流(A)<最大>		8.05<20.0>		8.90<20.0>		11.7<20.0>		15.1<20.0>		
運転音(dB:音響パワーレベル)		63	65	64	67	64	67	64	69	
暖房面積の 目安	鉄筋アパート 南向き洋室	30 m ² /18畳		32 m ² /20畳		39 m ² /23畳		43 m ² /26畳		
	木造 南向き和室	24 m ² /15畳		26 m ² /16畳		31 m ² /19畳		35 m ² /21畳		
通年エネルギー消費効率		5.9		5.7		5.3		5.0		
JIS C 9612:2005		5.9		5.6		5.2		4.9		
区分名		F		F		G		G		
質量(kg)		14.5	38.5	14.5	39	14.5	39	14.5	39	
外形寸法(高さ×幅×奥行) (mm)		室内ユニット 295×798×375				室外ユニット 619×799×299				

長期使用製品安全表示制度に基づく本体表示について

経年劣化により、危害の発生が高まるおそれがあることを注意喚起するために、電気用品安全法で義務付けられた以下の表示を本体の銘板近傍に行っています。

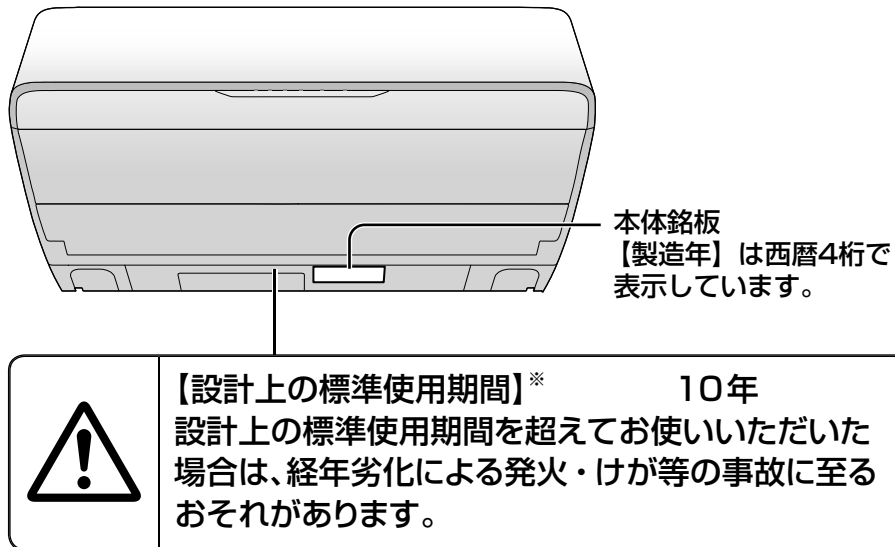

※【設計上の標準使用期間】とは？

- 運転時間や温湿度など、以下の標準的な使用条件に基づく経年劣化に対して、製造した年から安全上支障なく使用することができる標準的な期間です。
- 設計上の標準使用期間は、無償保証期間とは異なります。また、一般的な故障を保証するものでもありません。

■標準使用条件… JIS C 9921-3 ルームエアコンディショナの設計上の標準使用期間を設定するための標準使用条件による

環境条件	電源電圧	製品の定格電圧による	
	周波数	50 Hzまたは60 Hz	
	冷房	室内温度	27℃（乾球温度）
		室内湿度	47%（湿球温度19℃）
		屋外温度	35℃（乾球温度）
		屋外湿度	40%（湿球温度24℃）
	暖房	室内温度	20℃（乾球温度）
		室内湿度	59%（湿球温度15℃）
		屋外温度	7℃（乾球温度）
		屋外湿度	87%（湿球温度6℃）
設置条件	製品の据付工事説明書による標準設置		
負荷条件	住宅	木造平屋、南向き和室、居間	
	部屋の広さ	製品能力に見合った広さの部屋（畳数）	
想定時間	1年間の使用日数	東京モデル 冷房6月2日から9月21日までの112日間 暖房10月28日から4月14日までの169日間	
	1日の使用時間	冷房：9時間／日 暖房：7時間／日	
	1年間の使用時間	冷房：1,008時間／年 暖房：1,183時間／年	

- 設置状況や環境、使用頻度が上記の条件と異なる場合、または、本来の使用目的以外でご使用された場合は、設計上の標準使用期間より短い期間で経年劣化による発火・けが等の事故に至るおそれがあります。

保証とアフターサービス

よくお読みください

使いかた・お手入れ・修理などは

■まず、お買い上げ先へご相談ください。

お買い上げの際に記入されると便利です▶

販売店名	
電話	() -
お買い上げ日	年 月 日

■転居や贈答品などでお困りの場合は、裏表紙の各ご相談窓口へご相談ください。

修理を依頼されるときは

「よくあるお問い合わせ」(P.46、47)「故障かな?」(P.48～54)「タイマーランプが点滅するときは」(P.55)でご確認のあと、直らないときは、運転停止後、電源プラグを抜いて、お買い上げ日と右の内容をご連絡ください。

●製品名 ルームエアコン

●品番 CS-○○○○

品番表示

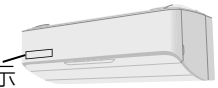

●異常の内容 できるだけ具体的に

●保証期間中は、保証書の規定にしたがって出張修理いたします。

保証期間：お買い上げ日から本体1年間(ただし、冷媒回路については5年間です)

●保証期間終了後は、診断をして修理できる場合はご要望により修理させていただきます。

※修理料金は次の内容で構成されています。

※補修用性能部品の保有期間 **10年**

当社は、このルームエアコンの補修用性能部品(製品の機能を維持するための部品)を、製造打ち切り後10年保有しています。

技術料 診断・修理・調整・点検などの費用

部品代 部品および補助材料代

出張料 技術者を派遣する費用

■「よく冷えない」症状で依頼される場合は

より早くご相談にお応えするため、事前に冷房チェック運転を行ってください。

冷房・除湿・冷房除湿の運転
または停止中に

先の細いもので、約5秒間押し続ける(本体から“ピッ”と音が鳴るまで)

(緑)点滅

冷房チェック運転が始まります。

約10分～13分間

●お知らせ音がするとき
冷房・除湿・冷房除湿が正常に運転できない要因があります。

➔ お知らせ音が、次のどちらかご連絡ください。

ピッピッピッピッピッ	冷媒の不足など
ピーピーピー	エアフィルターの目詰まりなど

●お知らせ音・運転ランプの点滅は、約3分間で止まります。

●お知らせ音がしないとき
故障かな?(P.48、49)を再度ご確認ください。
うえ、冷えない場合はご相談ください。



●冷房チェック運転やお知らせ音、運転ランプの点滅を途中で止めたいとき 停止ボタンを押す。

長期使用製品安全表示制度に基づく本体表示について
保証とアフターサービス

ご相談窓口 / ご愛用者登録

使いかた・お手入れ・修理などはまず、お買い上げ先へご相談ください。
 転居や贈答品などでお困りの場合は、次の窓口にご相談ください。

パナソニック 総合お客様サポートサイト <http://www.panasonic.com/jp/support/>

 <h2>エアコン 使い方・お手入れなどのご相談窓口</h2>	 <h2>修理に関するご相談窓口</h2>
<p>フリーダイヤル 0120-878-692</p> <p>■上記電話番号がご利用 いただけない場合 06-6907-1187</p> <p>■FAX フリーダイヤル ☎ 0120-878-236</p>	<p>フリーダイヤル 0120-878-554</p> <p>■上記電話番号がご利用 いただけない場合 03-6633-6700</p> <p>■FAX フリーダイヤル ☎ 0120-878-225</p>
<p>Help desk for foreign residents in Japan Tokyo (03) 3256-5444 Osaka (06) 6645-8787 Open : 9:00 - 17:30 (closed on Saturdays/Sundays / national holidays)</p>	<p>便利な修理サービスサイト http://club.panasonic.jp/repair/</p>

・掲載サイトおよび動画の視聴は無料ですが、通信料金はお客様のご負担となります。(パケット定額サービスに未加入の場合、高額になる可能性があります)
 ・ご使用の回線 (IP 電話やひかり電話など) によっては、回線の混雑時に数分で切れる場合があります。
 ・上記のURLはお使いの携帯電話等により、正しく表示されない場合があります。

【ご相談窓口におけるお客様の個人情報のお取り扱いについて】

パナソニック株式会社およびグループ関係会社は、お客様の個人情報をご相談対応や修理対応などに利用させていただき、ご相談内容は録音させていただきます。また、折り返し電話をさせていただくために発信番号を通知いただいております。なお、個人情報を適切に管理し、修理業務等を委託する場合や正当な理由がある場合を除き、第三者に開示・提供いたしません。個人情報に関するお問い合わせは、ご相談いただきました窓口にご連絡ください。

パナソニックの会員サイト「CLUB Panasonic」で「ご愛用者登録」をお願いします

<p>特典</p> <ul style="list-style-type: none"> ●お宅の家電商品、消耗品情報が一元管理できる! ●登録商品に関するお知らせやサポート情報が入手できる! ●登録すると抽選で商品券などが当たる! 	<p>詳しくはこちら http://club.panasonic.jp/aiyo/</p>	
--	---	---

●保証書用封筒に記載されている QRコードを読み取っていただくと、品番登録と製造番号を入力する必要がなく、簡単に登録していただけます

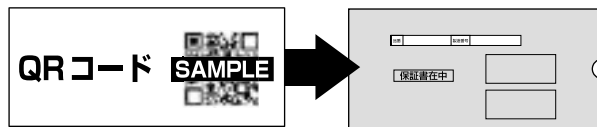

・QRコードは、株式会社デンソーウェーブの登録商標です。

愛情点検 長年ご使用のルームエアコンの点検を!

	<p>こんな症状は ありませんか</p> <ul style="list-style-type: none"> ●ブレーカーがたびたび切れる。 ●運転中にこげ臭いにおいがする。 ●室内ユニットから水が漏れる。 ●電源コードやプラグが異常に熱くなり、変色している。 ●室内や室外ユニットの取り付け部分が腐食したり、取り付けがゆるんでいる。 ●異常な音や振動がする。 ●その他の異常や故障がある。 	<p>ご使用 中止</p> <p>事故防止のため電源プラグを抜いて、必ず販売店へ点検をご依頼ください。</p>
---	---	---

 <p>フロンが見える化</p>	<p>家庭用エアコンにはGWP (地球温暖化係数)が675のフロン類 (R32) が封入されています。地球温暖化防止のため、移設・修理・廃棄等に当たってはフロン類の回収が必要です。</p>	<ul style="list-style-type: none"> ●これは、エアコンに温暖化ガス(フロン類)が封入されていることを認識いただくための表示です。 ●取りはずし時には、フロン類の回収が必要です。また、廃棄時は、家電リサイクル法に基づく適正な引渡しをしていただくと、確実にフロン類の適正処理がされます。
---	--	--

廃棄時にご注意 家電リサイクル法では、お客様がご使用済みのルームエアコンを廃棄される場合は、収集・運搬料金、再商品化等料金をお支払いいただき、対象商品を販売店等に適正に引き渡すことが求められています。

パナソニック株式会社 エアコン事業部

〒525-8520 滋賀県草津市野路東2丁目3番1-1号

© Panasonic Corporation 2017

ACXF55-17620
H1217NO