

Panasonic®

取扱説明書

ルームエアコン(家庭用)

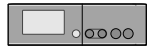

室内ユニット品番

CS-DX224C CS-DX254C
CS-DX284C CS-DX364C2
CS-DX404C2 CS-DX564C2

室外ユニット品番

CU-DXシリーズ



保証書・据付工事説明書 別添付

このたびは、パナソニック製品をお買い上げいただき、まことにありがとうございます。

- この取扱説明書と、同梱している無線アダプターの取扱説明書をよくお読みのうえ、正しく安全にお使いください。
- ご使用前に「安全上のご注意」(4～6ページ)を必ずお読みください。
- 保証書は「お買い上げ日・販売店名」などの記入を確かめ、取扱説明書、据付工事説明書とともに大切に保管してください。
- 商品の品番は、本体の品番表示(7ページ)と仕様(65ページ)でご確認ください。



パナソニックの会員サイト

「**CLUB Panasonic**」で
「**ご愛用者登録**」をしてください

詳しくはP.64をご覧ください

おはようチャージで

冬の朝でも、すぐ温風！

朝の暖房開始時刻を学習し、
事前に自動で予熱運転。
ボタンを押すと、すぐに温風が出ます。(P.23)



メール 7:00
おはようございます。
おはようチャージで予熱して
います。
☑とじる

メール 14:30
今回の
運転診断
☑とじる ▼ 1/2

メール 14:30
おでかけクリーンを設定する
と、外出中にお部屋の脱臭
と、室内機のおそうじを行いま
す。
☑とじる

エアコンからのメールで、現在の 運転状況などのお知らせが届きます (P.28)

- ・メールが見やすい、横長画面。
- ・「運転診断」や便利な機能のお知らせも届きます。

パナソニックスマートアプリ

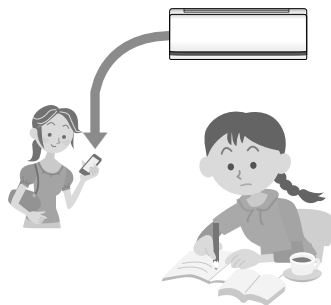

スマートフォンを使って、
宅外から運転したり、
子供の帰宅を確認したり、
自宅にいる子供にメッセー
ジを送ったりすることが
できます。

●詳しくは (P.30)

もくじ



はじめに

	ページ
安全上のご注意	4
使用上のお願い	6
各部の名前/付属品	7
リモコン画面と基本操作	8
乾電池/日時合わせ	10

使いかた

基本操作	すぐ使うとき	12
	使いこなしたいとき	14
	メニュー操作とメニューの種類	16
	風量・風向を調節する	18
便利な機能	「お気に入り」ボタン	20
	「もっと」ボタン	21
	ナノイー送風/節電リズム気流	22
	おはようチャージ	23
	タイマー予約する(おやすみ・入/切・コイン)	24
	室温・電気代などを見る(お知らせ画面)	26
室温アラームを使う	27	
コミュニケーション機能	メールを見る	28
	パナソニック スマートアプリを使う	30

お手入れ

おそうじ運転を使いこなす	32
汚れが気になるとき	34

もっと知りたいとき

運転条件・除湿の種類について	36
エネチャージ・霜取り運転について	37
エコナビについて	38
センサー・頭寒足熱について	39
風量・風向自動時の風の動き	40
「ナノイー」について	44
タイマーなどの優先動作について	45
おそうじ機能について	46

必要なとき

メニュー一覧表	48
よくあるお問い合わせ	54
故障かな?	56
タイマーランプが点滅する	63
こんなときは/ご愛用者登録	64
仕様	65
長期使用製品安全表示制度に基づく本体表示について	66
保証とアフターサービス	67
ご相談窓口	裏表紙

安全上のご注意 1

必ずお守りください

人への危害、財産の損害を防止するため、必ずお守りいただくことを説明しています。

■ 誤った使い方をしたときに生じる危害や損害の程度を区分して、説明しています。

警告 「死亡や重傷を負うおそれがある内容」です。

注意 「軽傷を負うことや、財産の損害が発生するおそれがある内容」です。

警告

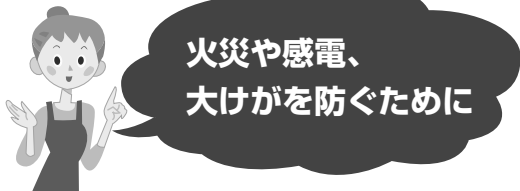

必ず守る **異常・故障時には直ちに使用を中止し、電源プラグを抜く**
(発煙・発火、感電のおそれ)

異常・故障例

- ・ブレーカーがたびたび切れる。
- ・こげ臭いにおいがする。
- ・異常な音やガタガタと振動する。
- ・室内ユニットから水が漏れる。
- ・電源コードやプラグが異常に熱くなる。
- ・風量が調節できない。
- ・運転しても、すぐに停止する。
- ・停止しても、風が止まらない。

すぐに販売店へ
点検・修理を依頼してください。

必ず守る **必ずエアコン専用の電源コンセントを使う**
(他の機器と併用すると、発熱による火災の原因)

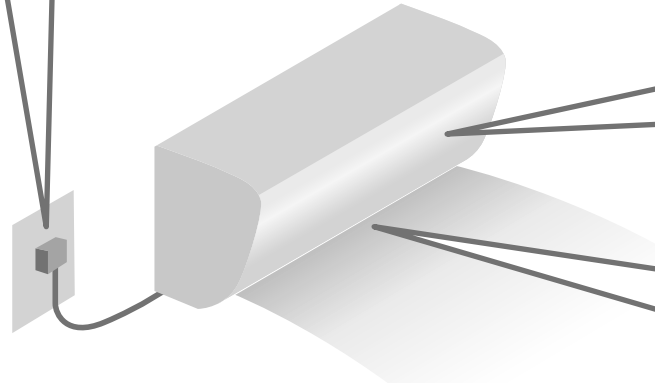

禁止 **リモコン用乾電池の取り扱い**

- 乳幼児の手の届く所にリモコンを置かない。
(乾電池を取り出し、誤って飲み込むおそれ)
- 乾電池は、⊕ ⊖を逆に入れない。
(ショートによる発火や液漏れの原因)

据え付けや移動、修理は必ずお買い上げの販売店または専門業者に依頼してください

禁止 **電源のプラグやコードは**

- めれた手で抜き差ししない。(感電の原因)
- 運転中にプラグを抜かない。
(放電などによる火災の原因)
- 途中で接続したり、延長コードの使用、タコ足配線をしない。
(接触や絶縁の不良、発熱による火災の原因)
- 束ねたり、無理に曲げたりしない。
(破損による発熱や発火の原因)
- コードを持って抜かない。
(断線による発熱や火災の原因)

必ず守る

- 破損した場合は使用せず、販売店へ修理を依頼する。
- プラグは根元まで確実に差し込む。
(接触不良による感電や火災の原因)
- 定期的プラグのほこりを乾いた布でふき取る。
(湿気などで絶縁不良となり、発熱や発火、火災の原因)

必ず守る **据え付けや移動・修理完了時には、販売店や専門業者に次のことを確認する**

- 冷媒が漏れていないこと。
(冷媒が火気に触れると有毒ガスの発生や火災の原因)
・ 通常使用では漏れませんが、冷えない・暖まらない場合は、漏れている可能性がある
あるので、販売店へご相談ください。
- 指定冷媒を使用していること。
(指定以外の冷媒を使用すると、機器の故障や破裂、けがなどの原因)
- アースや漏電しゃ断器が設置されていること。
(感電の原因)

■ お守りいただく内容を次の図記号で説明しています。



してはいけない内容(禁止事項)です。



実行しなければならない内容(強制事項)です。



お手入れ時は

禁止

- お客様自身で、内部の洗浄はしない。
(水漏れや発煙、発火の原因)



室内ユニットは

禁止

- 吹出口の奥に、指や棒などを入れない。
(ファンが高速回転しているため、けがの原因)



冷やしすぎない

禁止

- おやすみのときなど、長時間、冷風を体に直接当てたり、冷やしすぎたりしない。
(体調をくずす原因)
・ 特にお子様や高齢者にはご注意ください。



室外ユニットは

禁止

- 吹出口に指や棒などを入れない。
(ファンが高速回転しているため、けがの原因)
- 上に乗ったり、物を載せたりしない。
(ベランダなど高い場所に設置した場合、転落の原因)

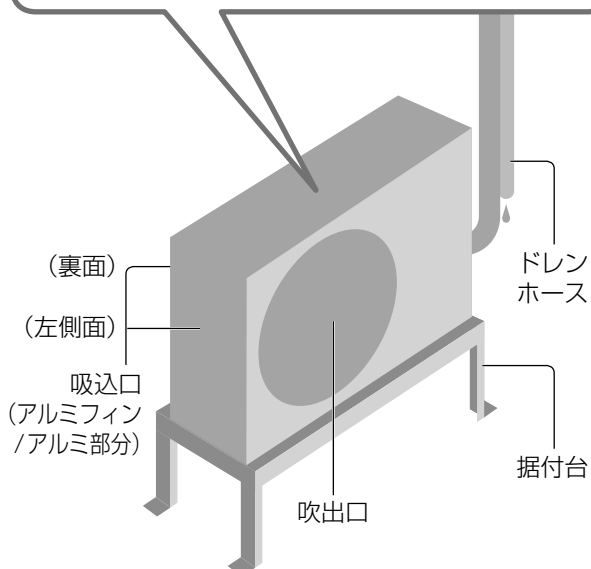

スマートフォンで宅外からでもエアコンを運転したり、運転状況を確認したりすることができます。(P.30)



必ず守る

パナソニック スマートアプリ 利用時は

エアコンやその周辺、在室する人などの状態を確認することができないため、事前に安全を十分確認して使う

- 在宅中に、電源プラグが確実に差し込まれていること、またプラグにほこりがたまっていないことを定期的に確認する。
(接触不良や絶縁不良によるプラグからの発熱や発火、火災の原因)
- 事前に、他の人が設定したタイマー予約など、設定状況を十分把握しておく。
(思わぬ運転や停止により、体調をくずす原因。動植物に悪影響を及ぼす原因)
- エアコンは異常がないこと、部屋は風の変化があっても悪影響がでないこと(飛びやすい物がない等)を事前に確認しておく。
(風により物が落下し、火災やけが、家財汚損の原因)
- エアコンの周辺に人がいることが分かっているときは、事前に宅外から運転や停止することを知らせておく。
(台などに乗っていた場合、突然の運転(停止)に驚いて落下・転倒の原因。また、急激な外気温・室温の変化等により、体調をくずす原因)
・ 温度調節や停止は、宅内のリモコンでも操作することができます。
・ お子様(乳幼児)や身体の不自由な方・高齢者などご自身で温度調節等ができない方が在室している場合は、ご利用にならないでください。
- 宅外からのご利用時は、スマートフォンなどで、こまめに設定内容や運転状況を確認する。
(急激な外気温・室温の変化等により、体調をくずす原因。動植物に悪影響を及ぼす原因)
・ エラーコードが表示されたときは、運転を停止し、お買い上げの販売店にご相談ください。
運転状況画面で停止していることを再確認しておいてください。



設定内容 運転状況 エラーコード
画面表示はアプリの更新により変わることがあります。

安全上のご注意 2

必ずお守りください



注意



漏電や、けがを防ぎ
家財などを守るために



室内ユニットは

禁止

- ユニットの下に、他の電気製品や家財などを置かない。(水滴が落ちて、汚損や故障の原因)
- 風を動植物に直接当てない。
- 雷が鳴り出したら、運転を停止して、エアコンに触れない。(感電の原因)
- 精密機器や食品、動植物、美術品の保存などに使わない。(品質低下などの原因)
- 冷房や除湿運転時、窓や戸を開けた状態(湿度80%以上)で長時間運転をしない。(室内ユニットから水滴が落ちて、家財などの汚損の原因)
- 水洗いしたり、花瓶など水の入った容器を載せたりしない。(水が中に入ると感電や発火の原因)



室外ユニットは

禁止

- 水洗いしたり、花瓶など水の入った容器を載せたりしない。(水が中に入ると感電や発火の原因)
- 側面や裏面のアルミ部分に触らない。(手を切る原因)
- 据付台を破損したまま、放置しない。(落下や転倒の原因)



ドレンホースは

禁止

- 排水を確実にし、排水口をふさがない。(室内ユニットからの水漏れの原因)



禁止

床などにワックスをかけるときは

- エアコンを運転しない。(本体内部にワックス成分が付着すると、結露し水漏れや水飛びの原因)
- ワックスをかけた後は、窓やドアを開けて十分に換気をした後、運転してください。



禁止

お手入れ時は

- お客様自身で、工具を使った分解掃除はしない。(水漏れや発煙、発火の原因)
- 室内ユニットのアルミ部分に触らない。(手を切る原因)
- 不安定な台に乗らない。



必ず守る

- 必ず運転を停止し、電源プラグを抜く。

(ファンが高速回転しているため、けがの原因)



必ず守る

長期間使用しないときは

- 電源プラグを抜く。(ほこりによる発熱や発火の原因)



必ず守る

燃焼器具といっしょに 運転するときは

- こまめに換気する。(酸素不足による頭痛などの原因)
- 燃焼器具は、風が直接当たらない場所で使用する。(不完全燃焼の原因)



必ず守る

据え付けや移動のときは

- 可燃性ガスの漏れるおそれのない場所に、据え付けされていることを確認する。(発火の原因)

使用上のごお願い

まず、各ユニット周辺とリモコンを確認してください。

■室内ユニット

- 吸込口・吹出口付近が、タンスなどでふさがれていませんか？
- 火災警報器は、吹出口から1.5 m以上離れていますか？
- テレビやラジオは、1 m以上離れていますか？(映像の乱れ・雑音の原因)

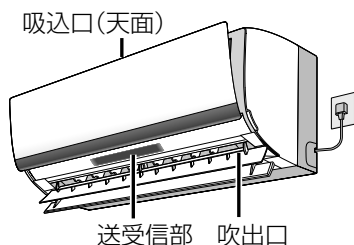

■リモコン

- リモコンの操作位置を確認してください。(P.11)
- ふた上のボタンを押すとき、ふたが完全に閉じていますか？(誤送信の原因)
- 他のリモコンのボタンが押されていませんか？(リモコンラックなどに当たって押されていると、混信して送受信できない原因)
- 1つの部屋で2台のエアコンを使うときは、混信を防ぐ設定にできます。お買い上げの販売店へご相談ください。

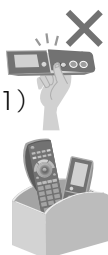

■室外ユニット

- 下図のスペースを確保してください。(吸込口・吹出口が、積雪・植木鉢などでふさがれていませんか？)
- ドレンホースの排水口がふさがれていませんか？
- 吹出口からの風が、周囲の迷惑になったり動植物に直接当たったりしませんか？
- テレビ・ラジオは、2 m以上離れていますか？(映像の乱れ・雑音の原因)
- 油煙の多い場所への設置は、避けてください。(調理場・機械工場など)

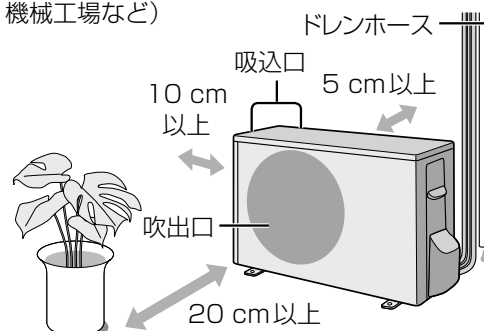

各部の名前／付属品

室内ユニット

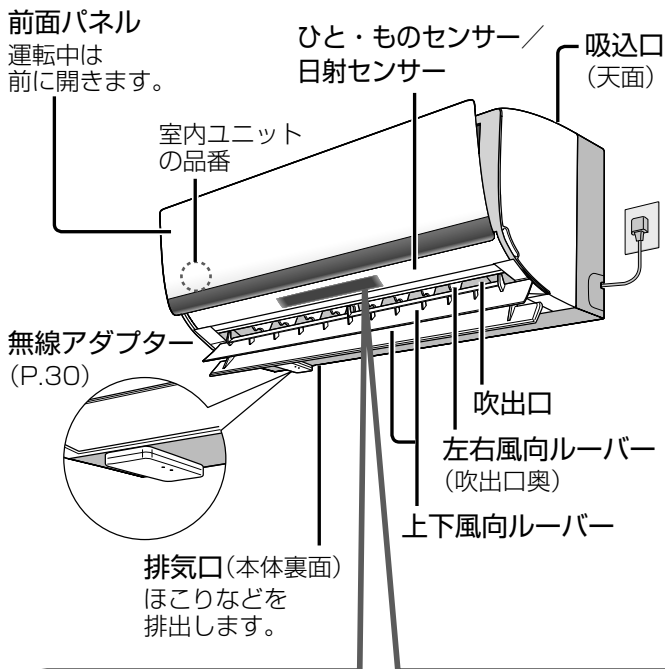

前面パネルを開けたとき

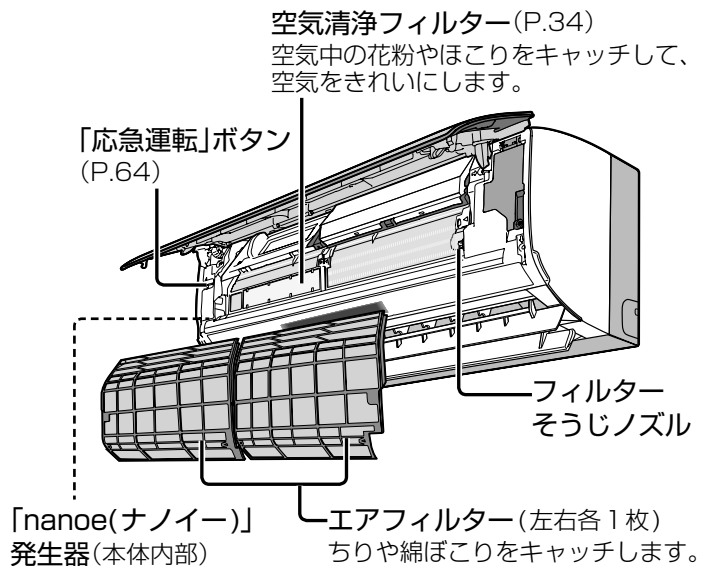

表示部

(本体ランプ)

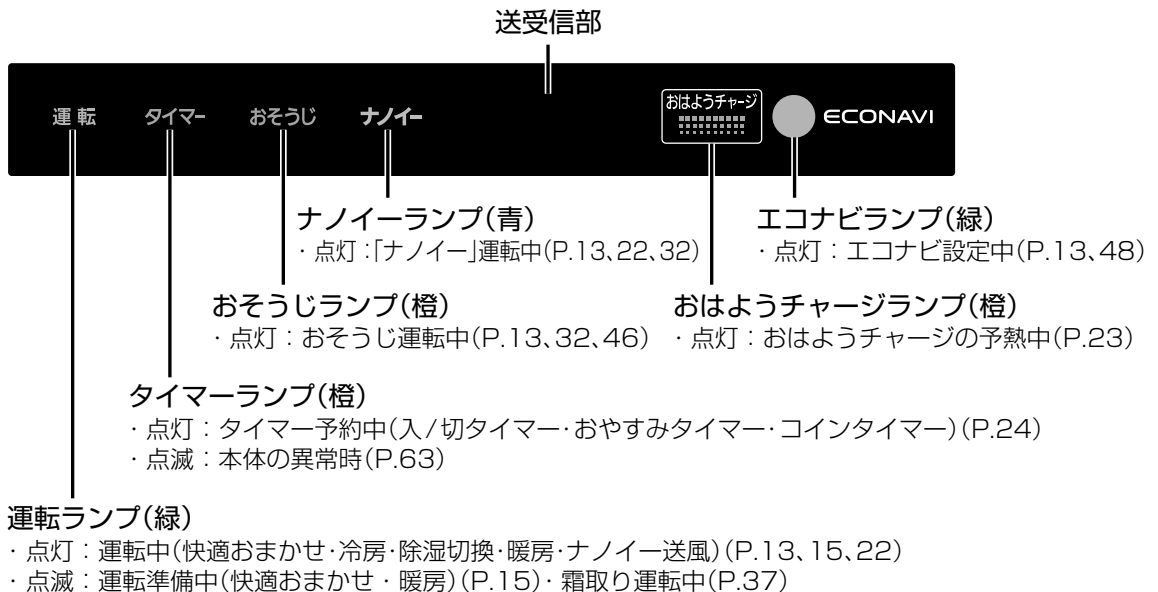

室外ユニット

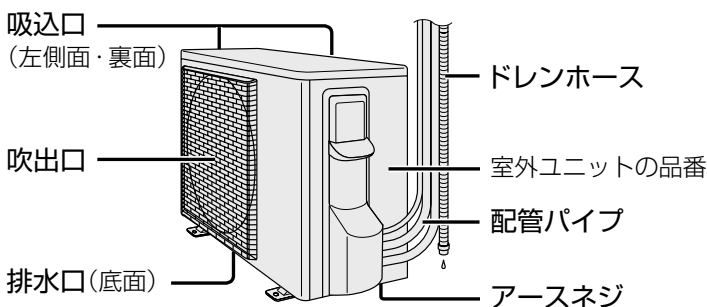

付属品

- リモコン (ホルダーはありません)
- 単3形アルカリ乾電池 (2本)
・1年未満で消耗することがあります。
(最初に使用するために付属しています)

リモコン画面と基本操作

- リモコン表示は、乾電池の消費を抑えるため、約30秒操作がないと、自動で消えます。(P.10)

置いて使うとき



ふたを開けると
タテ画面に
なります。

ホーム画面

運転の種類 日時

体感温度で設定中に、
表示されます。

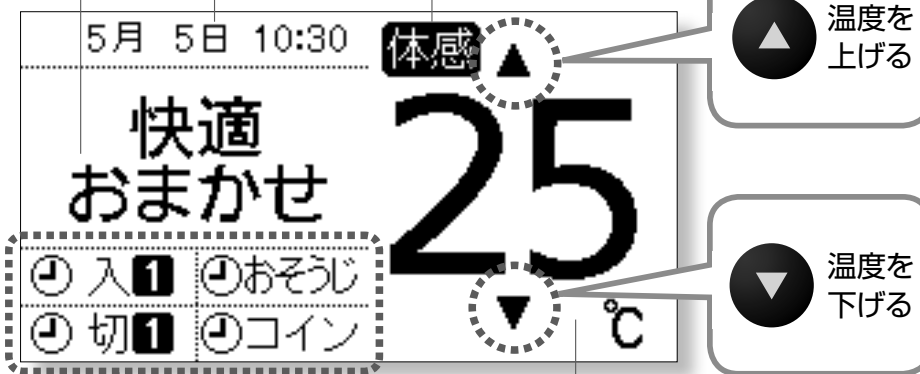

設定中の機能

設定温度
体感温度または室温が
表示されます。
(体感温度について：P.27)

お知らせ

「設定中の機能」について

- 表示される機能には、次のものがあります。
(複数の場合は、最多4つまで表示されます)
おやすみタイマー・入/切タイマー・コインタイマー(P.24)、
おそうじタイマー(P.32)、オートオフ(P.51)、室温アラーム(P.27)
- 切タイマー設定中におやすみタイマーを設定すると、切タイマーの表示が消えておやすみタイマーが表示されます。(おやすみタイマーの動作後、切タイマーが再表示されます)
- 入タイマー・切タイマーを1日2回予約しているときは、次に動作するほうのみ表示されます。



押すと、すぐに
動作します

押すと、
ホーム画面に戻ります

画面が消えていたら
 押してね!



持って使うとき

ホーム画面と十字キー

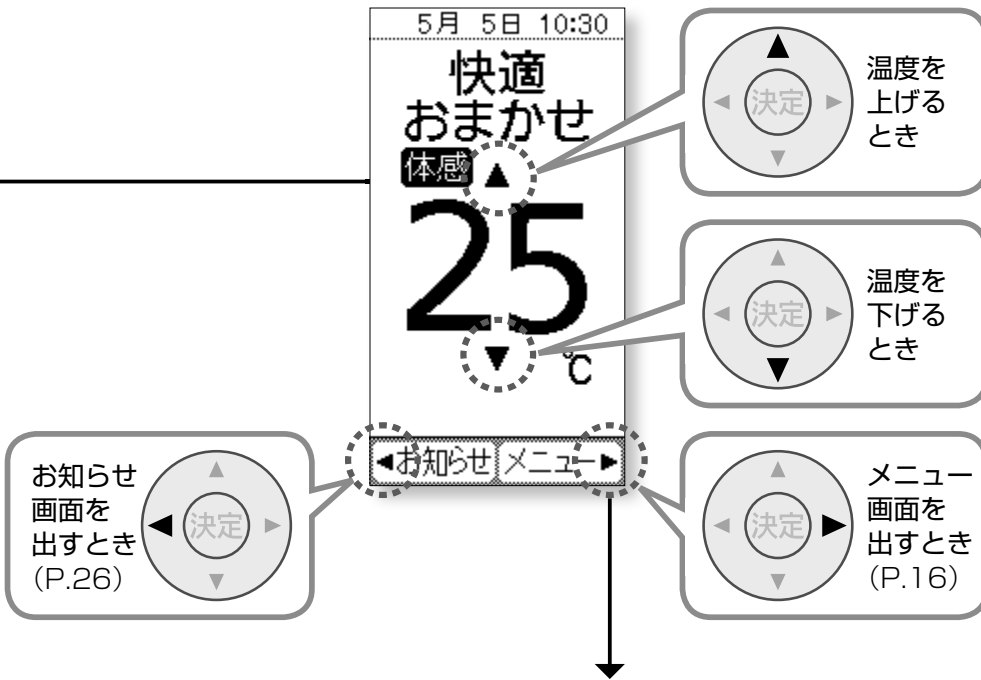

メニュー画面と十字キー

設定した内容の確認や風量・風向調節、タイマー予約など、便利な機能を設定するときに使います。

● 十字キーの基本操作

項目を選択し、決定するときに使います。



ページを移動するとき

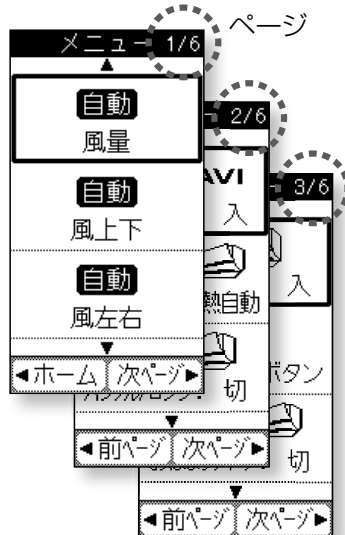

項目を移動するとき

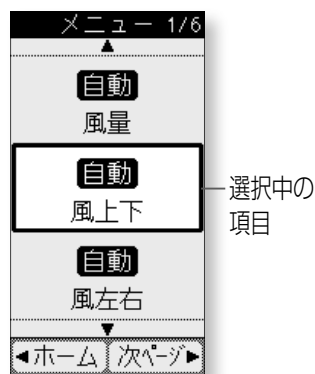

決定するとき

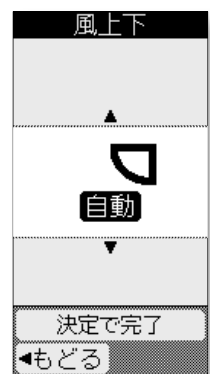

乾電池 / 日時合わせ

必ず行ってください

日時を設定しなかったり、日時が間違っていると、快適おまかせ運転やタイマー予約などが正しく動作しません。

乾電池を入れる・交換する

リモコン裏面

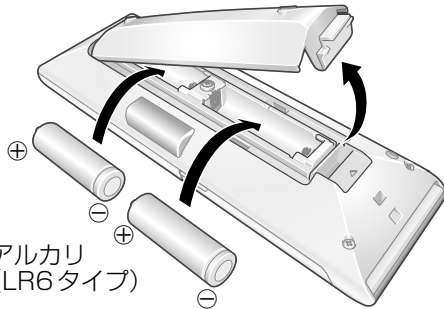

単3形アルカリ乾電池(LR6タイプ)

お願い

- 交換は、2本同時に行ってください。
- 交換後も、日時は必ず合わせてください。
- マンガン乾電池では使用期間が短くなるため、必ずアルカリ乾電池を使用してください。
- 充電式乾電池(Ni-cd・ニッケル水素など)は使わないでください。(サイズ・形・性能の一部が異なるため)
- 長期間使わないときは、取り出してください。(液漏れ防止のため)

お知らせ

- 乾電池の寿命は、約1年です。(消耗すると、送受信がしにくくなったり、運転開始ボタンを押しても「停止」が表示されたりします)
- 乾電池が切れたときは、本体で応急運転ができます。(P.64)

リモコン表示が消えているとき

何も操作しないと、バックライトは約10秒後、画面表示は約30秒後に消えます。(乾電池の消耗を抑えるため)

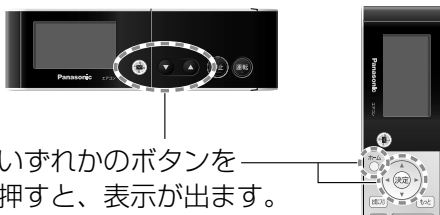

いずれかのボタンを押すと、表示が出ます。

- 押しても表示されないとき
乾電池を交換してください。

年・月・日・時刻を合わせる

・2015年
・5月5日
・午前10時30分
に合わせず場合

乾電池を入れ、ふたを開けると、表示が出ます

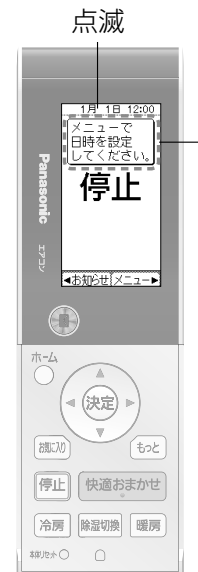

- 表示は、約30秒後に消えます。

この表示が消えたときは

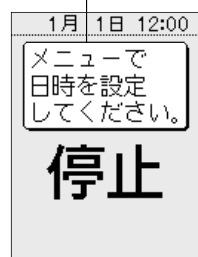

乾電池を入れ直してください。

- 表示が出たら手順1からやり直してください。
- 表示が出ないときは乾電池を取り出し、 を押してから入れ直してください。

メニューから日時設定画面を出すとき

乾電池を入れ直さなくても、メニューの「日時」を選ぶと表示されます。(P.17)

お願い

- 日時の設定中に、受信音が「ピッ」と鳴ったり日時の表示が点灯した場合は、必ず最初からやり直してください。(設定中に約30秒何も操作しなかったり、ふたを閉じたり、「ホーム」ボタンを押したりすると、表示中の内容で設定されてしまいます)

1 ▶を押して日時設定画面を出す



2 年を選び、決定する



3 年を合わせ、決定する

●月・日・時刻も、手順2・3を繰り返して設定する。

4 「設定を完了」を選び、決定する



- 長押しすると、早送りされます。
- 夜の12時は、「0:00」です。

- 日時を確認する。
・間違っているときは、乾電池を入れ直して、やり直す。

リモコンの操作位置

室内ユニット(送受信部)と信号をやりとりするため、下記の範囲から操作してください。

- リモコンからの信号を室内ユニットが受信すると、音が鳴ります。

■置いて、操作/メールを受信するとき(P.28)

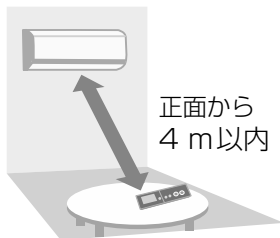

■持って操作するとき

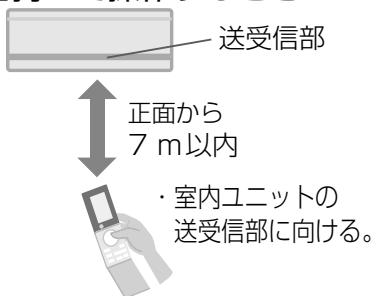

■通信チェック

置いた状態で、送受信できることを確認してください。

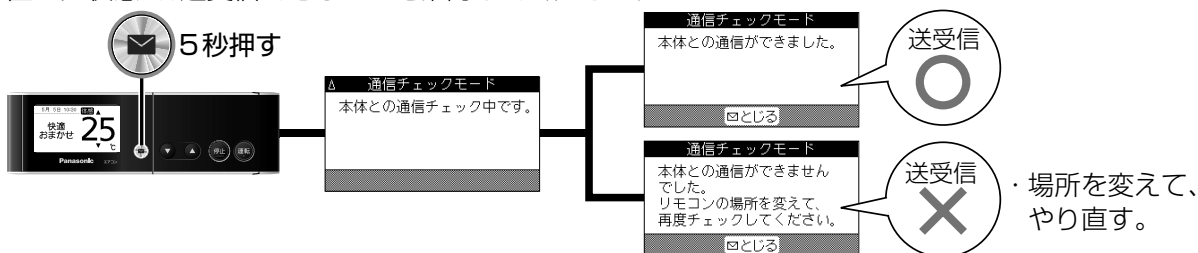

お知らせ

●受信音の種類

受信音	お知らせ内容
ピー	停止
ピッ	運転開始や設定、設定の取り消し
ピッピッ	設定温度の上限・下限

- 次のような場合、送受信できないことがあります。
 - ・室内ユニットの真横・直射日光が当たる・電子機器(照明・テレビなど)や障害物の近く
 - ・リモコンが裏向きになっている
 - ・乾電池が消耗している

すぐ使うとき

日時を確認してお使いください。
(快適おまかせ運転を正しく動作させるため)
・日時が合っていないとき(P.10)

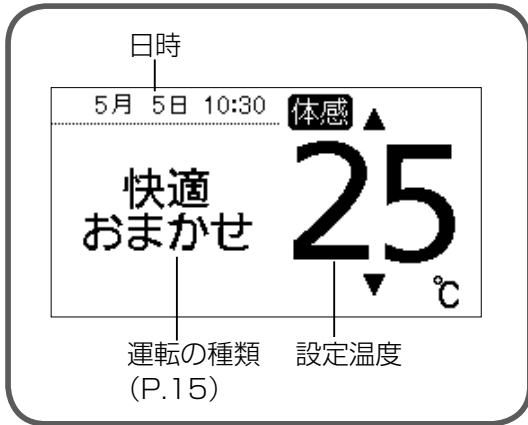

ポンと
ひと押し!

1



お買い上げ時には、
おススメの設定で運転が
始まります。

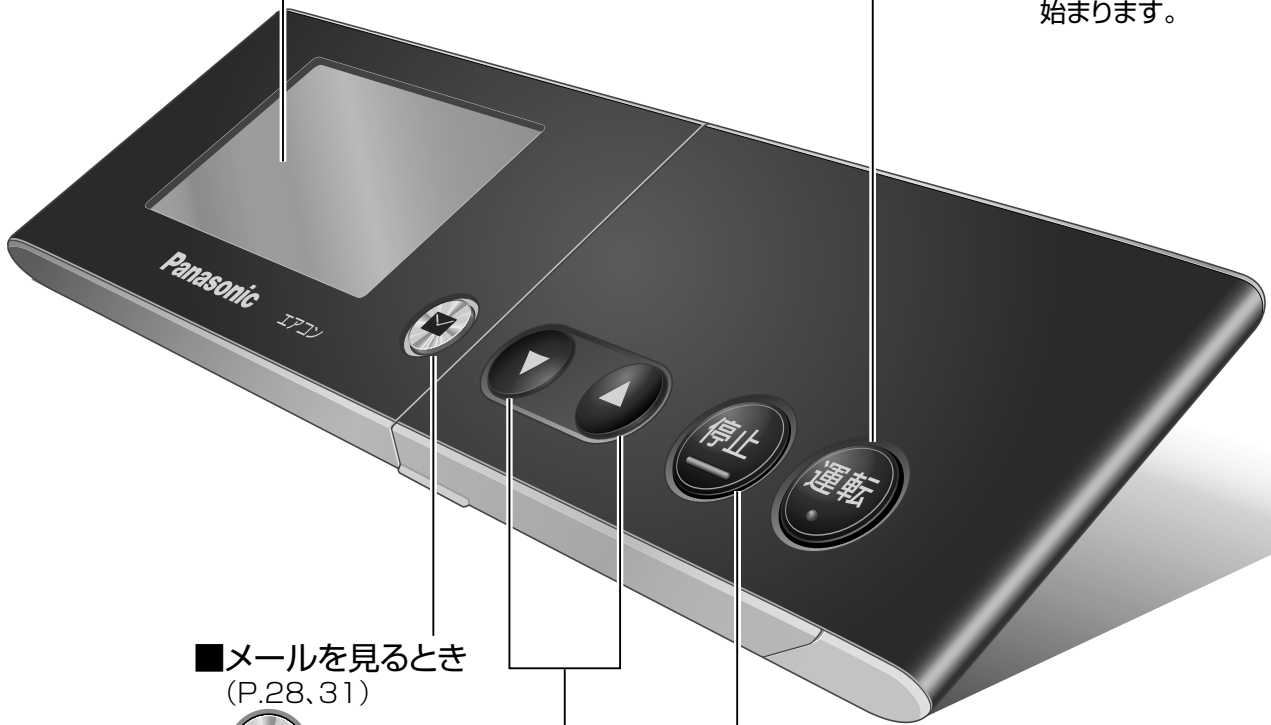

■メールを見るとき
(P.28, 31)



■設定温度を変えるとき



・調節範囲: 16 °C ~ 30 °C。
(除湿は、運転開始時の室内
温度を「標準」として
-3 °C ~ +1 °C の範囲で調節)
・冷房は 20 °C 以上で調節してく
ださい。(動作不良の原因)

■運転を止めるとき



(停止画面が表示されます)

画面が消えていたら
📄 押してね!



おすすめの設定では、 次の内容で運転します。

(お買い上げ時の設定)

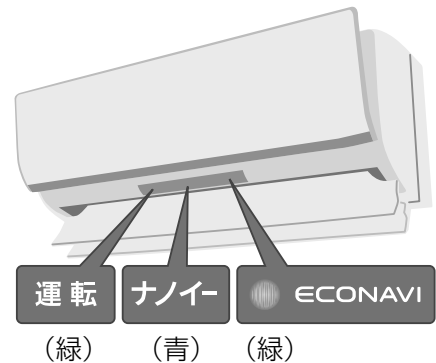

快適おまかせ

季節に合わせて運転の種類を
自動選択します。(P.55)

エコナビ

日当たり具合に合わせた
温度調節で、ムダを抑制します。(P.38)

ナノイー

肌にうるおいを与え、菌*・カビ・花粉・においなどを
抑制します。(P.44)

*浮遊菌は10 m³の密閉容器内で4時間後、付着菌は1 m³の密閉容器内で24時間後の効果であり、実使用空間での実証結果ではありません。

頭寒足熱

人の居場所と活動量に合わせて、
風をコントロールします。

それぞれの内容は、お好みに合わせて変更できます。

- 「快適おまかせ」などの運転の種類は(P.15「運転の種類をお好みで選んで」)
 - 「エコナビ」「ナノイー」は(P.48)
 - 「頭寒足熱」は(P.18「センサー」)
- 次回からは、前回の使用状態(風量・風向など)で運転が始まります。

運転を止めると、自動でおそうじ運転が始まります。

フィルター
おそうじ運転

(約16分~60分)

本体内部
おそうじ運転

(約40分~85分)

おそうじ運転
停止

- ・おそうじランプ点灯(橙)
- ・おそうじ・ナノイー
ランプ点灯(橙・青)

運転条件(P.46)に合わない場合は、おそうじ運転されません。

■おそうじの音が気になるとき フィルターおそうじ運転は、決めた時刻に運転できます。(P.32)

使いこなしたいとき

お好みに合わせて
運転の種類や設定などを
変えることができます。

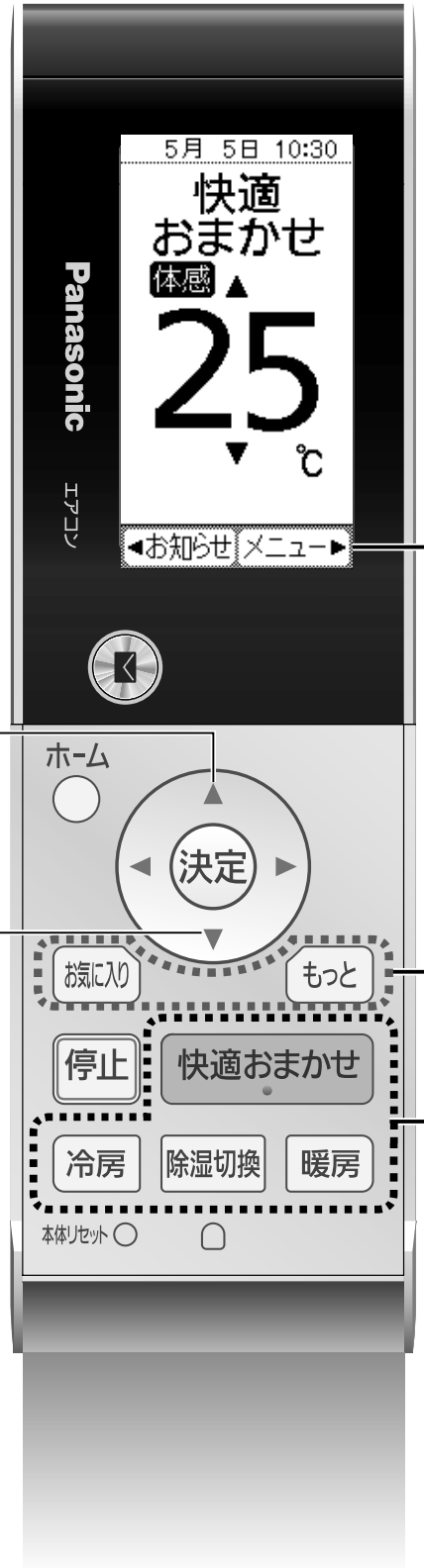

設定温度を変えるとき

- ・調節範囲：16℃～30℃。
(除湿は、運転開始時の室内温度を「標準」として-3℃～+1℃の範囲で調節)
- ・冷房は、20℃以上で調節してください。
(動作不良の原因)

■省エネマーク について

冷房中/暖房中に省エネ推奨温度に設定すると、マークが表示されます。
(体感温度以外するとき)

- ・冷房：28℃以上
- ・暖房：20℃以下

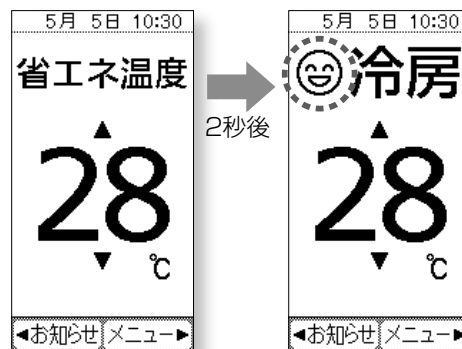

画面が消えていたら

📧 押してね!



メニュー画面を使って (P.9、16)

現在の設定内容を確認したり、風量・風向調節やタイマー予約などの便利な機能を設定することができます。



画面例



便利なボタンを使って (P.20、21)

お気に入り

よく使う機能をボタンに設定すると、すぐに使えます。

もっと

「暖房」「冷房」ボタンで運転中に、もっと温かい風・もっと涼しい風に当たりたいときに。

運転の種類をお好みで選んで

停止中・運転中に押すと、それぞれの運転が始まります。

冷房

除湿切換

・押すたびに、切り換わります。

除湿

冷やさず
湿気を取る

冷房除湿

冷やしながら
湿気を取る

衣類乾燥

洗濯物や布団を
乾かす

快適おまかせ

季節や屋外・室内・設定の各温度によって、運転の種類を自動で選択します。

(冷房・暖房・除湿・冷房除湿)
・約30分ごとに選び直されます。
・季節を正確に判断させるため、日時を合わせておいてください。(P.10)

お知らせ

- 停止中に快適おまかせ運転を始めると、運転ランプが約30秒点滅します。(運転の種類を自動で選んでいる間)
- 暖房運転開始時、運転ランプが点滅し、風が数分出ないことがあります。(冷たい風が出るのを防ぐため)

メニュー操作とメニューの種類

ホーム画面
 (「快適おまかせ」の場合)



■メニュー操作中、
1つ前の画面に
戻るとき

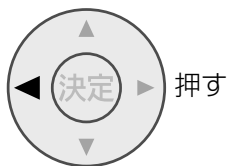

■ホーム画面に戻るとき



例：「快適おまかせ」で、上下の風向を変えたいとき

1 メニューを出す



2 「風上下」を選ぶ

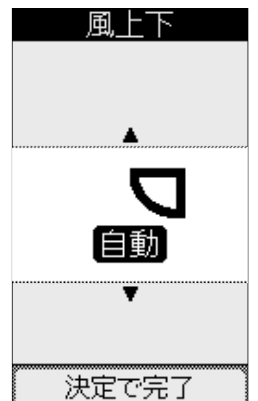
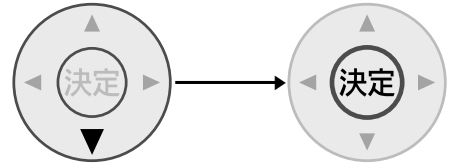

●冷房や暖房など他の運転の場合も、上記と同じ方法でメニュー操作ができます。

メニューの種類 (例：「快適おまかせ」運転中の場合)

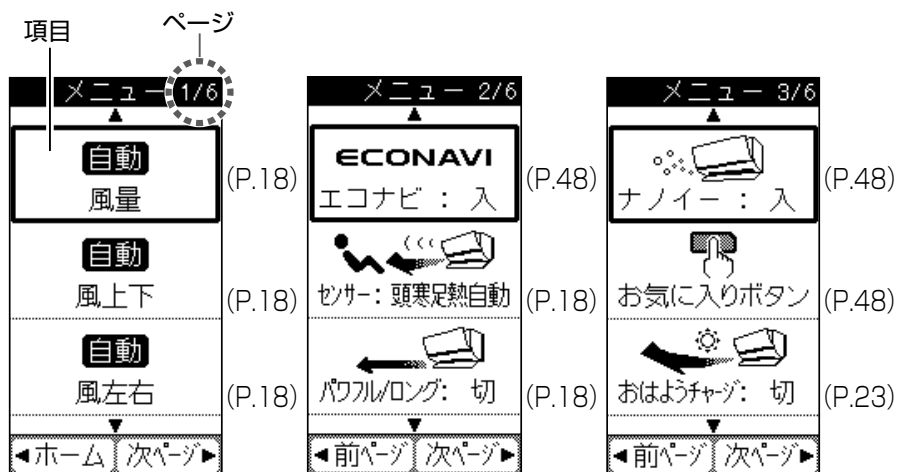

- 冷房や暖房など、運転の種類や状態により、表示されるメニューの項目やページ数は、異なります。(設定できない項目は、表示されません)
- メニュー項目で設定できる詳しい内容は (P.48 ~ 53)

画面が消えていたら
 押してね!



メニュー操作

3 お好みの風向を選び 決定する

ピッで完了

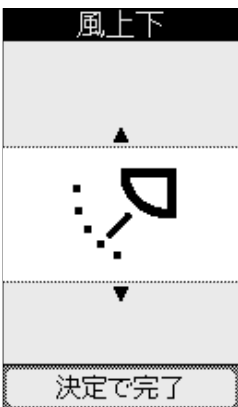
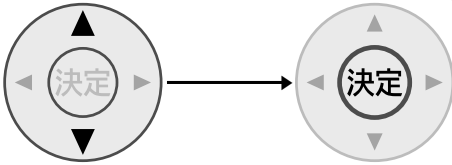

お願い

- 項目や設定を選んだ後は、必ず「決定」ボタンを押してください。
 (操作途中で、約30秒何も操作しなかったり、ふたを閉じたり、「ホーム」ボタンを押したりすると、設定されないままホーム画面に戻ります。約30秒何も操作しなかったときは、画面表示も消えます)

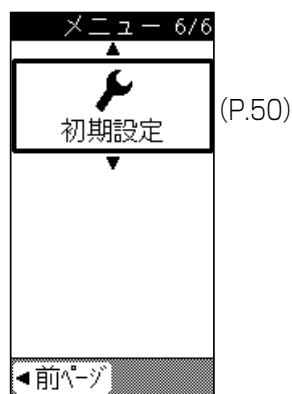
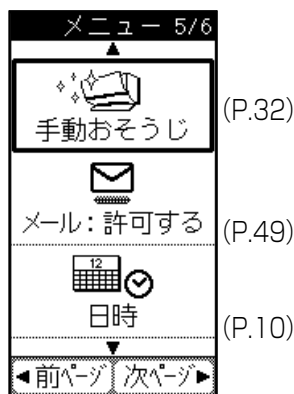
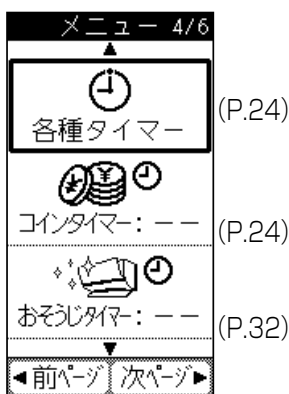

以下の項目は次の運転状態のときのみ表示されます。

■冷房中のみ



■停止中のみ



■停止中・ナノイー送風中のみ



風量・風向を調節する

1 メニュー画面から項目を選び (決定)

2 ▲▼で設定を選び (決定) ピッ

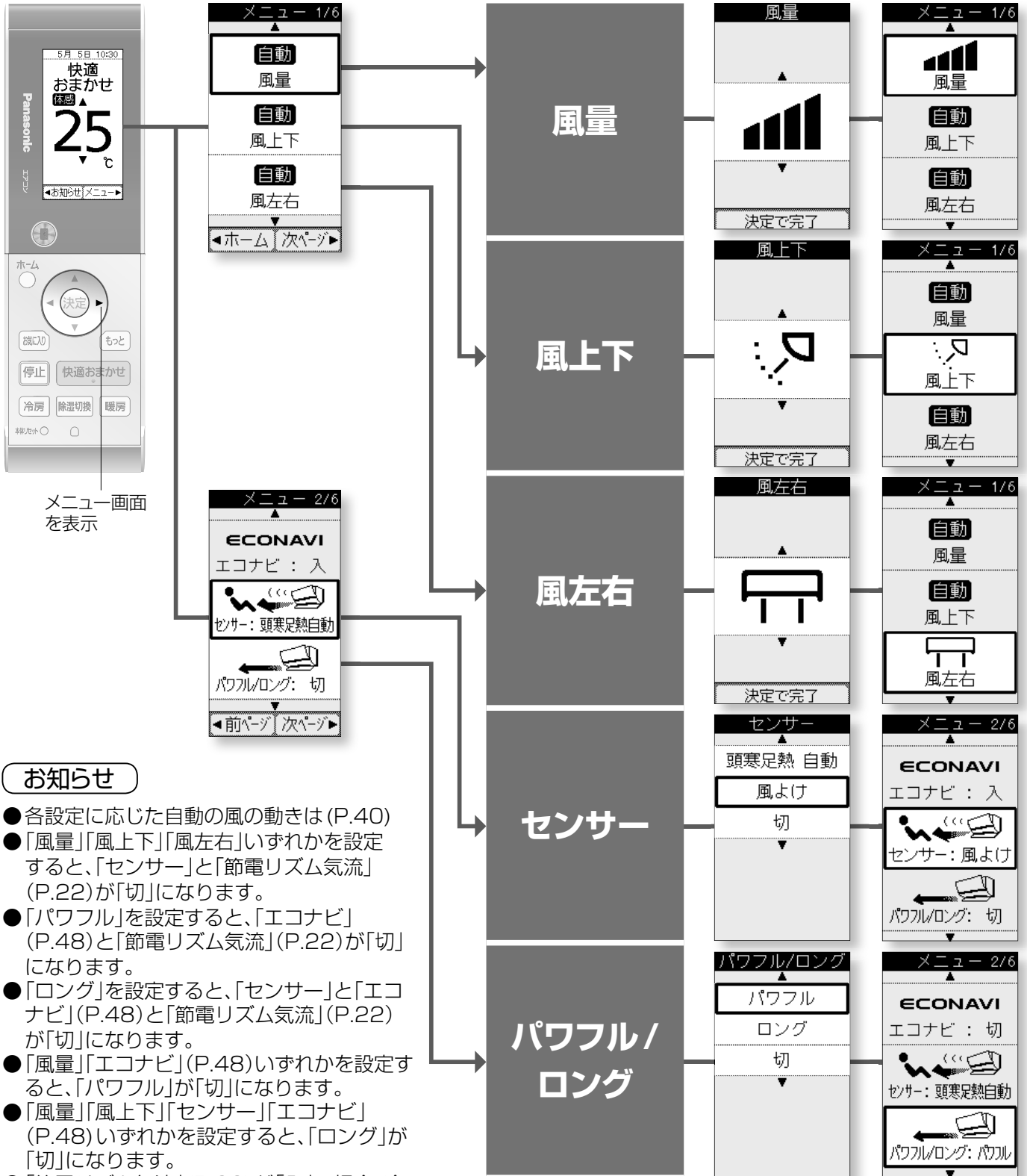

メニュー画面を表示

お知らせ

- 各設定に応じた自動の風の動きは (P.40)
- 「風量」「風上下」「風左右」いずれかを設定すると、「センサー」と「節電リズム気流」(P.22)が「切」になります。
- 「パワフル」を設定すると、「エコナビ」(P.48)と「節電リズム気流」(P.22)が「切」になります。
- 「ロング」を設定すると、「センサー」と「エコナビ」(P.48)と「節電リズム気流」(P.22)が「切」になります。
- 「風量」「エコナビ」(P.48)いずれかを設定すると、「パワフル」が「切」になります。
- 「風量」「風上下」「センサー」「エコナビ」(P.48)いずれかを設定すると、「ロング」が「切」になります。
- 「節電リズム気流」(P.22)が「入」の場合、冷房時「センサー」に「節電リズム気流」が表示されます。「センサー」で「節電リズム気流」以外の設定を選ぶと、節電リズム気流は解除されます。

- 運転状態によって、設定の種類が異なったり設定を変更できないことがあります。

画面が消えていたら

📧 押してね!



<p>風量</p> <p>風上下</p> <p>風左右</p>		<p>人の居場所・活動量に関係なく、お好みの風量・風向を選びたいとき</p>
<p>センサー</p>	<p>ひと・ものセンサー</p>	<p>人の居場所・活動量に合わせて、風量・風向をおまかせしたいとき (P.39)</p> <p>頭寒足熱：人の居場所を中心に空調 ・(暖房時)足元中心に暖める ・(冷房時)上半身中心に冷やす(足元の冷え対策に) ●「頭寒足熱 強」「頭寒足熱 弱」のときは、活動量に関わらず、強め・弱めに足元中心に暖めたり、上半身中心に冷やしたりします。 (「冷房」「暖房」ボタンでの運転時のみ)</p> <p>風よけ：人の居場所を避けて空調 (風に当たるのが苦手な方に)</p>
<p>パワフル</p>		<p>すぐに暖めたい・すぐに冷やしたいとき</p> <p>お風呂上がりや帰宅時などに。</p> <ul style="list-style-type: none">● 暖房時に選ぶと、すぐに高温の風が出ます。● 冷房時に選ぶと、すぐに風が出ます。
<p>ロング</p>		<p>部屋の奥まで風を届けたいとき</p> <p>広いリビングの奥やエアコンの横でも、しっかり風を感じたいときに。</p>

「お気に入り」ボタン

よく使う機能を、
ボタンひと押しで使いたい

おでかけクリーン・コインタイマー・おやすみタイマー・ナノイー送風の中から
1つ選んで、「お気に入りボタン」に設定してください。
(お買い上げ時は、「おでかけクリーン」に設定されています)

■設定のしかた(P.48)



運転中/停止中に…(おやすみタイマーは、運転中のみ)

1

お気に入り 押す

「お気に入りボタン」に設定した機能が、動作します。

・おでかけクリーン (P.32) ・コインタイマー (P.24) ・おやすみタイマー (P.24) ・ナノイー送風 (P.22)

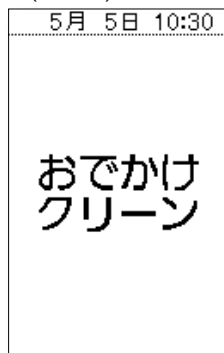

(おでかけクリーン
が始まります)



(前回設定した金額
で、コインタイマー
が設定されます)

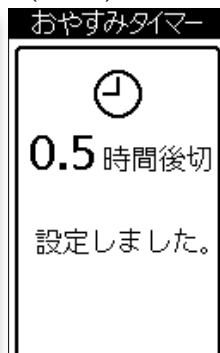

(前回設定した時間
で、おやすみタイマー
が設定されます)

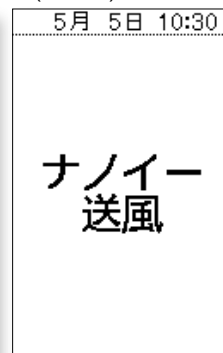

(ナノイー送風が
始まります)

■途中で止める
とき
「停止」ボタンを
押す。

■取り消すとき
(P.24)

■取り消すとき
(P.24)

■止めるとき
「停止」ボタンを
押す。

ポンと
ひと押し!

お知らせ

- おでかけクリーンは、「お気に入り」ボタンでのみ運転できます。
- コインタイマーを設定し、停止中に「お気に入り」ボタンを押したときは、停止前の運転内容で運転が始まります。

「もっと」ボタン

もっと温かい風・
もっと涼しい風に当たりたい

暖房中に押しと強温風、冷房中に押しと強冷風が吹き出します。
冬の着替えや、夏のお風呂上がりに便利です。



「暖房」「冷房」ボタンで運転中に、ホーム画面から…

1 **もっと** 押す

暖房中は強温風、冷房中は強冷風が吹き出します。

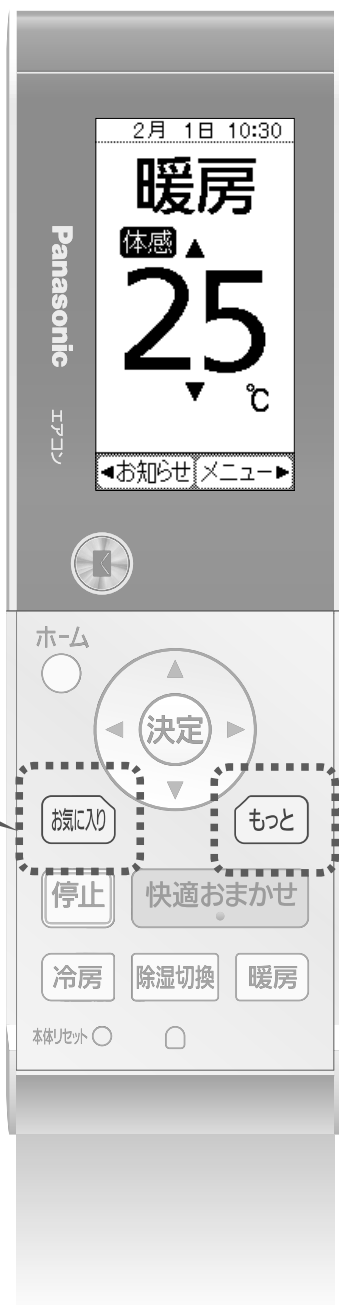

・暖房中



→約45分後、
もとの暖房に
戻る。

・冷房中



→約30分後、
もとの冷房に
戻る。

残り時間
(1分単位)

■もとの暖房 / 冷房に戻るとき
もう一度押す。

ポンと
ひと押し!

お知らせ

●快適おまかせ / 除湿切替運転中は、使えません。

使いかた(便利な機能)

「お気に入り」ボタン / 「もっと」ボタン

ナノイー送風／節電リズム気流

ナノイー送風

「ナノイー」を出しながら
部屋の空気を循環させたい

- 冷房・暖房・除湿のいない季節に。
- 「ナノイー」とは (P.44)



停止中に…

1 メニュー画面から項目を選び (P.9、16) **決定** ピッ

メニュー画面を表示

メニュー画面から「ナノイー送風」を選択し、決定ボタンを押すと「ナノイー送風」画面が表示されます。

（すぐに、ナノイー送風が始まります）

■止めるとき
「停止」ボタンを押す。

お知らせ
●温度調節はできません。

節電リズム気流

冷房時、涼しさは
変えずに節電したい

- 設定温度より少し高め温度になりますが、スイングしながらリズムよく、上半身を中心に風を送るので、涼しく感じます。



「冷房」ボタンで
運転中に…

1 メニュー画面から項目を選び (P.9、16) **決定**

メニュー画面を表示

メニュー画面から「節電リズム気流」を選択し、決定ボタンを押すと「節電リズム気流」画面が表示されます。

2 ▲▼で「入」を選び **決定** ピッ

「節電リズム気流」画面で「入」を選択し、決定ボタンを押すと「節電リズム気流」が「入」になります。

■取り消すとき
手順2で「切」を選ぶ。

お知らせ
●「エコナビ」が「入」、「風量」「風上下」「風左右」が「自動」になります。
●節電効果は (P.41)

おはようチャージ

朝の暖房開始時、すぐに温風を出したい

学習

午前3時～10時の暖房開始時刻を学習。(よく利用される時間帯を2つまで記憶します)



予熱運転

学習した時間帯の前から、予熱開始。(最長60分)

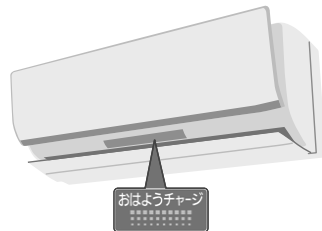

(予熱中：点灯)

・運転ランプは点灯しません。

- 前回の運転が暖房のときのみ、予熱されます。
- 1つ目の時間帯の予熱中に暖房を始めたときは、2つ目の時間帯には予熱されません。

すぐ暖房!

「暖房」ボタンを押すと、すぐに温風が出ます。



- 「暖房」ボタンを押さなかったときは、学習した時間帯後、約60分で予熱運転が終了します。

- 準備：現在時刻が合っていることを確認する。(合っていないとき：P.10)

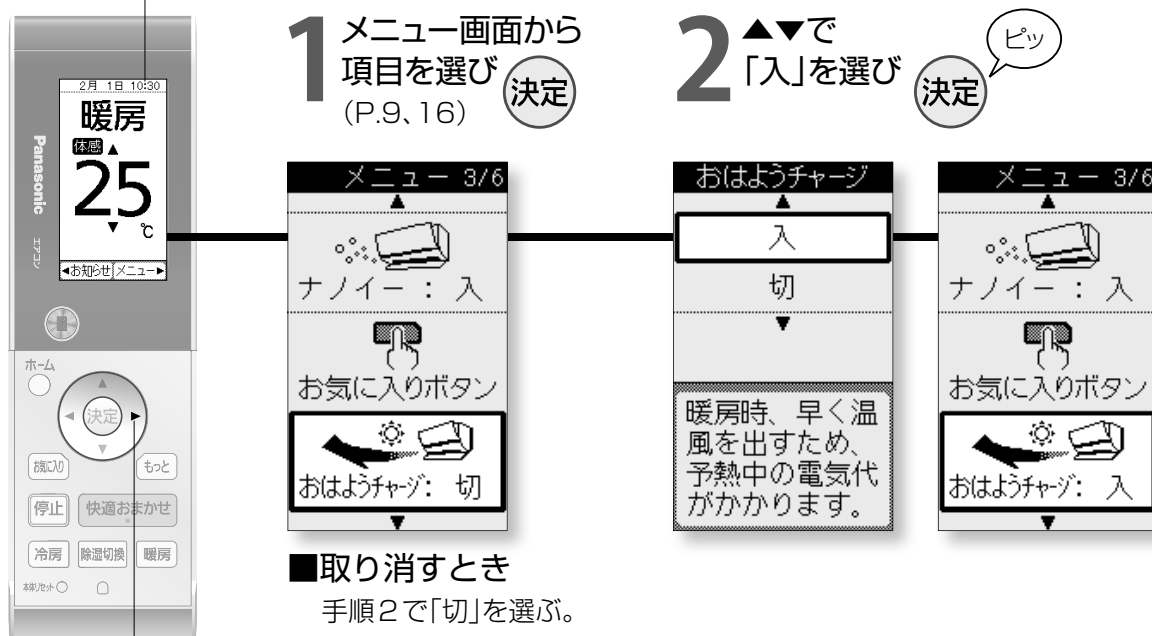

お知らせ

- 予熱中に運転を始めても、本体が十分温まっていないと、すぐに風が出ないことがあります。(運転ランプが点滅)
- 暖房を長期間使わないときは、設定を「切」にすることをおすすめします。(1回の予熱は最長2時間で、消費電力は約350W*です)
※CS-DX404C2、当社家屋形実験室(洋室14畳)において、屋外温度2℃、室温11℃で予熱した場合。
- 予熱運転開始条件:
室温約18℃以下・屋外温度約10℃以下で、前回の運転を暖房で停止したときのみ

メニュー画面を表示

タイマー予約する

おやすみタイマー

決めた時間が
たったら、
運転を止めたい



- 自動で温度調節され、冷やしすぎ・暖めすぎを防ぎます。

入/切タイマー

決めた時刻に、
運転を入/切したい

- 入タイマーと切タイマーは1日2つずつ予約でき、「取消」にするまで毎日繰り返されます。
(入 $\text{\textcircled{1}}$ 、切 $\text{\textcircled{1}}$ 、入 $\text{\textcircled{2}}$ 、切 $\text{\textcircled{2}}$)

- 準備：現在時刻が合っていることを確認する。(合っていないとき：P.10)

1 メニュー画面から
項目を選び **決定**
(P.9、16)

2 ▲▼で項目を
選び **決定**

3 ▲▼で
「設定」を
選び▶押し

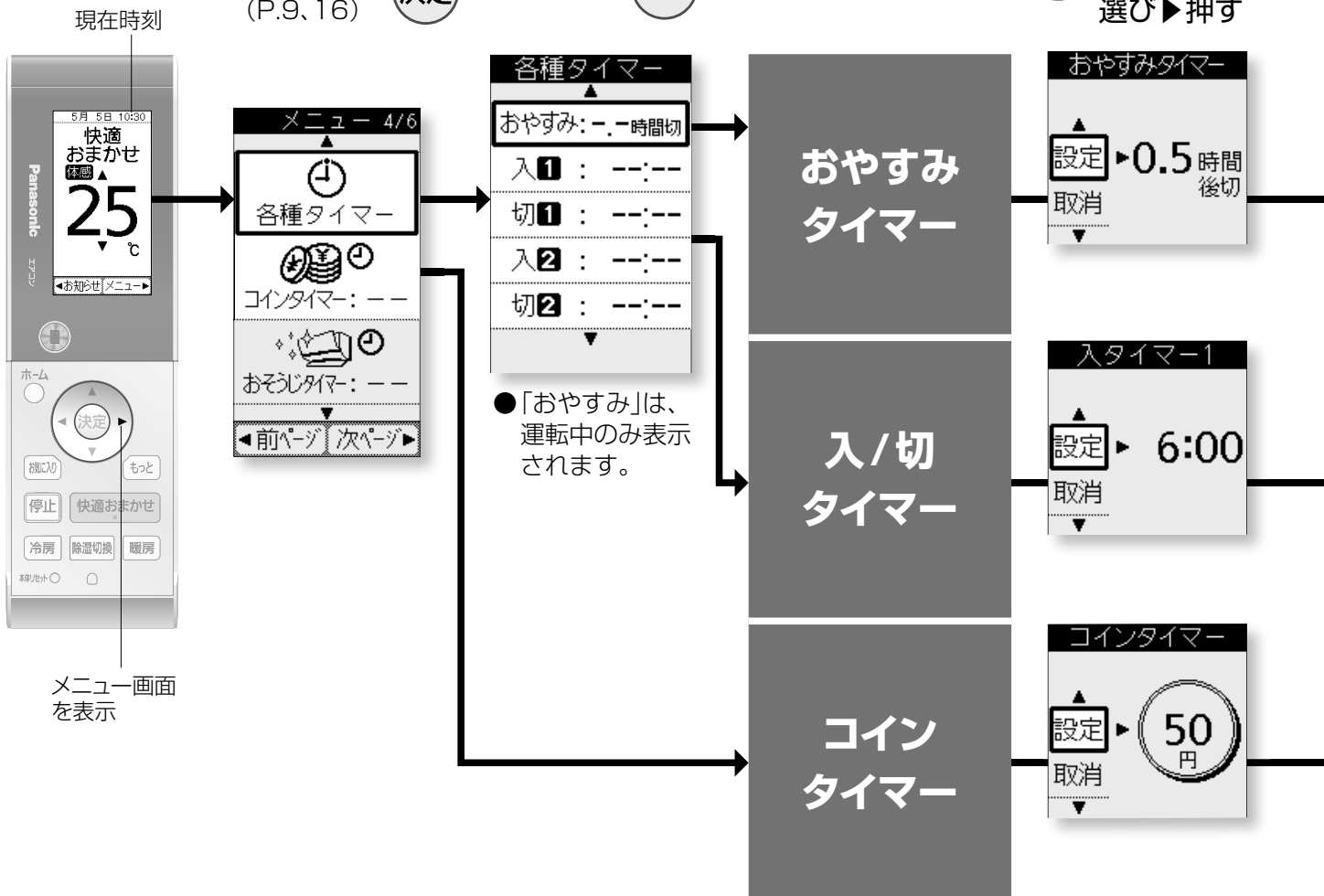

- タイマーを取り消すとき
手順3で「取消」を選び、
「決定」ボタンを押す。

■ 入/切タイマー予約例

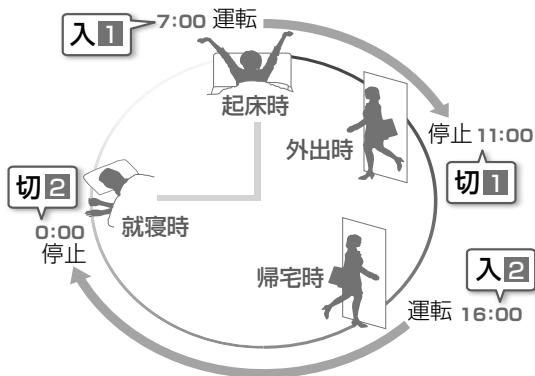

コインタイマー

決めた金額分 運転したら、 止めたい

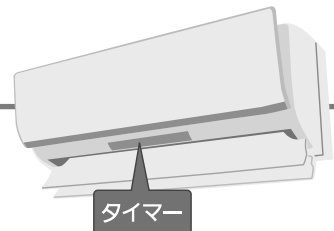

(タイマー予約中：橙)

- 運転時間の目安は、前回までの運転の消費電力量を基に算出されます。
- 残時間の目安は、お知らせ画面で確認できます。(P.26)
(残時間は、運転状況により途中で変わることがあります)

4 ▲▼で 設定時間 などを選び



- ・ 選択範囲：
0.5、1、2、3、5、7、9時間後



- ・ 夜の12時：「0:00」
- ・ 10分単位

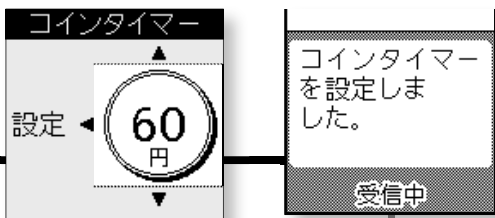

- ・ 50円～100円：
10円単位
- ・ 100円～500円：
50円単位

過去の運転を参考
にすると、運
転時間の目安は
4時間です。

(表示例)

お知らせ

- 複数のタイマーや、タイマーと他の機能が同時帯に重なったときは(P.45)
- 設定すると、ホーム画面にタイマー予約の設定が表示されます。
(設定の組み合わせによっては、表示されません)(P.8)

おやすみタイマーを設定したとき

- 設定温度に近づいたとき、または設定から1時間たつと、次のように調節されます。
 - ・ 設定温度：(冷房・冷房除湿時)約1℃上がる。
(暖房時)約1℃下がる。
 - ・ 風量：弱くなる。
 - ・ 風向：上下風向ルーバーが水平に向くことがある。
(冷房時、「センサー」を設定しているか「風上下」が「自動」のときのみ)
- (「もっと」(P.21)運転中は、調節されません)

- 停止までの温度操作が記憶され、次回も同じ内容で自動調節されます。
- 停止後、本体内部おそうじ運転は行われません。
フィルターおそうじ運転は、エアフィルターの汚れ度合いに応じて行われますが、おそうじ運転させたくない場合は、「おそうじタイマー」(P.32)で決めた時刻に運転できます。

入タイマーを設定したとき

- 予約時刻に設定温度近くになるよう、早めに運転が始まります。(最長約50分前)
- 停止前の運転内容で、運転が始まります。

コインタイマーを設定したとき

- 決めた金額分運転後、止めずに運転時間の結果をメールで受け取るだけの設定にもできます。(P.29、50)
- 運転時間の目安は、室内ユニットからリモコンに情報が送信されて表示されます。(受信できなかったときは、表示されません)
- 停止中に設定すると、停止前の運転内容で運転が始まります。

室温・電気代などを見る

お知らせ画面

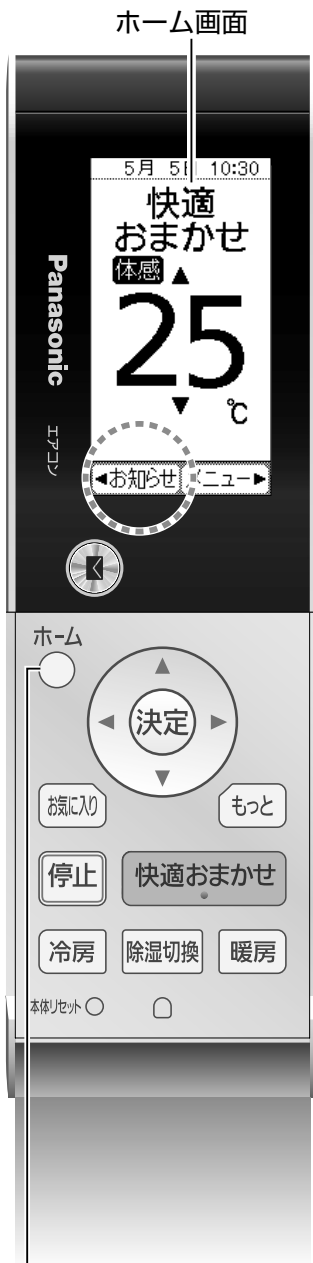

ホーム画面

1 お知らせ画面を出し、ページを選ぶ

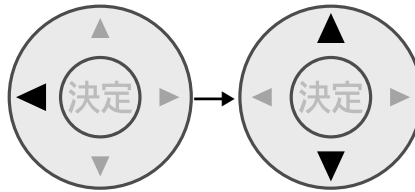

■ ホーム画面に戻るとき

ホーム
○ 押す

お知らせ

- 室温アラーム中と遠隔ひと検知中が重なったときは、室温アラームのお知らせのみ、表示されます。

■ 動作の状態 (右の3つの機能が動作中のときのみ)

・おはようチャージ (P.23) ページ

・遠隔ひと検知 (P.30)

・室温アラーム (P.27)

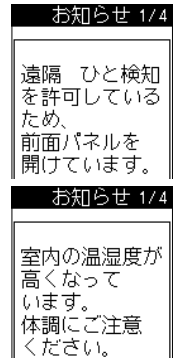
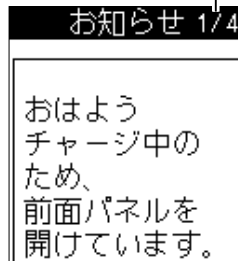

■ 現在の状態 (目安)



「エコナビ」または「センサー」が「切」のときと除湿中は、室内温度を表示。

暖房中のみ表示。(レベル0～レベル4)

■ 電気代 (目安)

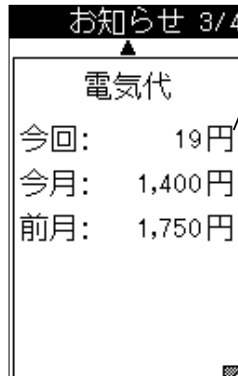

運転開始から現在までの電気代。
・停止中は、「前回」の電気代として表示。
・1日分ずつ電気代を表示させたいとき(P.50)

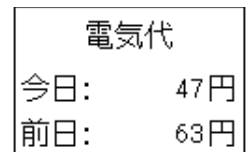

■ コインタイマーの残り時間 (目安) (コインタイマーで運転中)

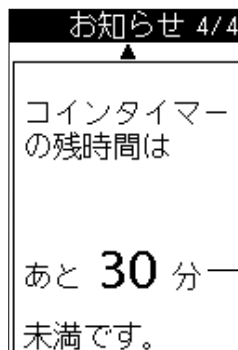

前回までの運転の消費電力量と現在の運転の消費電力量を基に、算出。

室温アラームを使う

■現在の状態について

体感温度とは

- 温度や湿度、壁や床からの熱(輻射熱)、エアコンの風量、衣服の違い(夏服・冬服など)、活動状態(じっとしている・家事をしているなど)によって異なる、暑さ・寒さの感覚を温度で表したものです。
- 「エコナビ」と「センサー」を設定しているときは、体感温度を調節します。

温度・湿度の表示範囲

- 温度：-9℃～45℃(1℃単位)
・ 室外温度のみ、-25℃～45℃。
- 湿度：40%～80%(10%単位)
- 表示範囲外のときは、上限値・下限値が表示されます。

エネチャージレベルとは

- 「ノンストップ暖房霜取り運転」(P.37)などに使える、蓄熱レベル(目安)のことです。

■電気代について

- 日時が合っていないと、正しく表示されません。(P.10)
- 日時を合わせずに運転すると、その間は積算されず、その後、日時を合わせて運転すると、日時を合わせたからの運転分のみ、前のデータに積算されます。
- 表示は目安です。
 - ・ 公的な取り引きには使えません。(計量法規定の算出方法に基づいた数値ではないため)
 - ・ 最大表示金額は19,999円(1円単位)です。(この金額を超えても、表示は変わりません)
 - ・ 使用時間が短いときや消費電力量が少ないとき(ナノイー送風運転など)は、「0円」と表示されることがあります。
- 本体で記憶した消費電力と「電気代単価」(P.50)を元に算出しています。
(「電気代単価」のお買い上げ時の設定：「時間帯別なし」の22円/kWh)
- 月電気代は
 - ・ 毎月1日以降、初めて運転開始ボタンを押したときに更新され、前月より前のデータは消去されます。(運転開始ボタンを押すまでは、最後に運転した月の電気代が、「今月」の電気代として表示されます)
- 「今日」の電気代は、本体で記憶している日時情報で「0:00」に更新されます。
- 電源プラグを抜き差ししたり、リモコンの「本体リセット」ボタンを押したり、停電したりしても、月電気代はリセットされません。
(本体で記憶しています)

停止中に、温度や湿度が高くなりすぎたときに、お知らせします

- つい我慢しすぎてしまう、夏場におすすめです。
- 停止中、ホーム画面に「アラーム」と表示されます。

■設定のしかた (P.50)



室内ユニット天面付近の、温度が31℃以上で湿度が60%以上の状態が10分続くと、約30分「ピーピーピーピー」というお知らせ音が鳴ったり止まったりして、運転することをおすすめします。
(自動で運転は始まりません)

- 運転すると、音は止まります。

■エアコンを運転せずに、一時的に音を止めたいとき

「停止」ボタンを押す。
(ホーム画面の「アラーム」表示は消え、次回運転して停止するまで、音は鳴りません)
→動作を再開させたいときは、「室温アラーム」の設定画面で「あり」を選んだ状態で「決定」ボタンを押す。

■一時的に室温アラームを働かせたくないとき

停止中に、「停止」ボタンを押す。
(ホーム画面の「アラーム」表示は消え、次回運転して停止するまで、働きません)

お知らせ

- お知らせ音が鳴っている間に温度や湿度が急にながっても、音は止まりません。
- 部屋に誰もいないときは、音が鳴り続けないう、「室温アラーム」を「なし」にすることをおすすめします。(P.50)
- 運転停止後(またはおそうじ運転停止後)約30分は、お知らせ音が鳴りません。
(温度・湿度の誤検知防止)
- お知らせ音が約30分鳴って止まると、検知が再開し、お知らせ音が鳴る条件が10分続くと、また鳴り始めます。

メールを見る

エアコンから、役立つ情報をお届け！



メール新着画面



メールを開く/閉じる

- 新着メールがあるとき
ボタンが光り、メール新着画面が表示されます。
- 新着メールがないとき
それまでに届いたメール
(保管メール)が開きます。



メールのページをめくる

■メールを受け取りたくないとき

「メール」を「許可しない」にする。(P.49)
(スマートアプリご利用時、らく楽メールも受け取りたくないときは、「らく楽メール」も「許可しない」にしてください。P.53)

■メールが届いても、ボタンを光らせたくないとき

「メールランプ」を「消灯」にする。(P.53)

お知らせ

- を押さなくても、ボタンが光って新着メールをお知らせすることがあります。約10分光ってお知らせ後、メールは本体に保管されます。
- メールは、未読・既読合わせて最多4件まで保管されます。(保管されないものもあります)
- メールは、自動的に削除されます。(削除のタイミングは、メールの種類によって異なります)
- 「本体と通信できませんでした」と表示されたときは、リモコンの操作位置を確認してください。(P.11)

メールの種類

● 下記の表示は代表例です。

■ 運転診断結果



■ 運転状態

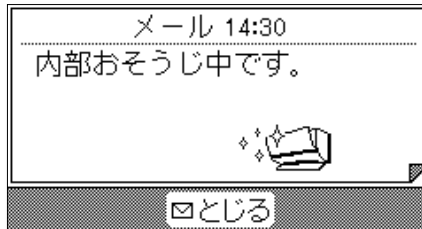

■ 運転診断理由

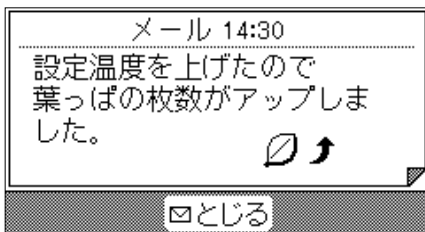

■ 機能説明

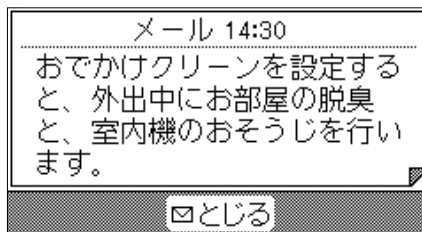

■ らく楽メール(P.30)

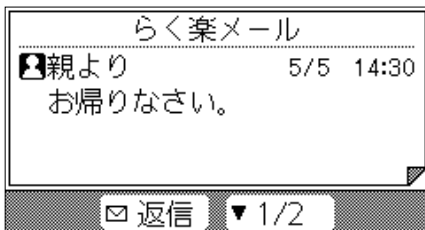

■ コインタイマー結果

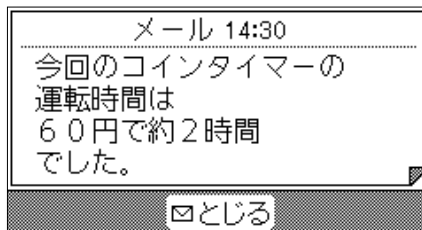

お知らせ

- 運転時間が短いなど、運転条件によっては、メールが届かないことがあります。
- らく楽メールは、パナソニック スマートアプリのらく楽メールご利用時のみ届きます。
- 手動おそうじ運転中・おでかけクリーン中は、らく楽メールのみ届きます。

パナソニック スマートアプリを使う

パナソニック スマートアプリのご紹介サイト

<http://panasonic.jp/pss/ap/>

PC、スマートフォンのどちらからでもご覧になれます。

サービスのご利用には、
インターネット環境、ルーター、
別売品の購入・工事などが必要です。

スマートフォンを使った無線アクセス機能ご相談窓口 365日 受付9時～20時

電話 フリーダイヤル  **0120-878-832**
※携帯電話・PHSからもご利用になれます。

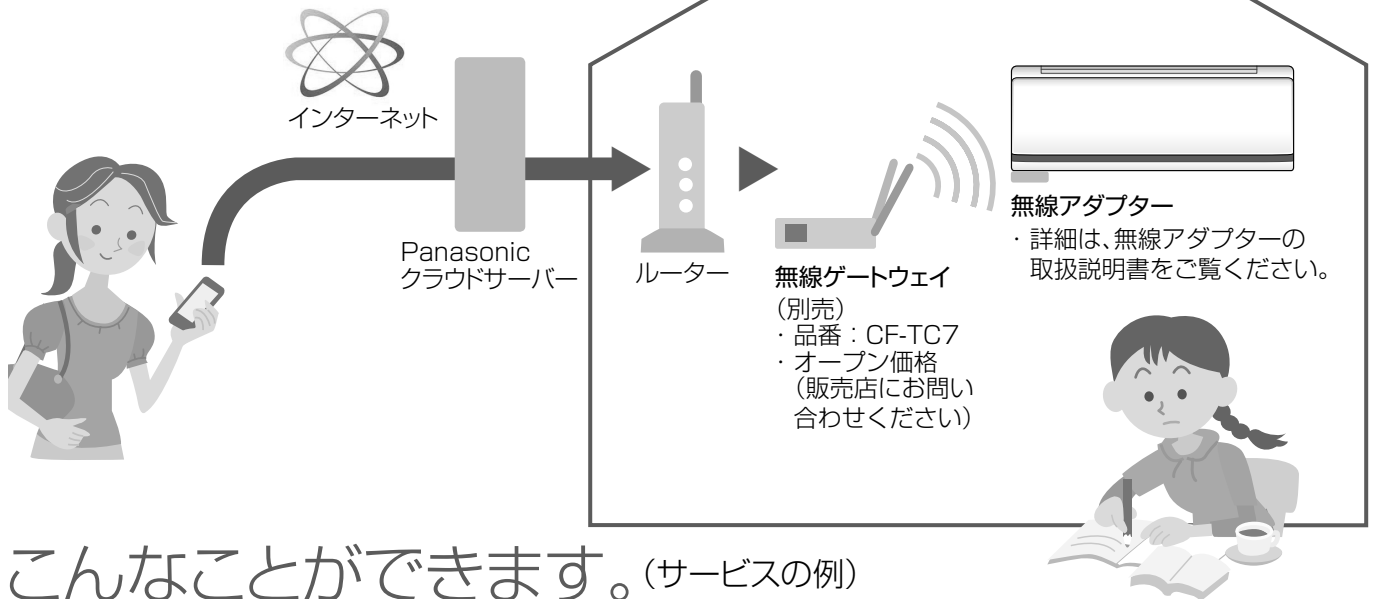

遠隔操作

宅外から運転を開始・停止！
温度や風量も調節できます。

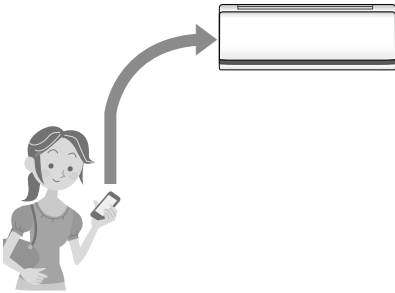

遠隔 ひと検知^{※1,2}

(おへやモニター)

自宅にいる家族の
動きをさりげなく確認！

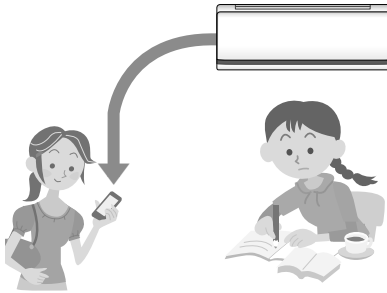

らく楽メール^{※2}

(おへやモニター)

スマートフォンからエアコンに、
定型メッセージを送信！

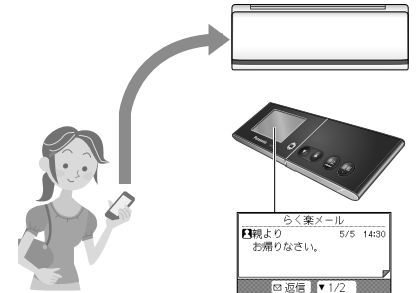

※1 検知中は、停止中でも前面パネルが開きます。

※2 サービスの一部は、有料化を予定しています。(2013年10月現在・時期は未定)

上記3つのサービスのご利用には

エアコンの設定も必要です。

ご利用になるサービスの設定を「許可する」にしてください。

- 設定のしかた：メニュー「初期設定」③の「スマートアプリ」の各サービスの設定を「許可する」にする。(P.53)
・「遠隔 ひと検知」を「許可する」ということは、ひと・ものセンサーで検知した人の反応数をスマートフォンで見られることを許可するということです。

らく楽メールの使いかた (受信側)

らく楽メールは、メールとして届きます。(P.28)

かんたん操作で、返信もできます。



1 メールを開ける



2 返信メッセージを確認する



・決まった文面でのみ返信できます。

■返信したくないとき ▼ボタンを押す。
(ホーム画面に戻ります)

・返信しなくても、メールを開けたことは通知されます。

3 返信する

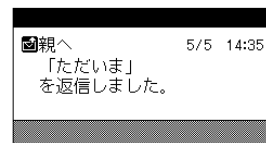
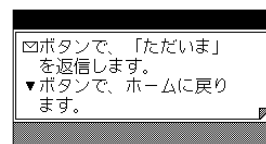
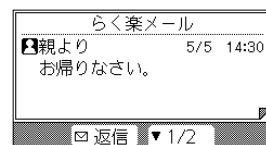

お知らせ

- 「メール」(P.49)を「許可しない」にしても、らく楽メールは届きます。
- らく楽メールは、返信すると削除されます。(返信しなかったメールは、「メール」(P.28)として保管されます)
- 「遠隔ひと検知情報が最新取得されました」というメールには、返信できません。



ご利用の前に、ご確認ください

- 安全上のご注意を必ずお読みください。(P.5)
- スマートフォンからの遠隔操作時は、ご自身で決めた時間だけ運転できるようにしています。そのため、付属のリモコンで運転していたときに遠隔操作すると、決めた時間での運転になります。(ただし、通信状態が悪かった場合には、遠隔操作が反映されず、そのまま運転を継続します)
- スマートフォンの操作後、アプリ内の「運転状況」画面で確認してください。(通信状況によって、操作内容がエアコンに反映されないことがあるため)
- スマートフォンの画面ロックをおすすめします。(誤操作防止)
- 付属のリモコン、当社指定の通信・操作機器以外は使わないでください。
- パナソニック スマートアプリのすべての機能を利用したくないときは、無線接続を切断できます。
→無線アダプターの「登録・削除」ボタンを約2秒押し続ける。(状態表示ランプ消灯)
・詳しくは、無線アダプターの取扱説明書をお読みください。
- パナソニック スマートアプリ「サービス利用規約」および「個人情報の取扱い」の最新版に同意のうえ、ご利用ください。なお、遠隔ひと検知(おへやモニター)の利用にあたっては、モニターされる方の同意を得てください。
- 遠隔ひと検知(おへやモニター)は、ご家族の急な体調変化をお知らせする緊急通報サービスではありません。

おそうじ運転を使いこなす

ふだんは、運転停止後、自動でおそうじ運転が始まります。(P.13、46)

こんなときは、こんなおそうじを！

<p>おやすみ時など音が気になるとき</p> 	<h2>おそうじタイマー</h2>	<p>フィルターおそうじ運転を、毎日決まった時間だけに。 (予約した時刻にエアフィルター全面を、一度におそうじ。約60分)</p> <ul style="list-style-type: none">●本体内部おそうじ運転ができていなかった場合は、フィルターおそうじに続いて運転します。●音が気になる場合に設定するときは、おやすみ時におやすみタイマーもご使用ください。●ほこりや油汚れが多い場所で使うときに、おすすめです。(全面を掃除するため) ただし、汚れが気になるときは、エアフィルターをはずして水洗いしてください。(P.34)
<p>おそうじを1日1回まとめてしたいとき</p>	<h2>1日1回 手動おそうじ運転</h2>	<p>お好みのタイミングで、エアフィルター・本体内部をしっかりおそうじ。 (エアフィルター全面を一度におそうじ後、本体内部もおそうじ。計約60分～145分)</p>
<p>ほこりや油汚れが多い場所で使うとき</p> 	<h2>おでかけクリーン</h2>	<p>「ナノイー」で部屋のにおいを軽減後、エアフィルター・本体内部をしっかりおそうじ。 (約120分ナノイー送風後、エアフィルター全面、本体内部の順におそうじし、自動停止。計約180分～265分)</p>
<p>冷房・除湿切換を毎回おやすみタイマーで止めているとき (自動で内部そうじされません)</p>	<p>シーズン後 1回</p>	
<p>「内部そうじ」を「自動なし」にしているとき</p>		
<p>シーズンの終わりにすべてをきれいにしたいとき</p>		
<p>おでかけから帰るまでに部屋を気持ちよくエアコンもきれいにしたいとき</p>	<p>おでかけ前</p>	

■汚れが気になるとき

本体などは、柔らかい布でからぶき。空気清浄フィルターは、交換を。(P.34)

1 メニュー画面から「おそうじタイマー」を選び (P.9、16) **決定**

2 ▲▼で「設定」を選び▶押す

3 ▲▼で開始時刻を選び **決定** **ピッ**

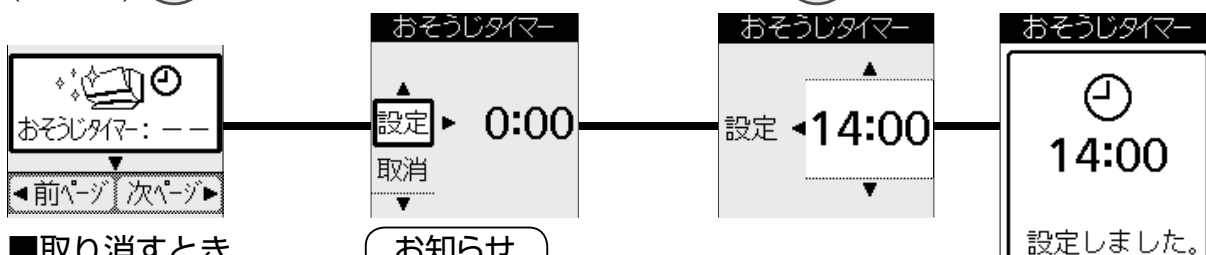

■取り消すとき
手順2で「取消」を選び、「決定」ボタンを押す。

お知らせ

- タイマーランプは点灯しません。
- 設定すると、ホーム画面に「🕒おそうじ」と表示されます。

1 メニュー画面から「手動おそうじ」を選び (P.9、16) **決定** **ピッ**

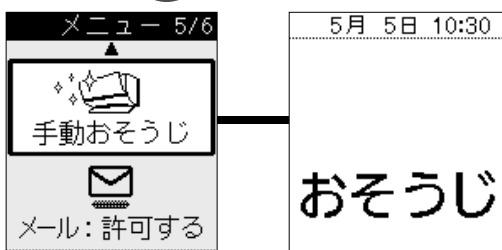

(すぐに、手動おそうじ運転が始まります)

お知らせ

- おそうじランプ(橙)が点灯します。
- 本体内部のおそうじは、自動でおそうじできているときは、行われません。
- おそうじ開始時、リモコンが本体からの運転時間情報を受信できないときは、約10秒後、画面表示のみ元に戻ります。(おそうじは続きます)

■途中で止めるとき 「停止」ボタンを押す。

1 「お気に入り」ボタンに「おでかけクリーン」が登録されていることを確認する (P.48)

2 おでかけ前に **お気に入り** **ピッ** **ピー**

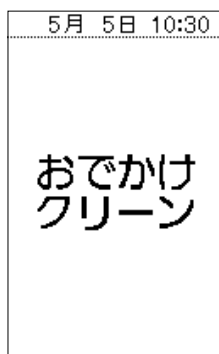

(停止中)

ピッ

ピー

(運転中)

(おでかけクリーンが始まります)

お知らせ

- おそうじランプ(橙)・ナノイーランプ(青)が点灯します。
- おでかけ中など、部屋に人がいないときにおすすめです。(おそうじ中は空調できないため)
- 冷房などの運転中に押すと、おでかけクリーンに切り換わり、終了後すべての運転が停止します。
- 本体内部のおそうじは、自動でおそうじできているときは、行われません。
- おそうじ開始時、リモコンが本体からの運転時間情報を受信できないときは、約10秒後、画面表示のみ「停止」になります。(おそうじは続きます)

■途中で止めるとき
「停止」ボタンを押す。

お知らせ

- おそうじ運転中に、他のおそうじ運転を動作させることはできません。

汚れが気になるとき

空気清浄フィルター

交換する

- 交換の目安：約2年
- 水洗いはできません。
- 裏表は、ありません。

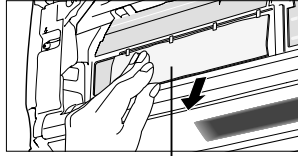

空気清浄フィルター

- ①電源プラグを抜いて
前面パネルを開け、左側のエアフィルターをはずす
- ②空気清浄フィルターを交換する
・フィルターは、不燃物ゴミとして、地域のゴミ分別方法に従って廃棄する。

別売品

品番：CZ-SAF12

希望小売価格(税抜)：1,650円
(2013年12月現在)

別売品は販売店で買い求めいただけます。
パナソニックの家電製品直販サイト
「パナソニック ストア」でも買い求めいただけます。
<http://jp.store.panasonic.com/>

パナソニックグループのショッピングサイト

 Panasonic Store

おそうじ運転していても

汚れが気になるときは、
お手入れ・交換して
ください。

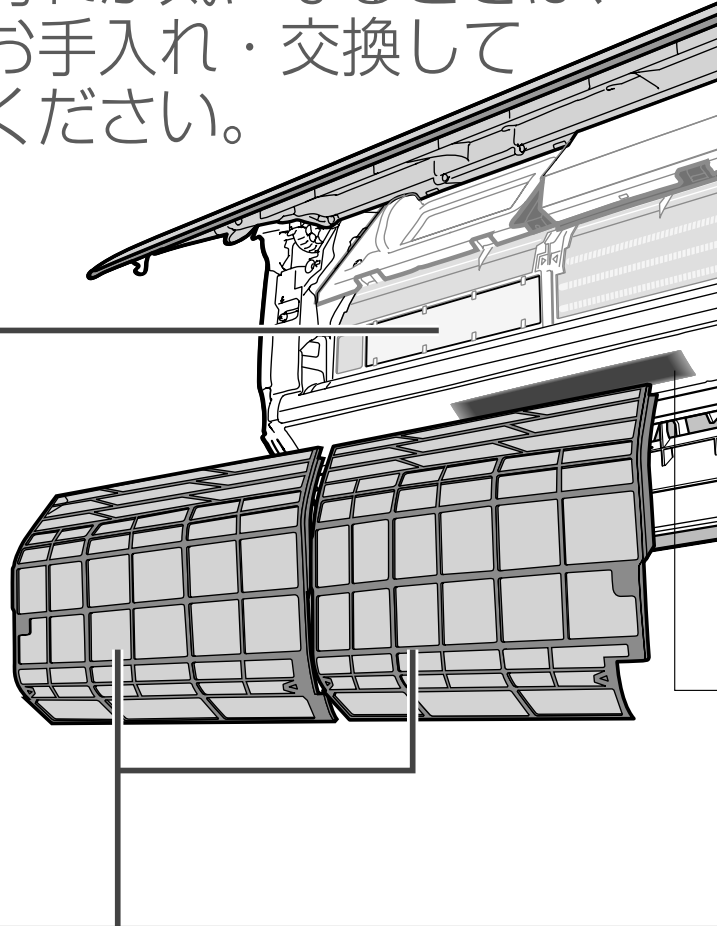

エアフィルター



ほこり・油汚れが多い環境のときは 取りはずして水洗いする

- ふだんは、エアフィルター全面を一度に掃除する「おそうじタイマー」(P.32)をおすすめします。
- 汚れがひどいときは、薄めた中性洗剤でつけ置き洗いし、十分乾かしてください。

<取りはずしかた>

- ①電源プラグを抜き、
前面パネルを開ける
- ②フィルターをはずす
・左右の凹部に指を
かけ、内側に押し
ながら、手前下方向
に引き出す。

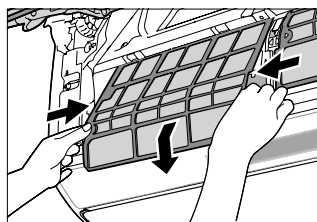

<取り付けかた>

- ①フィルターの左右先端をレール下の溝に入れる
- ②レールに沿わせて奥まで、フィルターを入れる

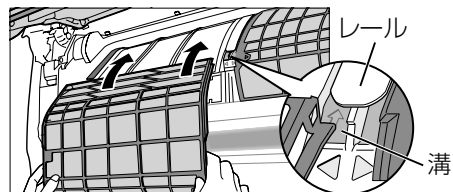

- 説明のため、
イラストは
一部省略して
います。

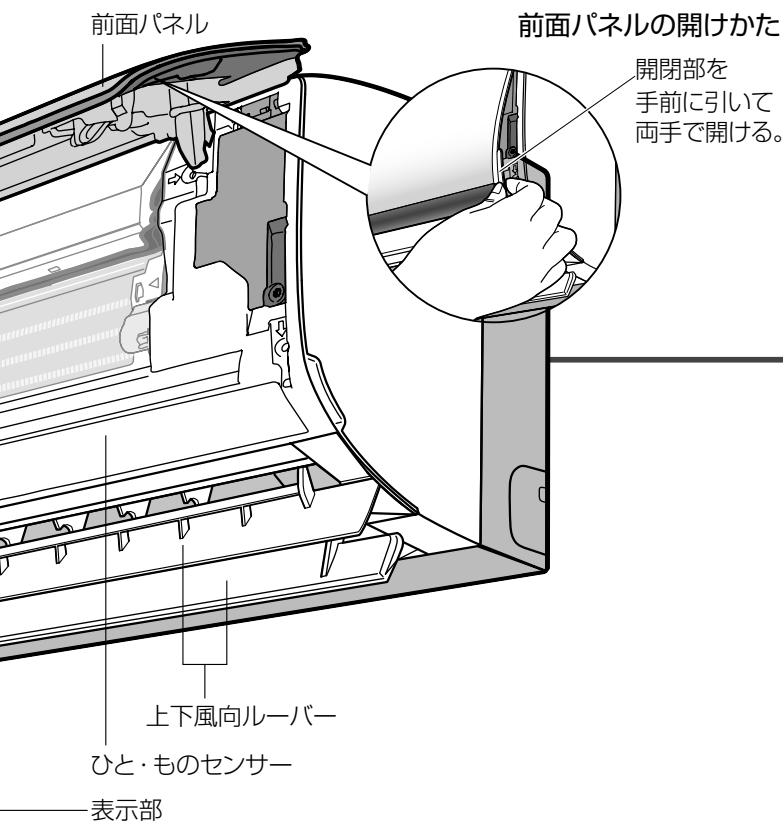

本体・リモコン

電源プラグを抜き、

柔らかい布で、からぶきする

- 汚れがひどいときは、水かぬるま湯を含ませた布をよくしぼってふく。
- 化学ぞうきんなどを使うときは、その注意書きに従う。

■上下風向ルーバーを開けて内側をお手入れするとき

- ①電源プラグを差し込み、「ルーバー開」(P.53)を行う(ルーバーが開く)
- ②電源プラグを抜き、お手入れする
- ③電源プラグを差し込み、「停止」ボタンを押す(ルーバーが閉じる)

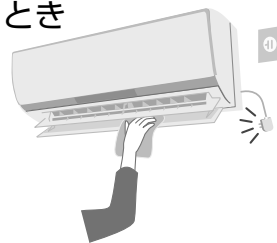

■前面パネルをはずしてお手入れするとき(水洗いはできません)

<取りはずしかた>

- ①電源プラグを抜く
- ②両手でパネルを開け、止まるまで押し上げる
- ③左(または右)に寄せ、右(または左)から手前に引いてはずす

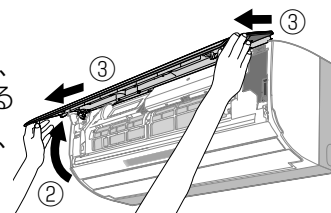

<取り付けかた>

- ①パネルを水平に持ち、白色のアームを片側ずつ奥まで押し込む
- ②パネルを閉める

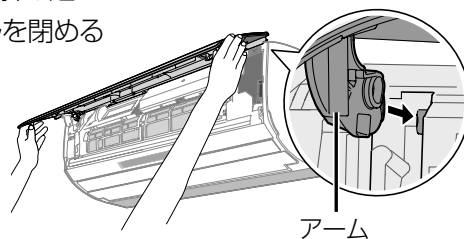

お願い

- 洗剤などを付けた布でふいたり、直接吹きつけたりしないでください。(損傷・故障の原因)
- ひと・ものセンサーや表示部は、強い力でふかないでください。(変形・傷の原因)
- 台などをご使用の場合、転倒に注意してください。
- 前面パネルの落下に注意してください。

お願い

- お手入れ後は、日時設定画面(P.10)で「設定を完了」を選んで「決定」ボタンを押してください。(電源プラグを抜くと、本体の日時情報が消去されるため)

お願い

- 水洗いには、次のものを使わないでください。(変色・変形・傷の原因)
 - ・タワシのような硬いもの
 - ・シンナー
 - ・みがき粉
 - ・漂白剤
 - ・40℃以上のお湯
- 乾かすときは、次のものを使わないでください。(変色・変形の原因)
 - ・ドライヤー
 - ・ストーブ
 - ・直射日光

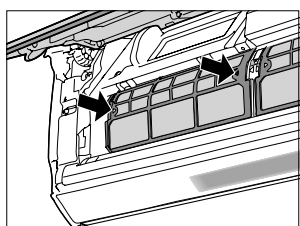

- ③フィルター左右の▶◀部分を「カチッ」というまで押さえる
 - ・取り付け後、フィルターの両端がレールの上に乗っていないことを確認してください。

運転条件・除湿の種類について

運転条件

運転の種類	冷房	除湿・冷房除湿・衣類乾燥	暖房
運転条件	<ul style="list-style-type: none"> ・設定温度：20℃以上 ・室内湿度：90%以下 ・屋外温度：21℃～43℃ 	<ul style="list-style-type: none"> ・屋外温度：1℃以上 	<ul style="list-style-type: none"> ・屋外温度：24℃以下

上記の条件以外の際に運転すると、保護装置が働いて停止することがあります。

除湿の種類

除湿の種類	除湿	冷房除湿	衣類乾燥
使い分け	<p>冷やさず 湿気を取る</p> <p>室内の湿度を約50%にします。 (パワフル時は約40%)</p>	<p>冷やしなが ら湿気を取る</p> <p>室温が設定温度に近づくまで冷房し、その後ごく弱い風量で湿気を取ります。</p>	<p>強力除湿で、衣類・ 布団などを乾燥</p>
お知らせ	<ul style="list-style-type: none"> ●屋外温度が低いときなどは、室温が下がることがあります。 		<ul style="list-style-type: none"> ●衣類乾燥が目的のため、温度・風量は調節できません。部屋に人がいないときにおすすめします。 ●就寝中に付着した布団のにおいを軽減したいときは、「ナノイー」を「入」にして運転してください。(P.48)

エネチャージ・霜取り運転について

エネチャージ

運転時に室外ユニットで発生した熱を蓄え、その熱を暖房運転時に有効利用しています。



■お知らせ画面で、蓄熱レベルが確認できます(P.26)

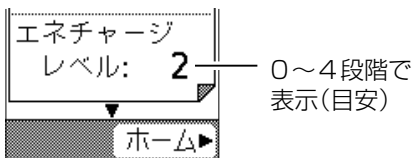

霜取り運転

暖房運転中、屋外の温度が低くて湿度が高いと、室外ユニットに霜が付くことがあります。霜は運転の妨げになるため、自動的に溶かして室外ユニットから排水します。

通常は

ノンストップ暖房霜取り運転
暖房しながら霜取り (約6分)
エネチャージ(上記)で蓄えた熱を有効活用して霜取りします。

霜の量が多いなど、蓄熱量が足りないとき

暖房を止めて霜取り (最長約12分)

- ・上下風向ルーバーは開いたまま、運転ランプが点滅して霜取り運転をお知らせします。
- ・霜取り後、暖房運転が再開します。

お知らせ

- ノンストップ暖房霜取り運転中、自動的に風の温度が下がり、風量が弱まる場合があります。そのため、特に屋外温度が低い場合や部屋が十分暖まっていない場合に、高めの設定温度で暖房運転しているときは、室温が下がることがあります。
- 次の暖房運転をすばやくするために、運転停止後も霜取り運転を行うことがあります。(運転ランプは消灯したまま室外ユニットのみ運転し、最長約15分で自動終了します)

もっと知りたいとき

運転条件・除湿の種類について / エネチャージ・霜取り運転について

エコナビについて

部屋の日当たりの変化や明るさを検知し、ムダな電力消費を自動で抑えます。

- エコナビを入・切するとき(P.48)

■日当たりに合わせて、温度を調節

日射センサーで日当たりの変化(晴れ・曇りなど)を検知して温度を自動調節し、ムダな運転を抑えます。

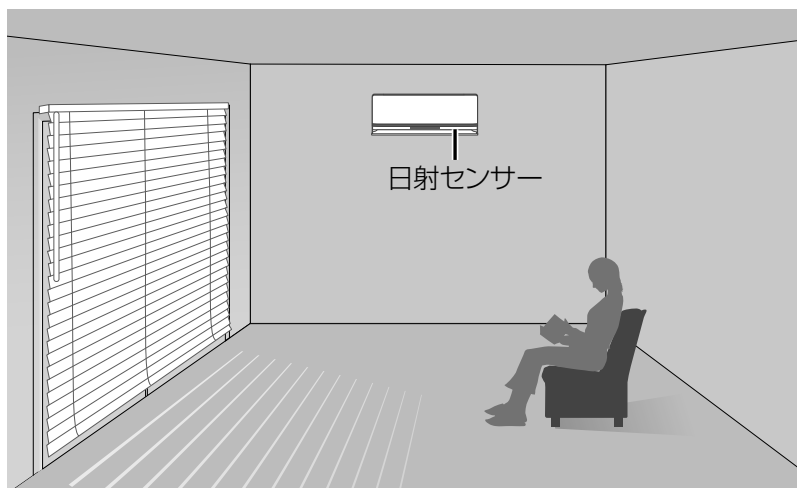

冷房・冷房除湿時：

曇りの日や夜は、約1℃～2℃高めに。

(日射量が少なく、同じ室温でも日が当たっているときより涼しく感じるため)

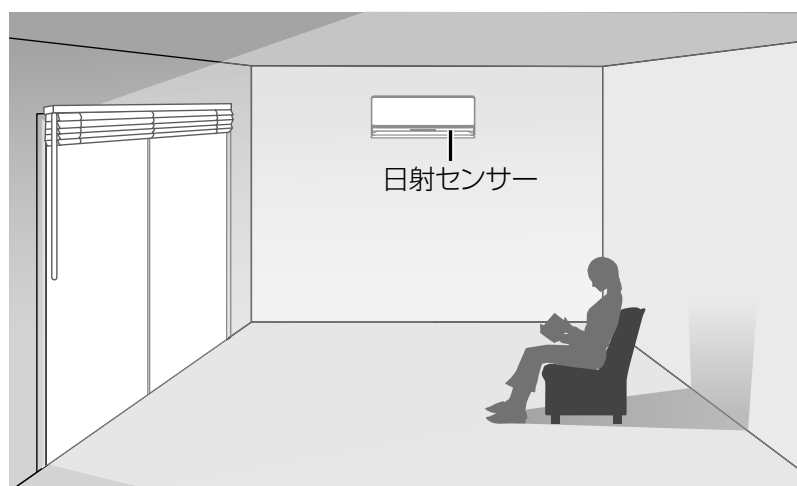

暖房時：

晴れた日の昼間は、約1℃低めに。

(日が当たって日射量が多いときは、暖かく感じるため)

■明るさに合わせて、本体ランプの明るさを調節

日射センサーで部屋の明るさを検知し、本体ランプの明るさを自動調節します。

(2段階：暗いときは暗め、明るいときは明るめ)



本体ランプ

お知らせ

- 室内温度(体感温度)や屋外温度による温度制御に、日当たり具合の検知による制御が加わることにより、さらに省エネ運転できるようになりました。
- 衣類乾燥・ナノイー送風運転時、またはこれら同士を組み合わせた運転のときは、設定できません。
- 「節電リズム気流」を「入」にすると、「エコナビ」が「入」になります。
- 「パワフル」または「ロング」を設定すると、エコナビは取り消されます。(その後「パワフル」や「ロング」を取り消しても、エコナビは復帰しません)
- 省エネ効果(CS-DX404C2 暖房運転での測定例)
当社家屋形実験室(洋室14畳)において、屋外温度：2℃、設定温度：25℃、設定風量：自動で運転した場合、安定時の積算消費電力量：エコナビ設定時 465 Wh、エコナビ設定なし時 517 Wh
(効果は、使用環境や日射の状態により異なります)

センサー・頭寒足熱について

「センサー」(P.18)が「頭寒足熱 自動」のときは、ひと・ものセンサーで検知された人の居場所と活動量に合わせて、風がコントロールされます。(複数の人がいる場合にも、それぞれの居場所と活動量に合わせてコントロールされます)

- 風量：活動量に合わせて自動調節されます。
- 上下風向：暖房時には足元を暖かく、冷房時には足元を冷やさないよう自動調節されます。
- 左右風向：人の居場所を中心に、風が送られます。

暖房の例

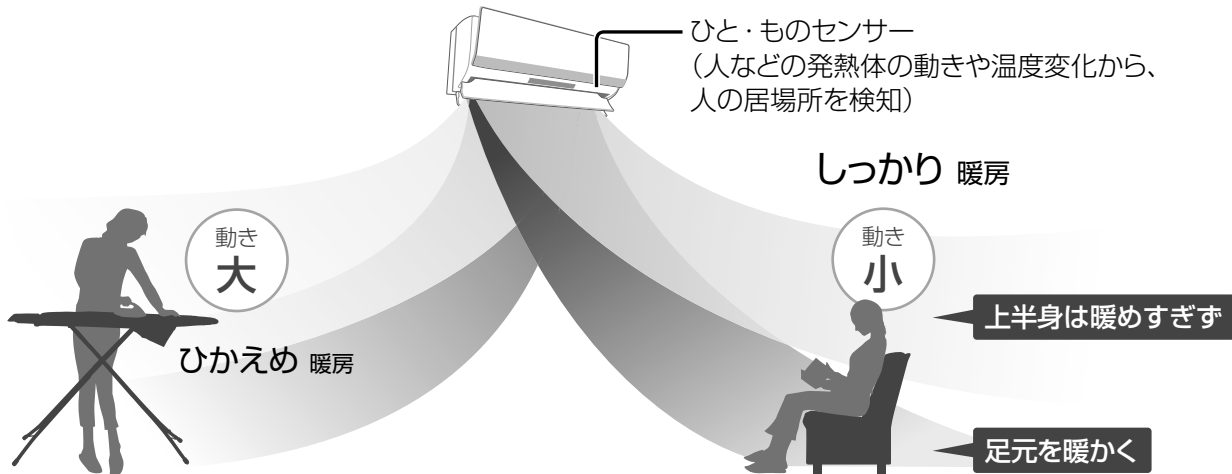

- 設定を変えるとき (P.18)
- 他の設定のときの風の動きは (P.40)

センサーによる検知のしかた

■ 人がいるとき

人の居場所が学習・記憶され、人のよくいる場所を中心に空調が行われます。



■ 人が移動したとき

移動先が検知されるまで、よくいる場所にしばらく風が送られます。(約2分～5分)

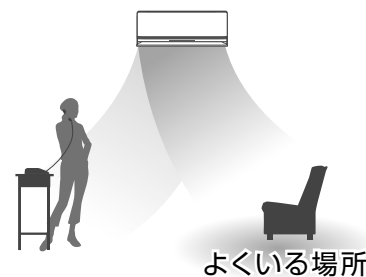

■ 人がいない状態が続いたとき

約30分～60分人がいないと判断されると、よくいる場所を中心に省エネ空調が行われます。(不在省エネ運転*)



- 不在省エネ運転時の設定温度 (自動調節)
 - ・ 冷房・冷房除湿時：約1℃～2℃高め
 - ・ 暖房時：約1℃～2℃低め

お知らせ

● 「エコナビ」と「センサー」を併用すると、体感温度の調節になり、ムダを抑えて効率よく風を届けられます。

※ 不在省エネ運転時の省エネ効果 (CS-DX404C2 冷房運転での測定例)





当社家屋形実験室 (洋室14畳) において、屋外温度：35℃、設定温度：25℃、設定風量：風量自動で運転した場合、安定時の積算消費電力量：不在省エネ運転時 240 Wh、不在省エネ運転なし時 300 Wh (効果は、設置環境や使用状況により異なります)

風量・風向自動時の風の動き 1

「センサー」(P.18)を設定しているとき

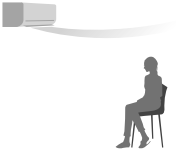
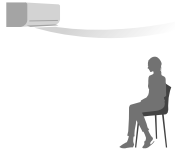
「センサー」の設定によって、自動調節の内容が変わります。

設定	頭寒足熱 自動	頭寒足熱 強	頭寒足熱 弱	風よけ
	人の居場所を中心に、足元を冷やさない(暖める)ように空調します			人の居場所を避けて空調します
運転の種類	活動量に合わせて、上下風向を調節。	活動量に関わらず、強めに調節。	活動量に関わらず、弱めに調節。	風に当たるのが苦手な方に。
冷房	<p>設定温度に近づくまで</p> <p>▶ 人の周りが十分冷えたら</p> <p>上半身は涼しく 足元は冷やしすぎない</p> <p>上半身はやや涼しく 足元は冷やしすぎない</p> <p>(天井シャワー気流)</p> <p>上下で温度むらがないように</p> <p>活動量 ↑ 大 ↓ 小</p>	<p>上半身は涼しく 足元は冷やしすぎない</p>	<p>(天井シャワー気流)</p> <p>上下で温度むらがないように</p>	<p>(天井シャワー気流)</p>
	暖房	<p>設定温度に近づくまで</p> <p>▶ 人の周りが十分暖まったら</p> <p>上半身は暖めすぎず 足元はやや暖かく</p> <p>上半身は暖めすぎず 足元は暖かく</p> <p>上半身は暖めすぎず 足元はより暖かく</p> <p>活動量 ↑ 大 ↓ 小</p>	<p>上半身は暖めすぎず 足元はより暖かく</p>	<p>上半身は暖めすぎず 足元はやや暖かく</p>

設定 運転の種類	入	風よけ
	人の居場所を中心に空調します	人の居場所を避けて空調します
風を人のいる方向へ。	風に当たるのが苦手な方に。	
除湿	(天井シャワー気流) 	(天井シャワー気流) 
冷房 除湿	<p>運転開始時 ▶ 人の周りが冷えたら</p> <p>人のいる場所へ </p> <p>人のいる方向の天井へ (天井シャワー気流) </p>	(天井シャワー気流) 
衣類 乾燥	— (設定できません)	— (設定できません)

■「パワフル」を併用するとき

- 冷房・暖房時：
運転開始時は強い風に、その後、風量が変わります。
- 除湿・冷房除湿時：
運転開始時は強い風になります。

■節電リズム気流(冷房時)のとき

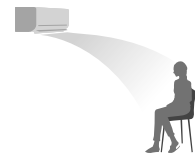

上下風向ルーバー：スイング
左右風向ルーバー：スイング





●節電効果

(CS-DX404C2での測定例)
当社家屋形実験室(洋室14畳)において、屋外温度：35℃、設定温度：25℃、設定風量：風量自動で運転した場合、安定時の積算消費電力量：節電リズム気流設定時 215 Wh、節電リズム気流設定なし時 309 Wh (効果は、設定環境や使用状況により異なります)

風量・風向自動時の風の動き 2

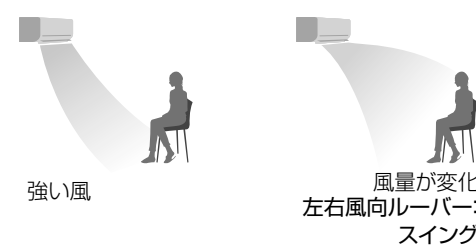
「センサー」(P.18)が「切」のとき

「パワフル/ロング」(P.18)の設定によって、自動調節の内容が変わります。

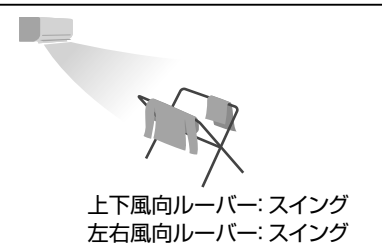
設定 運転の種類	切	パワフル
	冷房	<p>部屋全体を空調します</p>  <p>風量がゆらぎのリズムで変化</p> <p>上下風向ルーバー: スイング 左右風向ルーバー: スイング</p>
暖房	<p>寒いとき ▶ 暖まったら</p>  <p>強い風</p> <p>風量に変化 左右風向ルーバー: スイング</p>	<p>寒いとき ▶ 暖まったら</p>  <p>強い風</p> <p>風量に変化</p>
除湿	<p>天井へ</p>  <p>左右風向ルーバー: スイング</p>	<p>運転開始時 ▶ 約20分後</p>  <p>強い風</p> <p>左右風向ルーバー: スイング</p> <p>左右風向ルーバー: スイング</p>
冷房 除湿	<p>運転開始時 ▶ 涼くなったら</p>  <p>天井へ</p> <p>天井へ</p> <p>弱い風</p> <p>左右風向ルーバー: スイング</p> <p>左右風向ルーバー: スイング</p>	<p>運転開始時 ▶ 涼くなったら</p>  <p>天井へ</p> <p>天井へ</p> <p>強い風</p> <p>左右風向ルーバー: スイング</p> <p>左右風向ルーバー: スイング</p>
衣類乾燥	 <p>上下風向ルーバー: スイング 左右風向ルーバー: スイング</p>	<p>— (設定できません)</p>

ロング	
部屋の奥まで風を届けます	
暑いとき	▶ 涼しくなったら
	
— (設定できません)	
・快適おまかせ運転で除湿が選ばれている場合は、冷房運転と同じ。	
— (設定できません)	
・快適おまかせ運転で冷房除湿が選ばれている場合は、冷房運転と同じ。	
— (設定できません)	

ナノイー送風のとき

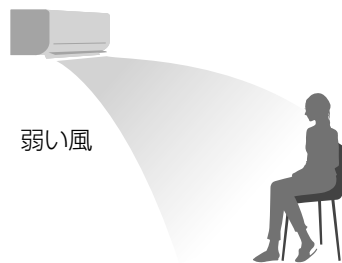

上下風向ルーバー：スイング
左右風向ルーバー：スイング

暖房中/冷房中に「もっと」ボタンを押したとき

パワフル運転時と同じです。(P.41、42)

上下風向ルーバーの可動範囲

運転の種類によって異なります。

- 冷房・除湿・冷房除湿・衣類乾燥・ナノイー送風のときは、天井に向けることもできます。

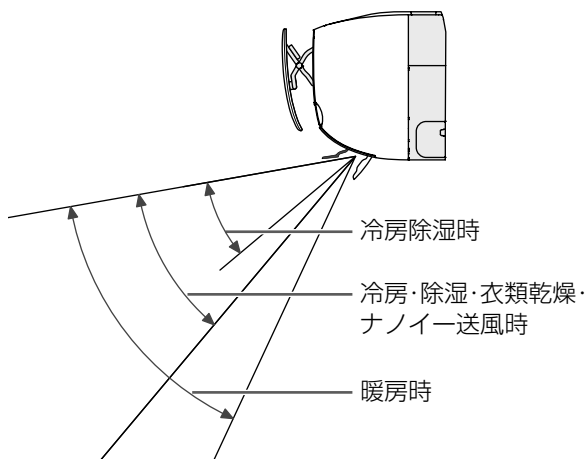

「ナノイー」について

肌のうるおいなどをキープし、
部屋のおい、菌*やカビの繁殖を抑えます

※浮遊菌は10 m³の密閉容器内で4時間後、付着菌は1 m³の密閉容器内で24時間後の効果であり、実使用空間での実証結果ではありません。

「nanoe (ナノイー)」は、水に包まれた微粒子イオンです。

- 肌のうるおい、髪の毛のまとまり感を保ちます。
- 部屋のおいを軽減、菌やカビの繁殖を抑制します。
カーテンなどに付着したにおい(タバコや料理臭)・菌にも効果があります。
- 衣類乾燥運転を併用すると、部屋干しの洗濯物のおいや、就寝中に付着した布団のおいを軽減します。
- 「ナノイー」は部屋の空気を利用して発生させます。
- 以下の環境でのご使用をおすすめします。
室内温度：約5℃～35℃(露点温度：約2℃以上)
相対湿度：約30%～85%
- 冷房・暖房・除湿のいらぬ季節などに部屋の空気を循環させたいときは、ナノイー送風(P.22)がおすすめです。



■設定のしかた

- 冷房などの運転中に、「ナノイー」を入/切するとき(P.48)
- 「ナノイー」で送風するとき(P.22)

お知らせ

- 肌や髪への効果は、季節・周囲環境(温度・湿度)、使用時間、個人によって異なります。
- 脱臭効果は、周囲環境(温度・湿度)、運転時間、臭気・繊維の種類などによって異なります。
- 加湿効果はありません。

「nanoe (ナノイー)」の効果(除菌・抗アレルギー物質)について

効果	試験機関	試験方法・結果(実使用空間での実証結果ではありません。)
空気中に浮遊、カーテンなどに付着した菌の繁殖を抑制	(財)北里環境科学センター	浮遊菌は10 m ³ の密閉容器内にて4時間後、付着菌は1 m ³ の密閉容器内にて24時間後に菌の繁殖が99%以上抑制されることを確認。試験は、いずれも1種類の菌で実施。
花粉などアレルギー物質の活動を抑制	パナソニック(株)解析センター	ELISA法にて、45 Lの試験容器内のアレルギー物質(1種類)の活動が2時間後に99%抑制されることを確認。
	信州大学	電気泳動法にて、45 Lの密閉容器内のアレルギー物質(3種類)のアレルギー性が1時間で低減されることを確認。
室内ユニット内部の菌やカビの繁殖を抑制	(財)日本食品分析センター	42 Lの密閉容器内にて菌(2種類)の繁殖が3時間後に99%以上抑制、カビ(3種類)の繁殖が5日後に抑制されることを確認。

・ナノイーデバイスの検証結果です。

タイマーなどの優先動作について

複数の種類のタイマーや、タイマーと他の機能が同時間帯に重なった場合、次のように動作します。

●設定条件や運転時間などは、一例です。

<p>切タイマーと おやすみタイマー おやすみタイマーが優先</p>	<p>おやすみタイマーで停止します。</p>	<p>20:00 22:00 23:00</p> <p>切タイマー設定 [22:00] おやすみタイマー設定 [3時間後切] 切タイマーでは停止しない おやすみタイマーで停止</p>
<p>コインタイマーと 切タイマー 先に動作する方が優先 ・コインタイマーとおやすみタイマーの場合も、先に動作する方が優先です。</p>	<p>コインタイマーでの停止時刻の方が早い場合 コインタイマーで停止します。</p>	<p>19:00 23:00 0:00</p> <p>切タイマー設定 [0:00] コインタイマー設定 [約4時間] コインタイマーで停止 切タイマーは働かない</p>
	<p>コインタイマーでの停止時刻の方が遅い場合 切タイマーで停止します。</p>	<p>19:00 22:00 23:00</p> <p>切タイマー設定 [22:00] コインタイマー設定 [約4時間] 切タイマーで停止 コインタイマーは働かない</p>
<p>おはようチャージと 入タイマー</p>	<p>おはようチャージの予熱中に入タイマーの時刻になると、入タイマーが動作します。 ※入タイマーは、最長約50分前から運転が始まります。</p>	<p>5:30 6:10* 7:00</p> <p>入タイマー設定 [7:00] おはようチャージで予熱開始 入タイマーで運転開始 予熱中止</p>
<p>おはようチャージと 切タイマー</p>	<p>おはようチャージの予熱中に切タイマーの時刻になっても予熱運転は停止しません。</p>	<p>5:30 7:00 7:30</p> <p>切タイマー設定 [7:00] おはようチャージで予熱開始 切タイマーでは停止しない おはようチャージ予熱終了</p>
<p>おでかけクリーンと 入/切タイマー おでかけクリーンが優先 ・おそうじタイマーと入/切タイマーの場合も、おそうじタイマーが優先です。</p>	<p>おそうじ中に入/切タイマーの時刻になると、おそうじ終了を待って、入/切タイマーが動作します。</p>	<p>13:00 15:00 17:25</p> <p>入タイマー設定 [15:00] おでかけクリーン開始 入タイマーは待機状態 おでかけクリーン終了 入タイマーで運転開始</p>

もっと知りたいとき

「ナノイー」について/タイマーなどの優先動作について

おそうじ機能について

お買い上げ時は、次の3つのおそうじ機能が自動で働くように設定されています。

フィルターおそうじ運転

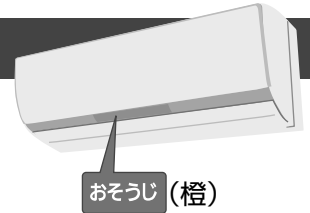

エアフィルターにたまったほこりを取ります。

- フィルターそうじノズルでかき取って吸い取り、屋外へ排出します。
(運転時間：約16分～60分)

・「運転条件③」のときは
運転ランプも点灯します。

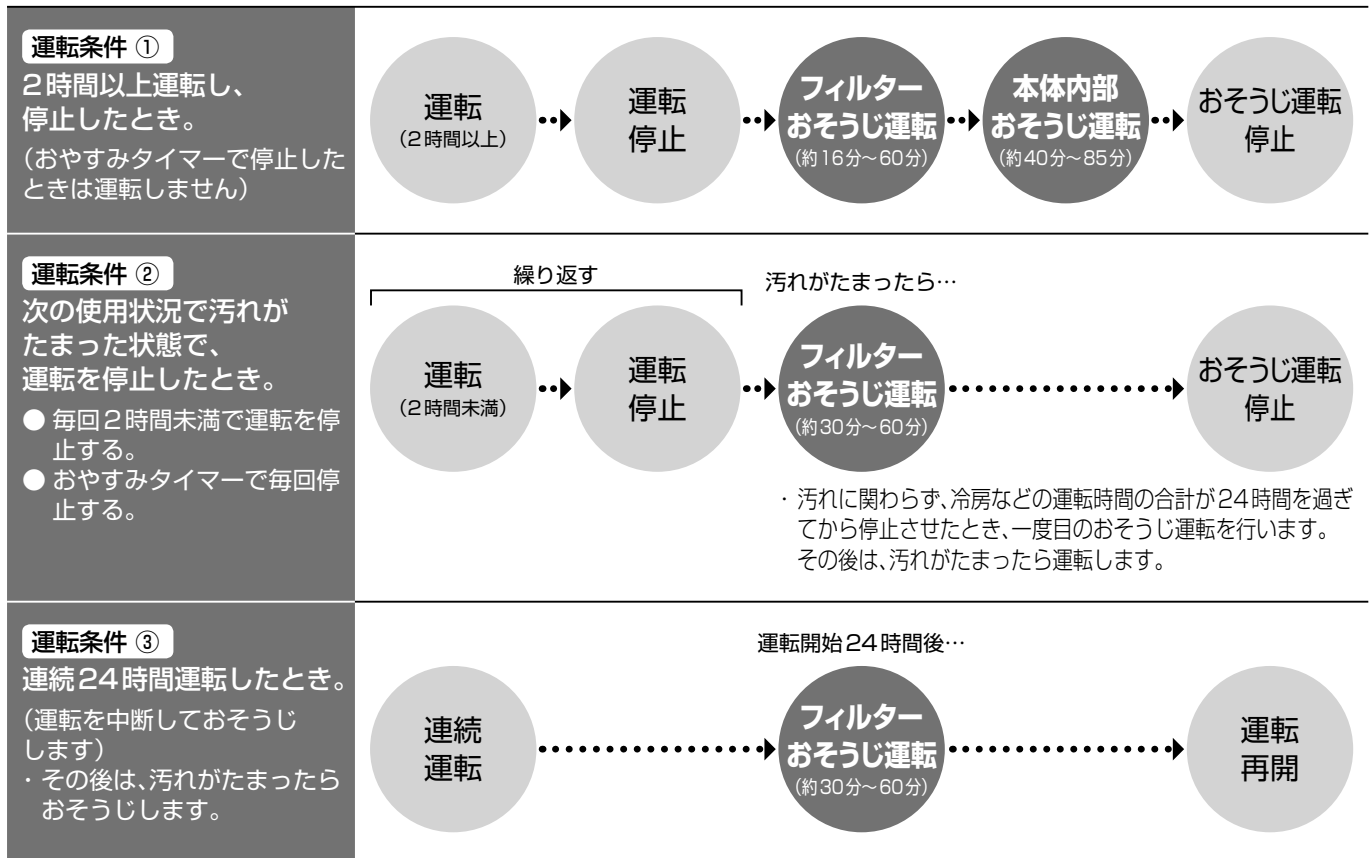

お知らせ

- お買い上げ時の設定は
運転条件①②③いずれかのタイミングで、フィルター
おそうじ運転を開始します。
- 条件②の場合
一度でも条件①でフィルターおそうじ運転をすると、
その運転終了からの運転時間を累積します。
- エアフィルターの掃除は
フィルター全面に対して、少しずつ行われ、全面の掃
除は約60分かかります。
- 条件①の運転時間
フィルターが汚れているほど長くなります。冬場での
乾燥時はほこりが舞い上がるため、汚れていると判
断し、運転時間が長くなることがあります。(最長約
60分)
- 「おそうじタイマー」設定時(P.32)
冷房などを全く運転していないときや、2時間未満での
停止を繰り返していたときなど、汚れがたまってい
ないと判断したときは、予約時刻になってもおそうじ
運転が始まりません。
- 汚れが気になるときは、
毎日定刻にフィルター全面をおそうじする「おそう
じタイマー」(P.32)か、毎回のおそうじを「念入り」
(P.52)にすることをおすすめします。
- エアフィルターの汚れ度合いは、
・ 運転時間、風量、人の活動量によって決まります。
・ 電源プラグを抜いても、本体で記憶されています。
- おそうじ運転を途中で停止すると、
残った汚れは次の運転時に掃除されます。
- おそうじ運転中に前面パネルを開けると、
途中で停止し、閉じてても再運転しません。

本体内部おそうじ運転

内部に付着したにおい成分を除去し、カビの繁殖を抑えます。

- 送風→除湿→送風→暖房→送風の順に運転します。
- 「ナノイー」が「入」のときは、「ナノイー」による菌・カビの抑制効果も得られます。(P.44)
(運転時間：約40分～85分)

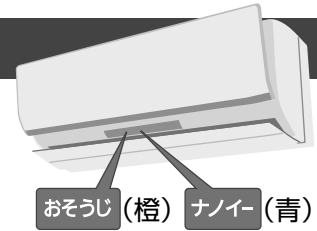

・「ナノイー」が「切」のときは、ナノイーランプは消灯します。

運転条件

冷房・除湿切換を30分以上運転し、停止したとき。

(おやすみタイマーで停止したときと、室温約16℃未満で除湿切換を運転したときを除く)

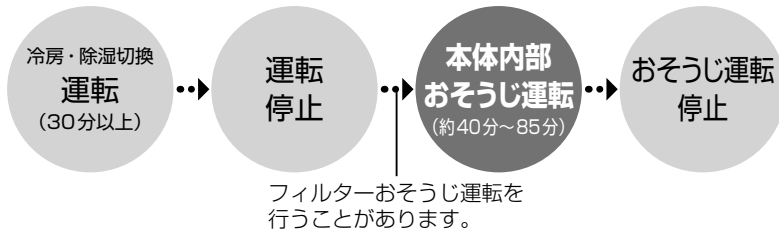

■自動でおそうじさせたくないとき

「内部そうじ」を「自動なし」にする。(P.52)

お知らせ

- おそうじ運転の時間は、本体内部の湿度が高く、弱い風量で冷房などを長時間運転しているときほど長くなります。
- におい成分は、屋外に排出されます。
- 運転中は、室内の温度や湿度が上がることがあります。
- 1日以上連続運転しているときや、冷房・除湿切換をおやすみタイマーで毎回停止しているとき
毎日「手動おそうじ運転」(P.32)をしてください。
(におい・カビの繁殖を抑えるため)
・「おそうじタイマー」(P.32)を予約しているときは、必要ありません。(タイマー動作時、必要に応じておそうじされるため)

においカット機能

内部に付着した、生活臭などのにおい成分を除湿水で洗い流し、運転開始時に、においが出るのを防ぎます。

- 運転開始から約1分は、風が出ません。

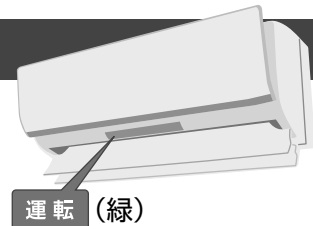

動作条件

冷房・冷房除湿運転を始めたとき。

(「センサー」が「切」以外・ロング・「風量」が「自動」のときのみ)

- パワフル・もっと・節電リズム気流設定中は、動作しません。
- 冷房除湿時は、約30秒の送風後、動作します。



■風量が「自動」以外でも動作させたいとき









「においカット(風量手動時)」を「動作あり」にする。(P.52)

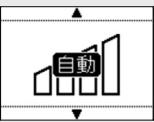

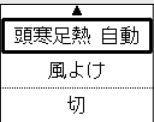

お知らせ

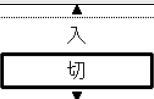
- 運転中は設定温度に近づくと、においが出るのを防ぐため、風が出たり止まったりを繰り返すことがあります。(パワフル設定中も動作します)

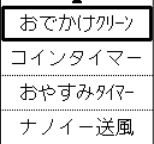
メニュー一覧表 1

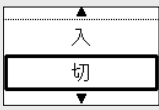
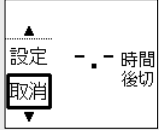
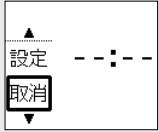
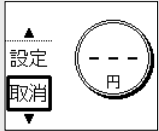
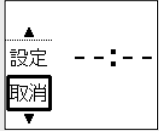

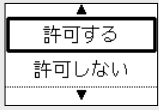

操作のしかたは、P.9、16をご覧ください。お買い上げ時の設定は、「設定画面例」中の数値や太枠内の設定です。

メニュー	設定画面例	できること	補足
ナノイー送風		今すぐ、ナノイー送風する。 →操作のしかた (P.22)	<ul style="list-style-type: none"> ●停止中のみ選べます。 ●「お気に入り」に登録して使うと、運転中でもナノイー送風に切り換えられます。(P.20)
風量		人の居場所・活動量に関係なく、お好みの風量・風向を選ぶ。 →操作のしかた (P.18)	<ul style="list-style-type: none"> ●「風量 静」：能力を抑えた、静かな運転 ●「パワフル」を設定すると「風量」が、「ロング」を設定すると「風量」「風上下」が自動になります。 ●「センサー」「節電リズム気流」いずれかを「切」以外にすると、「風量」「風上下」「風左右」が自動になります。
風上下			
風左右			
エコナビ		エコナビを入・切する。	<ul style="list-style-type: none"> ●エコナビとは (P.38) ●「切」にすると、「節電リズム気流」が「切」になります。 ●「入」にすると、「パワフル/ロング」が「切」になります。
センサー		人の居場所・活動量を検知するセンサーを使った、風量・風向調節の設定をする。 →操作のしかた (P.18)	<ul style="list-style-type: none"> ●「切」以外にすると、「風量」「風上下」「風左右」が自動になります。 ●「切」にすると、「風量」「風上下」「風左右」が「センサー」を設定する前の状態になります。
パワフル/ロング		すぐに暖めたい・冷やしたいときや、部屋の奥まで風を届けたいときに、設定する。 →操作のしかた (P.18)	<ul style="list-style-type: none"> ●パワフルのとき、温度調節はリモコンの表示より、冷房・冷房除湿で低め、暖房で高めになります。 ●パワフルのとき、風量が弱めになることがあります。(冷房感・暖房感が快適に得られるように)
節電リズム気流		冷房中に、節電リズム気流を入・切する。(快適おまかせ運転中は選べません) →操作のしかた (P.22)	<ul style="list-style-type: none"> ●冷房中のみ選べます。 ●「入」にすると、「センサー」が「節電リズム気流」に、「エコナビ」が「入」になります。
ナノイー		運転中に、「ナノイー」を入・切する。	<ul style="list-style-type: none"> ●「ナノイー」とは (P.44)
お気に入りボタン		「お気に入り」ボタンに登録する機能を選ぶ。 ●おでかけクリーン・コインタイマー・おやすみタイマー・ナノイー送風のうち、1つだけ登録できます。	<ul style="list-style-type: none"> ●「お気に入り」ボタンの使いかた (P.20)

メニュー		設定画面例	できること	補足
おはようチャージ			おはようチャージを入・切する。 →操作のしかた (P.23)	●優先動作について (P.45)
各種 タイマー	おやすみ		おやすみタイマーを設定する。 →操作のしかた (P.24)	●優先動作について (P.45)
	入1		入/切タイマーを設定する。 →操作のしかた (P.24)	●優先動作について (P.45)
	切1			
	入2			
切2				
コインタイマー			コインタイマーを設定する。 →操作のしかた (P.24)	●優先動作について (P.45)
おそうじタイマー			おそうじタイマーを設定する。 →操作のしかた (P.32)	<ul style="list-style-type: none"> ●予約時刻になると、冷房などの運転中でも運転が一時中断され、おそうじ運転が始まります。 ●優先動作について (P.45) ●本体内部おそうじ運転が自動でできていないとき(おやすみタイマーでの停止を続けていた場合など)は、フィルターおそうじに続けて運転することがあります。(「内部おそうじ」(P.52)を「自動なし」にしているとき以外)
手動おそうじ			今すぐ、おそうじ運転を始める。 →操作のしかた (P.32)	
メール			「メール」の受信を許可する・しないを設定する。	●「メール」とは (P.28)
日時			日時を設定する。 →操作のしかた (P.10)	●必ず、合わせてください。(快適おまかせ運転・タイマー予約・電気表示などを正しく動作させるため)

メニュー一覧表 2

操作のしかたは、P.9、16をご覧ください。お買い上げ時の設定は、「設定画面例」中の数値や太枠内の設定です。

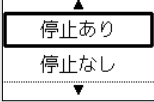
メニュー		設定画面例	できること	補足	
初期設定①	パワーセーブ		<p>パワーセーブの設定をする。</p> <ul style="list-style-type: none"> ●最大電流値を制限した運転をします。(冷房・暖房などの能力は低下します) ●「昼間」: 13時～17時のみ、パワーセーブします。 	<ul style="list-style-type: none"> ●「なし」に変更するときは、販売店にご確認ください。(ブレーカー容量が足りないために、据付時に設定されている場合があります) 	
	室温アラーム		<p>室温アラームのなし・ありを設定する。</p>	<ul style="list-style-type: none"> ●室温アラームとは(P.27) ●「あり」にすると、停止中、ホーム画面に「アラーム」と表示されます。(P.8) 	
	電気代単価	時間帯別なし		<p>「お知らせ」(P.26)で表示する電気代の単価を設定する。(時間帯に関係なく、一律料金とき)</p> <ul style="list-style-type: none"> ●設定範囲: 1円～99円 ●押し続けると、早送りできます。 	<ul style="list-style-type: none"> ●お買い上げ時の設定: 「時間帯別なし」「22円」 ●日時を設定しないと、「電気代単価」は設定できません。(P.10) ●契約内容や電気代単価は、電力会社発行の「電気ご使用量のお知らせ」などで、ご確認ください。 ●「時間帯別あり」の時間帯は、変更できません。
		時間帯別あり		<p>「お知らせ」(P.26)で表示する電気代の単価を設定する。(オール電化など、時間帯別料金とき)</p> <p>■設定のしかた</p> <ol style="list-style-type: none"> ①▲▼で単価を変更する時間帯を選び、「決定」ボタンを押す <ul style="list-style-type: none"> ・朝夜 : 7時～10時、17時～23時 ・昼 : 10時～13時 ・昼ピーク: 13時～17時 ・深夜 : 23時～7時 ②▲▼で単価を設定し、「決定」ボタンを押す <ul style="list-style-type: none"> ・設定範囲: 1円～99円 ・押し続けると、早送りできます。 ③すべての変更が終わったら、▲▼で「設定を完了」を選び、「決定」ボタンを押す 	
	電気代表示		<p>「お知らせ」(P.26)にいつの電気代を表示させるか設定する。</p> <ul style="list-style-type: none"> ●「今回」 : 運転開始からの料金 ●「今日、前日」: 1日ごとの料金 	<ul style="list-style-type: none"> ●日時を設定しないと、「電気代表示」は設定できません。(P.10) 	
コインタイマー停止		<p>コインタイマーで運転中に設定金額になったときの、停止あり・なしを設定する。</p>	<ul style="list-style-type: none"> ●コインタイマーとは(P.25) 		

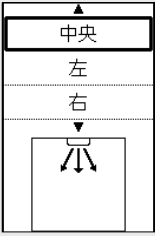
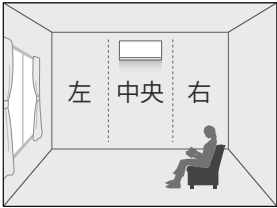
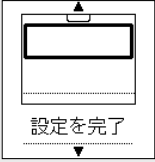
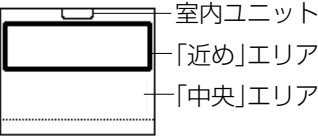
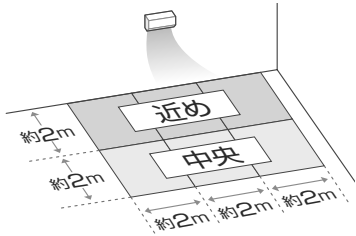
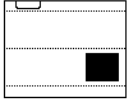
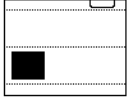
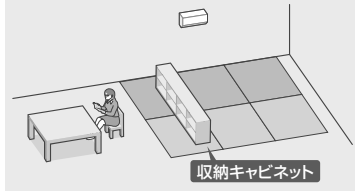
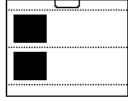
メニュー		設定画面例	できること	補足
初期設定 ①	オート オフ		<p>オートオフの動作なし・ありを設定する。</p> <ul style="list-style-type: none"> ●部屋に人がいない状態が約3時間続くと、運転が自動停止します。 	<ul style="list-style-type: none"> ●「動作あり」にすると、運転中ホーム画面に「オートオフ」と表示されます。(P.8) ●「センサー」が「切」のときは、働きません。 ●運転停止後に人が検知されても、運転は再開しません。 ●動きが少ない人(乳児・病気の人など)のいる部屋では、「動作なし」がおすすです。(人がいないと判断し、停止することがあるため) ●おやすみタイマーとの併用時は、おやすみタイマーが優先されます。
	設置 位置		<p>室内ユニットの設置位置を設定する。</p> <ul style="list-style-type: none"> ●風向自動時、設置位置からわかる部屋の中心方向に、風が送られます。(「センサー」が「切」のときのみ) 	<ul style="list-style-type: none"> ●「センサー」が「切」以外のときは、人のいる方向へ風が送られます。
初期設定 ②	家具 位置		<p>家具の位置を設定する。</p> <ul style="list-style-type: none"> ●「センサー」が「切」以外のとき、家具のあるエリアを避けて、風が人に効率よく届く風向になります。 <p>■設定のしかた</p> <ol style="list-style-type: none"> ①▲▼で設定するエリアを選び、「決定」ボタンを押す  <ol style="list-style-type: none"> ②◀▶で家具位置を設定する <ul style="list-style-type: none"> ・「■」: 家具のあるエリア ・設定できる位置は、室内ユニットの「設置位置」の設定により異なります。 ③設定が終わったら、▲▼で「設定を完了」を選び、「決定」ボタンを押す <p>■各エリアの範囲</p> 	<ul style="list-style-type: none"> ●「設置位置」を設定しないと、「家具位置」は設定できません。 ●約80 cmまでの高さの家具を想定した風向になります。 ●冷房定格能力3.6 kW以下のエアコンでは、下記エリアの家具を避ける風向にはなりません。(設定は可能です) <ul style="list-style-type: none"> ・「設置位置」が「左」のとき  <ul style="list-style-type: none"> ・「設置位置」が「右」のとき  <ul style="list-style-type: none"> ●設定例  <p>上記のような配置のとき、テーブル側にいる人に風を届けるには</p>  <p>のように設定する。</p>

メニュー一覧表 3

操作のしかたは、P.9、16をご覧ください。お買い上げ時の設定は、「設定画面例」中の数値や太枠内の設定です。

	メニュー	設定画面例	できること	補足
初期設定 ②	暖房足元風向		暖房時の上下風向を一番下にしたときの向きを設定する。 ●「なし」:「あり」のときより、少し上向き	●真下に家具などがあるときは、「なし」にしてください。
	においカット		においカットの動作なし・ありを設定する。 ●においカット：運転開始時、室内ユニットに付着したにおい(生活臭)が出るのを防ぎます。(P.47) ●「動作なし」を選ぶと、続けて風量自動時の設定が選べます。	●お買い上げ時は、風量自動時のみ、においカットが設定されています。 ●「動作あり」にすると、運転開始後約1分は、風が出ません。 ●風量手動時「動作あり」のときは、風量自動時も動作します。
	室外音		暖房時の、室外ユニットの運転音を設定する。	●「低め」にすると、暖まるまで時間がかかることがあります。(能力が制限されるため) ●室温が設定温度に近い場合などは、「低め」にしても、運転音が下がらないことがあります。
	内部そうじ		本体内部おそうじ運転の自動あり・なしを設定する。 ●「自動あり」を選ぶと、続けて切タイマー時の設定が選べます。	●「自動なし」のときは、毎日「手動おそうじ運転」(P.32)をしてください。(におい・カビの繁殖を防ぐため)
初期設定 ③	フィルターそうじ		フィルターおそうじ運転の掃除度合いを設定する。 ●「念入り」:1回あたりの掃除範囲が広くなります。(フィルターおそうじ運転の時間が長くなります)	●標準：最長約60分 念入り：最長約140分 ●「念入り」にしても、おでかけクリーンのときは「標準」の運転時間になります。
	本体ランプ		本体ランプの明るさを設定する。 ●「エコナビ消」: エコナビランプのみ消灯し、他のランプは暗めになります。	●「明るめ」のときのみ、エコナビの明るさ自動調節機能が働きます。(P.38)

メニュー		設定画面例	できること	補足	
初期設定 ③	コントラスト		リモコンの、画面表示の濃淡(コントラスト)を設定する。(1～7段階)	<ul style="list-style-type: none"> ●数字が大きいほど、濃くなります。 ●設定中は、数値に合わせて濃淡が変わりません。 	
	バックライト		リモコンの、バックライトの明るさを設定する。	<ul style="list-style-type: none"> ●設定中は、設定に合わせて明るさが変わります。 	
	メールランプ		「メール」受信時の、 ボタンの点灯・消灯を設定する。	<ul style="list-style-type: none"> ●「メール」とは(P.28) 	
	スマートアプリ	遠隔操作		遠隔操作を許可する・しないを設定する。	<ul style="list-style-type: none"> ●スマートアプリとは(P.30) ●パナソニック スマートアプリを利用しないときは、必ず「許可しない」にしてください。
		遠隔ひと検知		遠隔ひと検知を許可する・しないを設定する。	<ul style="list-style-type: none"> ●遠隔ひと検知とは(P.30)
		らく楽メール		らく楽メールを許可する・しないを設定する。	<ul style="list-style-type: none"> ●らく楽メールとは(P.30)
その他	ルーバー開		上下風向ルーバーを開ける。 ●本体内側のお手入れ時に。(P.35)		
	学習リセット		本体の学習記憶(人がよくいる場所など)をリセットする。(P.64)		
	リモコン	リモコン初期化		リモコンのすべての設定を、お買い上げ時の状態に戻す。 ●お買い上げ時の設定の確認に。 ●本体の設定は初期化されないため、必ず「本体設定受信」を後で行ってください。(下記)	<ul style="list-style-type: none"> ●1つの部屋で2台のエアコンを使う場合など、混信を防ぐ設定にしているときは、その設定のみ初期化されません。(P.64)
		本体設定受信		リモコンを交換したときなどに、本体の設定を受信させる。 ●受信が完了すると、メッセージが表示されます。[「本体と通信できませんでした。もう一度。」と表示されたら、操作をやり直してください]	

よくあるお問い合わせ

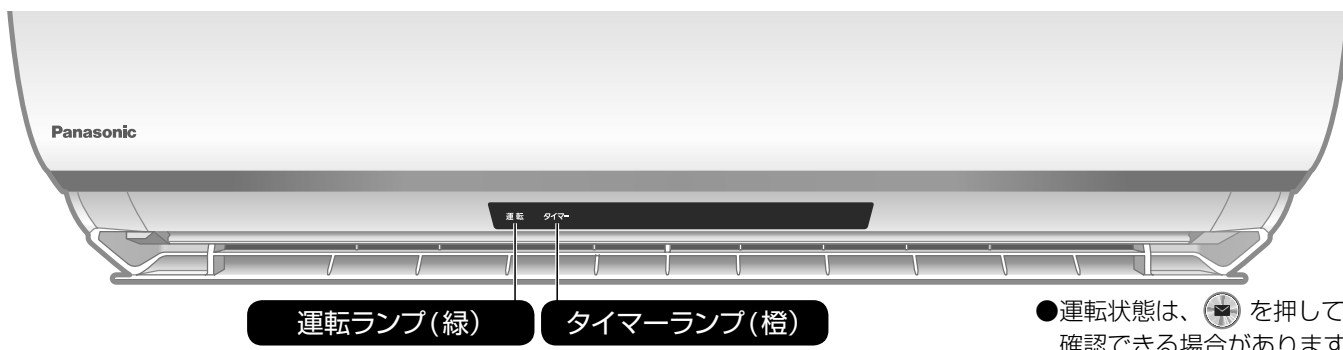

Q

タイマーランプ(橙)が点滅する

A

異常をお知らせしています。(P.63)

Q

運転ランプ(緑)が点滅する

A

次のときに点滅します。そのままお待ちください。

- 快適おまかせ運転開始時。(運転の種類を自動で選んでいます)
- 暖房運転開始時。(冷たい風を出さないよう、風を止めています)
- 暖房運転時、暖房を止めて霜取り運転しているとき。(P.37)
- 入タイマー予約時の運転開始前。(運転開始時刻を決めるため、室温を検知しています)
- おはようチャージ設定時。(予熱運転をする・しないを決めるため、室温・外気温を検知しています)

Q

上下風向ルーバーはスイングしない?

A

次のときはスイングしません。

- 暖房・除湿のとき。(風が動くと寒く感じるため)
- 冷房でパワフルにしたとき。(風量を強く感じるようにするため)
- ロングを設定したとき。(風を遠くに届けるため、上下・左右ともスイングしません)



Q

運転を止めたのに動いている

A

停止後、フィルターや本体内部のおそうじ運転が始まります。(P.13、46) 終了すると、自動ですべての動きが止まります。

■ 自動で動くのを止めたいとき

- フィルターおそうじ運転
止められませんが、予約時刻にまとめて運転できます。(P.32「おそうじタイマー」)
- 本体内部おそうじ運転
「内部そうじ」(P.52)を「自動なし」にしてください。(その場合、毎日「手動おそうじ運転」(P.32)が必要です)

■ おそうじ運転中の前面パネル・上下風向ルーバーの状態

- フィルターおそうじ運転中：閉じている
- 本体内部おそうじ運転中：開いている

Q

室外ユニットから水や湯気が出る

A

暖房中は、室外ユニットで除湿した水が排水口から出ます。

また、室外ユニットに付いた霜が溶けて、水や湯気になって出ることがあります。(P.37)

- 排水工事が必要なときは、お買い上げの販売店にご相談ください。

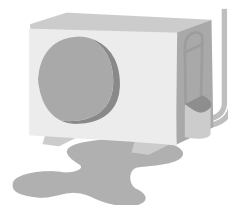

こんなときは？

Q おそうじ時間が長いので、途中で止めてもいい？

A 「停止」ボタンで止められます。

ただし、本体内部おそうじ運転は、なるべく止めないでください。(においやカビの繁殖を抑える効果がなくなるため)

- 残ったフィルターの汚れは、次のおそうじ運転に持ち越されます。なるべく早く「手動おそうじ運転」(P.32)をするなど、汚れをためないのが、キレイに使うコツです。
- 冷房・除湿切換で運転していたときは、フィルターおそうじ運転の後に、本体内部おそうじ運転をすることがあります。(最長145分)(P.47)
- 「フィルターそうじ」を「念入り」にしているときは、運転時間が長くなります。(P.52)

Q おやすみ時など、おそうじ運転の音が気になる

A おそうじタイマーとおやすみタイマーのご使用をおすすめします。(P.24、32)

Q 「体感温度」ではなく「室温」で調節したい

A 「エコナビ」・「センサー」のいずれかを「切」にしてください。

Q 1つのリモコンで複数のエアコンが反応する

A リモコンの設定変更を販売店へご相談ください。(P.64)

こんなこと、知りたい！

Q 快適おまかせ運転って、どんな運転？

A 季節や屋外・室内・設定の各温度によって、運転の種類を自動で選ぶ運転です。

(約30分ごとに選び直されます)

- お知らせ画面で、現在の運転の種類が確認できます。(P.26)

設定温度や風向・風量も、おまかせになるの？

お好みに合わせて変更できます。

お買い上げ時、体感温度は25℃、風量と風向は「頭寒足熱 自動」になっています。(P.13)

希望する運転内容にならない？

設定温度を変更してもご希望に合わないときは、快適おまかせ以外の運転に変えてください。(P.15)

Q 加湿機能はあるの？

A ありません。加湿機などを併用してください。

- 「ナノイー」にも、加湿効果はありません。(部屋の空気を利用するため)

Q 冷房・冷房除湿・除湿はどう使い分ける？

A 次の条件に合わせてお選びください。(P.36)

- 冷房：冷やしたいとき。
- 冷房除湿：ソフトに冷やして湿気を取り除きたいとき。
- 除湿：梅雨や秋の長雨など、肌寒い日に湿気だけ取りたいとき。(冷たい風が出るのを抑えます)

故障かな？ 1

お問い合わせや修理ご依頼の前に、まずご確認ください。(運転状態は、 を押してメールで確認できる場合があります)

症 状		対処法と原因
お そ う じ 運 転	運転しない	<ul style="list-style-type: none"> ●エアフィルターの汚れ度合いによっては、運転しません。(冷房などの運転時間が長くて、弱い風量で運転を続けているときは、汚れが少ないと判断されることがあります) ●フィルターおそうじ運転は、前面パネルが開いていると運転しません。 ●「内部そうじ」を「自動なし」にしていますか?(P.52) ●タイマーランプが点滅していませんか? →異常の内容を確認してください。(P.63)
	冷房中などに運転する	<ul style="list-style-type: none"> ●24時間を超える連続運転中に、フィルターおそうじ運転をします。 →約30分～60分で自動終了し、元の運転に戻ります。(P.46)
	運転時間が長い	<ul style="list-style-type: none"> ●前回掃除できなかった分が持ち越されると、長くなります。(電源プラグを抜いても、汚れ度合いは記憶されています) ●強い風量で運転していた場合は、長くなります。(エアフィルターの汚れが多いと判断するため) ●フィルターおそうじ運転後、本体内部おそうじ運転をする場合があります。(P.47) ●「フィルターそうじ」を「念入り」にしていますか?(P.52)
	運転時間が短い	<ul style="list-style-type: none"> ●弱い風量で運転していた場合、フィルターおそうじ運転は短くなります。(エアフィルターの汚れが少ないと判断するため) ●「手動おそうじ運転」(P.32)を行った後は、短くなる場合があります。(本体で記憶していた汚れ度合いが、リセットされるため)
	運転音が途中で変わる	<ul style="list-style-type: none"> ●運転中は排気を同時に行います。このとき、ほこりなどが排気口で詰まらないように、定期的に排気の風量を強くしたり、終了直前に排気の運転方法を変えたりするためです。
	エアフィルターに汚れが残っている	<ul style="list-style-type: none"> ●掃除を効果的に行うため、運転のたびに少しずつ掃除されるためです。 ●油污れやタバコのヤニは、取りきれない場合があります。 →エアフィルターをお手入れしてください。(P.34)
本 体	運転できない	<ul style="list-style-type: none"> ●ブレーカーが「切」になっていませんか? ●電源プラグがはずれていませんか? ●リモコンのふたを閉めずに、ふた上のボタンを押していませんか?
	よく冷えない・暖まらない	<ul style="list-style-type: none"> ●快適おまかせ時 <ul style="list-style-type: none"> ・リモコンの日時は合っていますか?(P.10) ・お知らせ画面で運転の種類を確認し、お好みに合わないときは、冷房や暖房に変更してください。(P.15、26) ●「節電リズム気流」を「入」にしていますか?(冷房時)(P.22) →「切」にしてください。それでも冷えないときは、「エコナビ」も「切」にしてください。(P.48) ●「エコナビ」と「センサー」が「切」以外のときは、設定した体感温度になるように、人の居場所に合わせて空調されます。 →室温調節に変更したいときは、「エコナビ」か「センサー」を「切」にしてください。(P.48) →部屋全体を空調したいときは、「センサー」を「切」にしてください。(P.18) ●「センサー」設定中に、上下風向ルーバーが天井に向いているときは、冷房感が弱くなる場合があります。(風が直接当たらないため) →風向を調節するか、「センサー」の設定を変えてください。(P.18)

症 状	対処法と原因
よく 冷えない・暖まらない	<ul style="list-style-type: none"> ●「风量 静」にしていますか？ 室温や屋外温度によって、設定温度にならないことがあります。 →风量を調節してください。(P.18) ●エアフィルターに汚れが残っていませんか？ 自動で掃除されますが、ほこり・油汚れが多い環境等でご使用の場合、取りきれないことがあります。 →エアフィルターをお手入れしてください。(P.34) ●屋外の熱を取り入れて暖房するため、屋外温度が0℃以下になると暖房能力は低下します。また、部屋の広さや外気温などの条件によっては、設定温度に達しないことがあります。 →他の暖房器具との併用をおすすめします。 ●室内・室外ユニットの吸込口・吹出口をふさいでいませんか？(P.6) →周辺の障害物を取り除いてください。 →積雪時は、室外ユニットの下や周辺の雪も取り除いてください。 積雪の多い地域では、防雪フードなどの設置がおすすめです。 (お買い上げの販売店にご相談ください) ●換気扇・ガスコンロを使用していませんか？ ●「パワーセーブ」を「なし」以外にしたり(P.50)、「パナソニック スマートアプリ」(P.30)で「パワーセーブセレクト」を設定したりしていませんか？ 電流が低くなる分、冷え・暖まりが悪くなる場合があります。 ●「パナソニック スマートアプリ」で、遠隔操作(温度・风量・風向設定など)をされていますか？(P.30) スマートフォンで設定した内容は、リモコンに表示されません。 →リモコンで温度・风量・風向は変えられます。
暖まるまで 時間がかかる	<ul style="list-style-type: none"> ●「パワーセーブ」を「なし」以外にしたり(P.50)、「室外音」を「低め」にしたり(P.52)、「パナソニック スマートアプリ」(P.30)で「パワーセーブセレクト」を設定したりしていませんか？ 暖房能力が制限されるため、設定温度に達するまで時間がかかります。
冷房・冷房除湿時 霧が出ている	<ul style="list-style-type: none"> ●部屋の空気が、エアコンの冷たい風で冷やされて霧状になるためです。
除湿運転で 室温が下がる	<ul style="list-style-type: none"> ●設定温度で「+1℃」を選んでいても、屋外温度が低い場合は、温度が下がることがあります。
上下風向ルーバー・ 吹出口などに 露が付く	<ul style="list-style-type: none"> ●冷房・冷房除湿時に、設定温度を20℃未満にしていますか？ ●本体内部おそうじ運転を途中で停止後、続けて冷房・冷房除湿運転をしたときは、本体内部・上下風向ルーバー・吹出口などに露が付くことがあります。 →時間を空けて、冷房・冷房除湿運転を行ってください。
タイマー予約時刻になっても 動作しない	<ul style="list-style-type: none"> ●現在時刻は合っていますか？ →正しく合わせ、予約し直してください。(P.10、24)
入タイマー時刻より 早く運転が始まる	<ul style="list-style-type: none"> ●予約時刻に室温(「エコナビ」と「センサー」を「切」以外にしているときは、体感温度)が設定温度近くになるように、早めに運転が始まります。 (最長約50分前)

本
体

必要
な
と
き

故
障
か
な
？

故障かな？ 2

お問い合わせや修理ご依頼の前に、まずご確認ください。(運転状態は、 を押してメールで確認できる場合があります)

症 状	対処法と原因
コインタイマー設定時の 運転時間の目安・ お知らせ画面の残時間より 早く運転が止まる	<ul style="list-style-type: none"> ● 運転時間は、前回までの運転の消費電力量と現在の運転の消費電力量を基に算出するため、次の場合、早く止まることがあります。 <ul style="list-style-type: none"> ・ 室温や外気温が、短時間で大きく変わった。 ・ 設定温度を変えた。 ・ 暖房運転中、霜取り運転が始まった。(P.37)
室温アラームが鳴っているのに 運転が始まらない	<ul style="list-style-type: none"> ● 運転をおすすめする音が鳴るだけで、自動で運転は始まりません。(P.27)
「おはようチャージ」を「入」にしたのに 予熱運転が始まらない	<ul style="list-style-type: none"> ● 前回の運転を暖房で停止していないときや室温・外気温が高いときは、予熱運転を行いません。(P.23) ● 停電により、本体の日時情報が消去された可能性があります。 → 日時設定画面(P.10)で「設定を完了」を選んで「決定」ボタンを押し、リモコンの日時情報を本体に送信してみてください。
前面パネルが すぐ開かない	<ul style="list-style-type: none"> ● 運転開始時は、パネルを元の位置に戻してから開くためです。
運転中、上下風向ルーバーが 勝手に動く	<ul style="list-style-type: none"> ● 冷房・暖房の風向自動時、室温がリモコン設定温度に近づくと、自動的に上下風向ルーバーの向きが変わることがあります。 ● ノンストップ暖房霜取り運転中に風の温度が下がると、体に直接風が当たらないように、上下風向ルーバーが上を向くことがあります。 → 霜取り運転が終わると、元の風向に戻ります。(P.37)
停止後、上下風向ルーバーや 前面パネルが 閉じない・ 勝手に動きだす	<ul style="list-style-type: none"> ● 停止時、上下風向ルーバーは、いったん大きく開いてから閉じます。(確実に閉じるため) ● 運転中に、上下風向ルーバーを手で動かしましたか？ → リモコンの「本体リセット」ボタンを押してから、「停止」ボタンを押してください。 ● 本体内部おそうじ運転中ではありませんか？(P.47) ● 「パナソニック スマートアプリ」で、「遠隔 ひと検知」中ではありませんか？(P.30) ひと・ものセンサーで人の動きを検知するため、前面パネルが開いています。
前面パネルが 閉じられない	<ul style="list-style-type: none"> ● 停止時に前面パネルを勢いよく閉めると、パネルの一部が浮くことがあります。 → 開閉部(P.35)を持って、ゆっくり閉め直してください。
停電復帰後、運転しない・ 上下風向ルーバーが 閉じない	<ul style="list-style-type: none"> ● 復帰しても、運転は自動的に再開しません。 このとき前面パネルは自動で閉じますが、上下風向ルーバーは閉じません。 → 閉じたいときは、「停止」ボタンを押してください。
勝手に 運転が始まる・止まる	<ul style="list-style-type: none"> ● 入/切タイマーを予約していませんか？(P.24) 一度予約すると、毎日繰り返されます。 ● コインタイマーを設定していませんか？(P.24) ● 「おはようチャージ」を「入」にしていませんか？(P.23) 予熱中は、前面パネルと上下風向ルーバーが開きます。 ● 「オートオフ」を「動作あり」にしていませんか？(P.51) 約3時間不在と判断すると、運転が止まります。 ● 「パナソニック スマートアプリ」で、遠隔操作をされていませんか？(P.30) ● 「遠隔操作」を「許可する」にしていませんか？(P.53) 通信できない状態が続くと、自動で停止することがあります。 ● HEMS (Home Energy Management System: ホームエネルギーマネジメントシステム) にエアコンをつないでいる場合は、エアコンが勝手に止まる ことがあります。 → 「遠隔操作」は「許可しない」でお使いください。(P.53)

症 状		対処法と原因
本 体	暖房停止後も 運転が続く	● 室外ユニットの霜を溶かすため、室外ユニットの運転を続けることがあります。 (最長約 15分)
	室内ユニット周辺の 天井・壁が黒くなる	● 空気中のちり・ほこりが、エアコンによる空気の循環や静電気で付着するため です。(壁紙の種類によっては、付着しやすいものがあります) → エアコン周辺の、こまめなお掃除をおすすめします。
セ ン サ ー	人のいる方向に 風が来ない/ 「風よけ」を選んでいても 風が来る	● 熱の動きや温度変化を検知して、人がいると判断されるため、次の場合には、 人がいないと判断されることがあります。 ・ じっとしている・動きが少ない状態が続く。 ・ ひと・ものセンサーに背を向けている。 ・ 肌の露出が少ない。 ・ 背の高い家具などに隠れている。 ● 犬や猫などの小動物や首振り機能付きストーブなどが、人と判断されることが あります。 ● 室内ユニットの真下・真横などにいる人は、検知できません。 ● 人の居場所を検知してから風向を変えるまで、多少の時間差があります。 (人の移動は、瞬時に判断できません)(P.39) ● 室内ユニット付近で人が検知されると、室内ユニット正面に人がいると認識さ れ、「風よけ」のときは、左右風向ルーバーが左右ワイド方向に向く場合があり ます。 ● 冷房のときは、暖房のときより左右風向ルーバーの可動範囲が狭くなります。 ● 風が家具などに当たって、人のいる方向に来ないときは、「家具位置」を設定し て、そのエリアを避ける空調にできます。(P.51)
	冷風・温風が すぐ出ない	● 停止後すぐに再運転すると、約3分、送風になります。(エアコン保護のため) パワフル設定時 ● エネチャージのレベル(P.26)が低いときは、高温の風が出なかったり、出るま でに時間がかかったりします。 「もっと」ボタンを押したとき ● 押す前に、風量、設定温度を調節範囲の最大で運転していたときは、それ以上 の運転にはなりません。 「おはようチャージ」設定時 ● 予熱中に運転を始めても、本体が十分温まっていないと、すぐに風が出ない ことがあります。
風	運転開始時、 風がすぐ出ない	冷房の「センサー」が「切」以外/風量自動設定時(パワフル・もっと・節電リス ム気流設定時を除く) ● 室内ユニットに付着した生活臭が、風とともに出るのを防ぐためです。 (P.47「においカット機能」) → 約1分お待ちください。 すぐに風を出したいときは、「においカット」を「動作なし」にした後、風量自動 時の設定も「動作なし」にしてください。(P.52)
	風がにおう	● じゅうたん・衣類などにしみこんでいる生活臭が、空気の循環によって出るこ とがあります。 ● 冷房から除湿・暖房に切り換えると、約5分におうことがあります。
	風量が 勝手に変わる	● 室内外の状況や設定温度、設定風量によって、風量が変わることがあります。

必要なとき

故障かな？

故障かな？ 3

お問い合わせや修理ご依頼の前に、まずご確認ください。(運転状態は、 を押してメールで確認できる場合があります)

	症 状	対処法と原因
風	<p>運転中に 風が止まる</p>	<p>冷房の「センサー」が「切」以外/風量自動/パワフル/ロング設定時(節電リズム気流設定時を除く)</p> <ul style="list-style-type: none"> ●室温が設定温度に近づくと、風が出たり止まったりを繰り返すことがあります。(ムダを省くため) <p>冷房除湿の風量自動設定時</p> <ul style="list-style-type: none"> ●運転開始時、約30秒送風後、風が止まります。(P.47「においかット機能」) →約1分お待ちください。 <p>冷房除湿時</p> <ul style="list-style-type: none"> ●室温が設定温度に近づくと、約5分、運転が止まります。その後、風が出たり止まったりを繰り返すことがあります。(P.47「においかット機能」) <p>除湿・冷房除湿時</p> <ul style="list-style-type: none"> ●運転開始時、約30秒送風後、風が止まる場合があります。(室温が低いときに、冷たい風が出るのを防ぐため) <p>暖房時</p> <ul style="list-style-type: none"> ●室外ユニットの霜が多いときは、霜取り運転中、風が出ません。(最長約12分)(P.37)
	<p>暖房の運転開始時・運転中に 風が冷たく感じる</p>	<ul style="list-style-type: none"> ●風量を最大にしていませんか？ 強い風で早く運転することを優先させるため、風が十分暖まる前に出ます。 →「パワフル」または「風量自動」をおすすめします。 ●室温が設定温度に近づくと、室温(体感温度)が上がりすぎないように、風の温度が少し下がります。このとき、風が寒く感じないよう風量が弱まりますが、風量自動以外のときは、弱くならないことがあります。 ●ノンストップ暖房霜取り運転中は、風の温度が下がり、風量が弱くなる場合があります。(P.37)
ランプ	<p>本体ランプが 暗い・見にくい</p>	<ul style="list-style-type: none"> ●「エコナビ」が「入」になっていませんか?(P.48) 部屋が暗いと検知されると少し暗めになり、明るいと検知されると元の明るさに戻ります。 ●「本体ランプ」を「暗め」または「エコナビ消」にしていませんか?(P.52) ●本体内部おそうじ運転中は、上下風向ルーバーに露が付き見えにくくなる場合があります。
	<p>エコナビランプ・ナノイー ランプが 運転中に消える</p>	<ul style="list-style-type: none"> ●エコナビ機能かナノイー機能の異常が考えられます。 →お買い上げの販売店にご相談ください。
	<p>タイマー予約していないのに タイマーランプが 点灯する・消灯しない</p>	<ul style="list-style-type: none"> ●「パナソニック スマートアプリ」で、遠隔操作をされていませんか?(P.30) ランプは、スマートフォンで設定した運転時間中、点灯します。 →消灯させたいときは、スマートフォンから運転を停止させてください。
リモコン	<p>受信しない</p>	<ul style="list-style-type: none"> ●乾電池が消耗していたり、使用推奨期限が近かったりしませんか？ 消耗すると、運転開始のボタンを押しても「停止」表示になります。 →乾電池を交換してください。(P.10) ●リモコンの操作位置は、適切ですか?(P.11) ●テレビやビデオのリモコンのボタンが、リモコンラックなどで押されていませんか？(混信して受信できない原因) ●インバーター照明がある部屋では、信号を受け付けられない場合があります。 →お買い上げの販売店にご相談ください。

症 状	対処法と原因
表示が薄い・出ない	<ul style="list-style-type: none"> ●何も操作しないと、バックライトは約10秒後、画面表示は約30秒後に消えます。(乾電池の消耗を抑えるため) →  を押してください。(P.10) ●「コントラスト」を調節していませんか?(P.53) ●乾電池が消耗していませんか? →乾電池を交換してください。(P.10) ●乾電池の+-が逆になっていませんか?(P.10)
「本体と通信できませんでした。もう一度。」と表示される	<ul style="list-style-type: none"> ●お知らせ画面や「本体設定受信」で、正しく送受信できなかったときや、温度・湿度の測定中に表示されます。 →もう一度、室内ユニットに向けてボタンを押してください。
「本体と通信できませんでした。画面を閉じてから……」と表示される	<ul style="list-style-type: none"> ●メールを正しく送受信できなかったときに、表示されます。 →リモコンの操作位置を確認してください。(P.11)
タイマー予約できない	<ul style="list-style-type: none"> ●日時表示「1月1日 12:00」が点滅していませんか? →日時を合わせてください。(P.10)
操作どおりに表示が変わらない	<ul style="list-style-type: none"> ●リモコンのふたは、完全に閉じていますか? ふたが開いたまま、ふた上のボタンを押すと、送信できなかつたり、誤送信されたりすることがあります。
リモコンの設定どおり運転しない	<ul style="list-style-type: none"> ●設置後、初めて運転するときは、リモコンの設定にかかわらず、自動で約15分の試運転が行われます。 ① 上下風向ルーバー・フィルターおそうじ運転の動作チェック(試運転) ② リモコンの設定に応じた運転での、動作チェック(試運転) ・試運転終了後、そのまま設定された運転が継続します。
暖房時、リモコンで風量調節できない	<ul style="list-style-type: none"> ●室温が設定温度に近づくと、自動的に風の温度・風量が少し下がります。(室温が上がりすぎるのを防ぐため)
運転開始のボタンを押しても「停止」と表示される	<ul style="list-style-type: none"> ●乾電池が消耗して、送受信できない状態です。 →乾電池を交換してください。(P.10)
設定温度が勝手に変わる/「1月1日 12:00」が点滅し、日時合わせできない	<ul style="list-style-type: none"> ●乾電池が消耗していませんか? 消耗すると、リモコンの表示が変わったり、操作できなくなったりします。日時合わせで「日時の設定が完了しました」と表示されたのに、日時が点滅に戻ることがあります。これも乾電池が消耗しているためです。 →乾電池を交換してください。(P.10)
メールが届かない	<ul style="list-style-type: none"> ●リモコンを置く位置は、適切ですか? 通信チェックを行ってください。(P.11)
リモコン表示の室温が部屋の温度計と違う	<ul style="list-style-type: none"> ●温度表示は、目安としてお使いください。 ●「エコナビ」と「センサー」が「切」以外のときは体感温度を、どちらかが「切」のときは室温を、設定温度に近づけるように運転します。(P.26) ●「パナソニック スマートアプリ」で、温度を設定していませんか? スマートフォンで設定した内容は、リモコンに表示されません。
リモコンの設定温度とお知らせ画面の室温が違う	<ul style="list-style-type: none"> ●温度表示は、目安としてお使いください。 ●パワフル設定時の室温表示は、設定温度より冷房で低め、暖房で高めになることがあります。 ●「パナソニック スマートアプリ」で、温度を設定していませんか? スマートフォンで設定した内容は、リモコンに表示されません。

リモコン

温度表示

必要なとき

故障かな?

故障かな？ 4

お問い合わせや修理ご依頼の前に、まずご確認ください。(運転状態は、 を押してメールで確認できる場合があります)

症 状		対処法と原因
電 気 代 表 示	金額が多い・少ない	<ul style="list-style-type: none"> ●日時は、正しく設定されていますか？ ●月の電気代は、毎月1日以降に運転開始ボタンを押すまで更新されません。 ●お買い上げ時の電気代単価は、「時間帯別なし」の22円/kWhに設定されています。 →各ご家庭に合った電気代単価を設定してください。(P.50) ●最大表示は「19,999円」で、これ以上の電気代は表示されません。
	音 が す る	ブシュッ
ピシッ/パキッ		●温度変化でエアコンの樹脂部分が伸び縮みする音です。
シャー/ボコボコ (水の流れるような音)		<ul style="list-style-type: none"> ●冷媒ガスがエアコン内部を流れる音です。 ●暖房運転停止後、霜取り運転をする音です。
ゴー		●フィルターおそうじ運転開始時・本体内部おそうじ運転中に、排気される音です。
バタバタ/ガクガク		●エアフィルターは、正しく取り付けられていますか?(P.34) 正しく取り付けないと、フィルターおそうじ運転時に、フィルターおそうじノズルが当たって音がすることがあります。
ブーン		●エアフィルターが掃除される音です。
ポコポコ		<ul style="list-style-type: none"> ●ドレンホース内の水が逆流する音です。 (特に、高層マンションなど、気密性の高い部屋で換気扇を回しているときや、屋外に強風が吹いているときに発生します) →部屋の吸気口を開けると、解消される場合があります。 →逆流防止部材(別売品)の取り付けを、お買い上げの販売店にご相談ください。
シャー		<ul style="list-style-type: none"> ●ナノイーが発生している音です。 →就寝時など音が気になるときは、「ナノイー」を「切」にしてください。(P.48)
ピッピッ (受信音)		●リモコンの設定温度が上限・下限になったことをお知らせしています。
ピー/ピッ/ピッピッ (何も操作していないのに、受信音が鳴る)		●「パナソニック スマートアプリ」で、遠隔操作をされていませんか?(P.30)
ピピピピ (タイマーランプも点滅)		<ul style="list-style-type: none"> ●試運転時に、異常の発生をお知らせしています。(P.63) →約3分で音は止まります。お買い上げの販売店にご連絡ください。
ブァー/ブワーツ (室外ユニットから)		●暖房運転時、室温が設定温度に近づいたとき、室外ユニットで室温が上がりすぎないように調節している音です。
ピーピーピーピー		<ul style="list-style-type: none"> ●「室温アラーム」を「あり」にしていますか?(P.27、50) ●「室温アラーム」が「なし」の場合でも、おやすみタイマー・切タイマー・「パナソニック スマートアプリ」で停止したときは、アラームが鳴ることがあります。 (本体で記憶された設定が「あり」になっていた場合) →「室温アラーム」の設定画面で「なし」を選んだ状態で「決定」ボタンを押すと、本体の設定も「なし」に変わります。(P.50)

タイマーランプが点滅する

室内または室外ユニットに異常が発生しています

下記の方法で、確認・対処してください。

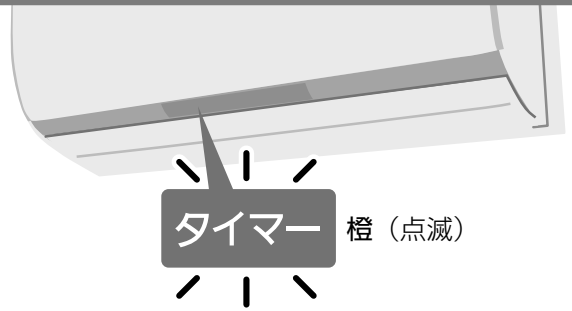

・点滅と同時に「ピピピピ」と鳴ることもあります。(P.62)

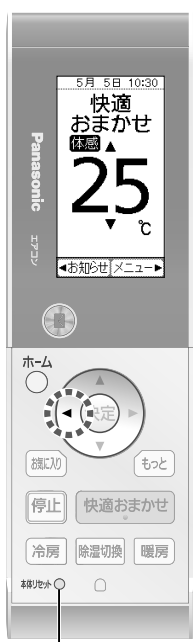

先の細いもので押す。

1 ◀で診断コードを確認する

表示例

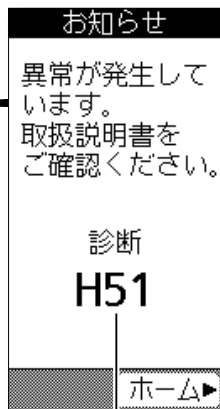

診断コード
●本体が「ピピピピ…」と鳴ります。

2 ホームでホーム画面に戻り、
本体セットを押す

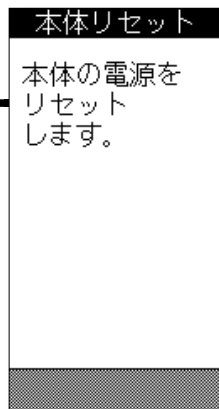

3 診断コードが「H51」のときのみ
エアフィルターを取り付け直す(P.34)

- 取り付け後、前面パネルを閉めて「手動おそうじ運転」(P.32)を行い、約5分運転したら、止めてください。(取り付け状態の確認のため)

4 運転してみる
タイマーランプが
■点滅するとき
■点滅しないとき

そのままご使用ください

ただし、日時設定画面(P.10)で「設定を完了」を選んで「決定」ボタンを押し、リモコンの日時情報を本体に送信してください。

点検・修理が必要です

運転を止め、手順1の診断コードを販売店にご連絡ください。
(電源プラグは抜いておいてください)

必要なとき
故障かな? / タイマーランプが点滅する

お知らせ

- 次の表示の場合は、一時的に運転することができます。(受信音「ピピピピ」)

・H23 ・H27 ・H28 ・H29
・H50 ・H51 ・H59 ・H80

ただし、「H23」のとき除湿運転はできません。

- 診断コードについて

診断コード	原因
H51	・エアフィルターが、正しく付いていない ・フィルターそうじノズルの異常
H51以外のH□□ F□□	・さまざまな原因が考えられます

こんなときは / ご愛用者登録

リモコンを紛失したとき / 乾電池が切れたとき (応急運転)

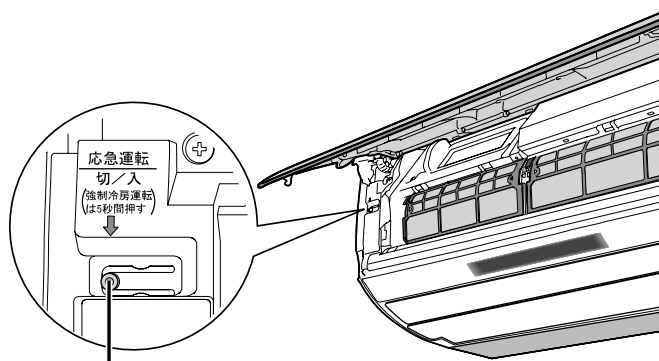

「応急運転」ボタン

リモコンは、お近くの販売店でお買い求めください。

品番：CWA75C4420X

希望小売価格(税抜)：8,000円

(2013年12月現在)

停電になったとき

- 運転は停止します。
通電後、改めて運転してください。(通電時、前面パネルは閉じますが、上下風向ルーバーは閉じません。閉じたいときは、「停止」ボタンを押してください)
- タイマー予約は、取り消されます。
通電後、予約し直してください。(P.24)
- 通電後、必ず日時設定画面(P.10)で「設定を完了」を選んで「決定」ボタンを押し、リモコンの日時情報を本体に送信してください。
※本体の日時情報が消去されるため、次の機能が動作しません。
 - ・電気代表示
(「電気代単価」(P.50)が「時間帯別あり」・「電気代表示」(P.50)が「今日・前日」のとき)
 - ・おはようチャージ
 - ・パワーセーブ
(「パワーセーブ」(P.50)が「昼間」のとき)

本体で応急運転ができます。

- ① 電源プラグを差し込む
- ② 前面パネルを開け、「応急運転」ボタンを押す

■ 止めるとき もう一度押す。

お知らせ

- 設定温度 25℃の快適おまかせ運転になり、温度・風向・風量は調節できません。
「ナノイー」「エコナビ」「センサー」を設定していたときは、同時に設定されます。
- 「センサー」を設定していなかったとき、風量は自動、風向は設定されていた風向になります。(電源プラグを抜き差しすると、「センサー」は「切」になり、風向は自動になります)
- 「応急運転」ボタンを5秒押すと、強制冷房運転になります。(据付工事業者用のため、ふだんは使用しないでください)

1つの部屋で2台のエアコンを使いたいとき

リモコンの設定を変更すると、混信が防げます。
お買い上げの販売店にご相談ください。

エアコンや家具の位置が変わったとき

- 室内ユニットの「設置位置」や「家具位置」を設定していたとき(P.51)
設定し直してください。
- センサー設定時
人がよくいる場所を学習して記憶し、その場所を中心に空調するため、学習をリセットしてから使用することをおすすめします。(P.53「学習リセット」)
・リセットしなくても、時間がたてば学習し直します。

パナソニックの会員サイト「**CLUB Panasonic**」で「**ご愛用者登録**」をしてください

特典 1 お宅の家電情報をまとめて登録/管理ができる

特典 2 使い方など商品情報をスムーズに入手できる

特典 3 エンジョイポイントをためてプレゼントに応募できる

PC

<http://club.panasonic.jp/>

携帯



※このサービスは
WEB限定のサービスです。

仕様

種類		冷房・暖房兼用セパレート形(インバーター)												
室内ユニット/ 室外ユニット品番		CS- DX224C	CU- DX224C	CS- DX254C	CU- DX254C	CS- DX284C	CU- DX284C	CS- DX364C2	CU- DX364C2	CS- DX404C2	CU- DX404C2	CS- DX564C2	CU- DX564C2	
電源		単相100V 50/60Hz両用						単相200V 50/60Hz両用						
電源プラグ形状		Ⓜ	-	Ⓜ	-	Ⓜ	-	Ⓜ	-	Ⓜ	-	Ⓜ	-	
冷 房	定格能力(kW)	2.2 (0.4~3.4)		2.5 (0.4~3.5)		2.8 (0.4~4.2)		3.6 (0.4~4.3)		4.0 (0.5~5.4)		5.6 (0.5~5.7)		
	定格消費電力(W)	380 (110~780)		470 (110~815)		505 (110~1,100)		770 (110~1,170)		890 (120~1,720)		1,720 (120~1,810)		
	運転電流(A)	4.20		5.20		5.40		4.10		4.75		9.20		
	運転音 (dB:音響パワーレベル)	57	54	57	55	59	58	59	59	62	61	64	64	
冷 房 面 積 の 目 安	鉄筋アパート 南向き洋室	15 m ² /9畳		17 m ² /10畳		19 m ² /12畳		25 m ² /15畳		28 m ² /17畳		39 m ² /23畳		
	木造 南向き和室	10 m ² /6畳		11 m ² /7畳		13 m ² /8畳		16 m ² /10畳		18 m ² /11畳		25 m ² /15畳		
暖 房	定格能力 (kW)	標準	2.5 (0.3~5.9)		2.8 (0.3~6.5)		3.6 (0.3~7.2)		4.2 (0.3~9.8)		5.0 (0.4~11.7)		6.7 (0.4~11.7)	
		低温	4.5		4.7		5.6		7.1		8.5		8.5	
	定格消費 電力 (W)	標準	420 (105~1,480)		490 (105~1,800)		690 (105~1,980)		845 (105~3,480)		1,010 (110~3,960)		1,650 (110~3,960)	
		低温	1,390		1,600		1,880		3,080		3,500		3,500	
運転電流(A)		4.65		5.00		7.00		4.30		5.15		8.40		
運転音 (dB:音響パワーレベル)		58	55	59	56	61	59	62	61	66	63	67	65	
暖 房 面 積 の 目 安	鉄筋アパート 南向き洋室	11 m ² /7畳		13 m ² /8畳		16 m ² /10畳		19 m ² /12畳		23 m ² /14畳		30 m ² /18畳		
	木造 南向き和室	9 m ² /6畳		10 m ² /6畳		13 m ² /8畳		15 m ² /9畳		18 m ² /11畳		24 m ² /15畳		
通年エネルギー消費効率		7.1		7.0		7.1		6.6		7.0		6.1		
JIS C 9612:2005		7.2		7.1		7.2		6.7		7.1		6.1		
区分名		A		A		A		C		C		F		
質量(kg)		14	37	14	37	14	37	14	41	14.5	44	14.5	44	
外形寸法 (高さ×幅×奥行き)(mm)		室内ユニット:295×798×299						室外ユニット:619×799×299						

- この仕様値は、JIS C 9612:2013(日本工業規格)に基づいたものです。
- 室外ユニットの幅の寸法には、配管接続口部分は含まれません。
- 運転停止中の消費電力は、1Wです。(ただし、室温アラーム動作中:約3W)
- 「パナソニック スマートアプリ」によるサービスご利用時、「停止」のときの消費電力は約1Wです。
- 室外ユニットを、硫化ガス・機械油の多い所、悪臭・有毒ガスの発生する所、積雪の多い地域でご使用される場合は、販売店にご相談ください。

必要とき

こんなときは/ご愛用者登録/仕様

長期使用製品安全表示制度に基づく本体表示について

経年劣化により、危害の発生が高まるおそれがあることを注意喚起するために、電気用品安全法で義務付けられた以下の表示を本体の銘板近傍に行っています。

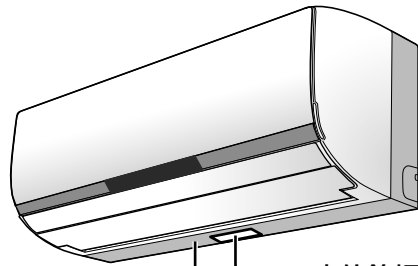

本体銘板
【製造年】は西暦4桁で表示しています。



【設計上の標準使用期間】* **10年**
設計上の標準使用期間を超えてお使いいただいた場合は、経年劣化による発火・けが等の事故に至るおそれがあります。

※【設計上の標準使用期間】とは？

- 運転時間や温湿度など、以下の標準的な使用条件に基づく経年劣化に対して、製造した年から安全上支障なく使用することができる標準的な期間です。
- 設計上の標準使用期間は、無償保証期間とは異なります。また、一般的な故障を保証するものでもありません。

■標準使用条件… JIS C 9921-3 ルームエアコンディショナの設計上の標準使用期間を設定するための標準使用条件による

環境条件	電源電圧	製品の定格電圧による	
	周波数	50 Hzまたは60 Hz	
	冷房	室内温度	27℃（乾球温度）
		室内湿度	47%（湿球温度19℃）
		屋外温度	35℃（乾球温度）
		屋外湿度	40%（湿球温度24℃）
	暖房	室内温度	20℃（乾球温度）
		室内湿度	59%（湿球温度15℃）
		屋外温度	7℃（乾球温度）
		屋外湿度	87%（湿球温度6℃）
設置条件	製品の据付工事説明書による標準設置		
負荷条件	住宅	木造平屋、南向き和室、居間	
	部屋の広さ	製品能力に見合った広さの部屋（畳数）	
想定時間	1年間の使用日数	東京モデル 冷房6月2日から9月21日までの112日間 暖房10月28日から4月14日までの169日間	
	1日の使用時間	冷房：9時間／日 暖房：7時間／日	
	1年間の使用時間	冷房：1,008時間／年 暖房：1,183時間／年	

- 設置状況や環境、使用頻度が上記の条件と異なる場合、または、本来の使用目的以外でご使用された場合は、設計上の標準使用期間より短い期間で経年劣化による発火・けが等の事故に至るおそれがあります。

保証とアフターサービス よくお読みください

使いかた・お手入れ・修理などは

■まず、お買い上げ先へご相談ください。

お買い上げの際に記入されると便利です▶

販売店名			
電話	()	-	
お買い上げ日	年	月	日

■転居や贈答品などでお困りの場合は、次の窓口にご相談ください。

ご使用の回線（IP 電話やひかり電話など）によっては、回線の混雑時に数分で切れる場合があります。

●使いかた・お手入れなどのご相談は……

パナソニック エアコンご相談窓口 365日
受付9時~20時

パナは ロクキュウニ

電話 フリーダイヤル **0120-878-692**

※携帯電話・PHSからもご利用になれます。

●修理に関するご相談は……

パナソニック 修理ご相談窓口

パナは イイヨ

電話 フリーダイヤル **0120-878-554**

※携帯電話・PHSからもご利用になれます。

●上記電話番号がご利用いただけない場合は、各地域の「修理ご相談窓口」におかけください。

●各地域の「修理ご相談窓口」(裏表紙)

【ご相談窓口におけるお客様の個人情報のお取り扱いについて】

パナソニック株式会社およびグループ関係会社は、お客様の個人情報をご相談対応や修理対応などに利用させていただき、ご相談内容は録音させていただきます。また、折り返し電話をさせていただくために発信番号を通知いただいております。なお、個人情報を適切に管理し、修理業務等を委託する場合や正当な理由がある場合を除き、第三者に開示・提供いたしません。個人情報に関するお問い合わせは、ご相談いただきました窓口にご連絡ください。

修理を依頼されるときは

「よくあるお問い合わせ」(P.54, 55)「故障かな?」(P.56~62)
「タイマーランプが点滅する」(P.63)でご確認のあと、直らないときは、
運転停止後、電源プラグを抜いて、お買い上げ日と右の内容をご連絡ください。

●製品名	ルームエアコン
●品番	CS-○○○○ (仕様参照)
●異常の内容	できるだけ具体的に

●保証期間中は、保証書の規定に従って出張修理いたします。

保証期間：お買い上げ日から本体 1 年間（ただし、冷媒回路については 5 年間です）

●保証期間終了後は、診断をして修理できる場合はご要望により修理させていただきます。

※修理料金は次の内容で構成されています。

- 技術料 診断・修理・調整・点検などの費用
- 部品代 部品および補助材料代
- 出張料 技術者を派遣する費用

※補修用性能部品の保有期間 10年

当社は、このルームエアコンの補修用性能部品（製品の機能を維持するための部品）を、製造打ち切り後 10 年保有しています。

■「よく冷えない」症状で依頼される場合は

より早くご相談にお応えするため、事前に冷房チェック運転を行ってください。

停止中/冷房・冷房除湿の運転中に



本体リセット ○

先の細いもので、
約5秒
押し続ける
(本体から「ピッ」と音が鳴るまで)



運転
(緑)点滅

冷房チェック運転が始まります。

約10分~13分

●お知らせ音がするとき

冷房・冷房除湿が正常に運転できない要因があります。

▶お知らせ音が、次のどちらかご連絡ください。

ピッピッピッピッ	冷媒の不足など
ピーピーピー	エアフィルター の目詰まりなど

●お知らせ音・運転ランプの点滅は、約3分で止まります。

●お知らせ音がしないとき

「故障かな?」(P.56~57)を再度ご確認のうえ、冷えない場合はご相談ください。

●冷房チェック運転やお知らせ音、運転ランプの点滅を途中で止めたいとき「停止」ボタンを押す。

必要なとき

長期使用製品安全表示制度に基づく本体表示について/保証とアフターサービス

ご相談窓口

使いかた・お手入れ・修理などはまず、お買い上げ先へご相談ください。
 転居や贈答品などでお困りの場合は、次の窓口にご相談ください。

●使いかた・お手入れなどのご相談は

パナソニック 総合お客様サポートサイト
<http://www.panasonic.com/jp/support/>

パナソニック エアコンご相談窓口 365日 受付9時~20時
 パナは ロクキュウニ
電話 フリーダイヤル **0120-878-692**
※携帯電話・PHSからもご利用になれます。
 ■上記番号がご利用いただけない場合 **06-6907-1187**
 ■FAX フリーダイヤル **0120-878-236**
Help desk for foreign residents in Japan
 Tokyo (03)3256-5444 Osaka (06)6645-8787
 Open: 9:00 - 17:30 (closed on Saturdays/Sundays/national holidays)
※上記の内容は、予告なく変更する場合があります。ご了承ください。

ご使用の回線(IP電話やひかり電話など)によっては、回線の混雑時に数分で切れる場合があります。
 本書の「保証とアフターサービス」もご覧ください。

●修理に関するご相談は

パナソニック 修理サービスサイト
<http://club.panasonic.jp/repair/>
インターネットでの依頼も可能です。

パナソニック 修理ご相談窓口
 パナは イイヨ
電話 フリーダイヤル **0120-878-554**
※携帯電話・PHSからもご利用になれます。
 ●上記電話番号がご利用いただけない場合は、各地域の「修理ご相談窓口」におかけください。

●スマートフォンを使った無線アクセス機能に関するご相談は

スマートフォンを使った無線アクセス機能ご相談窓口 365日 受付9時~20時
 パナは ハチサンニ
電話 フリーダイヤル **0120-878-832**
※携帯電話・PHSからもご利用になれます。

■各地域の修理ご相談窓口 ※電話番号をよくお確かめのうえ、おかけください。

●地区・時間帯によって、集中修理ご相談窓口へ転送させていただきます場合がございます。

北海道地区	札幌 ☎(011)894-1255	札幌市厚別区厚別南2丁目17-7	近畿地区	滋賀 ☎(077)582-5021	栗東市小柿9丁目4-10
	旭川 ☎(0166)22-3015	旭川市2条通16丁目1166		京都 ☎(075)646-2123	京都市南区上烏羽中河原3番地
	帯広 ☎(0155)33-8478	帯広市西20条北2丁目23-3		大阪 ☎(06)7730-8888	門真市松生町1-15
東北地区	函館 ☎(0138)48-6630	函館市西桔梗町589-241	奈良 ☎(0743)59-2770	大和郡山市筒井町800番地	
	青森 ☎(0172)62-0880	青森市浪岡大字浪岡字稲村262-1	和歌山 ☎(073)475-2984	和歌山市栗栖373-4	
	秋田 ☎(018)868-7008	秋田市外旭川字小谷地3-1	兵庫 ☎(078)796-3140	神戸市須磨区弥栄台3丁目13-4	
	岩手 ☎(019)645-6130	盛岡市厨川5丁目1-43	鳥取 ☎(0857)26-9695	鳥取市安長295-1	
首都圏地区	宮城 ☎(022)387-1117	仙台市宮城野区扇町7-4-18	中国地区	米子 ☎(0859)34-2129	米子市米原4丁目2-33
	山形 ☎(023)641-8100	山形市平清水1丁目1-75	松江 ☎(0852)23-1128	松江市平成町182番地14	
	福島 ☎(024)991-9308	郡山市備前館2丁目5	出雲 ☎(0853)21-3133	出雲市渡橋町416	
	栃木 ☎(028)689-2555	宇都宮市上戸祭3丁目3-19	浜田 ☎(0855)22-6629	浜田市下府町327-93	
中部地区	群馬 ☎(027)254-2075	前橋市箱田町325-1	岡山 ☎(086)242-6236	岡山市北区野田3丁目20-14	
	茨城 ☎(029)864-8756	つくば市筑穂3丁目15-3	広島 ☎(082)295-5011	広島市西区南観音1丁目13-5	
	埼玉 ☎(048)728-8960	熊谷市宮町1丁目29番	山口 ☎(083)973-2720	山口市小郡下郷220-1	
	千葉 ☎(043)208-6034	千葉市中央区末広5丁目9-5	香川 ☎(087)874-3110	高松市国分寺町国分359番地3	
九州地区	東京 ☎(03)5477-9700	東京都杉並区本天沼3丁目43-16	四国地区	徳島 ☎(088)624-0253	徳島市沖浜2丁目36
	山梨 ☎(055)222-5822	中央市山之神流通団地1-5-1	高知 ☎(088)834-3142	高知市仲田町2-16	
	神奈川 ☎(045)847-9720	横浜市戸塚区品濃町561-4	愛媛 ☎(089)905-7544	愛媛県伊予郡砥部町八倉75-1	
	新潟 ☎(025)286-0180	新潟市東区東明1丁目8-14	福岡 ☎(092)593-8002	春日市春日公園3丁目48	
	石川 ☎(076)280-6608	金沢市玉銚2丁目266番地	佐賀 ☎(095)226-9151	佐賀市鶴島町大字八戸字上深町3044	
	富山 ☎(076)424-2549	富山市根塚町1丁目1-4	長崎 ☎(095)830-1658	長崎市東町1919-1	
	福井 ☎(0776)21-0622	福井市問屋町2丁目14	大分 ☎(097)556-3815	大分市萩原4丁目8-35	
	長野 ☎(0263)86-9209	松本市寿北7丁目3-11	宮崎 ☎(0985)63-1213	宮崎市本郷北方字草葉2099-2	
	静岡 ☎(054)287-9000	静岡市駿河区高松2丁目24-24	熊本 ☎(096)367-6067	熊本市東区健軍本町12-3	
	愛知 ☎(052)819-0225	名古屋市瑞穂区塩入町8-10	鹿児島 ☎(099)246-7050	鹿児島市上谷口町3128-3	
岐阜 ☎(058)278-6720	岐阜市中鶯4丁目42	沖縄地区	沖縄 ☎(098)877-1207	浦添市城間4丁目23-11	
三重 ☎(059)254-5520	津市久居野村町字山神421				

所在地、電話番号は変更になることがありますので、あらかじめご了承ください。

最新の「各地域の修理ご相談窓口」はホームページをご活用ください。 <http://panasonic.co.jp/cs/service/area.html>

0513

愛情点検 長年ご使用のルームエアコンの点検を!



こんな症状はありませんか

- ブレーカーがたびたび切れる。
- 運転中にこげ臭いにおいがする。
- 室内ユニットから水が漏れる。
- 電源コードやプラグが異常に熱くなり、変色している。
- 室内や室外ユニットの取り付け部分が腐食したり、取り付けがゆるんでいる。
- 異常な音や振動がする。
- その他の異常や故障がある。

ご使用
中止

事故防止のため電源プラグを抜いて、必ず販売店へ点検をご依頼ください。



フロンが見える化

家庭用エアコンには最大でCO₂(温暖化ガス) 1,200 kg に相当するフロン類(R32)が封入されています。地球温暖化防止のため、移設・修理・廃棄等にあたってはフロン類の回収が必要です。

●これは、エアコンに温暖化ガス(フロン類)が封入されていることを認識いただくための表示です。
 ●取りはずし時には、フロン類の回収が必要です。また、廃棄時は、家電リサイクル法に基づく適正な引渡しをしていただくと、確実にフロン類の適正処理がされます。

廃棄時にご注意 家電リサイクル法では、お客様がご使用済みのルームエアコンを廃棄される場合は、収集・運搬料金、再商品化等料金をお支払いいただき、対象商品を販売店等に適正に引き渡すことが求められています。

パナソニック株式会社 エアコン事業部

〒525-8520 滋賀県草津市野路東2丁目3番1-1号

© Panasonic Corporation 2013

F569396
H1013N4024