

## 取扱説明書

ルームエアコン(家庭用)

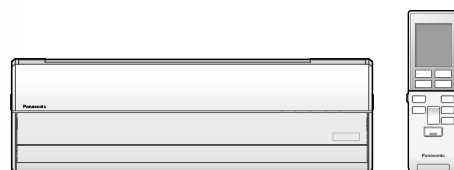

室内ユニット品番

CS-GX228C	CS-GX258C
CS-GX288C	CS-GX368C
CS-GX408C2	CS-GX568C2
CS-228CGE	CS-258CGE
CS-288CGE	CS-368CGE
CS-408CG2E	CS-568CG2E
CS-228CGX	CS-258CGX
CS-288CGX	CS-368CGX
CS-408CGX2	CS-568CGX2

室外ユニット品番

CU-GXシリーズ  
CU-CGEシリーズ  
CU-CGXシリーズ

# 使いこな し ガイド

### 保証書・据付工事説明書 別添付

このたびは、パナソニック製品をお買い上げいただき、まことにありがとうございます。

- 取扱説明書をよくお読みのうえ、正しく安全にお使いください。
- ご使用前に「安全上のご注意」(P.4~5)を必ずお読みください。
- 保証書は「お買い上げ日・販売店名」などの記入を確かめ、取扱説明書、据付工事説明書とともに大切に保管してください。
- 商品の品番は、本体の品番表示(P.6)と仕様(P.45)でご確認ください。

パナソニックの会員サイト

「**CLUB Panasonic**」で  
「**ご愛用者登録**」をお願いします

詳しくは裏表紙をご覧ください

おはようチャージで

# 冬の朝でも、 すぐ温風!

朝の暖房開始時刻を学習し、  
事前に自動で予熱運転。  
ボタンを押すとすぐに温風が出ます。(P.11)



## らく楽 お手入れ

エアフィルターに  
付いたほこり汚れは、  
まとめて  
お手入れ!  
(P.24)

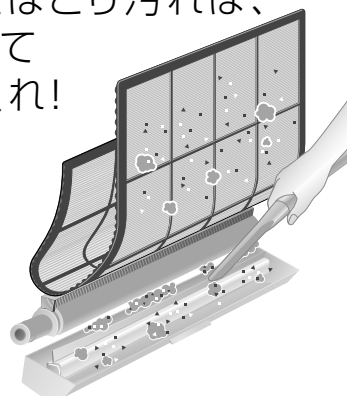

## 選べる おそうじ

生活スタイルに  
合わせて  
選べるおそうじ。  
(P.21~23)

- おそうじタイマー
- 手動おそうじ運転
- おでかけクリーン
- カビみはり

# もくじ

ページ

## 必ずお読みください

安全上のご注意 .....	4
各部の名前と役割・付属品 .....	6
お願いと準備 .....	8

## 使いかた

運転する .....	10
●おはようチャージ	
風向・風量を調節する .....	12
●しずか                      ●パワフル	
タイマーを予約する .....	14
●おやすみ切タイマー	
●入タイマー／切タイマー	
停止中に室温みはりを使う .....	16
お買い上げ時の設定を変更する(メニュー) .....	17

## お手入れ

おそうじ運転を使いこなす .....	21
●おそうじタイマー              ●手動おそうじ運転	
●おでかけクリーン              ●カビみはり	
お手入れ .....	24

## もっと詳しく知りたいとき

運転のしくみと風の動きについて .....	28
エコナビについて .....	30
「ナノイーX」について .....	31
おそうじ機能について .....	32

## 必要なとき

パナソニック スマート アプリについて .....	34
よくあるお問い合わせ .....	36
故障かな? .....	38
タイマーランプが点滅するときは .....	43
こんなときは .....	44
仕様について .....	45
長期使用製品安全表示制度に基づく本体表示について .....	46
保証とアフターサービス .....	47
ご相談窓口／ご愛用者登録 .....	裏表紙

## パナソニック スマート アプリ



宅外からでも運転・確認。  
スマートフォンでエアコンをもっと  
便利に使いこなすことができます。  
●詳しくは (P.34)

ナノイーX<sup>※</sup>

水に含まれた  
微粒子イオンで、  
部屋の空気をキレイに。(P.31)

●冷暖房のいらぬ季節には  
ナノイーX送風がおすすめです。(P.10)

※「ナノイーX」は、「ナノイー」の10倍の量のOHラジカルを含む微粒子イオンです。

# 安全上のご注意

必ずお守りください

人への危害、財産の損害を防止するため、必ずお守りいただくことを説明しています。

■ 誤った使い方をしたときに生じる危害や損害の程度を区分して、説明しています。

 **警告** 「死亡や重傷を負うおそれがある内容」です。

 **注意** 「軽傷を負うことや、財産の損害が発生するおそれがある内容」です。

■ お守りいただく内容を次の図記号で説明しています。

 してはいけない内容(禁止事項)です。

 実行しなければならない内容(強制事項)です。



## 火災や感電、 大けがを防ぐために

## 警告

### 異常・故障時



必ず守る

- すぐに使用を中止し、電源プラグを抜くまたはブレーカーを切る(発煙・発火・感電の原因)
- 異常・故障例**
- ・ ブレーカーがたびたび切れる。
  - ・ こげ臭いにおいがする。
  - ・ 電源のプラグ・コードが異常に熱くなる。
  - ・ 異常な音がする。ガタガタと振動する。
  - ・ 室内ユニットから水が漏れる。
  - ・ 風量が調節できない。
  - ・ 運転しても、すぐに停止する。
  - ・ 停止ボタンを数回押ししても風が止まらない。

すぐ、販売店に点検・修理を依頼してください。

### お手入れ時



禁止

- お客様自身で、工具を使った分解掃除、内部洗浄はしない(水漏れや発煙、発火の原因)
- お買い上げの販売店またはパナソニック修理ご相談窓口にご相談ください。



### 運転時や取り扱い時



禁止

- リモコンを乳幼児の手の届く所に置かない(乾電池を取り出し、誤飲するおそれ)
- リモコンの乾電池の⊕ ⊖を逆に入れない(ショートによる発火や液漏れの原因)
- 室内ユニットの左右風向ルーバーより奥に、指や棒などを入れない
- 室外ユニットの吹出口に、指や棒などを入れない(内部でファンが高速回転しているため、けがをする原因)
- 長時間、冷風を体に直接当てたり、体を冷やしすぎたりしない(体調不良の原因)
- 特に、ご自身で調節できない乳幼児や身体の不自由な方・高齢者などにはご注意ください。
- 室外ユニットの上に乗ったり、物を載せたりしない(転落や落下の原因)
- 特にベランダなど高い場所に設置の場合はご注意ください。

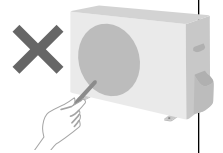

### 電源のプラグ・コード



禁止

- 途中で接続したり、延長コードの使用、タコ足配線をしない
- 束ねたり、無理に曲げたりしない
- めれた手で抜き差ししない
- 運転中にプラグを抜かない
- コードを持って抜かない(感電や、放電・絶縁不良・断線などによる発熱・発火・火災の原因)



必ず守る

- 破損した場合は、使用せず販売店に修理を依頼する
- プラグは、根元まで確実に差し込む
- 定期的にプラグのほこりを乾いた布でふき取る(接触不良・絶縁不良による発熱・発火・火災や、接触不良による感電の原因)



# 注意

漏電や、けがを防ぎ家財などを  
守るために



安全上のご注意

## 運転時や取り扱い時



- 落雷のおそれがあるときは、運転を停止して、エアコンに触れない（感電の原因）
- 直接水洗いしたり、水の入った容器を載せたりしない（水が中に入ると感電や発火の原因）
- 室内ユニット・室外ユニットのアルミ部分に触らない（手を切る原因）
- 据付台を破損したままで使用しない（室外ユニットや据付台の落下・転倒の原因）
- 風を動植物に直接当てない
- 室内ユニットの下に電気製品や家財などを置かない（水滴が落ちる場合があり、汚損や故障の原因）  
・ テレビやベッドなどを置かないでください。
- 湿度が高いとき(80%以上)に、窓や戸を開けたままで冷房や除湿を長時間運転しない（室内ユニットから水滴が落ちて家財などを汚損する原因）  
・ 特に雨の日や梅雨の時期にはご注意ください。
- 床などにワックスをかけるときは運転しない（内部にワックス成分が付着すると、結露による水漏れや水飛びの原因）  
・ ワックスをかけた後は窓やドアを開けて十分に換気後、運転してください。
- ドレンホースは排水を確実にし、先端をふさがない（室内ユニットから水漏れする原因）  
・ 虫や落ち葉などが詰まらないようご注意ください。
- 精密機器や食品、動植物、美術品の保存などに使わない（品質低下などの原因）

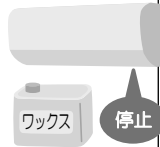

- 長期間使用しないときは電源プラグを抜く（ほこりによる発熱や発火の原因）
- 燃焼器具は風が直接当たらない場所で使用する（不完全燃焼の原因）
- 燃焼器具と一緒に運転するときはこまめに換気する（酸素不足による頭痛などの原因）  
・ このエアコンで換気はできません。

## お手入れ時



- 不安定な台に乗らない



- 運転を停止し、電源プラグを抜く（ファンが高速回転しているため、けがをする原因）
- 前面パネルの水洗い後は、水気を十分ふき取る（漏電の原因）

## 据え付け・移設時



- 可燃性ガスの漏れるおそれのない場所に、据え付けされていることを確認する（万一ガスが漏れてユニットの周囲にたまると、発火の原因）

室内ユニット

アルミ部分

左右風向ルーバー

## 据え付けや移設・修理時

必ずお買い上げの販売店  
または専門業者に依頼してください



### 販売店や専門業者に次のことを確認する

必ず守る

- エアコン専用の電源コンセントおよびブレーカーが単独で使われていること（火災の原因）
- アースや漏電しゃ断器が設置されていること（感電の原因）
- 冷媒が漏れていないこと（冷媒が火気に触れると、有毒ガスの発生や火災の原因）  
・ 通常は漏れませんが、冷えない・暖まらない場合は漏れている可能性があるため、販売店にご相談ください。
- 指定冷媒が使用されていること（指定以外の冷媒を使用すると、機器の故障や破裂、けがなどの原因）



室外ユニット

(裏面)

吸込口  
(アルミフィン  
/アルミ部分)

ドレン  
ホース

据付台

吹出口

# 各部の名前と役割・付属品

## 室内ユニット

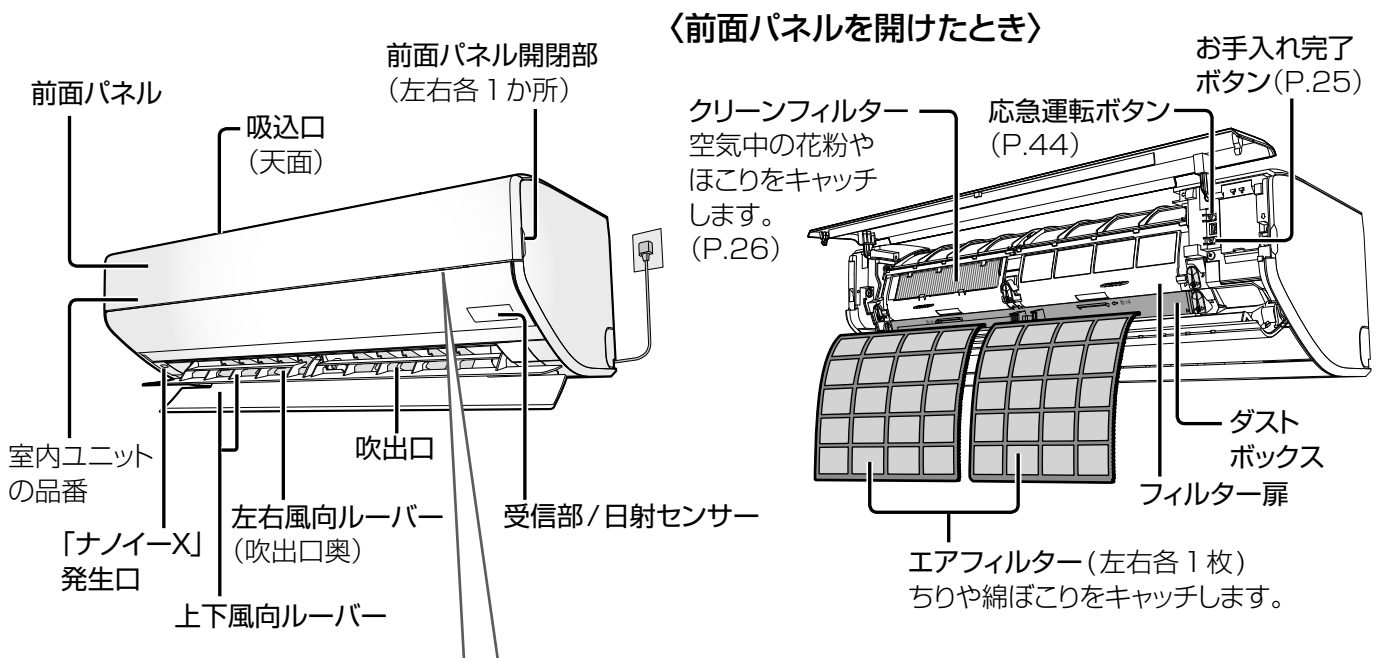

**表示部** (本体ランプ) 運転や設定の状況をお知らせ

運転 タイマー ナノイー-X/おそうじ ボックスお手入れ ECONAVI

ランプ名		色	状態	お知らせしている内容
本体ランプ	運転	緑	点灯	冷房・暖房・除湿切替・自動・「ナノイー-X」運転中 (P.10)
			点滅	自動・暖房運転開始時、または霜取り運転中 (P.28、29)
	タイマー	橙	点灯	おやすみ切タイマー、入タイマー/切タイマー予約中 (P.14、15)
			点滅	本体の異常 (P.43)
	ナノイー-X/おそうじ	青	点灯	「ナノイー-X」運転中 (P.10、31)
			点滅	フィルターおそうじ・内部クリーン運転中 (P.22、23、32、33)
	ボックスお手入れ	橙	点灯	ダストボックスのお手入れ時期をお知らせ (P.24)
			点滅	ダストボックスのお手入れ時期が過ぎているため、早くお手入れが必要なお知らせ (P.25)
	ECONAVI (エコナビ)	緑	点灯	省エネ機能を設定中 (P.10、30)

## 室外ユニット

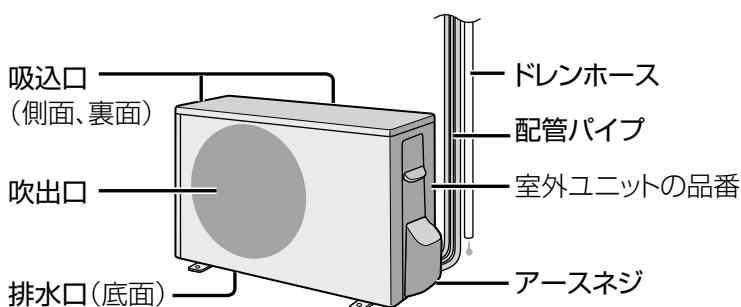

・品番によって、形状・大きさが異なります。

## 付属品

- ・リモコン  
…表示部の保護シート(傷付き防止用)をはがしてからご使用ください。
- ・単4形アルカリ乾電池(2本)  
…1年未満で消耗することがあります。(最初に使用するために付属しています)
- ・リモコンホルダー
- ・リモコンホルダー取付用ネジ(2本)

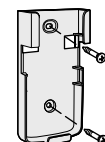

# リモコン

送信部

表示部  
図は説明のため、すべての内容を表示しています。

運転開始ボタン(P.10)

省エネ機能を入/切(P.10)

ナノイーX送風運転とフィルターおそうじ・内部クリーン運転を開始(P.23)

設定温度を調節(P.10)

「ナノイーX」を切/入。停止中に押すと、ナノイーX送風運転を開始(P.10)

しずかは風量を抑えて静かに運転。パワフルは強めの風量ですばやく冷・暖房(P.13)

運転の停止を予約(P.14)

すべての運転を停止  
停止後、運転時間に応じてフィルターなどのおそうじ運転が始まります。

パチッ

<扉の開閉>  
● 静かに開閉する。  
● 閉じるときは、「パチッ」と音がするまで。

## <扉を開けたとき>

風向と風量を調節(P.12)

おそうじ運転の時刻を予約(P.22)

運転入/切時刻の予約(P.15)

本体電源プラグの抜き差しと同じ動作をします(P.43)

時刻合わせ(P.9)

おそうじ運転を開始(P.22)

室温・湿度をみはって、自動で運転・停止(P.16)

タイマーなどの設定・取り消し

お買い上げ時の設定を変更(P.17~20)

修理時に使用  
ふだんは使用しないでください。

# お願いと準備

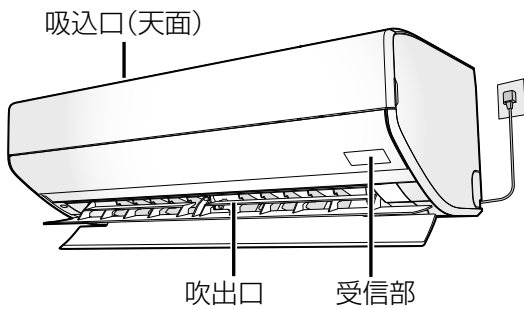

まず、室内・室外ユニット周辺の確認を!

## 〈室内ユニット〉

- 吸込口・吹出口付近が、タンスなどでふさがれていませんか?
- 火災警報器は、吹出口から 1.5 m 以上離れていますか?
- テレビやラジオは、1 m 以上離れていますか?  
(映像の乱れ、雑音の原因)

## 〈リモコン〉

- 他のリモコンのボタンが押されていませんか?  
(リモコンラックなどに当たって押されていると、混信して受信できない原因)
- 複数台のエアコンを使うときは、混信を防ぐ設定にできます。(P.18)



## リモコンは室内ユニットの受信部に向けて!

操作は、室内ユニット正面から 7 m 以内で行ってください。

●受信は音でお知らせします。

受信音	お知らせしている内容
ピー	停止
ピッ	運転開始や設定、設定の取り直し
ピッピッ	設定温度の上限または下限

●リモコンホルダー (付属品)

リモコンを壁などに取り付けることができます。取り付け場所で、リモコンの運転開始ボタンを押し、受信できることを確認してから取り付けてください。取り付け後、部屋の環境変化などによって、受信しないことがあります。

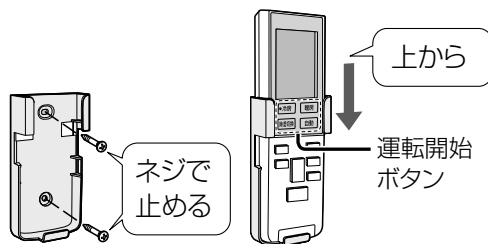

## 〈室外ユニット〉

- 吸込口や吹出口が積雪や植木鉢などでふさがれていませんか?
- ドレンホースの先端(排水口)がふさがれていませんか?
- 吹出口からの風が、周囲の迷惑になったり動植物に直接当たったりしませんか?
- テレビやラジオは、2 m 以上離れていますか?  
(映像の乱れ、雑音の原因)

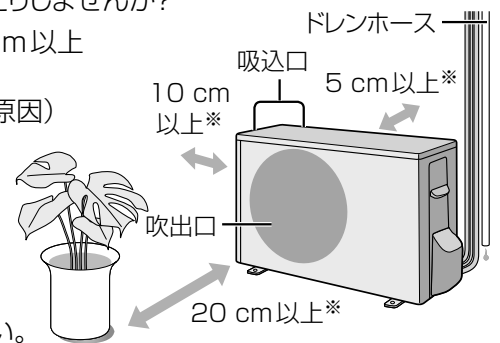

●油煙の多い場所への設置は避けてください。  
(調理場や機械工場など)

※スペースを確保してください。

## リモコンの乾電池について

### ■乾電池は

- 寿命は約 1 年です。消耗すると、受信しにくくなったり、リモコンの表示が薄くなったりします。
- 長期間使わないときは、取り出してください。(液漏れ防止のため)
- 乾電池が切れたときは、本体で応急運転ができます。(P.44)

### ■乾電池を交換するときは

- 単 4 形アルカリ乾電池(LR03 タイプ)を 2 本同時に交換してください。(マンガン乾電池では、使用期間が短くなります)
- 充電式電池(Ni-Cd、ニッケル水素など)は使わないでください。(サイズ、形、性能の一部が異なるため)
- 交換後、時刻を合わせてください。



## リモコンに乾電池を入れる

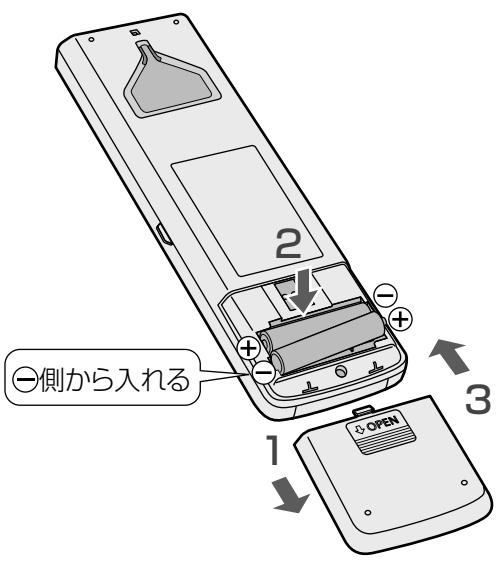

- 1 裏ぶたを開ける
- 2 乾電池を入れる  
●表示が出ないときは、乾電池を入れ直す。
- 3 裏ぶたを閉める

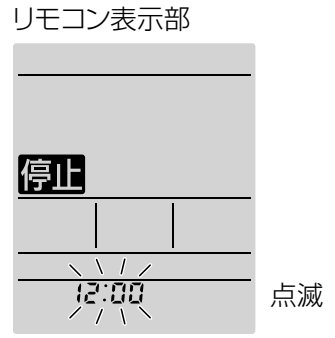

## リモコンの時刻を合わせる

タイマー予約などを正しく動作させるため、時刻は必ず合わせてください。

例)午後2時30分に合わせるとき

- 1 時計 押す



- 2 すすむ 現在時刻を合わせる  
●押し続けると早送りします。(夜の12時は「0:00」)  
 もどる



- 3 決定 確定する

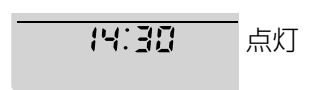

●30秒間、ボタン操作がないと、表示している内容で設定されます。



# 運転する



閉じて

## 運転の種類を選んで運転する (P.28)

お買い上げ時には、「ナノイーX」が同時に働くように設定されています。(P.31)

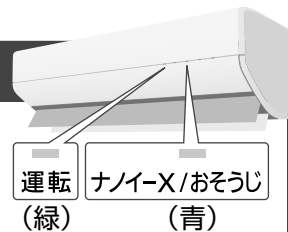

<b>冷房</b>	冷房 ナノイーX	
<b>暖房</b>	暖房 ナノイーX	●朝の運転開始時、すぐに温風を出したいときは、おはようチャージを設定してください。(P.11)
<b>除湿切換</b>	押すたびに	
	除湿 ナノイーX	…冷やしすぎを抑えて湿気を取る
	↓	
	冷房除湿 ナノイーX	…冷やしながらか湿気を取る
	↓	
	衣類 ナノイーX (衣類乾燥)	…洗濯物や布団を乾かす
<b>自動</b>	自動 ナノイーX	…設定温度などに応じて、冷房・暖房・冷房除湿のいずれかを自動で選びます。

### ■ 設定温度を変えるとき



- 設定範囲 (0.5 °C 刻み)
- 冷房・暖房・冷房除湿・自動 : 16.0 °C ~ 30.0 °C (結露の原因となるため、冷房は 20 °C 以上で調節してください)
- 除湿 : 「標準\*」+ 1 °C ~ 「標準」- 3 °C  
※ 「標準」温度 (快適と感じる温・湿度) まで自動調節します。
- 衣類乾燥時は調節できません。

### ■ エコナビの設定/取り消しをするとき

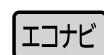

- 部屋の温度状態や日当たり具合の変化に応じて温度を調節し、ムダを抑えます。(P.30)
- 衣類乾燥時は設定できません。

### ■ 運転を止めるとき



## ナノイーX送風で運転する (P.31)

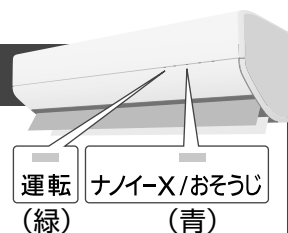

- 停止中に押すと「ナノイーX」の送風運転ができます。
- ナノイーX送風運転時は、温度調節ができません。
- 冷房などの運転中に押すと、「ナノイーX」の取り消し・設定ができます。



### おはようチャージを設定する（暖房時）

朝の暖房を開始する時間帯を学習し、その時間帯に暖房ボタンを押すとすぐ温風が出せるように予熱運転を行います。設定の前に、現在時刻が合っていることを確認してください。(P.9)

**運転中または停止中に**

- 1 **戻る** 5回押す
- 2 **すすむ** 「チャージ 有」を設定する  
**もどる**
- 3 **決定** 室内ユニットに向けて確定する（変更内容が記憶されます）

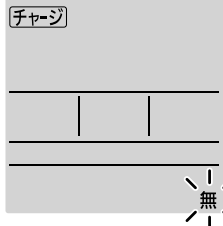
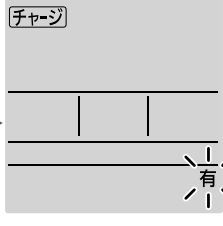
- 30秒間、ボタン操作がないと、元の表示に戻ります。
- 暖房・自動運転停止後、リモコンに「チャージ」と表示されます。

**■ 一時的におはようチャージを働かせたくないとき**

「チャージ」表示中に停止ボタンを押す。（「停止」表示）

- 動作を再開したいときは、リモコンで運転して停止するか、「チャージ 有」を再設定してください。

お知らせ

- 予熱中に運転を始めても、本体が十分暖まっていないと、すぐに風が出ないことがあります。（運転ランプが点滅）
- 予熱中に切タイマーの時刻になっても、予熱運転は停止しません。
- シーズン中に暖房を長期間ご使用にならない場合は、「チャージ 無」にすることをおすすめします。（1回の予熱は最長2時間で、消費電力は約300W\*です）  
\*CS-GX408C2、当社実験室（洋室14畳）において、屋外温度2℃、室温11℃で予熱した場合。
- 予熱運転開始条件：  
室温約18℃以下・屋外温度約10℃以下で、前回の運転を暖房で停止したとき。

**■ 取り消すとき**

上記2の手順で「チャージ 無」に設定する。

## おはようチャージとは？



午前3時～10時の暖房開始時刻を学習。（よく利用される時間帯を2つまで記憶します）



学習した時間帯の前から、予熱開始。（最長60分前）

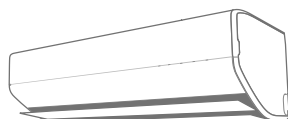

- 上下風向ルーバーが開きます。
- 運転ランプは点灯しません。
- 前回の運転が暖房のときのみ、予熱されます。
- 1つ目の時間帯の予熱中に暖房を始めたときは、2つ目の時間帯には予熱されません。

暖房ボタンを押すと、すぐに温風が出ます。



- 暖房ボタンを押さなかったときは、学習した時間帯後、約60分で予熱運転が終了します。

# 風向・風量を調節する

## お好みで調節したい

### 風向上下

押すたびに

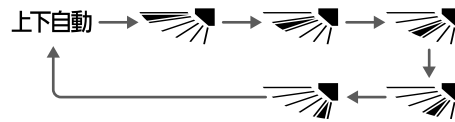

- 「上下自動」の風の動きは(P.28、29)
-  は、冷房と除湿切替、ナノイーX送風運転時、風を天井に向け、冷風を体に直接当てません。



### 風向左右

押すたびに

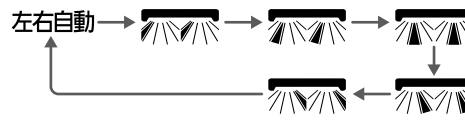

- 「左右自動」の風の動きは(P.28、29)



### 風量

押すたびに

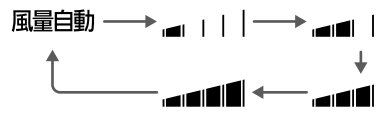

- 「風量自動」の風の動きは(P.28、29)
- 除湿と衣類乾燥の運転時は「風量自動」になり、調節できません。
- 冷房・除湿・冷房除湿の風量自動時は、においかット機能が働きます。(P.33)



閉じて



### 静かでやさしい運転をしたい / パワフルで風を感じたい (P.28、29)

**しずか** / パワフル 押すたびに



…風量を抑えた静かな運転。

- 風量は自動になります。
- 「風量」を押すとしずかは取り消されます。
- 除湿・衣類乾燥運転時には設定できません。

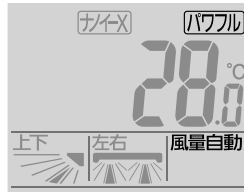
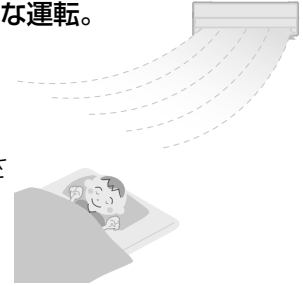

…冷房感・暖房感を強く感じる運転。

- 温度調節は、リモコンの表示より冷房・冷房除湿で低め、暖房で高めになります。
- 風量は自動になり、冷房感・暖房感が快適に得られるように、風量が弱めになることがあります。
- 「エコナビ」「風量」のいずれかを押しとパワフルは取り消されます。
- 除湿・衣類乾燥・ナノイーX送風運転時には設定できません。

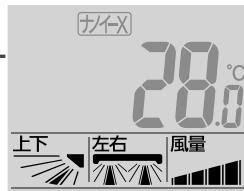

(取り消し)

- しずか・パワフル設定時、風向の上下・左右は調節できます。

# タイマーを予約する

## 運転例

- 7時に入タイマー
- 23時に切タイマー
- 21時におやすみ切タイマーで「5時間後 切」を予約した場合

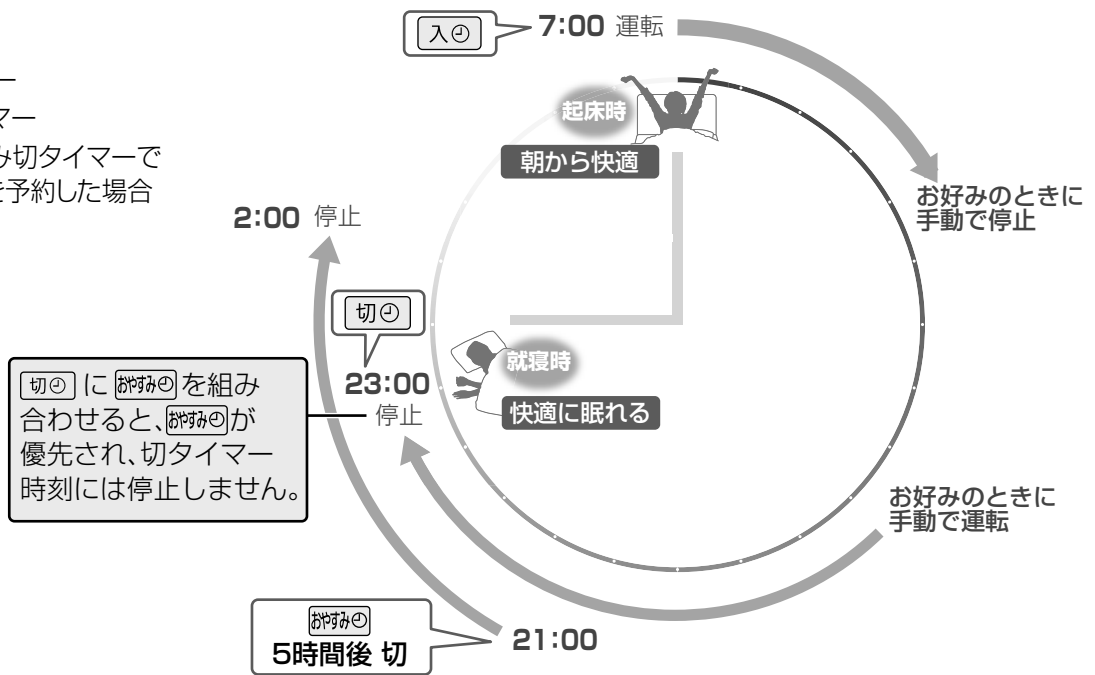

閉じて



## おやすみ時に、決めた時間がたつと停止する (おやすみ切タイマー)

運転中に

**おやすみ** ①

押すたびに



残り時間を表示

- 0.5時間後 切
- ↓
- 1時間後 切
- ↓
- 2時間後 切
- ↓
- 3時間後 切
- ↓
- 5時間後 切
- ↓
- 7時間後 切
- ↓
- 9時間後 切
- ↓
- (取り消し)

タイマー (橙)

## お知らせ

- おやすみ切タイマーで運転している間は、冷やしすぎ、暖めすぎを防ぐため、次のいずれかの条件になると温度や風量、風向をリモコンの設定とは関係なく自動調節します。

<条件>

- ①設定温度に近づいたとき
- ②おやすみ切タイマー設定から1時間経過したとき
- ③エコナビ設定時、部屋が暗いと検知したとき

<調節内容>

- 設定温度は冷房、冷房除湿時に約1℃上がり、暖房時に約1℃下がります。その後、ご自身で設定温度を変更された場合は、変更内容を学習し、次の運転時

に自動調節する温度を補正します。(設定温度を上げた場合は、少し高め。下げた場合は、少し低めに)

- 風量は弱くなります。上下自動時は、上下風向ルーバーが水平に向くことがあります。(しずか設定中(P.13)を除く)

- おやすみ切タイマーで停止した後は内部クリーン運転を行いません。フィルターおそうじ運転は運転時間の合計が約24時間を超えて停止したときに行います。(P.32)

- おやすみ切タイマーで停止した後に、フィルターおそうじ運転をさせたくない場合は、お好みの時刻におそうじタイマーを予約してください。(P.22)



## 決めた時刻に運転・停止する (入タイマー／切タイマー)

タイマー  
(橙)

入タイマーと切タイマーは、運転の「入」「切」を予約でき、取り消すまで毎日繰り返されます。予約の前に、現在時刻が合っていることを確認してください。(P.9)

### 入タイマーを予約する

例：7時を予約する。

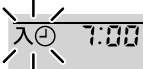
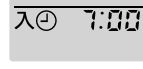
- 1 **入** 
- 2 予約時刻を設定する  
**すすむ**   
**もどる**
- 3 予約時刻を確定する  
**決定** 

● 押すたびに10分単位で変わり、押し続けると早送りできます。(夜の12時は「0:00」)

### 切タイマーを予約する

例：23時を予約する。

- 1 **切** 
- 2 上記 2～3 の手順で予約を確定する  

● 30秒間、ボタン操作がないと、元の表示に戻ります。

#### ■ 予約を取り消すとき

- 入** または  
**切** を選んで、  
**取消** を押す。

(すべての予約を取り消すときは、**取消** のみを押す)

#### ■ 予約時刻を変更するとき

予約と同じ手順 1～3 で変更する。

#### お知らせ

- 入タイマーは、予約時刻に設定温度近くになるよう、早めに運転が始まります。(最長約50分前)
- 入タイマーでの運転は、停止前に設定していた内容で始まります。
- 現在時刻は、予約をすると消えます。

# 停止中に室温みはりを使う

停止中に部屋の温度などを検知し、自動で冷房または暖房(室温みはり運転)を開始したり、停止したりします。部屋の温度が高くなりすぎたり、低くなりすぎたりするのを防ぎます。

除湿切換 自動

風向上下 風向左右 風量

おそうじの 手動おそうじ **室温みはり**

入の すすむ 決定

1 2 3

切の もどる 取消

リモコン 時計 診断

メニュー

### 室温みほりを設定する

**室温みはり**



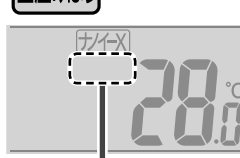

■ 設定を取り消すとき

- 冷房などの運転中は



表示消灯

- 冷房などの運転中
- 停止中

● 設定を取り消すとき

- 冷房などの運転中は
- 室温みはり中は



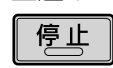
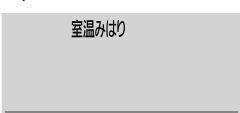

● **室温みはり** を押しても取り消せません。

## 運転条件

- 部屋の温度・湿度が高くなりすぎたとき冷房  
室内ユニット天面付近の温度が31℃以上、湿度が60%以上の状態が10分間続いたとき。
- 部屋の温度が低くなりすぎたとき暖房  
室内ユニット天面付近の温度が15℃以下の状態が10分間続いたとき。

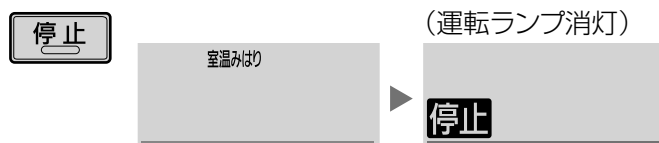
## ■ 室温みはり運転を止めるとき



- 室温みほりの設定も同時に取り消されます。室温みほりを続けたいときは再設定してください。

## ■ 室温みほりの動作例

リモコン表示 エアコンの 状態	▼停止			室温みはり		▼冷房
	冷房	内部 クリーン運転	停止	室温みはり		冷房
室温みはり 運転	冷房運転	室温みはり設定	約30分後、 室温みはり 開始	室温みはり運転(冷房)	室温みはり運転	冷房運転
				条件になると開始	涼しくなると停止	再度、条件になると開始
				室温みはり中断(次回の停止時に再開)		

## お知らせ

- 熱中症や低体温症を防止する機能ではありません。室内ユニットの設置位置や使用環境によっては温度や湿度を誤検知して運転しないことがあります。補助機能としてお使いください。
- 室温みはり運転中は運転ランプ(緑)が点灯します。設定温度・風量・風向は自動となり、調節できません。調節したいときは、運転開始ボタンで運転後、調節してください。エコナビは動作しません。「ナノイーX」を設定していたときは動作します。
- 冷房などの停止後(おそうじ運転停止後)約30分間は、温度・湿度の誤検知防止のため、室温みほりは動作しません。(室温みはり運転が自動で止まった後も同様)
- 室温みはり運転は切タイマーで停止しません。(P.15)
- 室温みはり運転が自動で止まった後にも、おそうじ運転をすることがあります。(P.32、33)
- 旅行などで長時間ご使用にならない場合は、室温みほりの設定を取り消しておくことをおすすめします。(運転条件になると運転するため)



# お買い上げ時の設定を変更する①

■ 設定項目一覧 **メニュー** を押すたびに、表示項目が順に切り換わります。

表示項目	こんなときに使います	設定方法
セーブ(パワーセーブ)	電力需要のピーク時などに最大電流値を制限した運転をしたいとき	P.18
A (リモコンNo.)	エアコンを複数台設置し、リモコンの混信を防ぎたいとき	
 (設置位置)	室内ユニットの設置位置を本体に記憶させ、効率よく風を届けたいとき	
カビみはり	停止中にエアコン内部のカビの成長を抑える運転をさせたいとき	
チャージ(おはようチャージ)	朝の暖房開始時、すぐに温風を出したいとき	P.19
におい(においかット)	運転開始時のにおいが気になるとき(風量手動時)	
室外音	室外ユニットの運転音が気になるとき(暖房時)	
クリーン	内部クリーン運転が自動で動くのを止めたいとき	P.20
おそうじ	フィルターおそうじ運転の掃除度合いを念入りにしたいとき	
お手入れ間隔	ダストボックスのお手入れ時期のお知らせ間隔を変えたいとき	
遠隔	遠隔操作をしたいとき	

お買い上げ時の設定を変更する(メニュー)停止中に室温みほりを使う

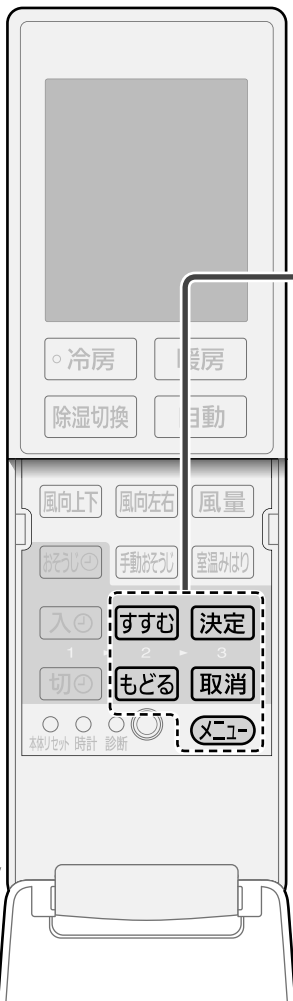

### 設定を変更する (共通の操作です)

運転中または停止中に

- 1** **メニュー** 項目を選ぶ
- 2** **すすむ** 設定する (**もどる** でも設定できます)
- 3** **決定** 室内ユニットに向けて確定する (変更内容が記憶されます)

●30秒間、ボタン操作がないと、元の表示に戻ります。

■途中で設定操作を中止するとき

**取消**

**お知らせ**

●メニューで変更した内容は、乾電池を交換するとリモコン表示のみお買い上げ時の設定に戻ります。(本体は変更した内容を記憶しています)

# お買い上げ時の設定を変更する②

メニューで項目選択		すすむで選択(もどるは逆順で表示) ▶ 決定 ※は、お買い上げ時の設定です。	
<p><b>セーブ</b></p> <p>最大電流値を制限した運転に設定できます</p>	<p>※</p>	<ul style="list-style-type: none"> <li>●「セーブ 有」に設定すると、冷房や暖房などの能力は低下します。</li> <li>●ブレーカー容量が足りない場合、据付時に「セーブ 有」を設定していることがあります。「セーブ 無」で使いたいときは、販売店へご確認ください。</li> </ul>	
<p><b>A</b></p> <p>リモコンの混信を防ぎます</p>	<p>※</p>	<ul style="list-style-type: none"> <li>●複数台のエアコンを設置したときに、それぞれのリモコンで操作できるエアコンを指定(ペアリング)することができます。</li> <li>●設定を変更しないエアコンの電源プラグは抜いておいてください。(リモコンの設定を受信し、ペアリングされてしまうため)</li> </ul>	
<p></p> <p>室内ユニットの設置位置を、本体に記憶させます</p>	<p>※</p>	<ul style="list-style-type: none"> <li>●左右自動時、設置位置から分かる部屋の中心方向へ風が送られます。</li> <li>●設置や移設をしたときは、必ず設定してください。</li> </ul>	
<p><b>カビみはり</b></p> <p>カビみはり(P.23)を動作できます</p>	<p>※</p>	<ul style="list-style-type: none"> <li>●「カビ みはり 有」に設定すると、停止中にエアコン内部の状態をみはり、自動で内部クリーン運転(P.33)をします。内部クリーン運転の動作を「クリーン 無」(P.19)に設定していても動作します。</li> </ul>	
<p><b>チャージ</b></p> <p>おはようチャージ(P.11)を動作できます</p>	<p>※</p>	<ul style="list-style-type: none"> <li>●「チャージ 有」に設定すると、朝の暖房開始前に予熱運転を行い、運転開始時すぐに温風を出します。</li> <li>●時刻表示「12:00」が点滅するときは、時刻が設定されていません。 →操作を中止して時刻を合わせてください。(P.9)</li> </ul>	

メニューで項目選択

すすむで選択(もどるは逆順で表示)

決定

※は、お買い上げ時の設定です。

### におい

風量手動時に  
においカット機能  
(P.33)を動作でき  
ます

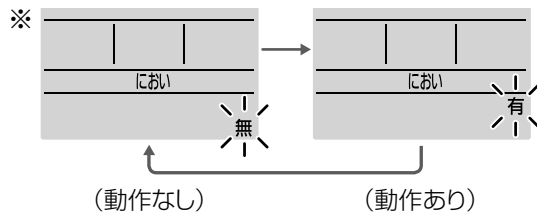

●「におい 無」を選ぶと、続けて風量自動時の設定が選べます。

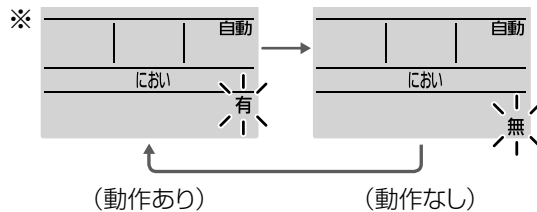

- お買い上げ時は、風量自動時のみ、においカット機能が設定されています。
- 「におい 有」にすると、運転開始後約1分間は、風が出ません。運転開始時、室内ユニットに付着したにおい(生活臭)が出るのを防ぎます。

### 室外音

暖房時の室外ユニッ  
トの運転音を低減  
できます

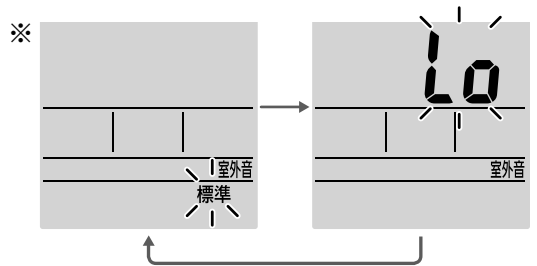

- 「室外音 Lo」に設定すると、能力が制限されるため、暖まるまで時間がかかる場合があります。
- 室温が設定温度に近い場合などは、「室外音 Lo」を設定しても、運転音が下がらないときがあります。

### クリーン

内部クリーン運  
転(P.33)を自動  
で運転させない設  
定にできます

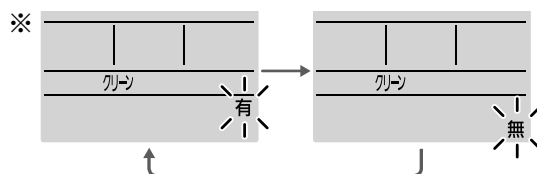

●「クリーン 有」を選ぶと切タイマー(P.15)で運転停止したときの設定が選べます。

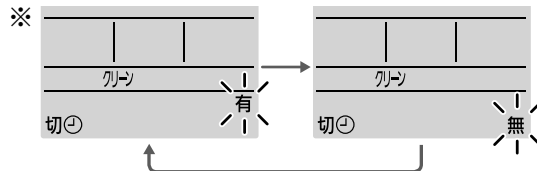

- 「クリーン 無」に設定したときは、毎日「手動おそうじ運転」(P.22)をしてください。(においやカビの成長を抑えるため)また、カビみはり(P.23)を設定しておく、停止中に、エアコン内部の状態をみはって内部クリーン運転をします。

# お買い上げ時の設定を変更する③

メニューで項目選択    すすむで選択(もどるは逆順で表示) ▶ 決定 ※は、お買い上げ時の設定です。

---

**おそうじ**

フィルターおそうじ  
運転(P.32)の  
掃除度合いを設定  
できます

※

フィルターおそうじの  
運転時間  
標準：約12分  
念入：約30分

- 「標準」で使っていても汚れが気になるときは、「念入」に変更してください。
- 「念入」にしてもおでかけクリーン(P.23)のときは、「標準」の運転時間になります。

---

**お手入れ間隔**

ダストボックスの  
お手入れ時期を  
お知らせする間隔  
を設定できます

※

お手入れ間隔  
標準：  
運転時間の合計  
約2000時間  
(約1年間)  
短：  
運転時間の合計  
約1000時間  
(約半年間)  
長：  
運転時間の合計  
約4000時間  
(約2年間)

- ボックスお手入れランプの点灯間隔を、短くしたり長くしたりすることができます。次のようなほこりが発生しやすい環境では、「お手入れ間隔 短」に変更することをおすすめします。
  - ・人が多く集まる部屋
  - ・布団の上げ下ろしの多い部屋など

---

**遠隔**

遠隔操作を許可でき  
ます

※

遠隔 無 → 遠隔 有

- 遠隔操作をしたいときは、「遠隔 有」にします。遠隔操作をしないときは、必ず「遠隔 無」にしてください。(自動で停止する場合があります)

# おそうじ運転を使いこなす①

エアフィルターに付いたほこりは自動でお手入れ!

お買い上げ時の設定では、運転停止後などに自動でおそうじ運転が始まります。(P.32)  
ただし、たまったほこりなどはお手入れが必要です。(P.24)

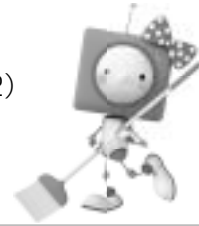

こんなときは、こんなおそうじを!

<p>おやすみ時など音が気になるとき</p> 	<p>フィルターおそうじ運転を、毎日決まった時刻だけに。</p> <p><b>おそうじタイマー</b> (P.22)</p> <p><b>おそうじ</b> ⌚</p> <ul style="list-style-type: none"> <li>音が気になる場合に設定するときは、おやすみ時におやすみ切タイマーもご使用ください。(P.14)</li> </ul>
<p>おそうじを1日1回時間を決めてしたいとき</p>	<p>1日1回</p> <p>お好みのタイミングで、フィルターおそうじ・内部クリーン運転をすぐにスタート。</p> <p><b>手動おそうじ運転</b> (P.22)</p> <p><b>手動おそうじ</b></p>
<p>ほこりや油汚れが多い場所で使うとき</p> 	
<p>冷房・除湿切換を毎回おやすみ切タイマーで止めているとき (自動で内部クリーン運転されません)</p>	
<p>「クリーン」を「無」にしているとき</p>	
<p>シーズンの終わりにすべてをきれいにしたいとき</p>	<p>シーズン後 1回</p>

外出中など、人がいないときを上手に使って!

<p>おでかけ中に部屋を気持ちよくエアコンもきれいにしたいとき</p> 	<p>外出前に</p> <p>「ナノイーX」で部屋のおいを軽減後、エアフィルター・本体内部をしっかりおそうじ。</p> <p><b>おでかけクリーン</b> (P.23)</p> <p><b>おでかけ</b></p>
<p>エアコン内部のカビの成長を抑えたいとき</p>	<p>停止中に、カビが成長しやすい状態が続くと内部クリーン運転。</p> <p><b>カビみはり</b> (P.23)</p> <p><b>メニュー</b></p>

お買い上げ時の設定を変更する(メニュー) おそうじ運転を使いこなす

# おそうじ運転を使いこなす ②

フィルターおそうじ運転のタイミングを変えたり、人がいない間を上手に使っておそうじ運転したりすることができます。

## フィルターおそうじをする時刻を設定する

### おそうじタイマー

予約の前に、現在時刻が合っていることを確認してください。(P.9)

例：15時を予約する

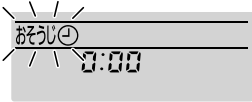
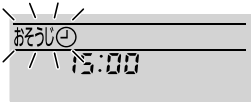
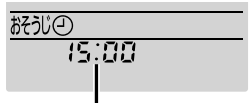
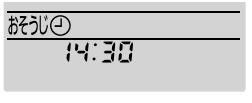
- 1** **おそうじ**  タイマーランプは点灯しません
- 2** 掃除開始時刻を設定する  
**すすむ**  ●押すたびに10分単位で変わり、押し続けると早送りできます。(夜の12時は「0:00」)  
**もどる**
- 3** 予約する  
**決定**  →  (約2秒後、現在時刻に戻る)  
 掃除開始時刻

- 30秒間、ボタン操作がないと元の表示に戻ります。
- 予約を取り消すとき **おそうじ** を押したあと、**取消** を押す。
- 予約時刻を確認するとき **おそうじ** (約30秒後、元の表示に戻る)
- 運転時間によっては、掃除しない場合があります。(P.32)
- 内部クリーン運転ができていなかった場合は、フィルターおそうじ運転に続いて運転します。「クリーン 無」にしたとき(P.19)は運転しません
- 毎日掃除するため、ほこりや油汚れが多い場所で使うときにおすすめです。ただし、汚れが気になるときはエアフィルターをはずして水洗いしてください。(P.26)
- おそうじ中に入タイマー／切タイマー(P.15)の時刻になると、おそうじ終了を待って入タイマー／切タイマーが動作します。

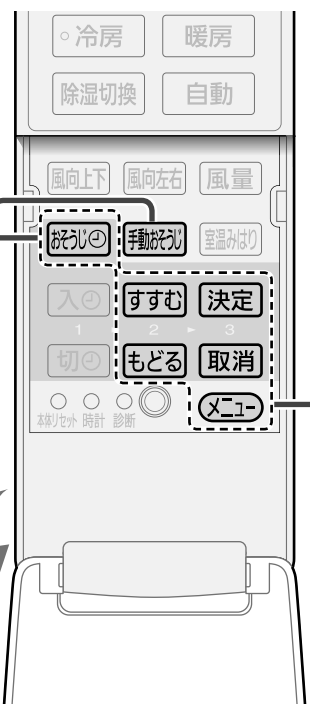

## 好きなときにおそうじ運転

### 手動おそうじ運転

フィルターおそうじ運転を行った後、内部クリーン運転をします。(約12分～115分間)  
終了後、自動停止します。

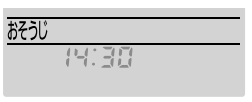
**手動おそうじ**  リモコン表示のみ約10分後、元の表示に戻る

**ナノイ-X/おそうじ (青)**

- 途中で止めるとき 停止ボタンを押す。
- 冷房などの運転中に手動おそうじ運転をすると、終了後、元の運転に戻ります。
- 内部クリーン運転は、自動でできているとき、行いません。

## おでかけ中に、部屋のおいを軽減した後おそうじ運転

### おでかけクリーン

約120分間ナノイーX送風運転後、フィルターおそうじ運転、内部クリーン運転の順に掃除します。(計約135分～235分間)  
終了後、自動で止まります。

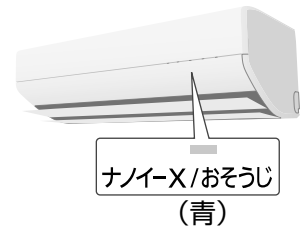

外出前に



■途中で止めるとき 停止ボタンを押す。

- 冷房などの運転中におでかけクリーンをすると、終了後すべての運転が停止されます。(受信音“ピー”)
- おでかけクリーン中に入タイマー/切タイマー(P.15)の時刻になると、おでかけクリーン終了を待って入タイマー/切タイマーが動作します。
- 内部クリーン運転は、自動でできているとき、行いません。

## 停止中に、内部クリーン運転が働くように設定する

### カビみはり

停止中に、部屋の温度・湿度を検知して、エアコン内部がカビの成長しやすい状態になっているかどうかをみはります。

カビの成長しやすい状態が続くと、内部クリーン運転を約60分間自動で行い、カビの成長を抑制します。(ナノイーX/おそうじランプ(青)点灯)

運転中または停止中に

- 1 **メニュー** 4回押す
- 2 **すすむ** 「カビ みはり 有」を設定する  
**もどる**
- 3 **決定** 室内ユニットに向けて確定する (変更内容が記憶されます)

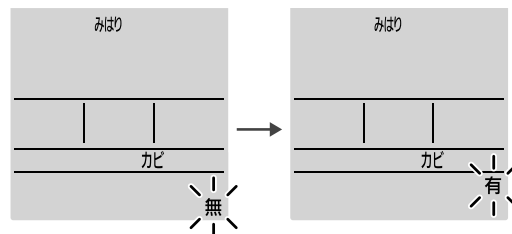

- 30秒間、ボタン操作がないと、元の表示に戻ります。

■設定を取り消すとき

上記の手順2で「カビ みはり 無」に設定する。

**動作条件**

カビの成長しやすい状態が累積で12時間を超えると運転します。

おそうじ運転を使いこなす

### カビみはりの効果(カビの成長抑制)について

効果	試験機関	試験方法・結果(実使用空間での実証結果ではありません)
室内ユニット内部のカビの成長を抑制	環境生物学研究所	39 m <sup>3</sup> 、温度25℃、湿度70%の試験空間にて冷房運転を3時間運転後、内部クリーン運転を12時間ごとに動作。7日間経過後、本体内部に設置したカビセンサー内のカビ(2種類)の成長が抑制されることを確認。

# お手入れ ①

ボックスお手入れランプが点灯したとき

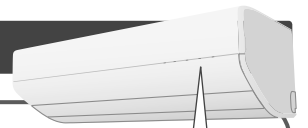

ボックスお手入れ  
(橙)点灯

- 1 運転を停止し、電源プラグを抜く
- 2 前面パネルと表示部を開ける (P.25)
- 3 ダストボックスを取り出す

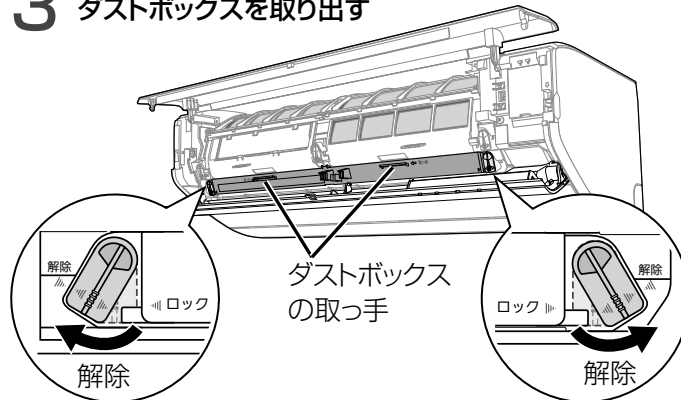

〈取り出しかた〉

- ① ロックを解除する (2か所)。
- ② ダストボックスの取っ手を持ち、静かに引き出す。

〈取り付けかた〉

- ① ダストボックスを奥まで押し込む。
- ② ロックする (2か所)。

- 4 掃除機でほこりを吸い取る

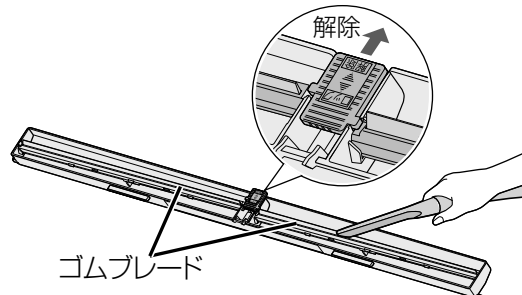

- 汚れが気になるときは、ゴムブレードをはずしてダストボックスと共に水洗いできます。

ダストボックス

掃除機で  
ほこりを  
吸い取る

〈ゴムブレードの取り付けかた〉

- ①②の順で受け部に入れる。(左右の区別はありません)
- ③つまみをスライドさせ、ロックする。

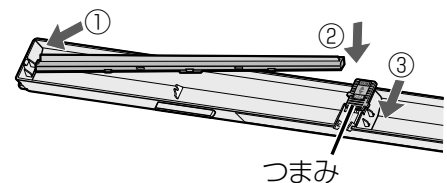

- 5 電源プラグを差し込み、本体の「お手入れ完了」ボタン (P.25) を押す  
→ ボックスお手入れランプが消灯します。(積算された運転時間をリセットします)
- 6 表示部と前面パネルを閉じる

■ ブラシのほこりが気になったとき

フィルター扉を開けた (P.25) 後、ダストボックス収納部から掃除機でほこりを吸い取る。

- 取りはずしたり、水洗いしたりすることはできません。
- ブラシには、強い力を押し当てないでください。(変形の原因)

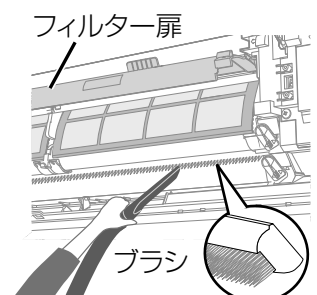



### 〈前面パネルの開けかた〉

両端の開閉部を持って、手前から上方向に引き上げる。

### 〈表示部の開けかた〉

前面パネルを開けてから、表示部に指をかけ、下方向に開ける。

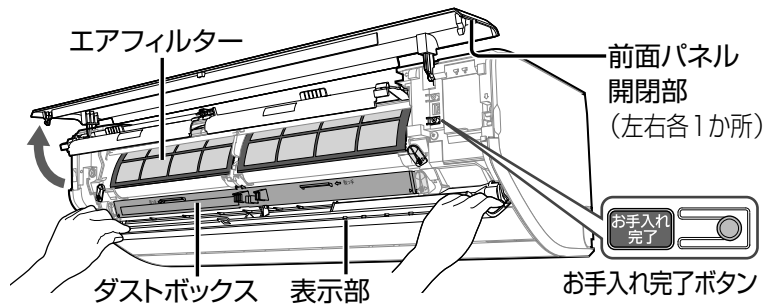

## ボックスお手入れランプが点滅したとき

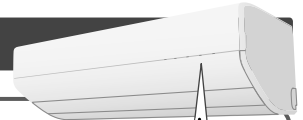

ボックスお手入れ  
(橙)点滅

1 「ボックスお手入れランプが点灯したとき」(P.24)の手順1~4にしたがって、ダストボックスのお手入れをする

2 エアフィルターを取りはずす

### 〈取りはずしかた〉

- ①ロックを解除する(3か所)。
- ②フィルター扉の取っ手を持ち、開く。
- ③エアフィルターを持ち、手前に引いて下へ引き出す。

### 〈取り付けかた〉

- ①「手前」表示を表にして奥まで入れる。

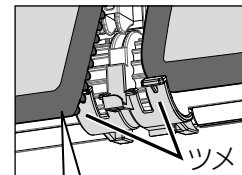

✕ エアフィルターの下部がツメに乗り上げないこと

- ②フィルター扉を閉じてロックする(3か所)。  
・はじめに中央部をロックし、扉が開かないことを確認後、左右をロックしてください。

ダストボックス  
・  
エアフィルター

掃除機で  
ほこりを  
吸い取る

3 掃除機でほこりを吸い取る

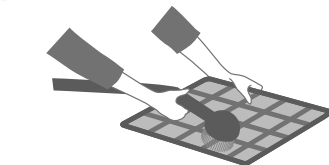

- 強い力を加えたり、ねじったり、無理に曲げたりしないでください。(破損や変形の原因)
- 油汚れが気になるときは水洗いしてください。(P.26)

4 電源プラグを差し込み、本体の「お手入れ完了」ボタンを押す

→ボックスお手入れランプが消灯します。(積算された運転時間をリセットします)

5 表示部と前面パネルを閉じる

■フィルター扉や周辺のほこりが気になったとき  
掃除機でほこりを吸い取る。

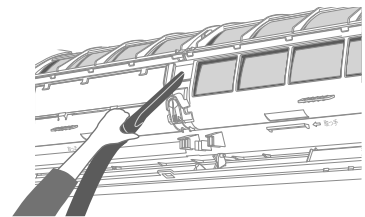

お手入れ(ボックスお手入れランプが点灯・点滅したとき)

### お知らせ

- 電源プラグを抜くと、おはようチャージ、タイマー予約が動作しません。設定し直してください。(P.11、15、22)

### お願い

- 台などをご使用の場合、転倒に注意してください。
- ダストボックスからほこりがあふれている場合、お手入れ後、「お手入れ間隔 短」に設定してください。(P.20)

# お手入れ ②

お手入れの前に運転を停止し、電源プラグを抜いてください。

約2年に1回(目安)

クリーン  
フィルター

交換する

- ①電源プラグを抜き、前面パネルを開ける。
- ②表示部を開ける。(P.25)
- ③クリーンフィルターを交換する。
  - 下側のツメ(2か所)をゆっくり引き下げて、取り付けてください。

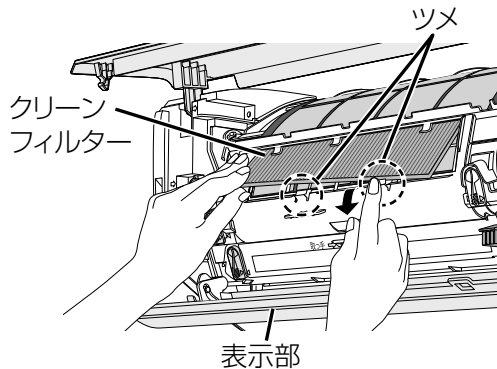

- 水洗いできません。
- 裏表はありません。
- フィルターは、不燃物ゴミとして、地域のゴミ分別方法にしたがって廃棄してください。

クリーンフィルター

別売品

品番: CZ-SAF15  
希望小売価格(税抜): 未定  
(2017年11月現在)

別売品は販売店でお買い求めいただけます。  
パナソニックの家電製品直販サイト「パナソニックストア」でもお買い求めいただけます。

<http://jp.store.panasonic.com/>

パナソニックグループのショッピングサイト

 Panasonic Store

ほこりや油汚れが多い環境などでご使用のとき

エアフィルター

取りはずして  
水洗い

ふだんは、エアフィルターを毎日掃除する「おそうじタイマー」(P.22)をおすすめします。

汚れが気になってきたら、取りはずして水洗いをしてください。

- 汚れがひどい場合は、薄めた中性洗剤でつけ置き洗いをし、十分に乾かしてください。

エアフィルターの取りはずしかた、取り付けかた (P.25)

お願い

- エアフィルターを取り扱うときは、強い力を加えないでください。(破損の原因)

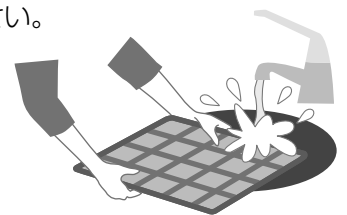

■エアフィルターを破損したときは

- お近くの販売店でお買い求めください。  
品番: ACRD00-00100 (1枚)  
希望小売価格(税抜): 700円  
(2017年11月現在)

■水洗いするときは…

次のものは使わない。(変色や変形、傷の原因)

- タワシのような硬いもの
- シンナーやみがき粉
- 漂白剤
- 40℃以上のお湯

■乾かすときは…

次のもので乾かさな。 (変色や変形の原因)

- ドライヤー
- ストーブ
- 直射日光

お知らせ

- 電源プラグを抜くと、おはようチャージ、タイマー予約が動作しません。設定し直してください。(P.11、15、22)

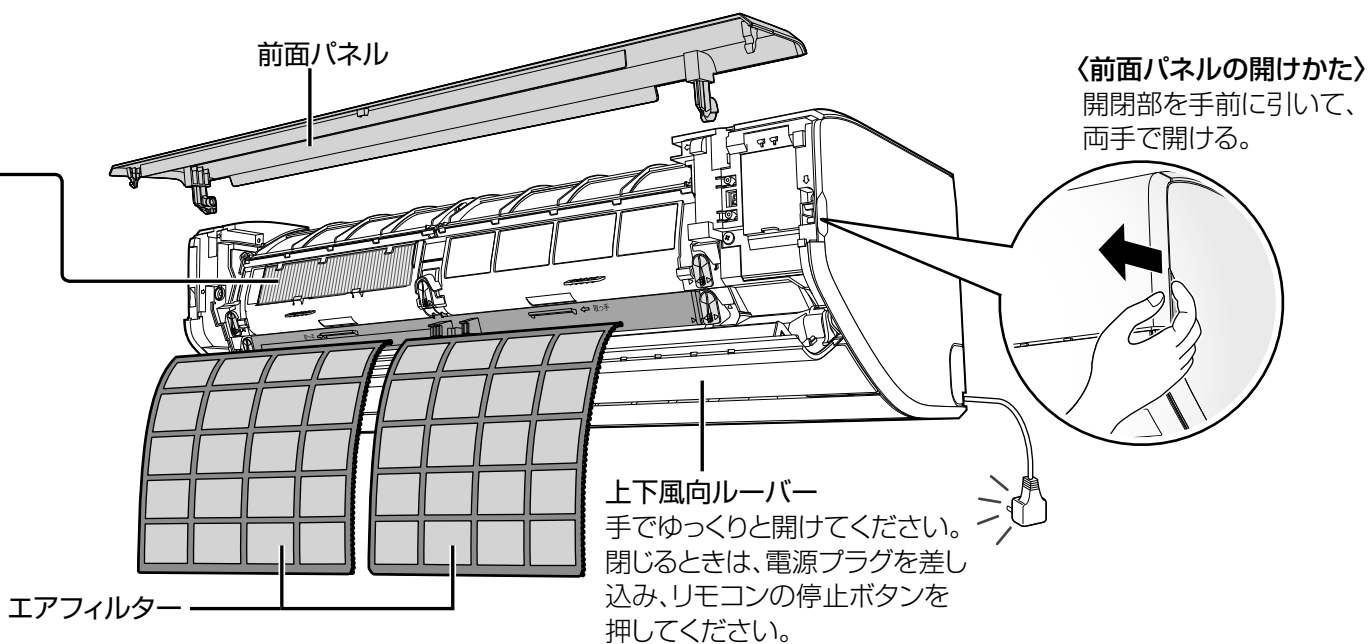

## 汚れが気になったとき

ひどい汚れは、水または、ぬるま湯を含ませ、よくしぼった布でふいてください。  
化学ぞうきんなどを使うときはその注意書きにしたがってください。

■前面パネルは取りはずして水洗いすることができます  
柔らかい布やスポンジで軽くふくように洗い、水気を十分ふき取るか、陰干ししてください。

### 〈取りはずしかた〉

- ①電源プラグを抜く。
- ②両手でパネルを開け、止まるまで押し上げる。
- ③左(または右)に寄せ、左(または右)から手前に引いてはずす。

### 〈取り付けかた〉

- ①パネルを水平に持ち、アームを片側ずつ奥まで押し込む。
- ②パネルを閉める。

### お願い

- 洗剤などを含ませた布でふいたり、直接吹きつけたりしないでください。  
(破損や故障の原因)
- 台などをご使用の場合、転倒に注意してください。
- 前面パネルの落下に注意してください。

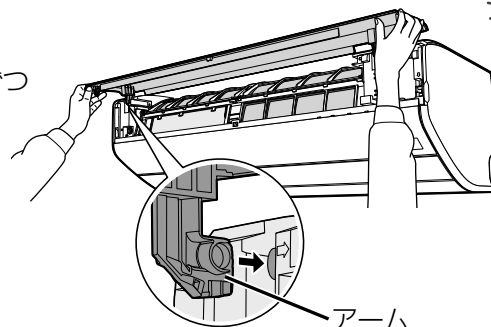
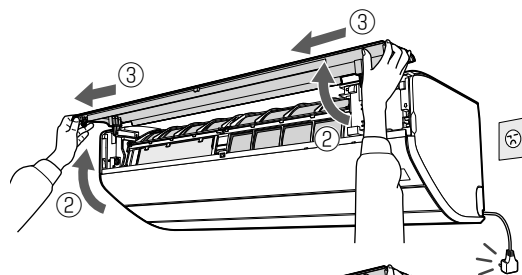

本体  
・  
リモコン  
・  
前面パネル

柔らかい布で  
からぶき

# 運転のしくみと風の動きについて

運転条件以外で運転すると保護装置が働いて、停止することがあります。

## 冷房

**運転条件** 設定温度：20℃以上  
室内湿度：90%以下  
屋外温度：21℃～43℃

### ●風量自動の運転開始時

本体内部に付いた生活臭(化粧品やペット臭など)が風とともに出るのを防ぐため、約1分間は風が出ません。(P.33)

### ●風量自動・パワフルの運転中

ムダを省くため、室温が設定温度に近づくと、風が出たり止まったりを繰り返すことがあります。

自動(風量・風向)・しずか

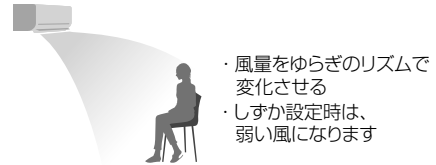

上下風向ルーバー：スイング  
左右風向ルーバー：スイング

パワフル

部屋が暑いとき ▶ 部屋が涼しくなると



強い風

風量を変化させる

左右風向ルーバー：スイング

## 暖房

**運転条件** 屋外温度：24℃以下

### ●運転開始時

運転ランプが点滅。冷たい風が出るのを防ぐため、数分間、風が出ないことがあります。(風量手動のときは、吹き出しからしばらくの間、冷たい風が出ることがあります)

### ●運転中

室温が設定温度に近づくと、室温が上がりすぎるのを防ぐため、風の温度を少し下げます。このとき、風が冷たく感じないよう、風量は弱くなります。(風量手動のときは、弱くならないことがあります)

### ●霜取り運転中

屋外温度が低く、湿度が高いとき、室外ユニットに付いた霜を溶かす間は、運転ランプが点滅し、風が止まります。(最長約12分間)  
溶けた霜は室外ユニットの排水口から出ます。

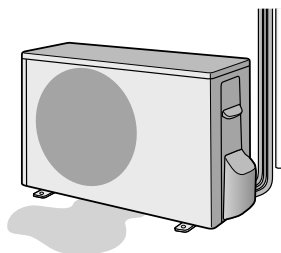

自動(風量・風向)・しずか

風の温度が低いとき ▶ 風が暖まったら

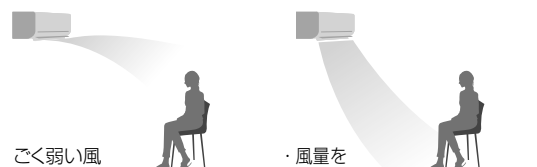

ごく弱い風

風量を変化させる

しずか設定時は、弱い風になります  
左右風向ルーバー：スイング

パワフル

風の温度が低いとき ▶ 風が暖まったら

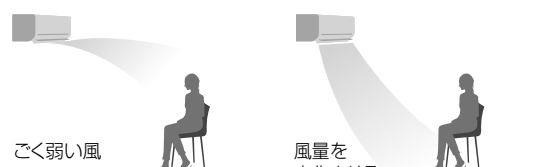



ごく弱い風

風量を変化させる

## 除湿切換

**運転条件** 屋外温度：1℃以上

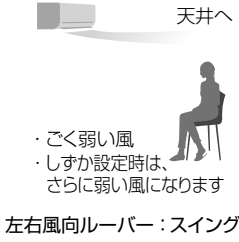
- 運転開始時、室温検知のため、約30秒間送風します。
- 室温約16℃以上のとき、やや冷たい風が、室温約16℃未満のとき、やや暖かい風が出ます。

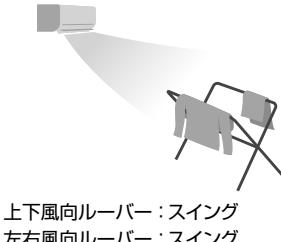
除湿	<ul style="list-style-type: none"> <li>● 設定温度は、標準温度(快適と感じる温・湿度)になるよう自動調節します。寒い・暑いと感じるときは「標準」+1℃～「標準」-3℃の範囲で調節できます。(P.10)</li> <li>● <b>運転開始時</b> 本体内部に付いた生活臭(化粧品やペット臭など)が風とともに出るのを防ぐため、約30秒間送風後、約1分間は風が出ません。(P.33)</li> <li>● <b>運転中</b> ムダを省くため、室温が設定温度に近づくと、風が出たり止まったりを繰り返すことがあります。</li> </ul>	自動(風量・風向)	 <p>天井へ</p> <p>左右風向ルーバー：スイング</p>
冷房除湿	<ul style="list-style-type: none"> <li>● 室温が設定温度に近づくまでは冷房。近づくと、ごく弱い風量で湿気を取り除きます。</li> <li>● <b>風量自動の運転開始時</b> 本体内部に付いた生活臭(化粧品やペット臭など)が風とともに出るのを防ぐため、約30秒間送風後、約1分間は風が出ません。(P.33)</li> <li>● <b>風量自動・パワフルの運転中</b> ムダを省くため、室温が設定温度に近づくと、風が出たり止まったりを繰り返すことがあります。</li> </ul>	自動(風量・風向)・しずか	 <p>天井へ</p> <p>・ごく弱い風 ・しずか設定時は、さらに弱い風になります</p> <p>左右風向ルーバー：スイング</p>
衣類乾燥	<ul style="list-style-type: none"> <li>● 衣類の乾燥が目的のため、温度・風量は調節できません。部屋に人がいないときにおすすめします。</li> </ul>	パワフル	 <p>天井へ</p> <p>左右風向ルーバー：スイング</p>
衣類乾燥	<ul style="list-style-type: none"> <li>● 衣類の乾燥が目的のため、温度・風量は調節できません。部屋に人がいないときにおすすめします。</li> </ul>	自動(風量・風向)	 <p>上下風向ルーバー：スイング 左右風向ルーバー：スイング</p>

### 自動

- 屋外・室内・設定の各温度に応じて、冷房・暖房・冷房除湿のいずれかを自動で選び、約30分ごとに選び直します。
- **運転開始時**  
運転の種類を選ぶため、運転ランプが約30秒間、点滅します。
- **しずか・パワフル設定時**  
選んだ運転の種類に応じたしずか運転・パワフル運転を行います。

### 上下風向ルーバーの可動範囲

- 運転の種類によって異なります。

冷房・除湿切換・  
ナノイーX送風の  
ときは、天井に向ける  
ことができます。

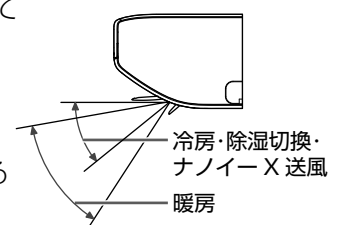

# エコナビについて

部屋の温度状態や日当たりの変化・明るさを検知し、ムダな電力消費を自動で抑えます。

操作方法は▶P.10

## ■ 部屋の温度状態に合わせて、運転開始時の消費電力を抑える運転をします

運転開始から設定温度に到達するまでの運転時間を学習し、冷えやすい部屋であれば、緩やかに運転してムダな運転を抑えます。

例) 日が差し込まない部屋で冷房する場合。

## ■ 日当たりに合わせて、温度を調節

日射センサーで日当たりの変化(晴れ・曇りなど)を検知して温度を自動調節し、ムダな運転を抑えます。

### 冷房・除湿・冷房除湿時：

曇りの日や夜は、約1℃～2℃高めに。

(日射量が少なく、同じ室温でも日が当たっているときより涼しく感じるため)

### 暖房時：

晴れた日の屋間は、約1℃低めに。

(日が当たって日射量が多いときは、暖かく感じるため)

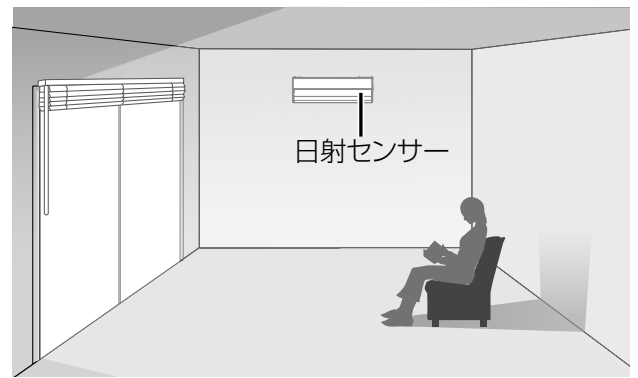
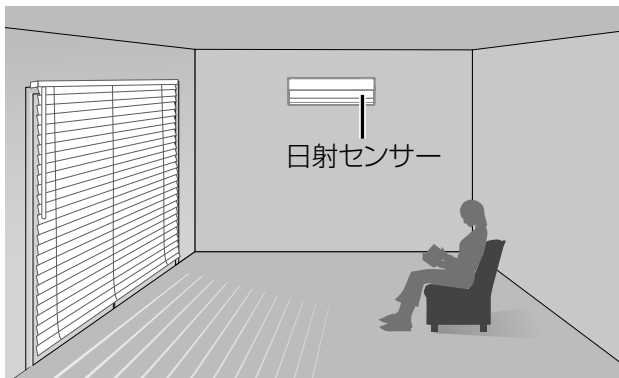

## ■ 明るさに合わせて、本体ランプの明るさを調節

日射センサーで部屋の明るさを検知し、本体ランプの明るさを自動調節します。

(2段階：暗いときは暗め、明るいときは明るめ)

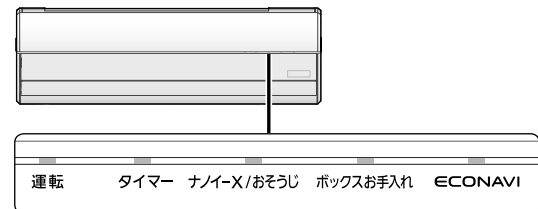

本体ランプ

## お知らせ

- 室内温度や屋外温度による運転制御に、次の制御を加えることにより、さらに省エネ運転できるようになりました。
  - ・ 日当たり具合の検知による温度制御。
  - ・ 部屋の負荷を学習する運転制御。(冷房・冷房除湿時のみ)
- 設定温度に到達するまで、時間がかかることがあります。
- 衣類乾燥とナノイーX送風運転のときは、設定できません。
- パワフルを設定すると、エコナビは取り消されます。  
(その後パワフルを取り消しても、エコナビは復帰しません)
- 省エネ効果(CS-GX408C2 暖房運転での測定例)  
当社実験室(洋室14畳)において、屋外温度：2℃、設定温度：25℃、設定風量：風量自動で運転した場合、安定時の積算消費電力量：エコナビ設定時 517 Wh、エコナビ設定なし時 578 Wh  
(効果は、使用環境や日射の状態により異なります)

# 「ナノイーX」について

「ナノイーX」は、水に包まれた微粒子イオンです。  
本製品は、「ナノイー」の10倍の量のOHラジカル<sup>\*1</sup>を生成する「ナノイーX」を搭載しています。

操作方法は▶P.10

※1：OHラジカルとは、菌や花粉などの物質に対して抑制効果を持つ高反応成分です。

- 部屋のにおいを軽減、菌<sup>\*2</sup>やカビの繁殖を抑制します。  
カーテンなどに付着したにおい（タバコや料理臭）・菌<sup>\*2</sup>にも効果があります。  
・脱臭効果は、周囲環境（温度・湿度）、運転時間、臭気・繊維の種類などによって異なります。  
※2：浮遊菌は25 m<sup>3</sup>の試験空間で4時間後、付着菌は23 m<sup>3</sup>の試験空間で8時間後の効果であり、実使用空間での実証結果ではありません。
- 花粉などアレル物質の活動を抑制します。
- 肌のうるおい、髪の毛のまとまり感を保ちます。  
・肌や髪への効果は、季節・周囲環境（温度・湿度）、使用時間、個人によって異なります。
- 「ナノイーX」は部屋の空気を利用して発生させます。
- 以下の環境でのご使用をおすすめします。  
室内温度：約5℃～35℃（露点温度：約2℃以上）  
相対湿度：約30%～85%
- 加湿効果はありません。
- 冷房・暖房・除湿のいらない季節などに部屋の空気を循環させたいときは、ナノイーX送風運転がおすすめです。

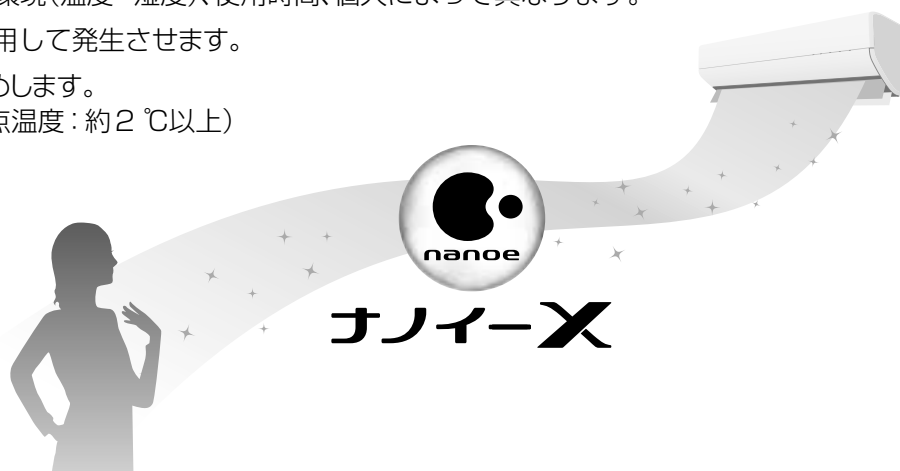

## 「ナノイーX」の効果(除菌・カビの成長抑制・抗アレル物質)について

効果	試験機関	試験方法・結果(実使用空間での実証結果ではありません)
空気中に浮遊、カーテンなどに付着した菌の繁殖を抑制	(一財) 北里環境科学センター	浮遊菌は25 m <sup>3</sup> の試験空間にて、4時間後に菌(1種類)の繁殖が99%以上抑制されることを確認。
	(一財) 日本食品分析センター	付着菌は23 m <sup>3</sup> の試験空間にて、8時間後に菌(1種類)の繁殖が99%以上抑制されることを確認。
カーテンなどに付着したカビの成長を抑制	(一財) 日本食品分析センター	23 m <sup>3</sup> の試験室にて8時間後、カビ(1種類)の成長が抑制されることを確認。
花粉などアレル物質の活動を抑制	パナソニック(株) プロダクト解析センター	ELISA法による測定。24 m <sup>3</sup> の試験室にて、花粉(1種類)の活動が24時間後に99%抑制されることを確認。
		電気泳動法による測定。24 m <sup>3</sup> の試験室にて、花粉(12種類)を検証。24時間で低減されることを確認。

### ■ 風向自動・風量自動で運転すると

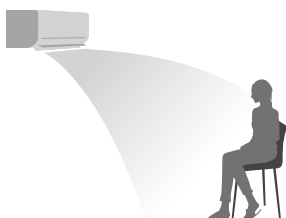

・風量をゆらぎのリズムで変化させる  
上下風向ルーバー: スイング  
左右風向ルーバー: スイング

# おそうじ機能について

お買い上げ時は、「フィルターおそうじ運転」「内部クリーン運転」「においかット機能」が自動で働くように設定されています。

## フィルターおそうじ運転

エアフィルターに付いたほこりをダストボックスに回収する運転です。エアフィルターを動かしながら、エアフィルターのほこりをブラシでかき取り、ダストボックスにためます。(運転時間：約12分間)

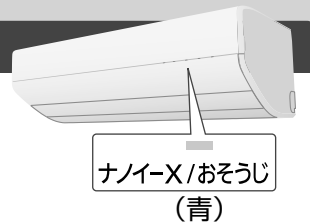
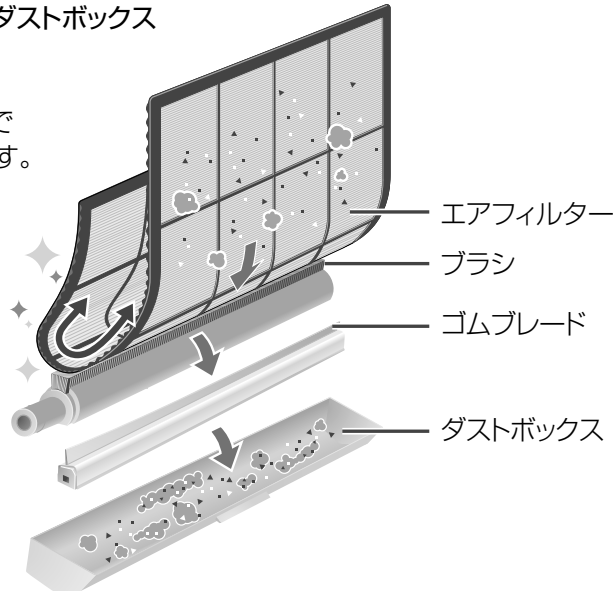

・「運転条件②」のときは運転ランプも点灯

### 運転条件①

前回のフィルターおそうじ運転から、冷房や暖房などを積算で約24時間以上運転して、停止したとき。

- ・内部クリーン運転は積算時間に含みません。

フィルターおそうじ運転時間：約12分間

リモコン操作	停止	開始	停止	開始	停止
本体の動作例	暖房 (8時間)	停止	暖房 (12時間)	停止	暖房 (6時間)

フィルターおそうじ (約12分間)

### 運転条件②

連続24時間運転したとき。(運転を中断しておそうじします)

フィルターおそうじ運転時間：約12分間

リモコン操作	開始
本体の動作例	停止 暖房 (24時間) 暖房 (24時間) 暖房

フィルターおそうじ (約12分間)

### ●おそうじ運転のタイミングは

運転条件①②のいずれかで、フィルターおそうじ運転を開始します。暖房などの運転時間の合計は、電源プラグを抜いても、本体で記憶しています。

### ●汚れが気になるときは

「おそうじタイマー」(P.22)か、フィルターおそうじ運転の掃除度合いを「念入」(P.20)にすることをおすすめします。

### ●「おそうじタイマー」設定時(P.22)

- ・暖房などを積算で20分以上運転していないときは、予約時刻になってもおそうじ運転を行いません。
- ・暖房中などに掃除開始時刻がくると、暖房などの運転を一時中断します。

### ●おそうじ運転中は

- ・ダストボックスを取りはずさないでください。

- ・フィルター扉を開けたり、エアフィルターに触れたりしないでください。(エアフィルターがはずれて落ちる原因)

### ●おそうじ運転を途中で停止すると

次の暖房などの運転停止時に、再度運転します。

### ●ダストボックスのお手入れ時期がくると

ボックスお手入れランプが点灯してお知らせします。お手入れをしないで運転を続けると、約120時間後に点滅に変わり、すぐにお手入れが必要なお知らせをします。点滅すると、自動でフィルターおそうじ運転はしなくなります。(ダストボックスからほこりがあふれ出るのを防ぐため)

### ●フィルターおそうじ運転を行った後、内部クリーン運転を行う場合があります。(P.33)



## 内部クリーン運転

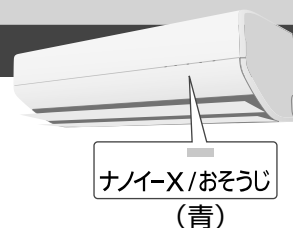

内部に付着したにおい成分を除去し、カビ\*の成長を抑えます。

- 送風→暖房→送風の順に運転します。  
「ナノイーX」を設定していたときは、ナノイーX機能も働きます。  
(運転時間：約60分～100分間)

※約6畳の試験空間にてエアコン内部にカビセンサーを設置。室温25℃、湿度70%の条件で冷房を1日2時間運転後、内部クリーン運転ありとなしの試験を実施。4日後にカビセンサーのカビ(2種類)の成長が、抑制されることを確認。(試験機関：環境生物学研究所)

### 運転条件

冷房・除湿切替を30分以上運転し、停止したとき。  
(おやすみ切タイマーで停止したときと、室温約16℃未満で除湿切替を運転したときを除く)

内部クリーン運転時間：約60分～100分間

リモコン操作	停止		
本体の動作例	冷房 (30分以上)	内部クリーン (約60分～100分間)	停止

↑  
フィルターおそうじ運転を行うことがあります。

### ■ 自動で内部クリーン運転させたくないとき

「クリーン 無」にする。(P.19)

### お知らせ

- 内部クリーン運転の時間は、本体内部の湿度が高く、弱い風量で冷房などを長時間運転しているときほど長くなります。
- 運転中は、温風で内部を乾燥させるため室内の温度や湿度が上がることがあります。
- 室内温度が低く、湿度が高いときに運転すると、壁や窓などに結露する場合があります。
- 冷房・除湿切替をおやすみ切タイマーで毎回停止しているとき毎日「手動おそうじ運転」(P.22)をしてください。  
(においやカビの成長を抑えるため)  
・「おそうじタイマー」(P.22)を予約しているときは、必要ありません。(タイマー動作時、必要に応じて内部クリーン運転をするため)

## においカット機能

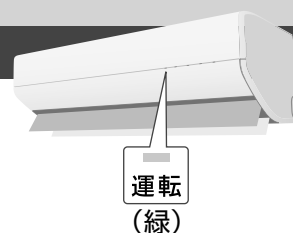

内部に付着した、生活臭などのにおい成分を、除湿水で洗い流し、においが出るのを防ぎます。

- 運転開始から約1分間は、風が出ません。

### 動作条件

冷房・除湿・冷房除湿を風量自動で始めたとき。

- パワフル設定中は動作しません。
- 除湿・冷房除湿時は、約30秒間送風後、動作します。

動作：約1分間、風を止める

リモコン操作	開始		停止	
本体の動作例	停止	においカット (約1分間)	冷房	停止

### ■ 「風量自動」以外でも動作させたいとき

「におい 有」にする。(P.19)

### お知らせ

- 運転中、室温が設定温度に近づくと、風が出たり止まったりを繰り返すことがあります。室温が上がると元の運転に戻り、このときにもにおいカット機能が働きます。

# パナソニック スマート アプリについて

スマートフォンで宅外からでもエアコンを運転したり、運転状況を確認したりすることができます。

パナソニック スマートアプリのご紹介サイト

<http://panasonic.jp/pss/ap/>

パソコン、スマートフォンのどちらからでもご覧になれます。

サービスのご利用には、  
インターネット環境、ルーター、  
別売品の購入・工事などが必要です。

スマートフォンを使った無線アクセス機能ご相談窓口 <sup>365日</sup> 受付9時～20時

電話 フリー  
ダイヤル



パナは ハチサンニ  
**0120-878-832**

※携帯電話・PHSからでもご利用になれます。

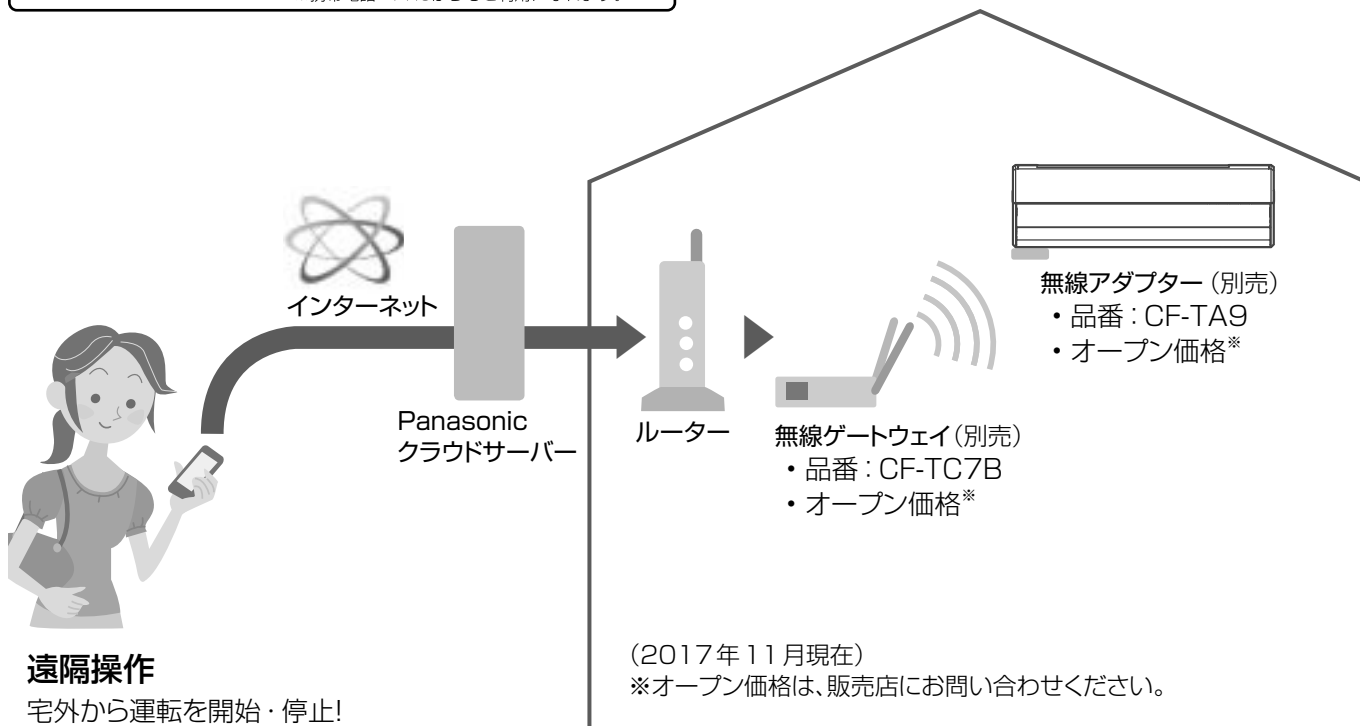

## 遠隔操作

宅外から運転を開始・停止!  
温度や風量も調節できます。

サービスのご利用には

## エアコンの設定も必要です。

- メニュー「遠隔」の設定を「有」にしてください。(P.20)



エアコンやその周辺、在室する人などの状態を確認することができないため、事前に安全を十分確認して使う。

場合によっては、人などが死亡・重傷を負ったり、財産の損害が発生したりするおそれがあります。



必ず守る

### ■ 事前(在宅中)に以下の内容を確認しておく

- 電源プラグが確実に差し込まれていること。プラグにほこりがたまっていないこと。  
(接触不良や絶縁不良によるプラグからの発熱や発火、火災の原因)
- 他の人が設定したタイマー予約などの設定状況。  
(思わぬ運転や停止により、体調をくずす原因。動植物に悪影響を及ぼす原因)
- エアコンに異常がないこと。風の変化があっても、人や部屋に悪影響がでないこと(飛びやすい物がない等)。  
(風により物が落下し、火災やけが、家財汚損の原因)

### ■ 宅外からの操作前・操作中に以下の内容を確認する

- 人がいることが分かっているときは、宅外から運転や停止することを知らせておく。  
(台などに乗っていた場合、突然の運転や停止に驚いて落下・転倒の原因。また、急激な外気温・室温の変化等により、体調をくずす原因)
  - ・ 温度調節や停止は、宅内のリモコンでも操作できます。
  - ・ 乳幼児や身体の不自由な方・高齢者などご自身で温度調節等ができない方が在室している場合は、ご利用にならないでください。
- こまめに設定内容や運転状況を確認する。  
(急激な外気温・室温の変化等により、体調をくずす原因。動植物に悪影響を及ぼす原因)
  - ・ エラーコードが表示されたときは、運転を停止し、お買い上げの販売店にご相談ください。運転状況画面で停止していることを再確認してください。



・画面表示はアプリの更新により変わることがあります。

### ■ ご利用の前に、ご確認ください

- 通信状態が悪いと、サービスがご利用いただけないことがあります。  
遠隔操作では、次のような事例が考えられます。操作後は、アプリ内の「運転状況」画面で操作結果を確認してください。
  - ・ 運転できない、運転時間が反映されない。
  - ・ 付属のリモコンで運転したエアコンを、外出先から停止しようとしても操作が反映されず停止できない。
- スマートフォンは画面のロックをおすすめします。(誤操作防止)
- 付属のリモコン、当社指定の通信・操作機器以外は使わないでください。
- パナソニック スマート アプリ「サービス利用規約」および「個人情報の取扱い」の最新版に同意のうえ、ご利用ください。
- このエアコンにパナソニック スマート アプリのサービスを利用させたくないときは、無線アダプターを操作して無線接続を切断できます。(「登録・削除」ボタンを約2秒間押し続ける→状態表示ランプが消灯)  
詳しくは、無線アダプターの取扱説明書をお読みください。

# よくあるお問い合わせ



運転ランプ(緑) タイマーランプ(橙) ボックスお手入れランプ(橙)

**Q** タイマーランプ(橙)が点滅する

**A** 異常をお知らせしています。(P.43)

**Q** 運転ランプ(緑)が点滅する

**A** 次のときに点滅します。そのままお待ちください。

- 自動運転開始時。(運転の種類を選んでいきます)
- 暖房運転開始時。  
(冷たい風を出さないよう、風を止めています)
- 暖房運転時、暖房を止めて霜取り運転しているとき。(P.28)
- 入タイマー予約時の運転開始前。  
(運転開始時刻を決めるため、室温を検知しています)
- おはようチャージ設定時。  
(予熱運転をする・しないを決めるため、室温・外気温を検知しています)

**Q** 室外ユニットから水や湯気が出る

**A** 暖房中は、室外ユニットで除湿した水が排水口から出ます。

また、室外ユニットに付いた霜が溶けて、水や湯気となって出ることがあります。(P.28)

冷房中は、室外ユニットの冷えた配管に水滴が付き、滴下する場合があります。

- 排水工事が必要なときは、お買い上げの販売店にご相談ください。

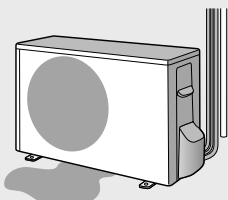

**Q** ボックスお手入れランプ(橙)が点灯・点滅する

**A** ダストボックスのお手入れ時期をお知らせしています。(P.24)

- お手入れをしないで使い続けると、ランプは点灯から点滅に変わります。(約120時間後)点滅すると、自動でフィルターおそうじ運転はしなくなるため、すぐにお手入れをしてください。(P.25)

**Q** 上下風向ルーバーはスイングしない?

**A** 次のときにはスイングしません。

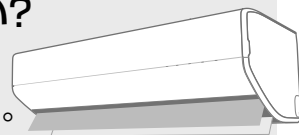

- 暖房・除湿のとき。(風が動くと寒く感じるため)
- 冷房でパワフルにしたとき。  
(風量を強く感じるようにするため)
- 冷房で室温が設定温度に近づいたとき。  
(ムダな運転を止めているため)

**Q** 冷房・除湿・冷房除湿中に風が止まる

**A** 風量自動のときは、風が出たり止まったりを繰り返した後、においが出るのを防ぐためです。(P.33)

**Q** 入タイマー時刻よりも早く運転を開始する

**A** 予約時刻に室温が設定温度近くになるように、早めに運転が始まります。(最長約50分前)



## おそうじ運転Q&A

**Q** 運転を止めたのに、動いている

**A** 停止後、フィルターや本体内部のおそうじ運転が始まります。(P.32)  
終了すると、自動ですべての動きが止まります。

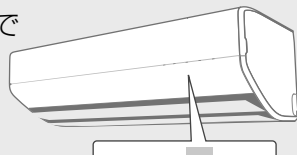

ナノイ-X/おそうじ

■ 自動で動くのを止めたいとき

フィルターおそうじ運転

止められませんが、お好みの時刻に変えることができます。(P.22「おそうじタイマー」)

内部クリーン運転

「クリーン 無」(P.19)にしてください。  
(その場合、毎日「手動おそうじ運転」(P.22)が必要です)

■ おそうじ運転中の上下風向ルーバーの状態

- フィルターおそうじ運転中：閉じている
- 内部クリーン運転中：開いている

**Q** 暖房運転停止後、おそうじ運転をしない・運転時間が短い

**A** 暖房運転で内部が乾燥するため、内部クリーン運転は行いません。(P.33)

- フィルターおそうじ運転は、条件により運転します。(P.32)

**Q** おそうじ運転の時間が長い

**A** 次のときは長くなります。

- 冷房・除湿切替で運転していたとき。  
(フィルターおそうじ運転の後に、内部クリーン運転をすることがあるため)(P.33)
- 「おそうじ 念入」にしているとき。(P.20)

**Q** 冷房中などにおそうじ運転する

**A** 24時間を超える連続運転中にフィルターおそうじ運転をします。(P.32)

- 約12分間で自動終了し、元の運転に戻ります。
- おそうじタイマーを予約すると予約時刻に運転します。(P.22)

**Q** おそうじ運転を途中で止めてもいい?

**A** 停止ボタンで止められます。

ただし、内部クリーン運転は、なるべく止めないでください。(においやカビの成長を抑える効果がなくなるため)

- フィルターおそうじ運転を途中で止めたときは、次の暖房などの運転停止時に、再度運転します。
- 止めた後は、なるべく早く「手動おそうじ運転」(P.22)をするなど、汚れをためないのが、キレイに使うコツです。

**Q** おそうじ運転を止めて冷房などを運転したい

**A** 運転開始ボタンを押してください。

**Q** おやすみ時など、おそうじ運転の音が気になる

**A** おそうじタイマーとおやすみ切タイマーのご使用をおすすめします。停止時、おそうじ運転を行いません。(P.14、22)

# 故障かな? ①

お問い合わせや修理を依頼される前に、まずご確認ください。

症 状		対処法と原因
おそうじ運転	運転しない	<ul style="list-style-type: none"> <li>● 前回フィルターおそうじ運転をしてから積算で約24時間以内の運転停止後はおそうじしません。</li> <li>● ボックスお手入れランプが点滅していませんか? ダストボックスから、ほこりがあふれ出るのを防ぐため、自動でフィルターおそうじ運転は行いません。 →ダストボックスとエアフィルターのお手入れをしてください。(P.24、25)</li> <li>● 「クリーン 無」にしていますか?(P.19)</li> <li>● 異常が発生していませんか?(タイマーランプ点滅) →異常の内容を確認してください。(P.43)</li> </ul>
	冷房中などに運転する	<ul style="list-style-type: none"> <li>● フィルターおそうじ運転をタイマー予約していませんか? 予約時刻になると冷房などの運転を中断し、エアフィルターを掃除します。(約12分間)</li> </ul>
	運転時間が長い	<ul style="list-style-type: none"> <li>● フィルターおそうじ運転の後に内部クリーン運転をする場合があります。(P.33)</li> <li>● 「おそうじ 念入」にしていますか?(P.20)</li> </ul>
	エアフィルターに汚れが残っている	<ul style="list-style-type: none"> <li>● 油汚れやタバコのヤニは、取りきれない場合があります。 →エアフィルターのお手入れをしてください。(P.26)</li> <li>● ダストボックス、ゴムブレードが正しく取り付けられていますか?(P.24)</li> <li>● 汚れが気になるときは「おそうじ 念入」に変更できます。(P.20)</li> <li>● フィルターおそうじ運転を途中で止めていませんか?</li> </ul>
	ダストボックスからほこりがあふれている	<ul style="list-style-type: none"> <li>● 人が多く集まる場所など、ほこりがたまりやすい場合は、ボックスお手入れランプが点灯する前に、お手入れが必要です。 →ダストボックスお手入れ後、「お手入れ間隔 短」に設定してください。 お手入れ時期を早めにお知らせします。(P.20)</li> </ul>
本体	運転しない	<ul style="list-style-type: none"> <li>● ブレーカーが「切」になっていませんか?</li> <li>● 電源プラグがはずれていませんか?</li> <li>● 本体に付属のリモコン以外で遠隔操作をするときは、リモコンのメニュー設定を「遠隔 有」(P.20)にすると、運転できる場合があります。</li> </ul>
	よく冷えない、暖まらない	<ul style="list-style-type: none"> <li>● 「しずか」にしていますか? 室温や屋外温度によって、設定温度に到達するまでに時間がかかったり、設定温度にならなかつたりすることがあります。 →「しずか」を取り消してください。(P.13)</li> <li>● エアフィルターに汚れが残っていませんか? エアフィルターの掃除は自動で行いますが、ほこりや油汚れが多い環境などでご使用の場合、取りきれないことがあります。 →エアフィルターのお手入れをしてください。(P.26)</li> <li>● 屋外の熱を取り入れて暖房するため、屋外温度が0℃以下になると暖房能力は低下します。また、部屋の広さや外気温などの条件によっては、設定温度に到達しないことがあります。 →他の暖房器具との併用をおすすめします。</li> <li>● 室内・室外ユニットの吹出口・吸込口をふさいでいませんか?(P.8) →周辺の障害物を取り除いてください。 →積雪時は室外ユニットの下や周辺の雪も取り除いてください。 積雪の多い地域では、防雪対策をおすすめします。 お買い上げの販売店へご相談ください。</li> </ul>

症 状	対処法と原因
よく冷えない、暖まらない	<ul style="list-style-type: none"> <li>●換気扇やガスコンロを使用していませんか？</li> <li>●「セーブ 有」(P.18)またはパナソニック スマート アプリで「パワーセーブセレクト」を設定していませんか？ 最大電流値が低くなる分、冷えや暖まりが悪くなる場合があります。</li> <li>●本体に付属のリモコン以外で遠隔操作(温度・風量・風向設定など)をされていませんか？ 遠隔操作で設定した内容は、リモコンに表示されません。 →リモコンで温度・風量・風向は変えられます。</li> </ul>
暖まるまでに時間がかかる	<ul style="list-style-type: none"> <li>●「セーブ 有」(P.18)または「室外音 Lo」(P.19)またはパナソニック スマート アプリで「パワーセーブセレクト」を設定していませんか？ 暖房能力が制限されるため、設定温度に到達するまで時間がかかります。</li> </ul>
冷房・除湿切換時、霧が出ている	<ul style="list-style-type: none"> <li>●部屋の空気が、エアコンの冷たい風で冷やされて霧状になるためです。</li> </ul>
上下風向ルーバーや吹出口などに露が付く	<ul style="list-style-type: none"> <li>●冷房・冷房除湿時に、設定温度を20℃未満にしていますか？ →20℃以上にしてください。</li> <li>●内部クリーン運転を途中で停止した後、続けて冷房・除湿・冷房除湿運転をしたときは、本体内部や上下風向ルーバー、吹出口などに結露することがあります。 →時間を空けて、冷房・除湿・冷房除湿運転を行ってください。</li> </ul>
タイマー予約時刻になっても動作しない	<ul style="list-style-type: none"> <li>●現在時刻は合っていますか？ →正しく合わせ、予約し直してください。(P.9、15、22)</li> <li>●室温みほりを設定していませんか？(P.16) 室温みほり運転中は、切タイマー予約時刻になっても停止しません。</li> </ul>
室温みほり運転が始まらない	<ul style="list-style-type: none"> <li>●室温みほり運転を途中で止めると、設定は解除されます。(P.16) →もう一度、室温みほりボタンを押してください。</li> <li>●運転が止まった後、約30分間は温度・湿度の誤検知防止のため、室温みほりは動作しません。</li> </ul>
おはようチャージを設定したのに予熱運転が始まらない	<ul style="list-style-type: none"> <li>●前回の運転を暖房で停止していないときや室温・外気温が高いときは、予熱運転を行いません。(P.11)</li> <li>●「チャージ」表示中に停止ボタンを押すと、おはようチャージの設定が一時的に取り消され、予熱運転を行いません。(P.11)</li> <li>●停電により、本体の時刻情報が消去された可能性があります。 →リモコンのメニューから「チャージ 有」を設定してください。時刻情報が本体に送信されます。(P.11)</li> </ul>
運転中、上下風向ルーバー・左右風向ルーバーが勝手に動く	<ul style="list-style-type: none"> <li>●冷房や暖房の風向自動時、室温がリモコン設定温度に近づくと、自動的に上下風向ルーバーの向きが変わることがあります。</li> <li>●冷房・冷房除湿の運転中、結露を防ぐため、自動的に上下風向・左右風向ルーバーの向きが変わることがあります。</li> </ul>
停止後、上下風向ルーバーが閉じない	<ul style="list-style-type: none"> <li>●停止時、上下風向ルーバーは、すぐに閉じません。 確実に閉じるため、いったん大きく開いてから閉じます。</li> <li>●内部クリーン運転をしていませんか？(P.33、37)</li> <li>●停止中に上下風向ルーバーを手で動かしていませんか？ 手では完全に閉じることができません。 →リモコンの本体リセットボタンを押してから、停止ボタンを押してください。(P.7)</li> </ul>

本  
体

故  
障  
か  
な  
？

# 故障かな？ ②

お問い合わせや修理を依頼される前に、まずご確認ください。

	症 状	対処法と原因
本 体	停電復帰後、運転しない、 上下風向ルーバーが閉じない	<ul style="list-style-type: none"> <li>● 復帰しても自動的に運転は開始せず、停止したままとなります。このとき、上下風向ルーバーは閉じません。 → 閉じたいときは、停止ボタンを押してください。</li> </ul>
	勝手に動き出す 勝手に運転が始まる、 止まる	<ul style="list-style-type: none"> <li>● 入タイマー・切タイマーを予約していませんか？ 取り消すまで、毎日繰り返されます。(P.15)</li> <li>● 内部クリーン運転をしていませんか？(P.33)</li> <li>● カビみほりを設定していませんか？(P.23)</li> <li>● 室温みほりを設定していませんか？(P.16)</li> <li>● 「チャージ 有」にしていませんか？ 予熱中は、上下風向ルーバーが開きます。(P.11)</li> <li>● 本体に付属のリモコン以外で遠隔操作をされていませんか？</li> <li>● 「遠隔 有」を設定していませんか？(P.20) 通信できない状態が続くと、自動で停止することがあります。</li> <li>● HEMS (Home Energy Management System : ホームエネルギーマネジメントシステム) にエアコンをつないでいる場合は、エアコンが勝手に止まる ことがあります。 → 遠隔操作をされない場合は、「遠隔 無」でお使いください。(P.20)</li> </ul>
	前面パネルが完全に 閉じない	<ul style="list-style-type: none"> <li>● ダストボックスが正しく取り付けられていますか？ → ダストボックスは、奥まで入れて、必ずロックしてください。(P.24)</li> <li>● フィルター扉はロックされていますか？(P.25)</li> </ul>
	室内ユニット周辺の 天井や壁が黒く汚れる	<ul style="list-style-type: none"> <li>● 空気中のちりやほこりがエアコンによる空気の循環や静電気で壁などに付着するためです。壁紙の種類によっては、汚れが付着しやすいものがあります。 → エアコン周辺の、こまめなお掃除をおすすめします。</li> </ul>
	運転開始時、 風がすぐ出ない	<p>〈冷房(パワフル設定時を除く)の風量自動設定時〉</p> <ul style="list-style-type: none"> <li>● 室内ユニットに付着した生活臭が風とともに出るのを防ぐためです。 → 約1分間お待ちください。 すぐに風を出したいときは、風量手動時「におい 無」の確定後、風量自動時の設定も「におい 自動 無」にしてください。(P.19)</li> </ul> <p>〈暖房時〉</p> <ul style="list-style-type: none"> <li>● 冷たい風が出るのを防ぐためです。暖かい風が出るまでに数分かかる場合があります。(風量手動のときは、吹き出しからしばらくの間、冷たい風が出ることがあります)</li> </ul>
風	運転開始時の風が 暖かくない、冷たくない	<ul style="list-style-type: none"> <li>● 停止後すぐに再運転すると、約3分間、送風になります。(エアコン保護のため) → お待ちください。</li> <li>● おはようチャージで予熱中に暖房運転しても、本体が十分に暖まっていない場合は、温風がすぐ出ないことがあります。</li> </ul>
	風がにおう	<ul style="list-style-type: none"> <li>● じゅうたんや衣類などにしみこんでいる生活臭が、空気の循環によって出てくる場合があります。</li> <li>● 冷房から除湿・暖房に切り換えると、約5分間におうことがあります。</li> </ul>
	風量が勝手に変わる	<ul style="list-style-type: none"> <li>● 室内外の状況や設定温度、設定風量によって、風量が変わることがあります。</li> </ul>



	対処法と原因
暖房の運転開始時や 運転中に風が冷たく 感じる	<ul style="list-style-type: none"> <li>●風量を  にしていませんか？ 強い風で早く運転することを優先させるため、風が十分暖まる前に出ます。 →「パワフル」または「風量自動」をおすすめします。</li> <li>●リモコンで設定した温度に近づくと、室内温度が上がりすぎないように風の温度が少し下がります。このとき、風が冷たく感じないよう、風量が弱まりますが、風量手動のときは、弱くならないことがあります。</li> </ul>
風 運転中に 風が止まる	<p>〈冷房の風量自動・パワフル設定時〉</p> <ul style="list-style-type: none"> <li>●室温が設定温度に近づくと、風が出たり止まったりを繰り返すことがあります。(ムダを省くため)</li> </ul> <p>〈除湿・冷房除湿時〉</p> <ul style="list-style-type: none"> <li>●風量自動で運転開始時、約30秒間送風後、生活臭が風とともに出るのを防ぐため風を止めます。 →約1分間お待ちください。</li> <li>●運転開始時、約30秒間送風後、風を止めることがあります。(室内温度が低いときに、冷たい風が出るのを防ぐため)</li> <li>●室内温度が設定温度に近づくと、約5分間、運転が止まります。その後、風が出たり止まったりを繰り返すことがあります。</li> </ul> <p>〈暖房時〉</p> <ul style="list-style-type: none"> <li>●室外ユニットに付いた霜を溶かしている間、風が出ません。(霜取り運転) →しばらくお待ちください。(最長約12分間)(P.28)</li> </ul>
ランプ 本体ランプが暗い 見にくい	<ul style="list-style-type: none"> <li>●「エコナビ」が設定されていませんか？ 部屋が暗いと検知されると、少し暗めになり、明るいとは検知されると元の明るさに戻ります。</li> <li>●室内ユニット表示部(ランプ)の明るさを暗めに設定していませんか？(P.44)</li> </ul>
エコナビランプ、 ナノイーX/おそうじラン プが運転中に消える	<ul style="list-style-type: none"> <li>●エコナビ機能、またはナノイーX機能の異常が考えられます。 →お買い上げの販売店へご相談ください。</li> </ul>
タイマー予約していないのに タイマーランプが点灯する、 消灯しない。	<ul style="list-style-type: none"> <li>●パナソニック スマート アプリなどで、遠隔操作をされていませんか？ ランプは、遠隔操作で設定した運転時間中、点灯します。 →消灯させたいときは、スマートフォンなどから運転を停止させてください。</li> </ul>
リモコン 受信しない	<ul style="list-style-type: none"> <li>●乾電池が消耗していたり、使用推奨期限が近かったりしませんか？ →乾電池を交換してください。</li> <li>●リモコンを室内ユニットの受信部に向けていますか？(P.8)</li> <li>●テレビやビデオのリモコンのボタンが、リモコンラックなどで押されていませんか？ (混信して受信できない原因)</li> <li>●インバーター照明がある部屋では信号を受け付けられない場合があります。 →お買い上げの販売店へご相談ください。</li> </ul>

# 故障かな? ③

お問い合わせや修理を依頼される前に、まずご確認ください。

	症 状	対処法と原因
リモコン	表示が薄い、出ない	<ul style="list-style-type: none"> <li>●乾電池が消耗していませんか? →乾電池を交換してください。</li> <li>●+-が逆になっていませんか? →+-は正しく入れてください。</li> </ul>
	タイマー予約ができない	<ul style="list-style-type: none"> <li>●時刻表示「12:00」が点滅していませんか? →現在時刻を合わせてください。(P.9)</li> </ul>
	リモコンの設定どおりに運転しない	<ul style="list-style-type: none"> <li>●設置後、初めて運転したときは、リモコンの設定にかかわらず、フィルターおそうじの動作チェック(試運転)が行われます。その後、リモコンの設定に応じた運転で動作チェック(試運転)が行われます。すべての試運転は約15分間で終了し、そのまま設定された運転が継続されます。</li> </ul>
	暖房時、リモコンで風量調節ができない	<ul style="list-style-type: none"> <li>●室内温度がリモコンの設定温度に近づくと、自動的に風の温度・風量が少し下がります。(室内温度が上がりすぎるのを防ぐため)</li> </ul>
	設定温度が勝手に変わる。「12:00」が点滅し、時刻合わせができない。	<ul style="list-style-type: none"> <li>●乾電池が消耗していませんか? 消耗すると、リモコンの表示が変わったり、操作ができなくなったりします。→乾電池を交換してください。</li> </ul>
音	“ブシュッ”という音	<ul style="list-style-type: none"> <li>●霜取り運転時や運転停止時に、エアコン内部の冷媒ガスの流れが切り替わる音です。</li> </ul>
	“ピシッ”“パキッ”という音	<ul style="list-style-type: none"> <li>●温度変化でエアコンの樹脂部分が伸び縮みする音です。</li> </ul>
	水の流れるような“シャー” “ボコボコ”という音	<ul style="list-style-type: none"> <li>●冷媒ガスがエアコン内部に流れている音です。</li> </ul>
	“バサッ”“ギシッ”という音	<ul style="list-style-type: none"> <li>●フィルターおそうじ運転中に発生している音です。(エアフィルターやブラシが駆動しています) →寝室などでご使用時に音が気になるときは、「おそうじタイマー」の設定をおすすめします。(P.22)</li> </ul>
	“ポコポコ”という音	<ul style="list-style-type: none"> <li>●ドレンホースから外気が流入し、発生する音です。特に、高气密住宅など、気密性の高い部屋で、換気扇を回しているときや、屋外に強風が吹いているときに発生します。 →部屋の吸気口を開けると解消される場合があります。 →対応部材(別売品)の取り付けを、お買い上げの販売店へご相談ください。</li> </ul>
	“シャー”という音	<ul style="list-style-type: none"> <li>●「ナノイーX」が発生している音です。 →就寝時など音が気になるときは、「ナノイーX」を取り消してください。(P.10)</li> </ul>
	“ピッピッ”という受信音	<ul style="list-style-type: none"> <li>●リモコンの設定温度が上限または下限になったことをお知らせしています。</li> </ul>
	何も操作していないのに “ピー” “ピーピー” “ピッ” “ピッピッ”などの受信音	<ul style="list-style-type: none"> <li>●本体に付属のリモコン以外で遠隔操作をされていませんか?</li> </ul>
	操作すると“ピーピーピー” “ピーピーピー”という受信音	<ul style="list-style-type: none"> <li>●遠隔操作によりコントロールされている場合、本体に付属のリモコンで操作できないことをお知らせしています。</li> </ul>
“ピピピピ”という音	<ul style="list-style-type: none"> <li>●試運転時に、異常が発生したことをお知らせしています。(タイマーランプ点滅) →約3分間で音は止まります。お買い上げの販売店へご連絡ください。</li> </ul>	

# タイマーランプが点滅するときは



## 異常の診断コードを確認する

**1** 運転を停止し、前面パネルを開け、診断コード(3けたの英数字)を確認する

- 英数字(H□□かF□□)が表示。

### お知らせ

- “ピピピピ”という音がすることもあります。(P.42)

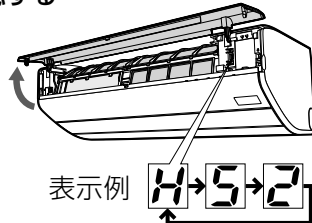

## 運転の再確認をする

**2** ■ 上記 1 で診断コード「H52」以外を表示したときは、手順 3 へ  
 ■ 上記 1 で診断コード「H52」を表示したときは以下の手順へ

- ①電源プラグを抜き、エアフィルターを付け直す(P.25)
  - ・フィルター扉が必ずロックされていることを確認してください。(3か所)
- ② 電源プラグを差し込み **手動おそうじ** を押す
  - ・約3分間、エアフィルターが動くことを確認し、停止してください。途中で2回止まります。(エアフィルター取り付け状態確認のため)
- ③前面パネルを閉める

**3**  (先の細いもの) ●本体電源がリセットされます。  
 (本体リセット) (で押す)

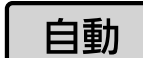
**4**  **冷房**  **暖房** のいずれかを押す  
 **除湿切換**  **自動** (正常動作の確認のため)

- 診断コード(英数字)の内容によっては、上記の操作で直る場合があります。

- タイマーランプが点滅しないとき → そのままご使用ください。  
 ただし、おはようチャージ、タイマー予約を設定していたときは、設定し直してください。(P.11、15、22)

- タイマーランプが点滅するとき → 点検・修理が必要です。  
 ①運転を止めてから ②再度、診断コード(3けたの英数字)を確認  
 ③この英数字を販売店へご連絡ください(電源プラグは抜いておいてください)

### お知らせ

- 次の表示の場合は、一時的に運転できません。(受信音“ピピピピ”)

・H23 ・H27 ・H28 ・H52

- 診断コードについて

診断コード	原因
H52	<ul style="list-style-type: none"> <li>●エアフィルターが、正しく取り付けられていない</li> <li>●フィルター扉が、ロックされていない</li> <li>●フィルター駆動部の異常</li> </ul>
H52以外のH□□ F□□	●さまざまな原因が考えられます

タイマーランプが点滅するときは  
故障かな？

# こんなときは

## リモコンの紛失や、乾電池が切れたとき

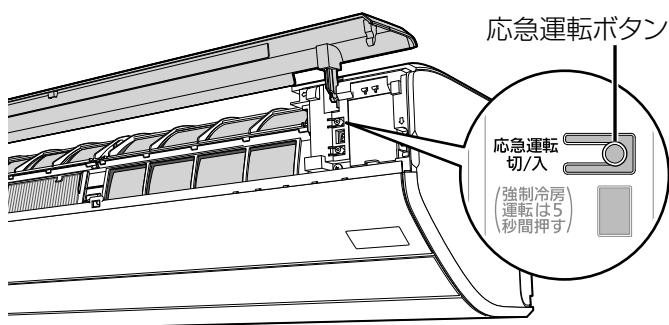

リモコンは、お近くの販売店でお買い求めください。  
品番：ACRA75C10990X  
希望小売価格(税抜)：4,800円  
(2017年11月現在)

本体で応急運転ができます。

- ① 電源プラグの差し込みを確認する。
- ② 前面パネルを開けて、応急運転ボタンを押す。

■ 止めるとき → もう一度押す。

### お知らせ

- 設定温度 25℃の自動運転となり、温度や風量・風向は調節できません。  
エコナビ、「ナノイー-X」を設定していたときは同時に設定されます。
- 風量は自動、風向はリモコンで設定していた風向になります。(電源プラグを抜き差しすると、風向も自動になります)
- 応急運転ボタンを5秒間押すと、強制冷房運転になります。(据付工事業者用ですので、ふだんは使用しないでください)

## 室内ユニット表示部(ランプ)の明るさを変えたいとき

おやすみ時など、明るさが気になるときに暗めに設定できます。

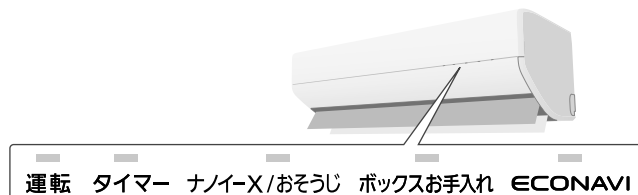
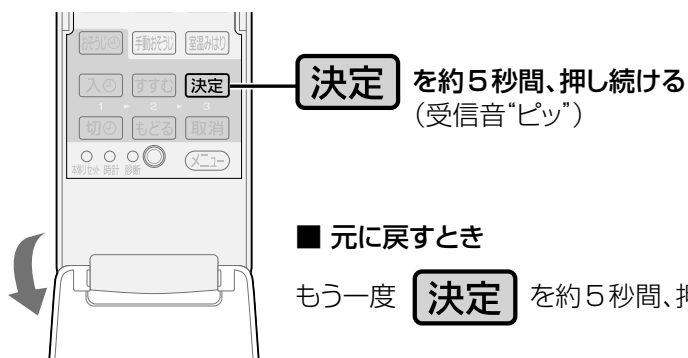

- お買い上げ時の明るさで、エコナビを設定しているときは、明るさ自動調節機能が働きます。(P.30)

## 停電になったとき

- 運転は停止します。通電後、改めて運転してください。通電時、上下風向ルーバーは閉じません。閉じたいときは、停止ボタンを押してください。
- タイマー予約は、取り消されます。通電後、予約し直してください。(P.15、22)
- おはようチャージ設定時は、本体に記憶している時刻情報が消去されるため、予熱運転が始まりません。通電後、リモコンのメニューから「チャージ 有」を設定してください。(P.11)時刻情報が本体に送信されます。

## HEMSコントローラーと接続するとき

- 宅外から遠隔操作をするときは、エアコンやその周辺、在室する人などの状態を確認することができないため、事前に安全を十分確認してお使いください。

## 室外ユニットに背面金網を取り付けたいとき

- お買い上げの販売店へ取り付けをご依頼ください。(別売品)

# 仕様について

種類		冷房・暖房兼用セパレート形(インバーター)												
GXシリーズ 室内ユニット/ 室外ユニット品番		CS- GX228C	CU- GX228C	CS- GX258C	CU- GX258C	CS- GX288C	CU- GX288C	CS- GX368C	CU- GX368C	CS- GX408C2	CU- GX408C2	CS- GX568C2	CU- GX568C2	
CGEシリーズ 室内ユニット/ 室外ユニット品番		CS- 228CGE	CU- 228CGE	CS- 258CGE	CU- 258CGE	CS- 288CGE	CU- 288CGE	CS- 368CGE	CU- 368CGE	CS- 408CG2E	CU- 408CG2E	CS- 568CG2E	CU- 568CG2E	
CGXシリーズ 室内ユニット/ 室外ユニット品番		CS- 228CGX	CU- 228CGX	CS- 258CGX	CU- 258CGX	CS- 288CGX	CU- 288CGX	CS- 368CGX	CU- 368CGX	CS- 408CGX2	CU- 408CGX2	CS- 568CGX2	CU- 568CGX2	
電源		単相100V 50/60Hz両用						単相200V 50/60Hz両用						
電源プラグ形状		㊦	-	㊦	-	㊦	-	㊦	-	㊦	-	㊦	-	
冷房	定格能力(kW)	2.2 (0.5~3.0)		2.5 (0.5~3.2)		2.8 (0.5~3.2)		3.6 (0.6~4.1)		4.0 (0.6~4.3)		5.6 (0.7~5.7)		
	定格消費電力(W)	595 (135~770)		680 (135~830)		770 (135~830)		1,190 (155~1,550)		1,350 (155~1,600)		2,370 (160~2,390)		
	運転電流(A)	6.60		7.55		8.55		12.7		7.25		12.7		
	運転音(dB:音響パワーレベル)	58	57	60	58	60	59	61	61	61	61	65	66	
冷房面積の目安	鉄筋アパート南向き洋室	15 m <sup>2</sup> /9畳		17 m <sup>2</sup> /10畳		19 m <sup>2</sup> /12畳		25 m <sup>2</sup> /15畳		28 m <sup>2</sup> /17畳		39 m <sup>2</sup> /23畳		
	木造南向き和室	10 m <sup>2</sup> /6畳		11 m <sup>2</sup> /7畳		13 m <sup>2</sup> /8畳		16 m <sup>2</sup> /10畳		18 m <sup>2</sup> /11畳		25 m <sup>2</sup> /15畳		
暖房	定格能力(kW)	標準	2.2 (0.4~4.1)		2.8 (0.4~4.7)		3.6 (0.4~4.8)		4.2 (0.5~6.0)		5.0 (0.5~7.3)		6.7 (0.6~9.4)	
		低温	3.0		3.4		3.5		4.5		5.3		6.8	
	定格消費電力(W)	標準	465 (125~1,320)		630 (125~1,410)		870 (125~1,440)		1,160 (145~1,960)		1,430 (145~2,690)		1,940 (150~3,440)	
		低温	1,170		1,250		1,270		1,800		2,380		3,040	
運転電流(A)<最大>	5.15<15.0>		7.00<15.0>		9.65<15.0>		11.8<20.0>		7.25<15.0>		9.85<17.0>			
運転音(dB:音響パワーレベル)	60	58	61	58	62	58	63	61	64	62	67	65		
暖房面積の目安	鉄筋アパート南向き洋室	10 m <sup>2</sup> /6畳		13 m <sup>2</sup> /8畳		16 m <sup>2</sup> /10畳		19 m <sup>2</sup> /12畳		23 m <sup>2</sup> /14畳		30 m <sup>2</sup> /18畳		
	木造南向き和室	8 m <sup>2</sup> /5畳		10 m <sup>2</sup> /6畳		13 m <sup>2</sup> /8畳		15 m <sup>2</sup> /9畳		18 m <sup>2</sup> /11畳		24 m <sup>2</sup> /15畳		
通年エネルギー消費効率		5.8		5.8		5.8		5.0		4.9		5.0		
JIS C 9612:2005		5.8		5.8		5.8		5.0		4.9		5.0		
区分名		A		A		A		C		C		F		
質量(kg)		10	18	10	21	10.5	21	10	27	10	28	11.5	35.5	
外形寸法 (高さ×幅×奥行) (mm)	室内ユニット	249×790×340												
	室外ユニット	530×675×240			530×655×275			540×780×289			619×799×299			

- この仕様値は、JIS C 9612：2013(日本工業規格)に基づいた数値です。
- 室外ユニットの幅の寸法には配管接続口部分を含んでいません。
- リモコンで「停止」のときの消費電力は電源が単相100Vの場合0.8W、単相200Vの場合0.9Wです。  
(タイマー予約時、おはようチャージ、カビみはり設定時：約1W、室温みはり中：約3W)
- パナソニック スマート アプリによるサービスご利用時、「停止」のときの消費電力は約1Wです。
- 室外ユニットを、硫化ガス、機械油の多い所、悪臭や有毒ガスの発生する所、積雪の多い地域でご使用される場合は販売店へご相談ください。

# 長期使用製品安全表示制度に基づく本体表示について

経年劣化により、危害の発生が高まるおそれがあることを注意喚起するために、電気用品安全法で義務付けられた以下の表示を本体の銘板近傍に行っています。

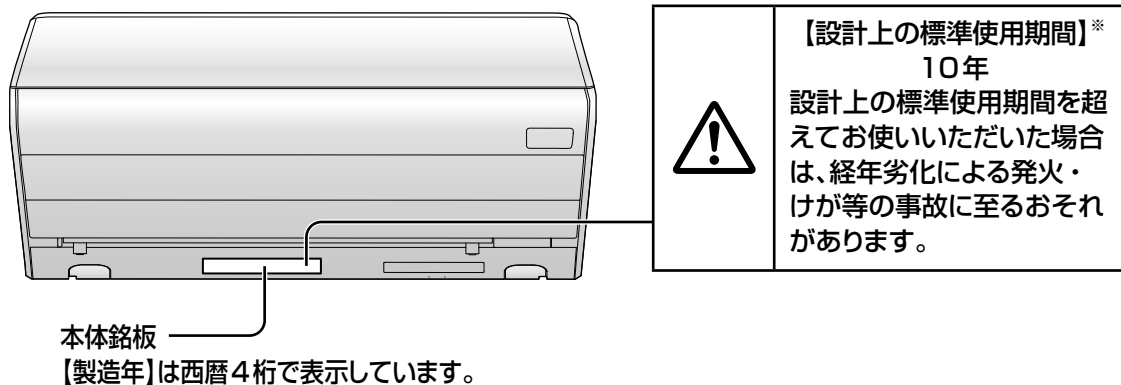

## ※【設計上の標準使用期間】とは？

- 運転時間や温湿度など、以下の標準的な使用条件に基づく経年劣化に対して、製造した年から安全上支障なく使用することができる標準的な期間です。
- 設計上の標準使用期間は、無償保証期間とは異なります。また、一般的な故障を保証するものでもありません。

## ■標準使用条件… JIS C 9921-3 ルームエアコンディショナの設計上の標準使用期間を設定するための標準使用条件による

環境条件	電源電圧	製品の定格電圧による	
	周波数	50 Hzまたは60 Hz	
	冷房	室内温度	27℃（乾球温度）
		室内湿度	47%（湿球温度19℃）
		屋外温度	35℃（乾球温度）
		屋外湿度	40%（湿球温度24℃）
	暖房	室内温度	20℃（乾球温度）
		室内湿度	59%（湿球温度15℃）
		屋外温度	7℃（乾球温度）
		屋外湿度	87%（湿球温度6℃）
設置条件	製品の据付工事説明書による標準設置		
負荷条件	住宅	木造平屋、南向き和室、居間	
	部屋の広さ	製品能力に見合った広さの部屋（畳数）	
想定時間	1年間の使用日数	東京モデル 冷房6月2日から9月21日までの112日間 暖房10月28日から4月14日までの169日間	
	1日の使用時間	冷房：9時間／日 暖房：7時間／日	
	1年間の使用時間	冷房：1,008時間／年 暖房：1,183時間／年	

- 設置状況や環境、使用頻度が上記の条件と異なる場合、または、本来の使用目的以外でご使用された場合は、設計上の標準使用期間より短い期間で経年劣化による発火・けが等の事故に至るおそれがあります。

# 保証とアフターサービス

よくお読みください

使いかた・お手入れ・修理などは

■まず、お買い上げ先へご相談ください。

お買い上げの際に記入されると便利です▶

販売店名

電話 ( ) -

お買い上げ日 年 月 日

■転居や贈答品などでお困りの場合は、裏表紙の各ご相談窓口へご相談ください。

## 修理を依頼されるときは

「よくあるお問い合わせ」(P.36、37)「故障かな?」(P.38～42)「タイマーランプが点滅するときは」(P.43)でご確認のあと、直らないときは、運転停止後、電源プラグを抜いて、お買い上げ日と右の内容をご連絡ください。

●製品名 ルームエアコン

●品番 CS-○○○○

品番表示



●異常の内容 できるだけ具体的に

●保証期間中は、保証書の規定にしたがって出張修理いたします。

保証期間：お買い上げ日から本体1年間(ただし、冷媒回路については5年間です)

●保証期間終了後は、診断をして修理できる場合はご要望により修理させていただきます。

※修理料金は次の内容で構成されています。

※補修用性能部品の保有期間 **10年**

当社は、このルームエアコンの補修用性能部品(製品の機能を維持するための部品)を、製造打ち切り後10年保有しています。

**技術料** 診断・修理・調整・点検などの費用

**部品代** 部品および補助材料代

**出張料** 技術者を派遣する費用

■「よく冷えない」症状で依頼される場合は

より早くご相談にお応えするため、事前に冷房チェック運転を行ってください。

冷房・除湿・冷房除湿の運転  
または停止中に

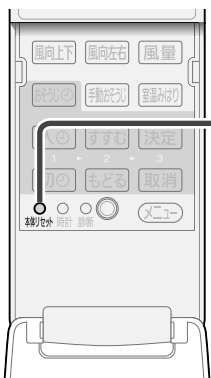

●**本体リセット**  
先の細いもので、約5秒間押し続ける(本体から“ピッ”と音が鳴るまで)

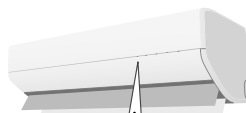

●**運転**  
(緑)点滅

冷房チェック運転が始まります。

約10分～13分間

●お知らせ音がするとき

冷房・除湿・冷房除湿が正常に運転できない要因があります。

▶お知らせ音が、次のどちらかご連絡ください。

ピッピッピッピッピッ	冷媒の不足など
ピーピーピー	エアフィルターの目詰まりなど

●お知らせ音・運転ランプの点滅は、約3分間で止まります。

●お知らせ音がしないとき

故障かな?(P.38、39)を再度ご確認ください。うえ、冷えない場合はご相談ください。

●冷房チェック運転やお知らせ音、運転ランプの点滅を途中で止めたいとき 停止ボタンを押す。







長期使用製品安全表示制度に基づく本体表示について

保証とアフターサービス

# ご相談窓口 / ご愛用者登録

使いかた・お手入れ・修理などはまず、お買い上げ先へご相談ください。  
転居や贈答品などでお困りの場合は、次の窓口にご相談ください。

パナソニック 総合お客様サポートサイト <http://www.panasonic.com/jp/support/>

 <h2>エアコン 使い方・お手入れなどのご相談窓口</h2>	 <h2>修理に関するご相談窓口</h2>
<p>フリーダイヤル  <b>0120-878-692</b></p> <p>■上記電話番号がご利用 いただけない場合 <b>06-6907-1187</b></p> <p>■FAX フリーダイヤル  <b>0120-878-236</b></p> <p>パナは ロクキューニ 受付時間 9:00~20:00 (年中無休)</p>	<p>フリーダイヤル  <b>0120-878-554</b></p> <p>■上記電話番号がご利用 いただけない場合 <b>03-6633-6700</b></p> <p>■FAX フリーダイヤル  <b>0120-878-225</b></p> <p>パナは イイヨ</p>
<p>Help desk for foreign residents in Japan Tokyo (03) 3256-5444 Osaka (06) 6645-8787 Open: 9:00 - 17:30 (closed on Saturdays/Sundays/national holidays)</p>	<p>便利な修理サービスサイト <a href="http://club.panasonic.jp/repair/">http://club.panasonic.jp/repair/</a></p>

・掲載サイトおよび動画の視聴は無料ですが、通信料金はお客様のご負担となります。(パケット定額サービスに未加入の場合、高額になる可能性があります)  
・ご使用の回線(IP電話やひかり電話など)によっては、回線の混雑時に数分で切れる場合があります。  
・上記のURLはお使いの携帯電話等により、正しく表示されない場合があります。

### 【ご相談窓口におけるお客様の個人情報のお取り扱いについて】

パナソニック株式会社およびグループ関係会社は、お客様の個人情報をご相談対応や修理対応などに利用させていただき、ご相談内容は録音させていただきます。また、折り返し電話をさせていただくために発信番号を通知いただいております。なお、個人情報を適切に管理し、修理業務等を委託する場合や正当な理由がある場合を除き、第三者に開示・提供いたしません。個人情報に関するお問い合わせは、ご相談いただきました窓口にご連絡ください。

## パナソニックの会員サイト「CLUB Panasonic」で「ご愛用者登録」をお願いします

- |  |  |   |
|--|--|---|
| <p><b>特典</b></p> <ul style="list-style-type: none"> <li>●お宅の家電商品、消耗品情報が一元管理できる!</li> <li>●登録商品に関するお知らせやサポート情報が入手できる!</li> <li>●登録すると抽選で商品券などが当たる!</li> </ul> | <p>詳しくはこちら<br/><a href="http://club.panasonic.jp/aiyo/">http://club.panasonic.jp/aiyo/</a></p> |  |
|--|--|---|

- 保証書用封筒に記載されているQRコードを読み取っていただくと、品番登録と製造番号を入力する必要がなく、簡単に登録していただけます

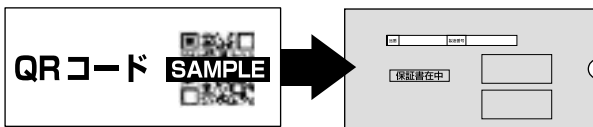

・QRコードは、株式会社デンソーウェーブの登録商標です。

## 愛情点検 長年ご使用のルームエアコンの点検を!

	<p>こんな症状は ありませんか</p> <ul style="list-style-type: none"> <li>●ブレーカーがたびたび切れる。</li> <li>●運転中にこげ臭いにおいがする。</li> <li>●室内ユニットから水が漏れる。</li> <li>●電源コードやプラグが異常に熱くなり、変色している。</li> <li>●室内や室外ユニットの取り付け部分が腐食したり、取り付けがゆるんでいる。</li> <li>●異常な音や振動がする。</li> <li>●その他の異常や故障がある。</li> </ul>	<p>ご使用 中止</p> <p>事故防止のため電源プラグを抜いて、必ず販売店へ点検をご依頼ください。</p>
---	---	---

 <p>フロンの見える化</p>	<p>家庭用エアコンにはGWP(地球温暖化係数)が675のフロン類(R32)が封入されています。地球温暖化防止のため、移設・修理・廃棄等に当たってはフロン類の回収が必要です。</p>	<ul style="list-style-type: none"> <li>●これは、エアコンに温暖化ガス(フロン類)が封入されていることを認識いただくための表示です。</li> <li>●取りはずし時には、フロン類の回収が必要です。また、廃棄時は、家電リサイクル法に基づく適正な引渡しをしていただくと、確実にフロン類の適正処理がされます。</li> </ul>
---	---	--

**廃棄時にご注意** 家電リサイクル法では、お客様がご使用済みのルームエアコンを廃棄される場合は、収集・運搬料金、再商品化等料金をお支払いいただき、対象商品を販売店等に適正に引き渡すことが求められています。

## パナソニック株式会社 エアコン事業部

〒525-8520 滋賀県草津市野路東2丁目3番1-1号

© Panasonic Corporation 2017

ACXF55-12870  
SA1117NO