

使いこなし ガイド

取扱説明書 ルームエアコン(家庭用)



室内ユニット品番

CS-X221C	CS-X251C
CS-X281C	CS-X281C2
CS-X361C	CS-X361C2
CS-X401C	CS-X401C2
CS-X501C2	
CS-221CXR	CS-251CXR
CS-281CXR	CS-361CXR
CS-401CXR	CS-401CXR2
CS-501CXR2	
CS-221CX	CS-251CX
CS-281CX	CS-281CX2
CS-361CX	CS-361CX2
CS-401CX	CS-401CX2
CS-501CX2	

室外ユニット品番

CU-Xシリーズ
CU-CXRシリーズ
CU-CXシリーズ

保証書・据付工事説明書 別添付

このたびは、パナソニック製品をお買い上げいただき、まことにありがとうございます。

- 取扱説明書をよくお読みのうえ、正しく安全にお使いください。
- ご使用前に「安全上のご注意」(4~5ページ)を必ずお読みください。
- 保証書は「お買い上げ日・販売店名」などの記入を確かめ、取扱説明書、据付工事説明書とともに大切に保管してください。
- 商品の品番は、本体の品番表示(24ページ)と仕様(36ページ)でご確認ください。

パナソニックの会員サイト

「**CLUB Panasonic**」で
「**ご愛用者登録**」をしてください

詳しくは裏表紙をご覧ください



お問い合わせの多い項目を探しやすくしました。

28 ページ

暖房の霜取り運転で、
運転中に風が
弱くなる・止まる。

27、28 ページ

エコナビ、
ECO
NAVI
ナノイーって？

10 ページ

タイマー予約で
運転したい。
どんな予約ができるのかな？

39 ページ

運転ランプが
点滅する！

34 ページ

自動で
おそうじ
いつするの？

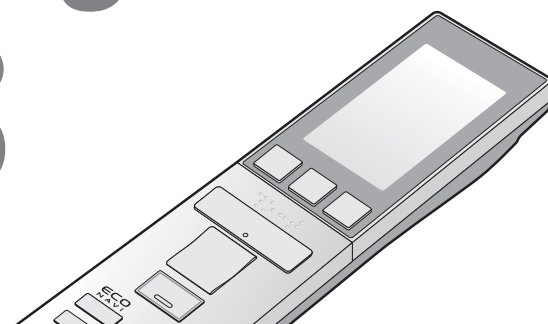

もくじ

ページ

7 ページ

快適おまかせ ってなあに？

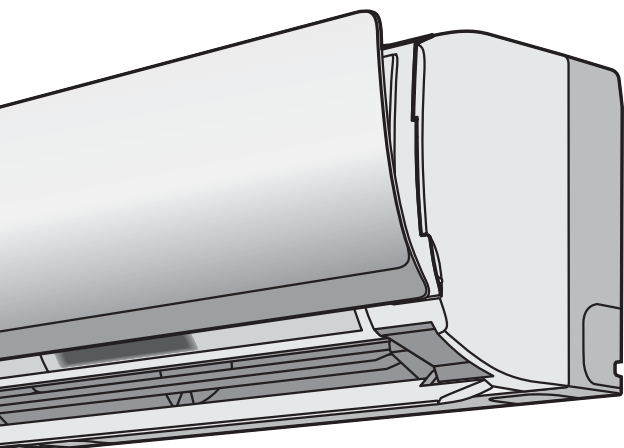
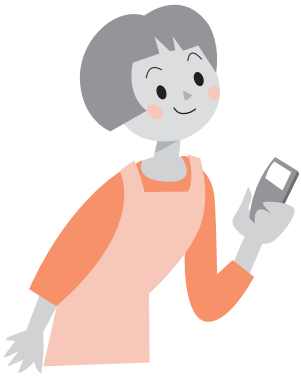

必ずお読みください

安全上のご注意	4
準備とお願い	6
●リモコンの日時合わせ	

まず、使ってみる(基本)

ボタンひと押し、快適おまかせ運転	7
お好みで運転・調節をしたいときは	8

もっと便利に、快適に(応用)

タイマー予約機能を使いこなす	10
●おやすみ時に決めた時間がたつと停止	<small>おやすみの</small>
●決めた時刻に運転・停止	<small>切タイマー</small> <small>入タイマー</small>
●決めた時刻にフィルターおそうじ運転	<small>おそうじの</small>
温度や電気代を見る	<small>お知らせ</small> <small>月電気代</small> 13
ずっとキレイに使っていたいから…	
念入りにお手入れする	14
●手動おそうじ運転	
居住環境や人に合わせて	
お買い上げ時の設定を変更する	16

もっと詳しく知りたい(解説)

運転の流れ	22
各部の名前と役割	24
快適おまかせ・冷房・除湿切換・暖房について	26
空清/換気・「nanoe(ナノイー)」について	27
霜取り運転について	28
エコナビについて(電気日表示について)	28
いるとこサーチについて(上下風向ルーバーについて)	30
風量自動・上下自動・左右自動について	32
おそうじ機能について	34
仕様・付属品について	36
長期使用製品安全表示制度に基づく本体表示について	37

困ったとき

よくあるお問い合わせ	38
故障かな?	40
タイマーランプが点滅するときは…	45
こんなときは…	46
保証とアフターサービス	47
簡単操作早見表	裏表紙

安全上のご注意

必ずお守りください

人への危害、財産の損害を防止するため、必ずお守りいただくことを説明しています。

■誤った使い方をしたときに生じる危害や損害の程度を区分して、説明しています。

 **警告** 「死亡や重傷を負うおそれがある内容」です。

 **注意** 「軽傷を負うことや、財産の損害が発生するおそれがある内容」です。

■お守りいただく内容を次の図記号で説明しています。

 してはいけない内容(禁止事項)です。

 実行しなければならない内容(強制事項)です。

 **火災や感電、大けがを防ぐために**

異常・故障時には直ちに使用を中止し、電源プラグを抜く
(発煙・発火、感電のおそれあり)

 **必ず守る**

異常・故障例

- ・ブレードがたびたび切れる。
- ・こげ臭いにおいがする。
- ・異常な音やガタガタと振動する。
- ・室内ユニットから水が漏れる。
- ・電源コードやプラグが異常に熱くなる。
- ・風量が調節できない。
- ・運転しても、すぐに停止する。
- ・停止しても、風が止まらない。

すぐに販売店へ点検・修理を依頼してください。

電源のプラグやコードは

 **禁止**

- ぬれた手で抜き差ししない。(感電の原因)
- 運転中にプラグを抜かない。(放電などによる火災の原因)
- 途中で接続したり、延長コードの使用、タコ足配線をしない。(接触や絶縁の不良、発熱による火災の原因)
- 束ねたり、無理に曲げたりしない。(破損による発熱や発火の原因)
- コードを持って抜かない。(断線による発熱や火災の原因)

 **必ず守る**

- 破損した場合は使用せず、販売店へ修理を依頼する。
- プラグは根元まで確実に差し込む。(接触不良による感電や火災の原因)
- 定期的にプラグのほこりを乾いた布でふき取る。(湿気などで絶縁不良となり、発熱や発火、火災の原因)



 **警告**

 **必ずエアコン専用の電源コンセントを使う**
必ず守る (他の機器と併用すると、発熱による火災の原因)



 **お手入れ時には**

●お客様自身で、内部の洗浄はしない。
(水漏れや発煙、発火の原因)

禁止

 **リモコン用乾電池の取り扱い**

●乳幼児の手の届く所にリモコンを置かない。
(乾電池を取り出し、誤って飲み込むおそれ)

●乾電池は、⊕ ⊖を逆に入れない。
(ショートによる発火や液漏れの原因)

禁止

据え付けや移動、修理は必ずお買い上げの販売店または専門業者に依頼してください

 **必ず守る**

据え付けや移動・修理完了時には、販売店や専門業者に次のことを確認する

- 冷媒が漏れていないこと。
(冷媒が火気に触れると有毒ガス発生の原因) 通常使用では漏れませんが、冷えない・暖まらない場合は、漏れている可能性があるため、販売店へご相談ください。
- アースや漏電しゃ断器が設置されていること。(感電の原因)

漏電や、けがを防ぎ
家財などを守るために



注意

室内ユニットは



禁止

- ユニットの下に、他の電気製品や家財などを置かない。(水滴が落ちて、汚損や故障の原因)
- 風を動植物に直接当てない。
- 雷が鳴り出したら、運転を停止して、エアコンに触れない。(感電の原因)
- 精密機器や食品、動植物、美術品の保存などに使わない。(品質低下などの原因)
- 冷房や除湿運転時、窓や戸を開けた状態(湿度80%以上)で長時間運転をしない。(室内ユニットから水滴が落ちて、家財などを汚損の原因)
- 水洗いしたり、花瓶など水の入った容器を載せたりしない。(水が中に入ると感電や発火の原因)

室外ユニットは



禁止

- 水洗いしたり、花瓶など水の入った容器を載せたりしない。(水が中に入ると感電や発火の原因)
- 側面や裏面のアルミ部分に触らない。(手を切る原因)
- 据付台が破損したまま、放置しない。(落下や転倒の原因)

ドレンホースは



禁止

- 排水を確実にし、排水口をふさがない。(室内ユニットからの水漏れの原因)

お手入れ時には



禁止

- お客様自身で、工具を使った分解掃除はしない。(水漏れや発煙、発火の原因)
- 室内ユニットのアルミ部分に触らない。(手を切る原因)
- 不安定な台に乗らない。

床などにワックスをかけるときは…



禁止

- エアコンを運転しない。(本体内部にワックス成分が付着すると、結露し水漏れや水飛びの原因)ワックスをかけた後は、窓やドアを開けて十分に換気をした後、運転してください。(換気には、エアコンの換気機能を使わないでください。)

お手入れ時には



必ず守る

- 必ず運転を停止し、電源プラグを抜く。(ファンが高速回転しているため、けがの原因)

長期間使用しないときは



必ず守る

- 電源プラグを抜く。(ほこりによる発熱や発火の原因)

燃焼器具といっしょに 運転するときは



必ず守る

- こまめに換気する。(酸素不足による頭痛などの原因)
- 燃焼器具は、風が直接当たらない場所で使用する。(不完全燃焼の原因)

据え付けや移動のときは



必ず守る

- 可燃性ガスの漏れるおそれのない場所に、据え付けされていることを確認する。(発火の原因)

室内ユニットは



禁止

- 吹出口の奥に、指や棒などを入れない。(ファンが高速回転しているため、けがの原因)

冷やしすぎない



禁止

- おやすみのときなど、長時間、冷風を体に直接当てたり、冷やしすぎたりしない。(体調をくずす原因)特にお子様や高齢者にはご注意ください。

室外ユニットは



禁止

- 吹出口に指や棒などを入れない。(ファンが高速回転しているため、けがの原因)
- 上に乗ったり、物を載せたりしない。(ベランダなど高い場所に設置の場合、転落の原因)

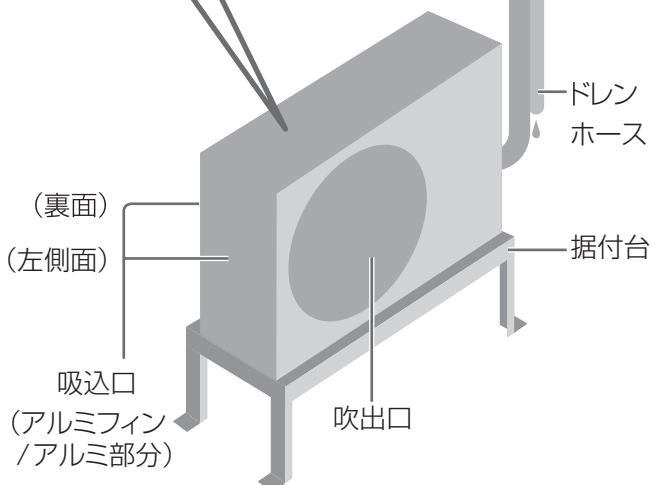

準備とお願い

✓ まず、室内・室外ユニット周辺の確認を!

〈室内ユニット〉

- 吸込口や吹出口付近をタンスなどでふさいでいませんか?
- 火災警報器と吹出口は、1.5m以上離れていますか?
- テレビやラジオは、1m以上離れていますか?
(映像の乱れ、雑音防止のため)

〈リモコン〉

- 他の機器のリモコンボタンが押されていませんか?
テレビなど他の機器のリモコンボタンが、リモコンラック(小物入れ)などに当たり、押されていないことを確認してください。押されていると、信号が混信して、送受信しないことがあります。

〈室外ユニット〉

- 吸込口や吹出口を積雪や植木鉢などでふさいでいませんか?
- ドレンホースの排水口がふさがれていませんか?
- 吹出口からの風が、周囲の迷惑になっていませんか?
- 動植物に、直接風が当たっていませんか?
- テレビやラジオは2m以上離れていますか?
(映像の乱れ、雑音防止のため)

※スペースを確保してください。吹出口

- 調理場や機械工場など、油煙の多い場所への設置はさけてください。

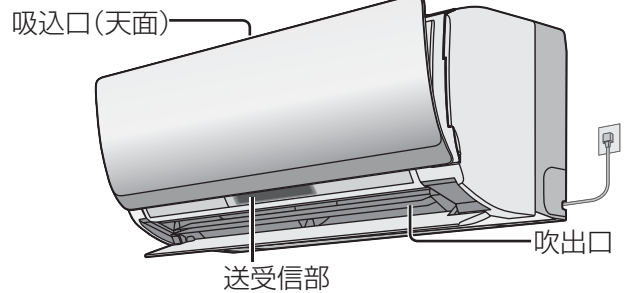
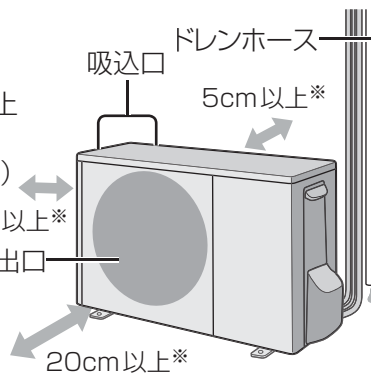

リモコンは本体の送受信部に向けて!

操作は、エアコン正面から7m以内で行ってください。

- 受信は音でお知らせします。

受信音	お知らせしている内容
ピー	運転を停止したとき
ピッ	運転や設定、設定の取り消し
ピピッ	温度設定が上限または下限温度になったとき

- リモコンホルダー(付属品)
リモコンを壁に掛けて保管できます。
掛けたまま操作すると送受信しないことがあります。

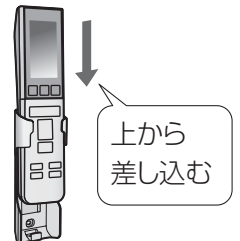
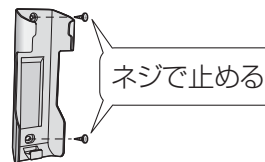

リモコンの準備(乾電池を入れ、日時を合わせる)

1 乾電池(付属品)を入れる

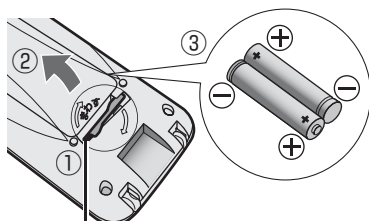

- ① ツマミを持ち、右へ回す
- ② 持ち上げてはずす
- ③ 乾電池を⊖側から入れる

2 年・月・日・時刻を合わせる

快適おまかせ運転やタイマー予約、電気表示を正しく動作させるために、必ず合わせてください。

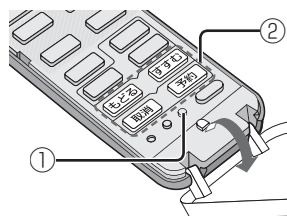

- ① 押す
日時
- ② **もどる** **すすむ** で「年」を合わせ、
予約 を押す

- 西暦の下2桁を合わせる。(例: 2011年は、11)
- ③ 「月」・「日」・「時刻」をそれぞれ、②の要領で合わせる

■乾電池は…

- 寿命は約1年です。消耗すると、送受信しにくくなったり、冷房などを押しても「停止」を表示したりします。単4形アルカリ乾電池(LR03タイプ)を2個同時に交換してください。(マンガン乾電池では、使用期間が短くなります。)
- 乾電池が切れたときは、本体で応急運転ができます。(46ページ)
- 交換後は、メニューで設定していた内容を、本体からリモコンに受信させてください。(16ページ)
- 充電式の乾電池(Ni-cd、ニッケル水素など)は使わないでください。(サイズ、形、性能の一部が異なるため)
- 長期間、使用しないときは、取り出してください。(液漏れ防止のため)

快適おまかせ運転

季節に合わせて、運転の種類(冷房・暖房・除湿・冷房除湿)を自動でコントロールします。

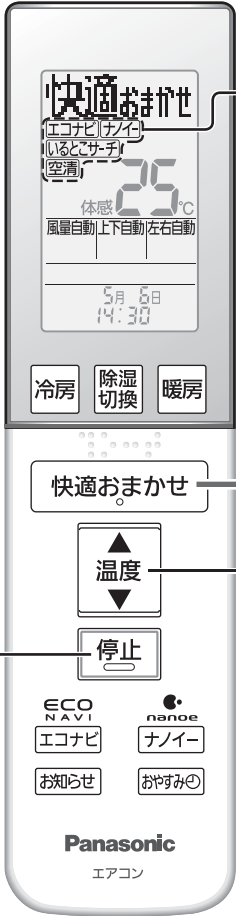
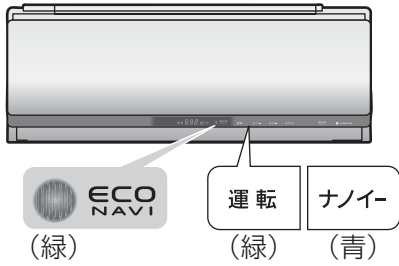

お買い上げ時には、同時に運転するように設定されています。

ボタンひと押しで 運転・調節をおまかせ!



快適おまかせ

お買い上げ時には、「nanoe (ナノイー)」が設定されています。

- 「nanoe (ナノイー)」(27ページ)
 - 肌のうるおいと髪の毛のまとまり感を保ち、キメが整った美肌・美髪へ。
(効果は、季節・周囲環境(温度・湿度)、使用時間、)個人によって異なります。
 - お部屋のにおいを軽減、菌やカビの繁殖を抑制します。カーテンなどに付着したにおい(タバコや料理臭)や菌にも効果があります。
(菌やカビの抑制は密閉空間での効果であり、実使用空間での実証結果ではありません。また、脱臭効果は、周囲環境(温度・湿度)、運転時間、臭気・繊維の種類などによって異なります。)

お買い上げ時には、「エコナビ」と「いるとこサーチ」が設定されていて、設定した体感温度になるように、室温・風向(上下・左右)・風量を自動でコントロールします。

- 「エコナビ」(28ページ)
 - 日射センサーが、日当たり具合の変化(晴れ・曇りなど)を検知して、温度を自動調節、ムダな運転を抑えます。
- 「いるとこサーチ」(9, 30ページ)
 - ひと・ものセンサーが人の動きや温度変化から、人の居場所を検知し、検知した場所を中心に空調を行います。

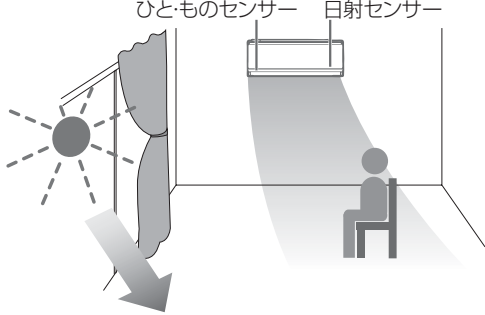

■停止するとき
停止後、汚れに応じて、フィルターなどのおそうじ運転が始まります。(22, 34ページ)



■エコナビの取り消し/設定をするとき
→ エコナビ

■運転の種類や風向、風量がお好みに合わないとき → 8, 9ページ

お知らせ

- 運転開始時に、高温の風で暖房したいときは、パワフルを設定してください。(9ページ)
(風が出るまでには、数分かかります。)

お願い

- 季節を正確に判断させるため、日時は必ず合わせておいてください。(6ページ)

お好みで運転・調節をしたいときは…

■運転する

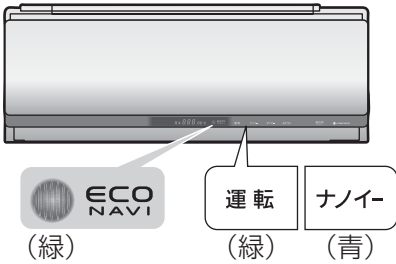

暑いとき・除湿したいとき・寒いとき



- **除湿 切換** 押すたびに
 - **除湿** : 冷やさず湿気を取る
 - **冷房除湿** : 冷やしながら湿気を取る
 - **衣類乾燥** : 洗濯物や布団を乾かす

リモコン表示例



●衣類乾燥のとき、「エコナビ」「いるとこサーチ」は表示しません。

- 暖房運転開始時に、高温の風で暖房したいときは、パワフルを設定してください。(9ページ)(風が出るまでには、数分かかります。)

肌のうるおいや髪の毛のまとまり感、お部屋のにおいが気になるとき

ナノイー

- 停止中に押すと単独で運転できます。
- 冷房などとの同時運転中に押すと、

ナノイー



空気をきれいにしたいとき(空気清浄・換気)

空清/換気

- 停止中に押すと単独で運転できます。
- 押すたびに **換気** → **空清・換気** → **空清**
- 冷房などとの同時運転中に押すと、換気の設定や取り消しができます。(空清を取り消すことはできません。)
- 換気は能力を抑えた静かな運転に変えることもできます。(16ページ)
- 燃焼器具を使用する場合の換気には使わないでください。



お買い上げ時には、冷房などと同時に運転するように設定されています。

■設定温度を変えたいとき

- 設定範囲：
16℃～30℃
- 除湿は運転開始時の室内温度を標準に-3℃～+1℃の範囲で調節できます。
- エコナビ**と**いるとこサーチ**がどちらとも表示しているときは体感温度を調節します。(26ページ)

■エコナビの取り消し/設定をするとき

→ **エコナビ**



■停止するとき

→ **停止**

リモコン表示部



停止後、汚れに応じて、フィルターなどのおそうじ運転が始まります。(22, 34ページ)

開ける

まず、使ってみる

■風向・風量を調節する

お買い上げ時には **いるとこサーチ** が設定されていて、人の居場所に合わせて風向や風量を自動でコントロール。効率的な空調を行います。

いるとこサーチ 設定時の風の動き

最初は人のいる場所に向けて

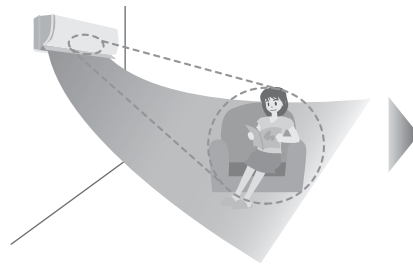

人がいる周りが十分冷えたら(暖まったら)

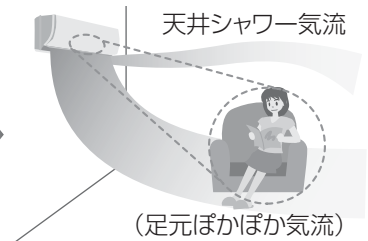

人の居場所に 合わせて自動調節

風よけ/風あて

いるとこサーチ

押すたびに

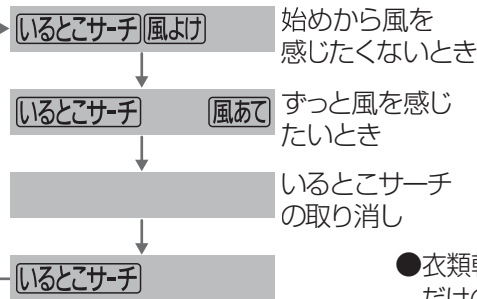

- 衣類乾燥と「nanoe (ナノイー)」、換気だけの運転時には設定できません。

パワフル

冷房感・暖房感をより強く感じる運転です。暖房運転開始時は、高温の風が出ます。

エコナビは取り消されます。

表示を確認

冷房感・暖房感が快適に得られるように、風量が弱めになることがあります。



- 温度は表示より冷房・冷房除湿で低め、暖房で高めになります。
- エコナビが取り消され、体感温度から室内温度の調節に切り替わります。
- 「エコナビ」を押すと、パワフルは取り消されます。
- 「風量」を押すと、パワフル・いるとこサーチが取り消され、前に設定した風量・風向になります。

人の居場所に 関係なく調節

天井/足元 風向上下

押すたびに

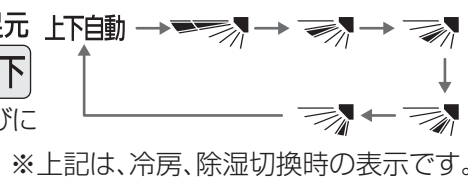

- は風を天井に向け、冷風を体に直接当てません。(天井シャワー気流)
- は風を床に向け、温風を足元から届けます。(足元ぼかぼか気流)

風向左右

押すたびに

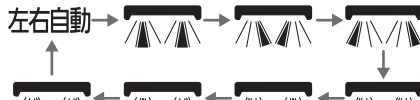

風量

押すたびに

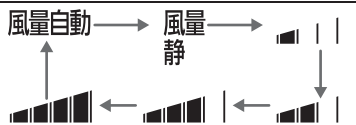

- 「風量静」は、能力を抑えた静かな運転です。
- 衣類乾燥と「nanoe (ナノイー)」、換気だけの運転時は、「風量自動」になり調節できません。

パワフル

冷房感・暖房感を強く感じる運転です。暖房運転開始時は、高温の風が出ます。

風量自動になります。冷房感・暖房感が快適に得られるように、風量が弱めになることがあります。



- 風向の上下・左右は、調節ができます。
- 衣類乾燥と「nanoe (ナノイー)」、換気だけの運転時には設定できません。
- 「エコナビ」または「風量」を押すと、パワフルは取り消され、前に設定した風量になります。

お好みで運転・調節をしたいときは…

タイマー予約機能を使いこなす

切タイマーと入タイマーは、運転の「切」「入」を1日2回ずつ組み合わせて予約でき、一度予約をすると、毎日繰り返されます。予約の前に、現在時刻が合っていることを確認してください。(6ページ)

■運転例：

- 7時に入タイマー、11時に切タイマー
- 16時に入タイマー、0時に切タイマー
- おやすみ切タイマーで、21時から「5時間後 切」を予約した場合

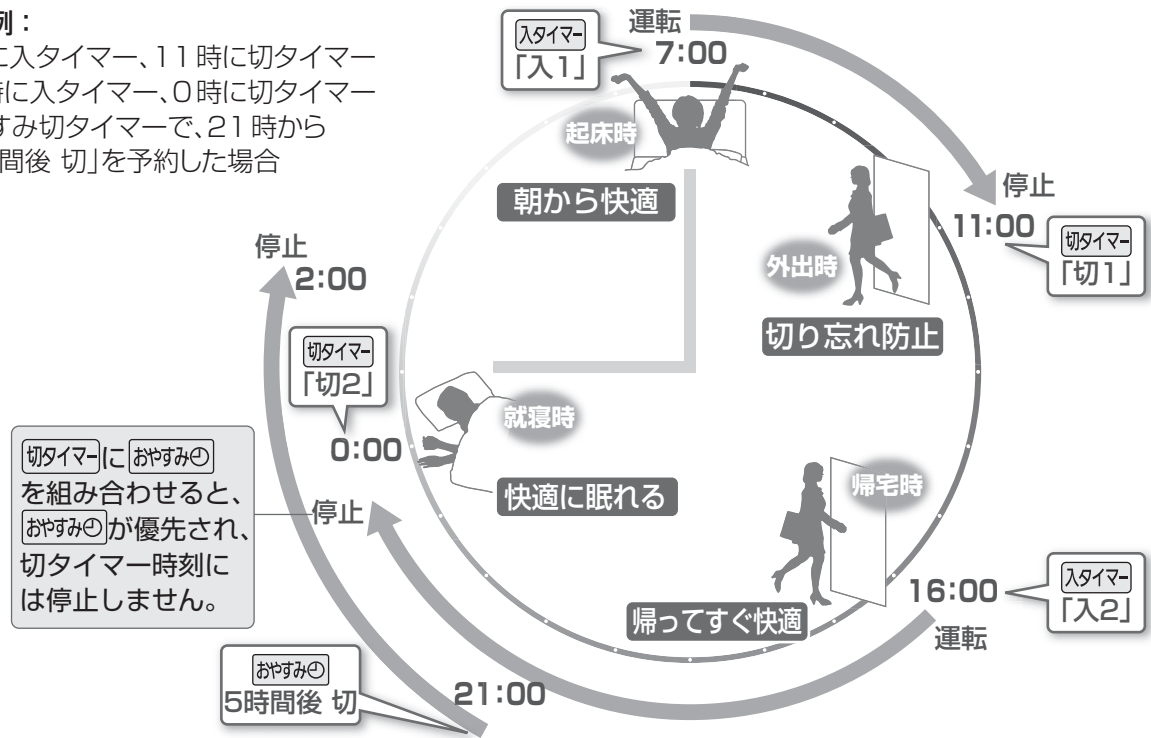

もっと便利に、快適に



タイマー
(橙)

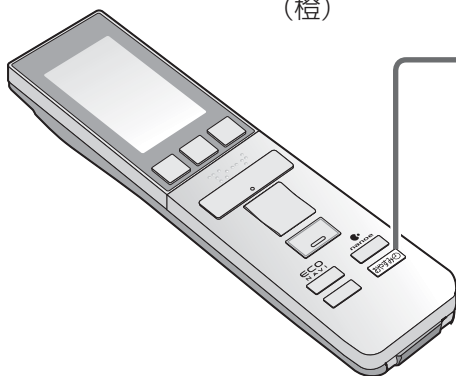

**おやすみ時に
決めた時間が
たつと停止**

**おやすみ切
(おやすみ切タイマー)**

運転中に

おやすみ切

- 押すたびに
- 0.5時間後 切
- 1時間後 切
- 2時間後 切
- 3時間後 切
- 5時間後 切
- 7時間後 切
- 9時間後 切
- (取り消し)



残り時間を
表示

お知らせ

- おやすみ切タイマーで運転している間は、冷やしすぎ、暖めすぎを防ぐため、温度や風量、風向をリモコンの設定とは関係なく次のように自動調節します。設定温度に近づいたとき、またはおやすみ切タイマー設定から1時間たつと、
 - 設定温度は冷房、冷房除湿時に約1℃上がり、暖房時に約1℃下がります。
 - 風量は弱くなります。冷房の、いるとこサーチまたは上下自動時は、上下風向ルーバーが水平に向くことがあります。
- おやすみ切タイマー運転中に、温度を調節すると、その内容を記憶し、次におやすみ切タイマーで運転するときも同じ内容で自動調節します。
- おやすみ切タイマーで停止した後は本体内部おそうじ運転を行いません。フィルターおそうじ運転はフィルターが汚れていれば行います。(34ページ) おやすみ切タイマーで停止した後に、フィルターおそうじ運転をさせたくない場合は、お好みの時刻にフィルターおそうじ運転をタイマー予約してください。(12ページ)

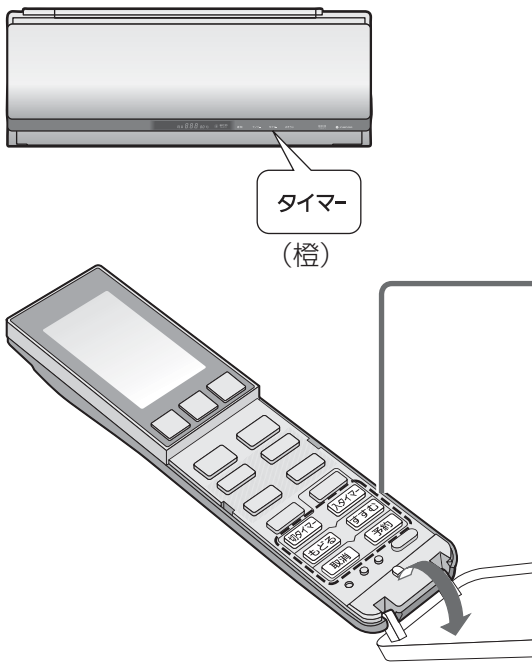

■ 予約時刻の確認は➔

例:「入1」「入2」の時刻を確認する。

「入タイマー」を押すたびに…

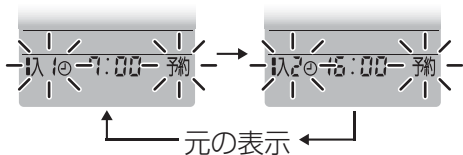

■ 予約時刻の変更は➔

予約と同じ手順1～3で変更する。

■ 予約の取り消しは➔

「入1」または「入2」、「切1」または「切2」を選んで「取消」を押す。
(すべての予約を取り消すときは、「取消」のみを押す。)

お知らせ

- 入タイマーは、予約時刻に設定温度近くになるよう、早めに運転が始まります。(最長約40分前)
- 予約をすると、現在時刻は消えます。
- 1日に2回の予約をしているときは、次に動作する時刻を表示します。
- 30秒間、ボタン操作がないと、元の表示に戻ります。

決めた時刻に 運転・停止

切タイマー 入タイマー

■ 入タイマー「入1」の予約 (切タイマー「切1」の予約)

例:「入1」に7時を予約する。



- 切タイマーのときは、「切タイマー」を1回押す。

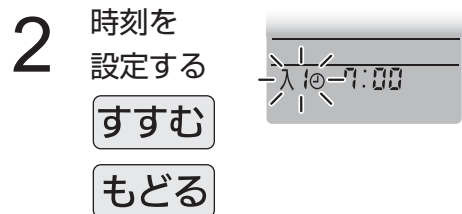

- 押すたびに10分単位で変わり、押し続けると早送りできます。(夜の12時は「0:00」)

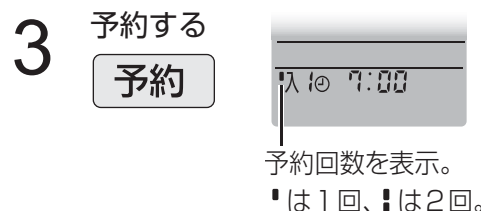

■ 入タイマー「入2」の予約 (切タイマー「切2」の予約)

例:「入2」に16時を予約する。



- 切タイマーのときは、「切タイマー」を2回押す。

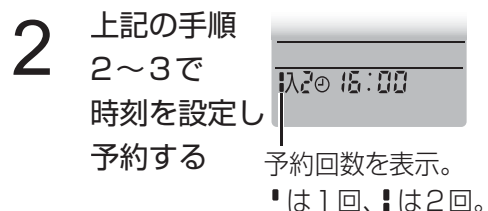

タイマー予約機能を使いこなす

お買い上げ時の設定では、運転を停止した後などに、汚れに応じて自動でフィルターおそうじ運転を行います。おやすみ時など音が気になる場合は、おそうじ運転のタイミングを変えることができます。予約の前に現在時刻が合っていることを確認してください。(6ページ)

■**運転例**：15時にフィルターおそうじ運転を予約した場合

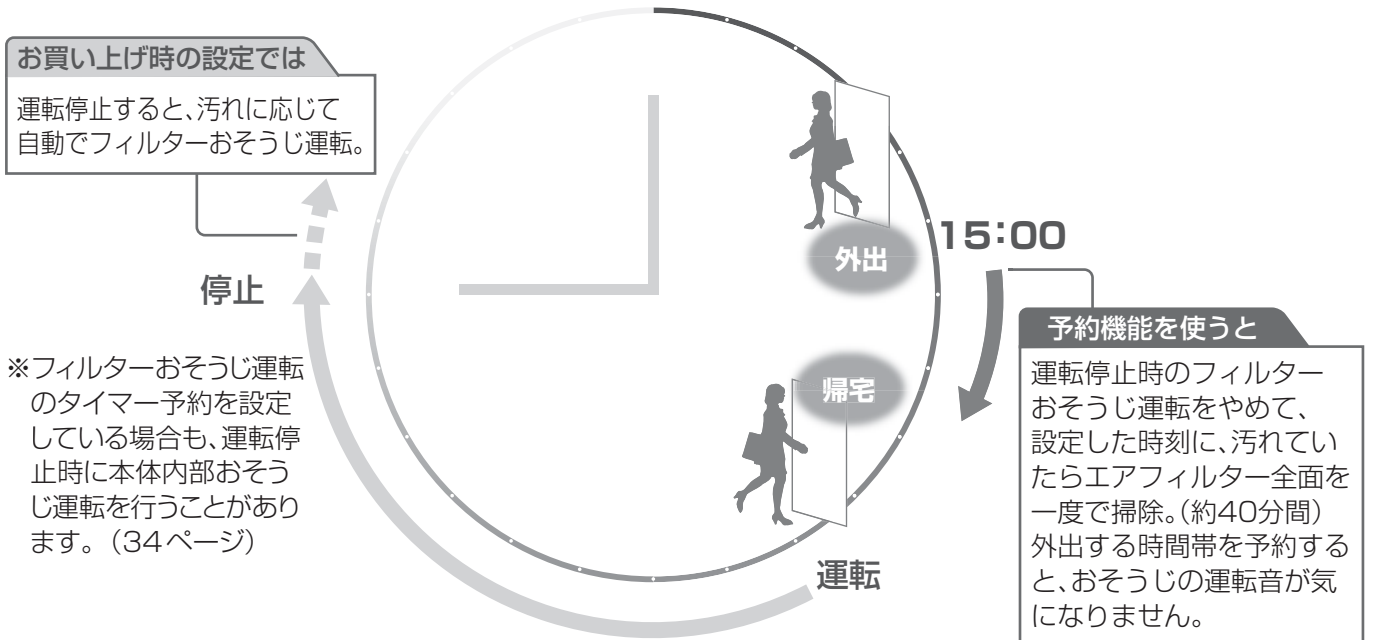

もっと便利に、快適に

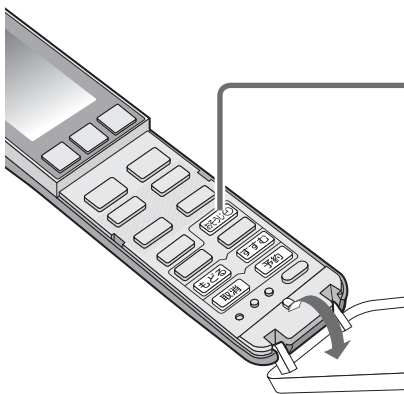

■ **予約時刻の確認は** →
おそうじ⌚ を押す。
(約30秒後、元の表示に戻る)

■ **予約の取り消しは** →
① おそうじ⌚ を押す。
② 取消 を押す。

決めた時刻に フィルター おそうじ運転



1 おそうじ⌚

例：15時を予約する

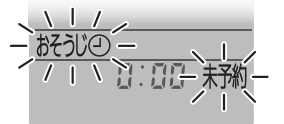

2 掃除したい時刻に合わせる

もどる すすむ



● 押すたびに10分単位で変わり、押し続けると早送りできます。(夜の12時は「0:00」)

掃除開始時刻



3 予約する

予約

● 室内ユニットのタイマーランプは点灯しません。

2秒後

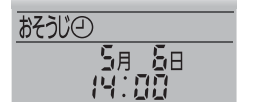

現在時刻に戻る

お知らせ

- 冷房中などに掃除開始時刻がくると、冷房などの運転を一時中断します。
- フィルターおそうじ運転の後に、続けて本体内部おそうじ運転を行うことがあります。おやすみ切タイマー(10ページ)での停止を続けていた場合など、自動で本体内部の掃除ができていなかったときに運転します。(自動での内部おそうじ運転を取り消している場合(20ページ)には運転しません。)
- 「切タイマー」や「入タイマー」(11ページ)と同時刻に予約できます。このときは、おそうじ運転が優先され、おそうじ運転後、「切タイマー」や「入タイマー」運転します。

温度や電気代を見る

■本体表示部



<表示例>

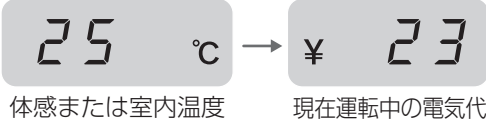

体感または室内温度

現在運転中の電気代

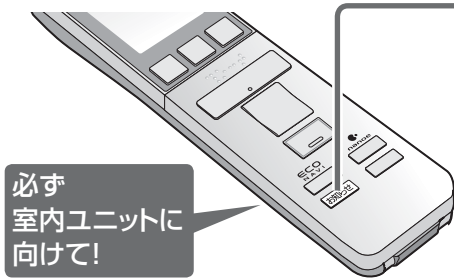

必ず
室内ユニットに
向けて!

お知らせ

- 温度・湿度の表示範囲について
温度：1℃単位で「-9℃～45℃」
室外温度のみ「-15℃～45℃」
湿度：10%単位で「40%～80%」
(表示範囲を超える温度や湿度を検知しても、上限・下限の数値でお知らせします。)

■本体表示部



<表示例>



必ず
室内ユニットに
向けて!

お知らせ

- リモコンの日時設定を正しく合わせていないと、月電気代を正しく表示しません。(6、29ページ)

温度や 電気代を 見る

お知らせ

運転中または停止中に

お知らせ を押すと、本体が検知した温度や電気代を表示します。(目安)

■リモコン表示部

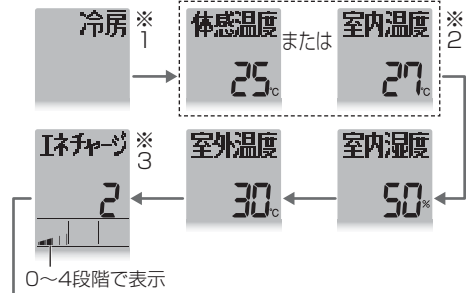

元の表示に戻る

- ※1 快適おまかせ運転設定時のみ、運転の種類を表示。
- ※2 エコナビというところサーチ設定時は体感温度、設定していないときと除湿時は室内温度を表示。
- ※3 暖房運転中のみ表示します。ノンストップ暖房霜取り運転などに使える蓄熱量のレベル(目安)を表示。

■本体表示部

体感温度または室内温度を表示後、現在運転中の電気代を表示します。(停止中は前回運転時の電気代)

運転中または停止中に

月電気代 を押すと、本体が記憶している電気代を表示します。(目安)

■リモコン表示部

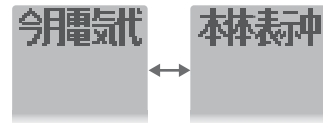

(約12秒間表示後、元の表示に戻る。)

- 「今月電気代」を表示中にもう一度

月電気代 を押すと…

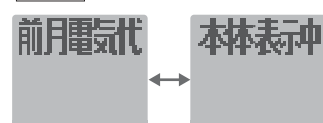

(約12秒間表示後、元の表示に戻る。)

■本体表示部

今月(または前月)の電気代を表示します。

ずっとキレイに使っていたいから…

念入りにお手入れする

ふだんのお手入れは、エアコンにおまかせ。よりキレイにお使いいただくために…

手動おそうじ運転



エアフィルター ・ 本体内部

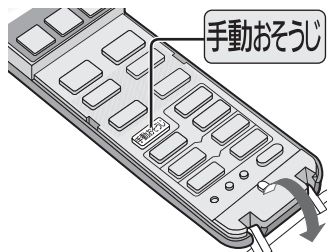

- エアフィルター全面を掃除した後に、本体内部を掃除します。(約40分～約125分間) (室内ユニットのおそうじランプ(橙)点灯) 終了後、自動停止します。

■途中で停止するとき → **停止**

お知らせ

- 本体内部の掃除は、自動で掃除ができていない場合には行いません。
- 運転時間を本体からリモコンに受信できなかった場合は、約10秒後、元の表示に戻ります。

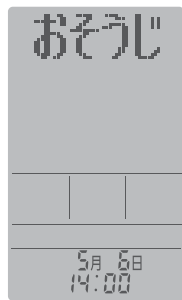

終了後、元の表示に戻る

柔らかい布でからぶき

- 水洗いはできません

汚れが気になったら

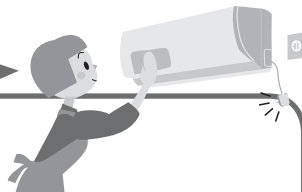

本体 ・ 前面パネル ・ リモコン

- ひどい汚れは、水または、ぬるま湯を含ませ、よくしぼった布でふいてください。化学ぞうきんなどを使うときはその注意書きに従ってください。
- 前面パネルは取りはずすことができます。

■取りはずしかた

- ①両手でパネルを止まるまで押し上げ、
- ②さらに押し上げてはずす。
 - ・台などをご使用の場合、転倒に注意。
 - ・前面パネルの落下に注意。

■取り付けかた

- ①パネルを水平にして左右のアーム側を少し下げて、
- ②パネルの支点を本体の支持部に合わせて押し込む。

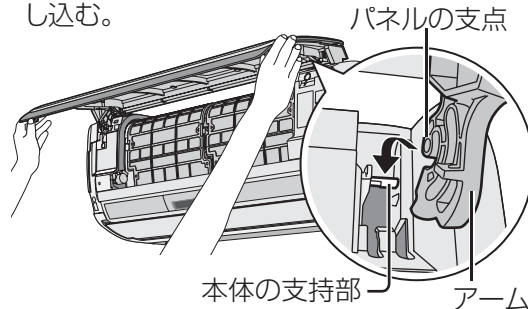
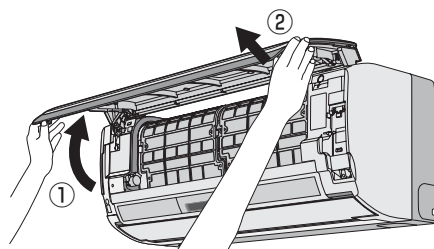

お願い

- 洗剤などを含ませた布でふいたり、直接吹きつけたりしないでください。(損傷や故障の原因)
- ひと・ものセンサーや表示部は強い力を入れてふかないでください。(変形、傷の原因)

交換する

- 交換の目安：約10年
- 水洗いはできません

汚れが気になったら

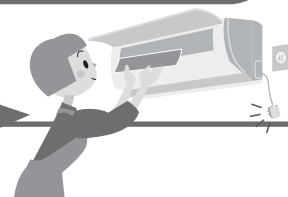

空気清浄フィルター

別売品：CZ-SAF9
希望小売価格(税込)
1,050円
(2010年9月現在)

1 前面パネルを開け、
左側のエアフィルター
をはずす(15ページ)

2 空気清浄フィルターを交換する
●フィルターは、不燃物ゴミとして、地域のゴミ分別方法に従って廃棄してください。

もっと便利に、快適に

図は説明のため、パネルを大きく開けています。

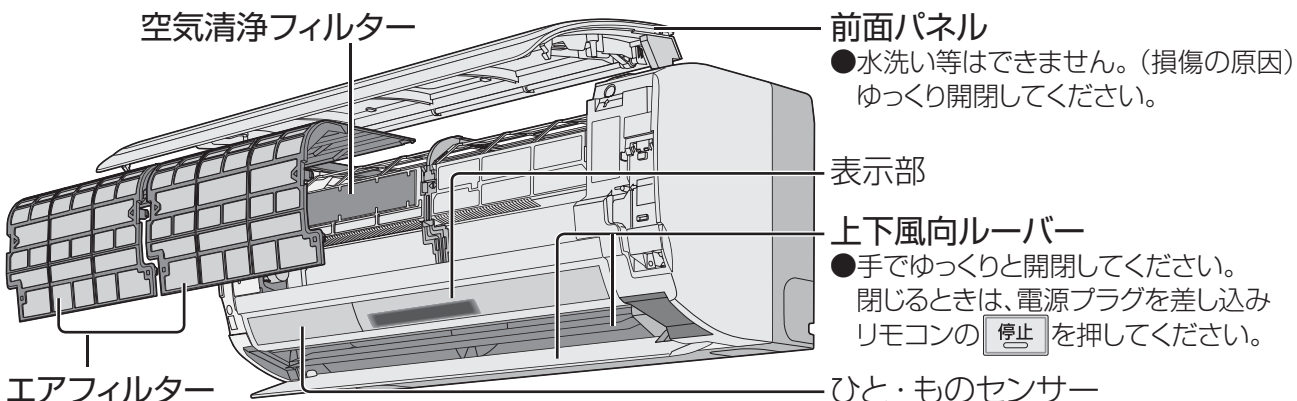

前面パネル

●水洗い等はできません。(損傷の原因)
ゆっくり開閉してください。

表示部

上下風向ルーバー

●手でゆっくりと開閉してください。
閉じるときは、電源プラグを差し込み
リモコンの **停止** を押してください。

ひと・ものセンサー

取りはずして水洗い

エアフィルターの掃除は自動で行いますが、フィルター
全面を一度に掃除する「フィルターおそうじ運転」の
タイマー予約(12ページ)をおすすめします。

汚れが気になってきたら、取りはずして水洗いをしてください。

ほこりや油汚れが多い
環境等でご使用のときは



エアフィルター

1 前面パネルを開ける

2 エアフィルターをはずす(左右)

- ① 左右の凹部に指をかけ、内側に押しながら、
- ② 手前へ引き出す。

■ 取り付けかた

- ① エアフィルターを本体の ↑ に沿わせ、天面左右
のレール内に入れる。
- ② エアフィルター中央両端の ▶◀ 部分を“カチッ”と
いうまで同時に押さえる。
- ③ エアフィルター下方両端の ■■ 部分を“カチッ”と
いうまで同時に押さえる。

- 汚れがひどいときは薄めた中性洗剤でつけ置き洗いをし、
十分に乾かしてください。
- 次のものは使わない。(変色、変形、傷の原因)
 - ・ タワシのような堅いもの
 - ・ シンナーやみがき粉
 - ・ 漂白剤
- 次のもので乾かさない。(変色や変形の原因)
 - ・ ドライヤー
 - ・ ストープ
 - ・ 直射日光

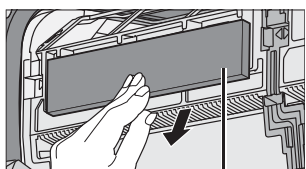
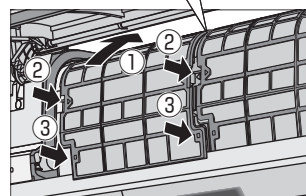
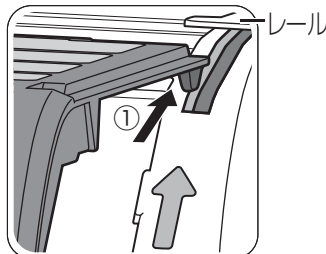
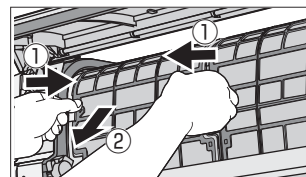

空気清浄フィルター

別売品は販売店でお買い求めいただけます。

パナソニックの
家電製品直販サイト
「パナセンス」
でもお買い求め
いただけます。

CLUB Panasonic

Pana Sense

<http://club.panasonic.jp/mall/sense/>

携帯電話からも
お買い求め
いただけます。
<http://p-mp.jp/cpm>



念入りにお手入れする

お買い上げ時の設定を変更する

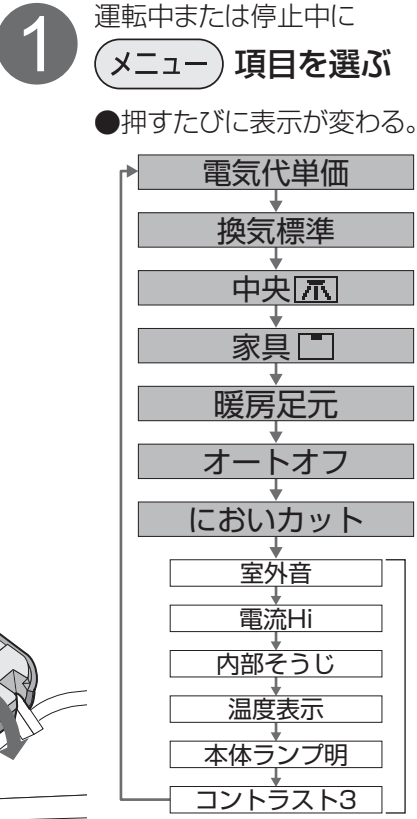
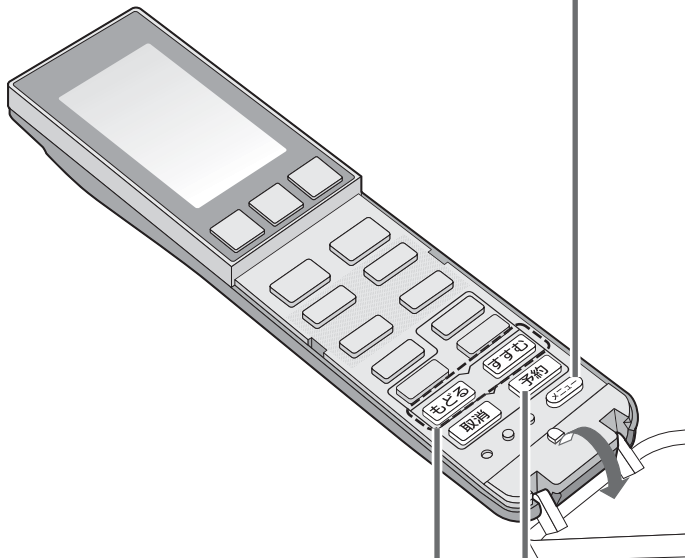

■途中で操作を中止するときは
→ **取消**

お知らせ
●30秒間、ボタン操作がないと、元の表示に戻ります。

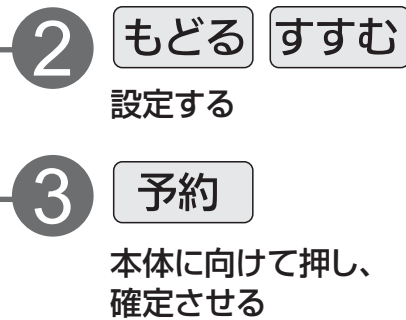

項目
地域、ご家庭に合わせた電気代を表示させたいとき 電気代単価
換気音を静かにしたいとき 換気標準
風を効率よく届けるために 中央 1
家具 2
室内ユニットの下にある家具などに直接風が当たるとき 暖房足元
切り忘れを防止したいとき オートオフ
運転開始時のにおいが気になるとき(風量手動時) においカット

乾電池を交換したときは

メニューで設定していた内容を、本体からリモコンに受信させてください。(リモコンは、お買い上げ時の表示に戻するため)

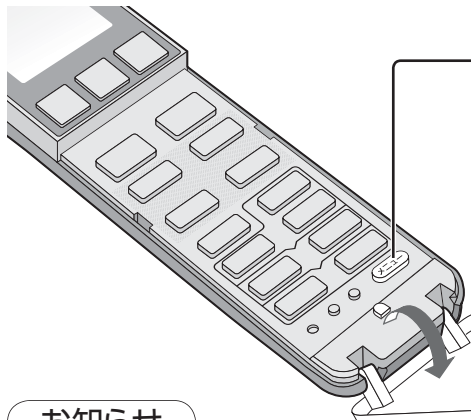

- 本体に向けて、**メニュー** 約5秒間押し続ける
- ① リモコン表示部に「設定受信」が表示されたら、指を離す。
 - ② 「受信完了」が表示され、約4秒後に元の表示に戻る。
●「もう一度」が表示されたときは、再度操作を行ってください。

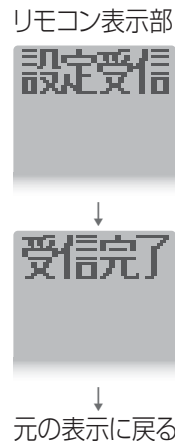

お知らせ
●上記の操作をしないで運転などのリモコン操作を行うと、リモコン表示濃度、換気、オートオフは、お買い上げ時の設定に戻ります。(16、20ページ)

設定のしかた

お知らせ

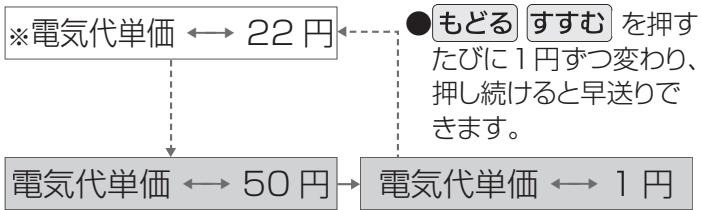

- 各ご家庭と電力会社との契約により電気代単価 (kWh)は異なります。電気代単価は、電力会社より発行される「電気ご使用量のお知らせ」などで、ご確認ください。
- 1円～50円が選べます。

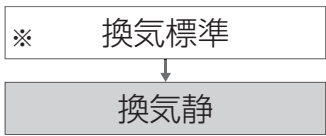

- 「換気静」は能力を抑えて静かに運転します。

室内ユニットの設置状況を、本体に記憶させます。
設置位置が…

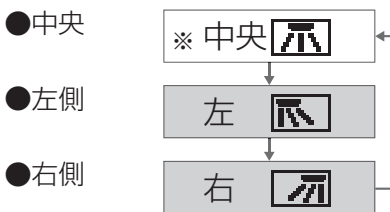

- 風向自動時に、風をお部屋の中心に送ります。
- 「いるところサーチ」を設定しているときは、人のいる方向に風を送ります。

家具の位置を本体に記憶させます。
設定のしかたは、18 ページで説明しています。

- 「いるところサーチ」を設定しているときに、家具の位置を避けて人に風が届く風向を自動で選びます。

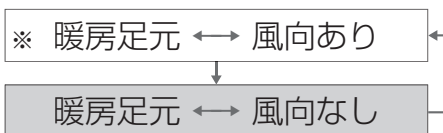

- 風を常に足元に向けたくないときは「風向なし」にします。
- 「風向なし」に設定したときの、上下風向ルーバーのリモコン表示は、次のようになります。



いるところサーチ設定中に、
人の不在を検知して自動停止します。

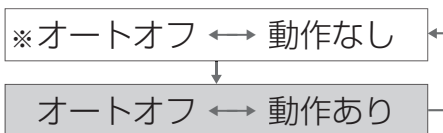

- 「動作あり」に設定すると、運転中、リモコンに「**オートオフ**」が表示されます。部屋に人がいない状態が約3時間続くと、自動で運転を停止します。その後、人を検知しても運転は再開しません。
- 乳児や病気などで動きが少ない人のいる部屋では「動作なし」をおすすめします。(人がいないと判断し、停止することがあるため)
- おやすみ切タイマーとの併用時は、おやすみ切タイマーが優先されます。

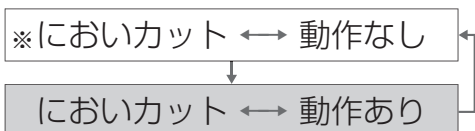

- 運転開始時、室内ユニットに付着したにおい(生活臭)を出したくないときは「においカット↔動作あり」にします。(すぐに風が出ません)
- 「においカット↔動作なし」を確定すると、続けて風量自動時の設定を同様に変わることができます。(43ページ)

※は、お買い上げ時の設定です。

(次ページに続く)

お買い上げ時の設定を変更する

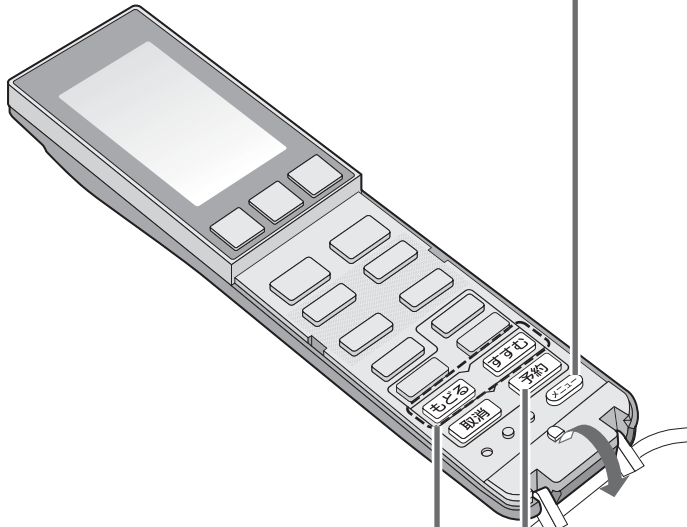

もっと便利に、快適に

■途中で操作を中止するときは
→ **取消**

お知らせ
●30秒間、ボタン操作がないと、元の表示に戻ります。

1 運転中または停止中に
メニュー **項目を選ぶ**

●押すたびに表示が変わる。

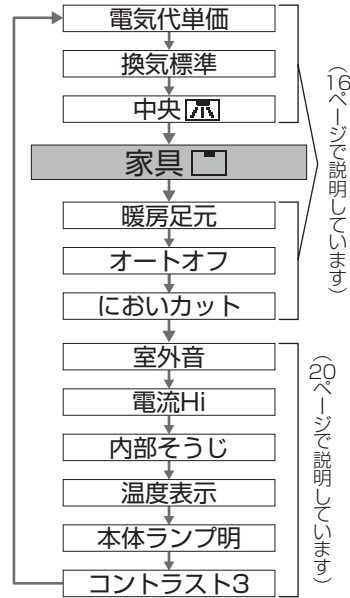

2 **もどる** **すすむ**
設定する

3 **予約**
本体に向けて押し、
確定させる

項目

家具などに
風が直接当たって、
人に来ないとき
(いるところサーチ
設定時)

家具

乾電池を交換したときは

メニューで設定していた内容を、本体からリモコンに受信させてください。
(リモコンは、お買い上げ時の表示に戻るため)(16ページ)





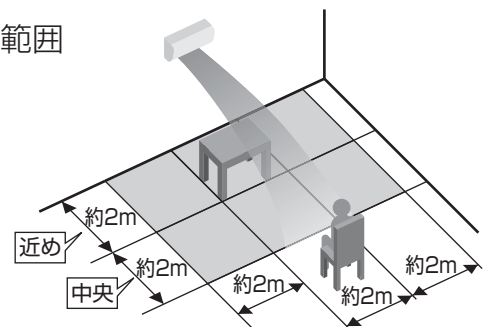





























■家具位置の設定可能な範囲

家具(ソファやテーブルなど)の高さは、約80cmまでを想定しています。



設定のしかた

お知らせ

室内ユニットの 設置位置 (16ページ)	①「近め」の家具位置を設定 もどる すすむ → 予約	②「中央」の家具位置を設定 もどる すすむ → 予約
<p>※中央 </p> <p>を設定している とき (または何も設定 していないとき)</p>	<p>※近め  (家具なし)</p> <p>↓</p> <p>近め </p> <p>↓</p> <p>近め </p> <p>↓</p> <p>近め </p> <p>↓</p> <p>近め </p> <p>↓</p> <p>近め </p> <p>↓</p> <p>近め </p> <p>↓</p> <p>近め </p>	<p>※中央  (家具なし)</p> <p>↓</p> <p>中央 </p> <p>↓</p> <p>中央 </p> <p>↓</p> <p>中央 </p> <p>↓</p> <p>中央 </p> <p>↓</p> <p>中央 </p> <p>↓</p> <p>中央 </p> <p>↓</p> <p>中央 </p> <p>↓</p> <p>中央 </p>
<p>左 </p> <p>を設定している とき</p>	<p>※近め  (家具なし)</p> <p>↓</p> <p>近め </p> <p>↓</p> <p>近め </p> <p>↓</p> <p>近め </p>	<p>※中央  (家具なし)</p> <p>↓</p> <p>中央 </p> <p>↓</p> <p>中央 </p> <p>(上記と同じ8パターン)</p>
<p>右 </p> <p>を設定している とき</p>	<p>※近め  (家具なし)</p> <p>↓</p> <p>近め </p> <p>↓</p> <p>近め </p> <p>↓</p> <p>近め </p>	<p>※中央  (家具なし)</p> <p>↓</p> <p>中央 </p> <p>↓</p> <p>中央 </p> <p>(上記と同じ8パターン)</p>

●室内ユニット周辺の下記
エリアにおいて家具の
あり・なしが選べます。
室内ユニット

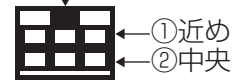

●家具の位置を設定する
と、そのエリアを避けて
人に風が届く風向を自動
で選びます。

●室内ユニットの表示が
点滅しているとき

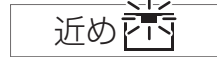

→室内ユニットの設置
位置が設定されてい
ません。メニューで
設定してください。
(16ページ)

●室内ユニットの設置位
置を左側、右側に設定
しているとき、冷房能
力3.6 kW以下のエア
コンでは、下記のエリ
アを避ける空調は行い
ません。(家具位置を設定
することはできます。)

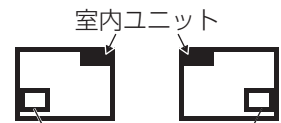

このエリアの家具を避ける
空調は行いません。

※は、お買い上げ時の設定です。

(次ページに続く)

●家具が「近め」
にあるとき

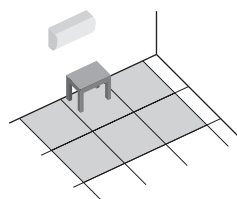

① 近めの家具 

② 中央の家具  (家具なし) を選ぶ

●家具が「中央」
にあるとき

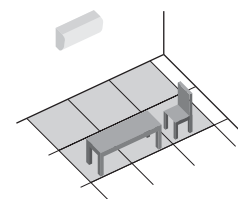

① 近めの家具  (家具なし)

② 中央の家具  を選ぶ

お買い上げ時の設定を変更する

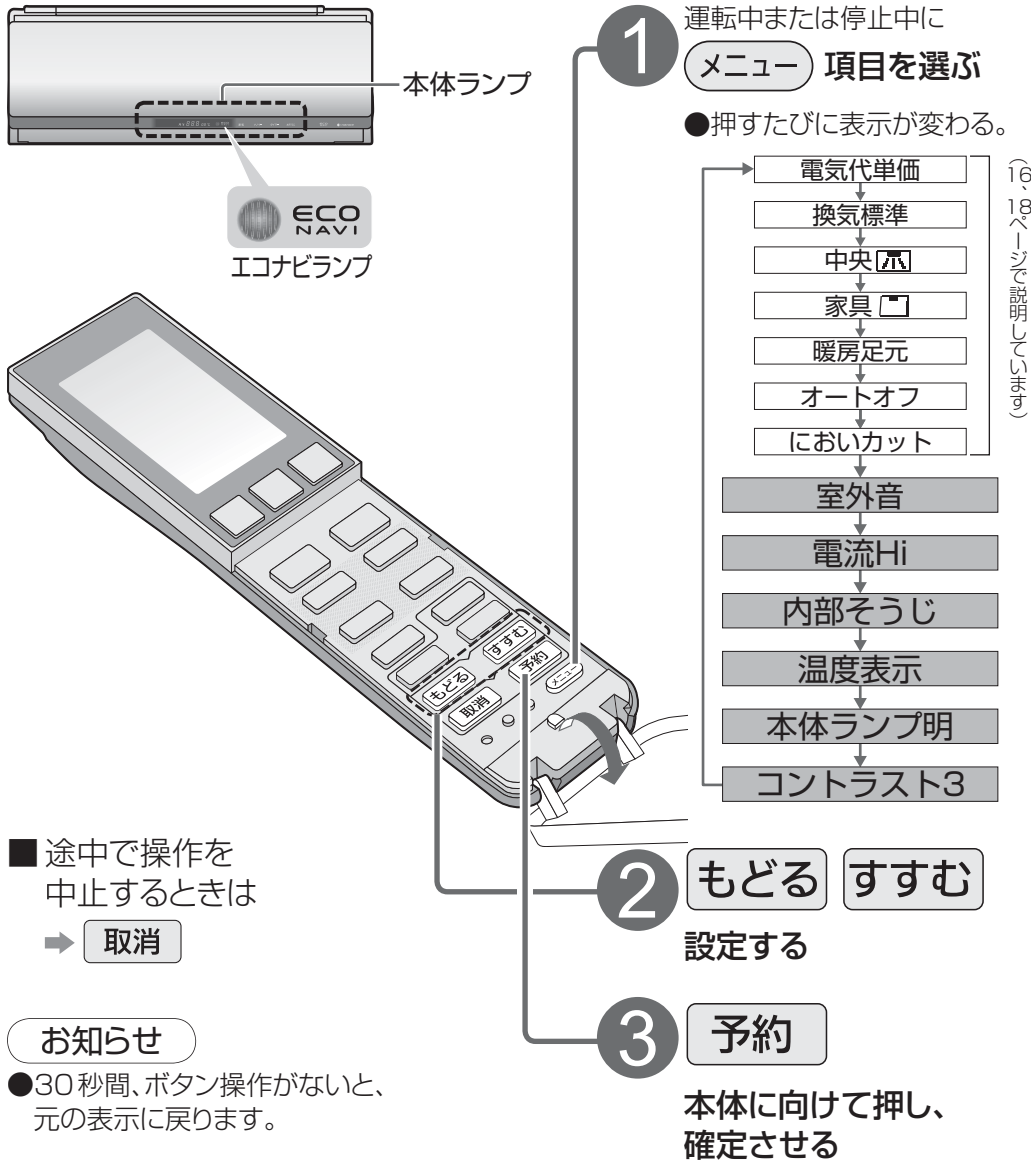

■途中で操作を中止するときは
→ 取消

お知らせ
●30秒間、ボタン操作がないと、元の表示に戻ります。

乾電池を交換したときは

メニューで設定していた内容を、本体からリモコンに受信させてください。
(リモコンは、お買い上げ時の表示に戻するため)

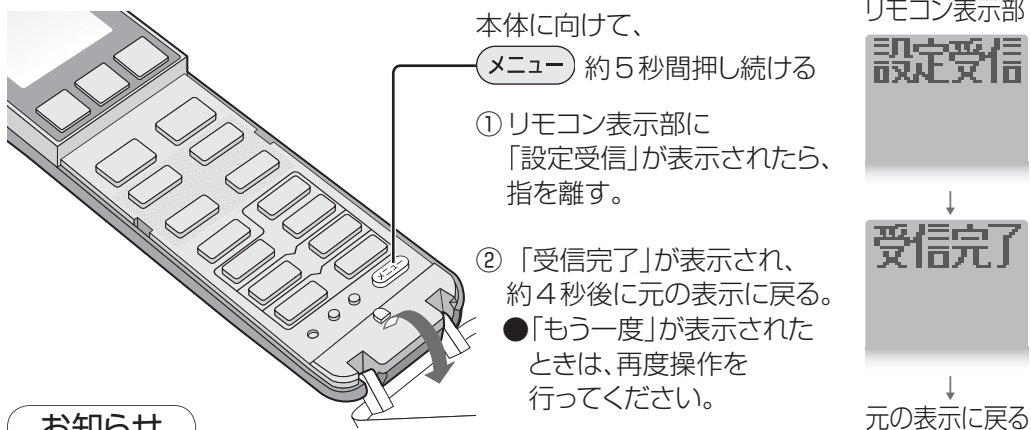

お知らせ
●上記の操作をしないで運転などのリモコン操作を行うと、リモコン表示濃度、換気、オートオフは、お買い上げ時の設定に戻ります。（16、20ページ）

項目

暖房時の室外ユニットの運転音が気になるとき
室外音

ブレイカー容量が足りないとき
電流Hi

本体内部おそうじ運転が自動で動くのを止めたいとき
内部そうじ

体感温度(または室内温度)を常時、室内ユニットに表示させたいとき
温度表示

本体ランプの明るさが気になるとき
本体ランプ明

リモコンの表示濃度(コントラスト)を変えたいとき
コントラスト3

設定のしかた

お知らせ

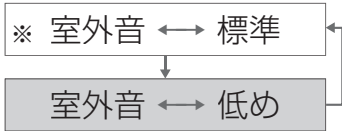

- 「室外音 低め」に設定したときは、能力が制限されるため、暖まるまで時間がかかる場合があります。
- 室温が設定温度に近いときなどは、「室外音 低め」を選んでも、運転音が下がらない場合があります。



- 「電流 Lo」に設定すると、冷房や暖房などの能力が低下します。

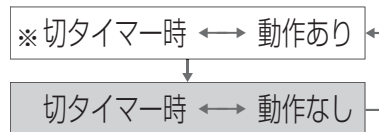
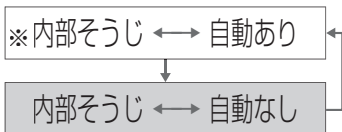
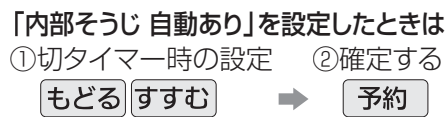
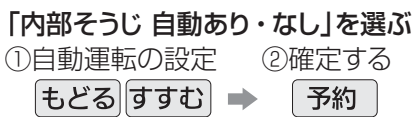

- 「自動なし」に設定しているときは、1日1回手動おそうじ運転してください。(14ページ)
(においやカビの繁殖を防ぐため)
- 「内部そうじ ↔ 自動あり」と「切タイマー時 ↔ 動作なし」を設定すると、自動で掃除はしますが、切タイマーで停止したときのみ掃除しません。

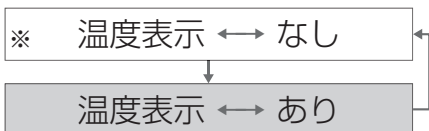

- 「温度表示あり」に設定したときは、運転中、常に温度を表示します。
- 「エコナビ」と「いるところサーチ」がどちらも設定されているときは体感温度、どちらかを取り消しているときは、室内温度を表示します。

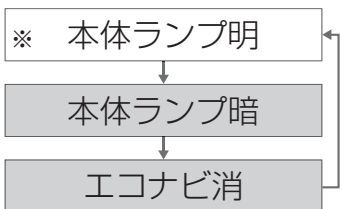

- 「本体ランプ暗」に設定すると、すべてのランプが暗めになります。
- 「エコナビ消」に設定すると、エコナビランプが消灯し、他のランプは暗めになります。
- 「本体ランプ明」に設定しているときのみ、エコナビの明るさ自動調節機能が働きます。(28ページ)

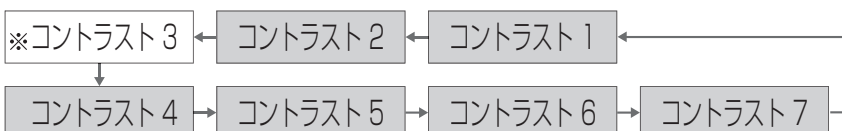

- 数字が大きいほど、濃くなります。

※は、お買い上げ時の設定です。

運転の流れ

運転開始からすべての動きが停止するまでのエアコンの動き(代表例)を示しています。

好みの運転ボタンで
運転を開始します

停止後、おそうじ運転
が自動で始まります

リモコンで運転を開始する



前面パネル
上下風向ルーバーとも開く

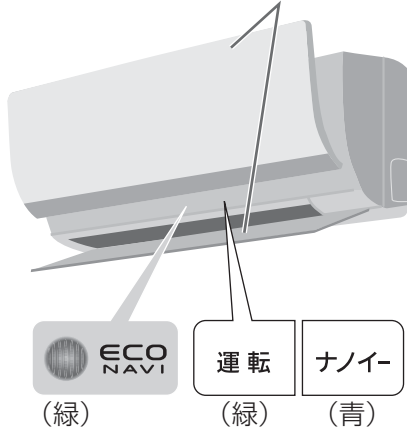

■ひと・ものセンサー
運転中、人の動きや温度変化から、
人の居場所を検知します。

リモコンで停止する



フィルターおそうじ運転
(34ページ)

冷房などを2時間以上運転した後に
(約13分～40分間)

前面パネル
上下風向ルーバーとも閉じる

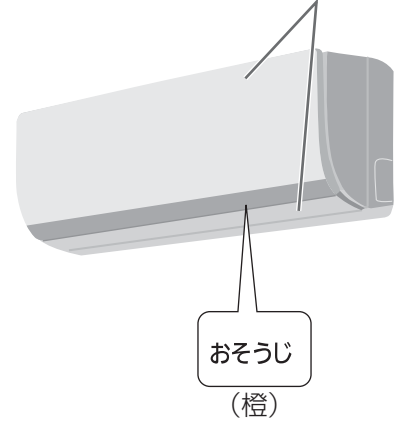

- エアフィルターのほこりをかき取って吸い取り、屋外へ排出します。
- フィルターおそうじ運転のタイミングはお好みの時刻に変えることもできます。(12ページ)

すべての動きが
停止します

本体内部おそうじ運転

(34ページ)

冷房や除湿切換を30分以上運転した後に
(約40分～85分間)

前面パネル：開く
上下風向ルーバー：少し開く

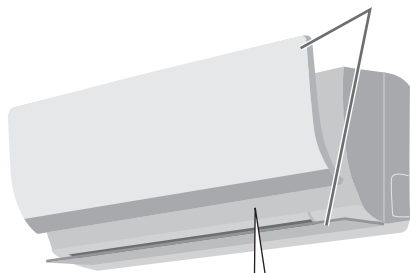

ナノイーを運転
していなかった
ときは消灯

ナノイー
(青)

おそうじ
(橙)

- 室内ユニット内部の温度を40℃以上に上げ、乾燥させて、におい成分を除去し、カビの繁殖を抑えます。
- 「nanoe (ナノイー)」を運転していたときは、ナノイーでさらに菌やカビの繁殖を抑えます。(27ページ)
(菌やカビの抑制は密閉空間での効果であり、実使用空間での実証結果ではありません。)

暖房運転停止後は
本体内部おそうじ
運転を行いません

(暖房運転で内部が乾燥
するため)

自動で停止する

前面パネル
上下風向ルーバーとも閉じる

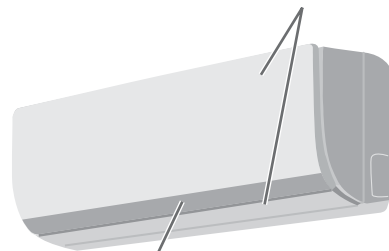

すべてのランプが消灯
(タイマー予約時はタイマーランプ点灯)

運転の流れ

各部の名前と役割

室内ユニット

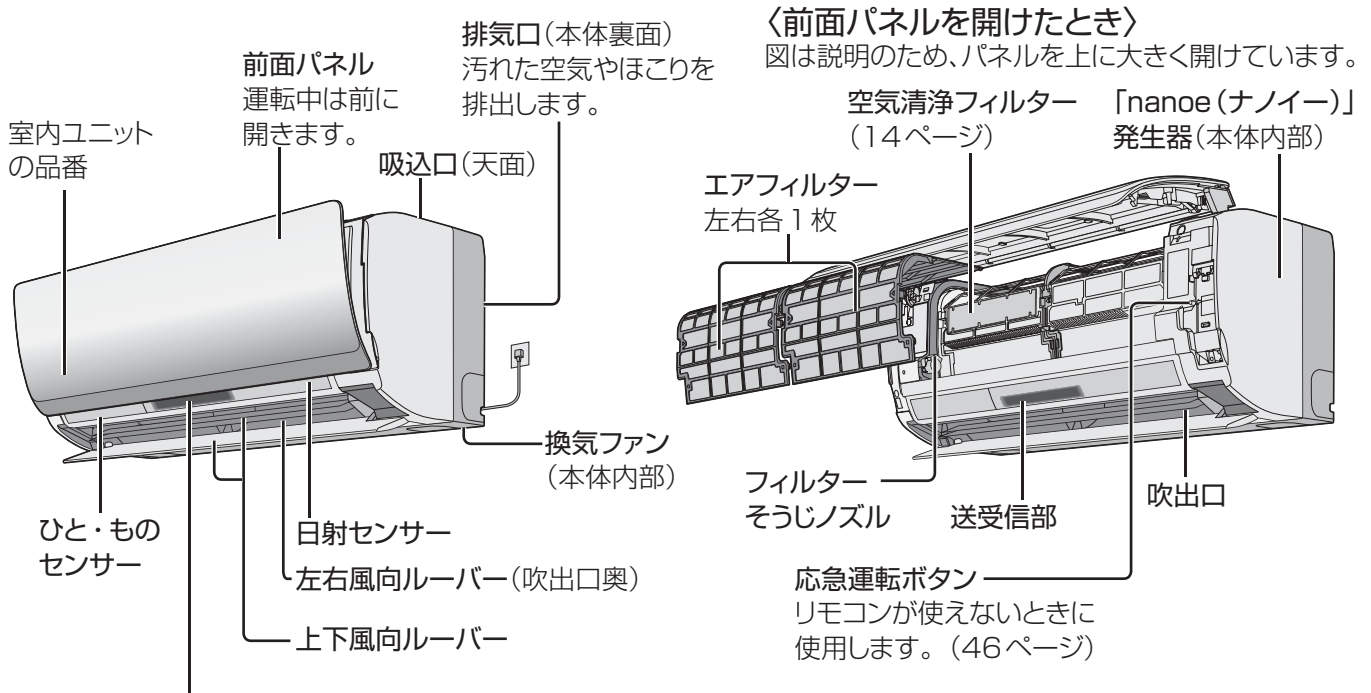

表示部

運転状態をお知らせ

現在の体感温度または室温、電気代の目安を表示します。(13, 29ページ)

図は説明のため、すべての内容を表示しています。



ランプ名	色	状態	お知らせしている内容
本体ランプ	ECO NAVI (エコナビ)	緑 点灯	エコナビ(日射センサー)設定中。(28ページ)
	運転	緑 点灯	快適おまかせ・冷房・暖房・除湿切替・空清/換気・「nanoe(ナノイー)」運転中。(7, 8ページ)
		点滅	快適おまかせ運転開始時・暖房運転開始時、または霜取り運転中。(26, 28ページ)
	ナノイー	青 点灯	「nanoe(ナノイー)」運転中。(27ページ)
	タイマー	橙 点灯	おやすみ切タイマーおよび、切/入タイマー予約中。(10, 11ページ)
おそうじ	橙 点滅	本体の異常。(45ページ)	
おそうじ	橙 点灯	フィルター・本体内部おそうじ運転中。(12, 14, 34ページ)	

室外ユニット

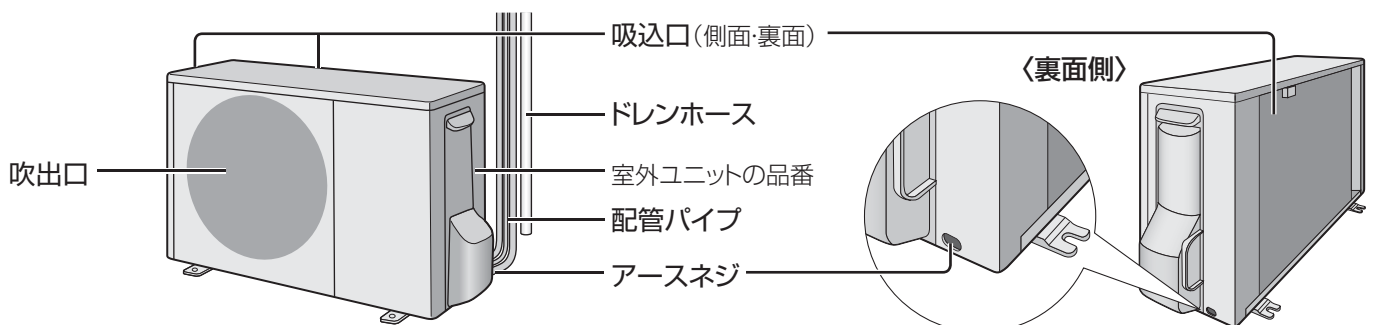

快適おまかせ・冷房・除湿切換・暖房について

操作方法は▶7,8ページ

運転条件以外で運転すると保護装置が働いて、停止することがあります。

本体の動き		解説
快適おまかせ <small>快適おまかせ</small>	<ul style="list-style-type: none"> ●屋外・屋内・設定の各温度に応じて、暖房・冷房・除湿・冷房除湿のいずれかを自動で選び、約30分ごとに自動で選びなおします。 ●運転開始時 運転の種類を選ぶため、運転ランプが約30秒間、点滅します。 ●パワフル設定時 選んだ運転の種類に応じたパワフル運転を行います。(9ページ) 	
	冷房 <small>冷房</small>	<ul style="list-style-type: none"> ●運転条件 設定温度：20℃以上 室内湿度：90%以下 屋外温度：21℃～43℃
除湿切換 <small>除湿切換</small>	除湿 <ul style="list-style-type: none"> ●室内の湿度を約50%にします。(パワフル時は約40%) ●設定温度は、運転開始時の室温を「標準」に微調整できます。(8ページ) ただし、屋外温度が低いときなどに、室温が下がることがあります。 	<ul style="list-style-type: none"> ●運転条件 屋外温度：1℃以上 ●運転開始時 室温検知のため、約30秒間送風します。 ●室温約16℃以上のとき やや冷たい風が出ます。 ●室温約16℃未満のとき やや暖かい風が出ます。
	冷房除湿 <ul style="list-style-type: none"> ●室温が設定温度に近づくまでは冷房。 近づくとき、ごく弱い風量で湿気を取り除きます。 ●風量自動の運転開始時 本体内部についた生活臭(化粧品やペット臭)が風とともに出るのを防ぐため、約1分間、風が出ません。 ●風量自動・パワフルの運転中 ムダを省くため、室温が設定温度に近づくとき、風が出たり、止まったりを繰り返すことがあります。 	
	衣類乾燥 <ul style="list-style-type: none"> ●強力な除湿運転をします。 衣類の乾燥が目的のため、温度・風量は調節できません。 お部屋に人がいないときにおすすめします。 また、布団乾燥もでき、「nanoe(ナノイー)」を併用すると、就寝中に付着した布団のにおいを軽減します。 	
暖房 <small>暖房</small>	<ul style="list-style-type: none"> ●運転開始時 運転ランプが点滅。冷たい風が出るのを防ぐため、数分間、風が出ないことがあります。(風量手動のときは、吹き出しの数分間、冷たい風が出ることがあります。) 高温の風で、常に運転開始したいときは、パワフルを設定しておくことをおすすめします。 ●運転中 室温が設定温度に近づくとき、室温が上がりすぎるのを防ぐため、自動的に風の温度を少し下げます。このとき、冷たい風が出るのを防ぐため、風量は自動的に弱くなります。(風量手動のときは、弱くならないことがあります。)また、霜取り運転中にも、風の温度が下がり風量が弱くなったり、風が止まったりすることがあります。(28ページ) ●運転中にエネチャージを行います。 室外ユニットで発生した熱を蓄え、その熱を運転開始時(パワフル設定時)の高温風や、ノンストップ暖房霜取運転(28ページ)に有効利用しています。 	<ul style="list-style-type: none"> ●運転条件 屋外温度：24℃以下

■温度調節は…

- 「エコナビ」と「いるところサーチ」がどちらもリモコンに表示しているときは体感温度、それ以外のときは室内温度の調節をします。
体感温度調節時は、人のよくいる場所を中心に空調するため、室内の温度は冷房でやや高め、暖房でやや低めになることがあります。

■体感温度とは？

温度や湿度、輻射(壁や床からの熱)、エアコンの風の強さ、衣服の違い(夏服・冬服など)、活動状態(テレビを見ている・家事をしている)によって影響される、暑さ・寒さの感覚を温度で表したものです。

空清/換気・「nanoe (ナノイー)」について

操作方法は▶8ページ

本体の動き 解説

空気清浄

● 空気中の花粉やほこりを空気清浄フィルターでキャッチして、空気をきれいにします。

エアフィルター
比較的大きな綿ぼこりや、ちりをキャッチ

空気清浄フィルター

● 燃焼器具を使用する場合の換気には使えません。窓を開けて、こまめに換気してください。

風向自動・風量自動で運転すると

上下ルーバーはスイング

空気清浄のパワフル時は強い風

左右ルーバーもスイング

換気

● 汚れた空気を屋外に排気します。

● 換気扇のように強力な換気機能はありません。

排気

nanoe (ナノイー)

● 「nanoe (ナノイー)」が、肌のうるおい、髪の毛のまとまり感を保ちます。

(肌や髪への効果は、季節・周囲環境(温度・湿度)、使用時間、個人によって異なります。)

脱臭

うるおい

除菌

● 「nanoe (ナノイー)」が、お部屋のにおいを軽減、菌やカビの繁殖を抑制します。カーテンなどに付着したにおい(タバコや料理臭)や菌にも効果があります。また、衣類乾燥運転を併用すると、部屋干しの洗濯物のおい、就寝中に付着した布団のおいを軽減します。

(菌やカビの抑制は、密閉空間での効果であり、実使用空間での実証結果ではありません。また、脱臭効果は、周囲環境(温度・湿度)、運転時間、臭気・繊維の種類などによって異なります。)

● 「nanoe (ナノイー)」はお部屋の空気を利用して発生させるため、温度と湿度によっては発生しない場合があります。

● 発生条件
室内温度：約5℃～約35℃
(露点温度 約2℃以上)
相対湿度：約30%～約85%

● 加湿効果はありません。

風向自動・風量自動で運転すると

上下ルーバーはスイング

弱い風

左右ルーバーもスイング

■「nanoe (ナノイー)」の効果(除菌・抗アレルギー物質)について

効果	試験機関	試験方法・結果(実使用空間での実証結果ではありません。)
空気中に浮遊、カーテンなどに付着した菌の繁殖を抑制	(財)北里環境科学センター	浮遊菌は10m ³ の密閉容器内にて4時間後、付着菌は1m ² の密閉容器内にて24時間後に菌の繁殖が99%以上抑制されることを確認。試験は、いずれも1種類の菌で実施。
花粉などアレルギー物質の活動を抑制	パナソニック電工解析センター(株)	ELISA法にて、45Lの試験容器内のアレルギー物質(1種類)の活動が2時間後に99%抑制されることを確認。
	信州大学	電気泳動法にて、45Lの密閉容器内のアレルギー物質(3種類)のアレルゲン性が1時間で低減されることを確認。
室内ユニット内部の菌やカビの繁殖を抑制	(財)日本食品分析センター	42Lの密閉容器内にて菌(2種類)の繁殖が3時間後に99%以上抑制、カビ(3種類)の繁殖が5日後に抑制されることを確認。

霜取り運転について

屋外温度が低く、湿度が高いとき、室外ユニットに霜が付くことがあります。霜は運転の妨げになるため、運転中に溶かし、室外ユニットから排水します。

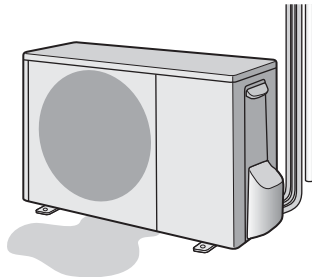

このエアコンでは、2つの運転方式で自動的に霜取りを行います。

ノンストップ暖房霜取り運転

暖房しながら霜取り運転。

- 室外ユニットに付いた霜を、暖房運転をしながら霜取り運転します。(約6分間) 室外ユニットで発生した熱を蓄え(エネチャージ)、その熱を有効活用した霜取り運転です。
- 霜取り運転中は風の温度が下がり、自動的に風量が弱くなる場合があります。そのため、特に屋外温度が低い場合や、部屋が十分暖まっていない場合、高めの設定温度で暖房運転しているときは、室温が下がることがあります。

霜取り運転

暖房を止めて霜取り運転。

- 霜の量が多い場合には、暖房を止めて霜取り運転します。(最長約12分間) その間、運転ランプが点滅し、霜取り運転中であることをお知らせします。霜取り運転が終わると、再び暖房運転を行います。

● 次回の暖房運転を、すばやくするために・・・

- 運転を停止した後にも、霜取り運転を行うことがあります。このとき、運転ランプは消灯していますが、室外ユニットのみ運転し、最長約15分間で自動終了します。

エコナビについて

本体の動き(しくみ)

- 日射センサーが、日当たり具合の変化(晴れ・曇りなど)を検知して温度を調節し、ムダな運転を抑えます。

例えば、

● 冷房時

曇りの日や夜は日射量が少なく、同じ室温でも日が当たっているときより涼しく感じるため、能力を抑えて運転します。

● 暖房時

昼間に日が当たって日射量が多いときは、暖かく感じるため、能力を抑えて運転します。

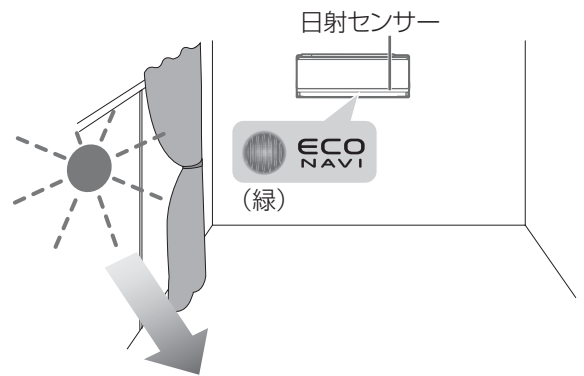

- 日射センサーが、部屋の明るさを検知し、本体ランプの明るさを自動調節します。部屋が暗いと検知すると暗めに、明るいとき検知すると明るめに2段階で調節します。例えば、おやすみ時など部屋が暗くなると、自動で本体ランプが暗めになります。

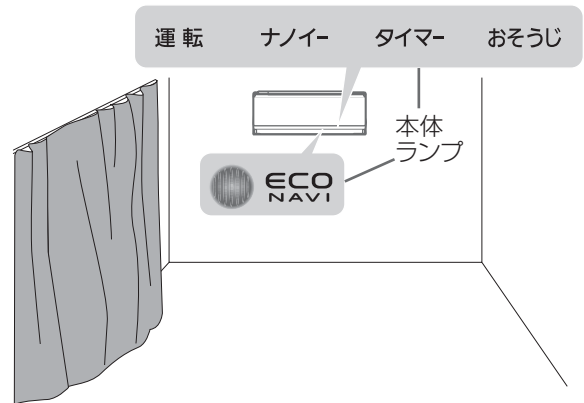

エコナビ

エコナビ

操作方法は▶7ページ

解説

●室内温度(体感温度)や屋外温度に加えて日当たり具合まで検知するので、従来のエアコンに比べて温度制御がより細やかになり、さらに省エネ運転できるようになりました。

●衣類乾燥と「nanoe(ナノイー)」、空清/換気の単独運転時、または、これら同士を組み合わせた運転のときは、設定できません。

●「パワフル」を設定すると、エコナビは取り消され、最大能力で冷房感・暖房感を高める運転をします。「パワフル」を取り消しても、エコナビは復帰しません。再度、エコナビを設定したいときは

→ **エコナビ** を押してください。

「エコナビ」の表示を確認

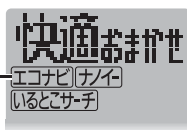

●日当たり具合の変化による省エネ運転、および、本体ランプの明るさの自動調節を止めたいときは

→ **エコナビ** を押して取り消してください。

「エコナビ」の消灯を確認



■エコナビ設定時の省エネ効果について

●日射センサーの働きで快適性を維持しつつ、自動的に設定温度を調節し、消費電力量を削減します。設定温度は、次のように調節します。

- 冷房、冷房除湿時：約1℃～2℃高め
- 暖房時：約1℃低めに

<CS-X401C2 暖房運転での測定例>

- 当社家屋形実験室 洋室14畳
- 屋外温度 2℃
- 設定温度 25℃
- 設定風量 風量自動
- 運転安定時の積算消費電力量
- エコナビ設定時 477Wh
- エコナビ設定なし 530Wh

(効果は、使用環境や日射の状態により異なります。)

電気代表示について

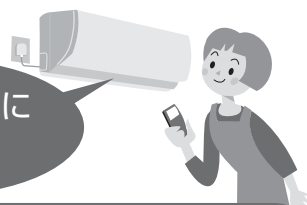

●電気代は目安として表示します。

●電気代の算出方法は、本体で記録した消費電力と電気代単価を元にしてしています。電気代単価は、お買い上げ時、22円/kWhに設定していますが、各ご家庭に合わせて、設定単価を変更できます。(16ページ)

●表示される電気代は、計量法で定められた算出方法と異なるため、公的な取り引きに用いることはできません。

●電気代表示は、1円～199円までは1円単位で、200円～19900円は、100円単位で表示されます。表示できる最大金額は¥19900で、19900円を超えても表示は変わりません。

<表示例>

199円のと看
(1円未満は切り捨て) 月¥ 199

19999円のと看
(100円未満は切り捨て) 月¥ 19900

●使用時間の短いときや、空清/換気の単独運転など消費電力量の少ないときは、月¥ 0 と表示されることがあります。

●リモコンの日時を合わせずに運転しているときは、月電気代ボタンを押しても月¥ -- を表示します。必ず日時を合わせてからお使いください。(6ページ)

●日時を合わせたリモコンで運転した時点から、月電気代の積算を開始します。積算開始後に、乾電池交換などで日時設定をし忘れたリモコンで運転すると、積算は中止されるので、ご注意ください。(日時を合わせて使うと、前に積算していたデータに追加していきます。)

●毎月1日以降、運転ボタンを押した時点で月電気代は更新され、前月より前のデータは自動的に消去されます。

●1日以降に、一度も運転をしていないときは、前回リモコンで運転を開始した月の電気代を、今月電気代として表示します。

●月電気代は、電源プラグを抜いたり、リモコンの本体リセットボタンを押したりしてもリセットできません。(本体で記憶しています。)

●電源プラグを抜いた直後に、月電気代ボタンを押すと月¥ -- を表示します。一度リモコンで運転してから確認してください。(積算していたデータに更新されます。)

いるところサーチについて

本体の動き(しくみ)

- ひと・ものセンサーが人(発熱体)の動きや温度変化から人の居場所を検知し、その場所を中心に空調を行います。複数の人がいる場合には、それぞれの活動状況に合わせて風向、風量を自動調節します。

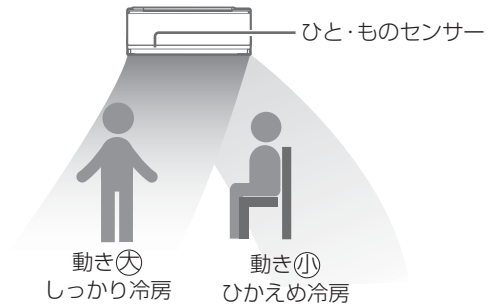

■本体の動き

- 冷房などの運転中は、ひと・ものセンサーが人の動きや温度変化から人の居場所を検知します。

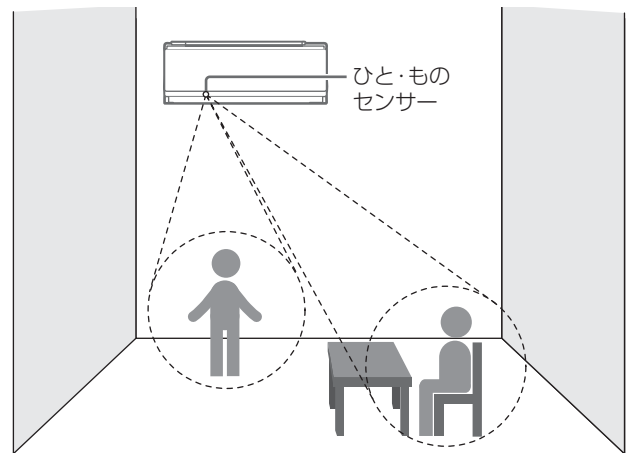

いるところサーチ

いるところサーチ

■風の動き

●いるところサーチ

- ①最初は人のいる場所に向けて
- ②人のいる周りが十分冷えたら、風は人のいる方向の天井へ

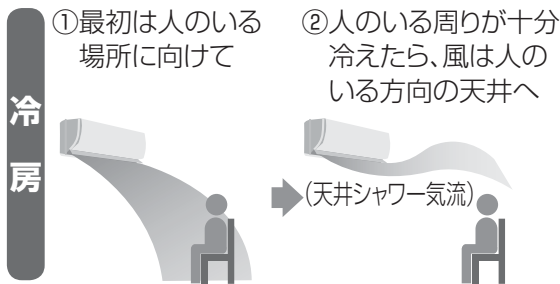

- ①最初は人のいる場所に向けて
- ②人のいる周りが暖まったら風は人の足元方向へ

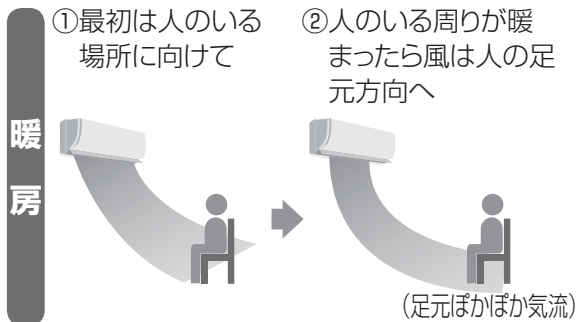

●いるところサーチ「風よけ」

最初から、風は人のいる方向の天井に向け、冷風を体に直接当てません。



最初から、風をワイドに向けて、温風を体に直接当てません。

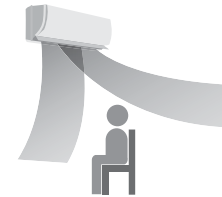

●いるところサーチ「風あて」

人のいる周りが十分冷えても風は人のいる場所へ



人のいる周りが暖まっても風は人のいる場所へ

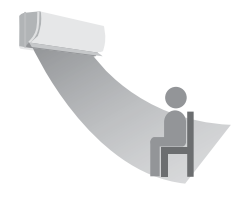

解説

人の居場所を学習して記憶し、人がよくいる場所を中心に空調を行います。

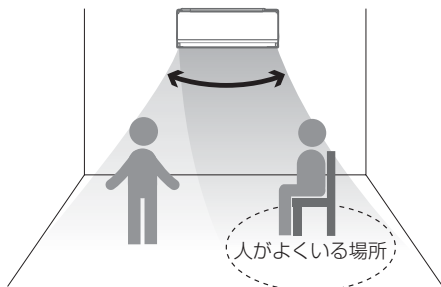

- 人が移動したときは、人の居場所を検知するまでの間、すぐに風が来なかったり、人がいなくなっても、人がいたことを記憶しているので、その場所にしばらく風を送ったりします。(約3分～15分間)

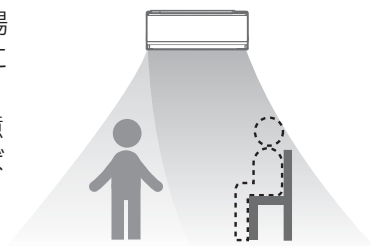

- 人がいないと判断した状態が続くと(約30分～60分間)、普段のご使用状況によって学習している、よくいる場所を中心に省エネ空調を行います。

(不在省エネ運転)

設定温度は…

- 冷房・冷房除湿時
約1℃～2℃高めに
- 暖房時
約1℃～2℃低めに

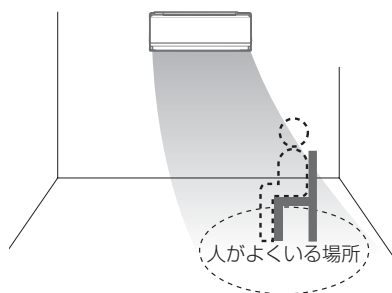

上下風向ルーバーについて

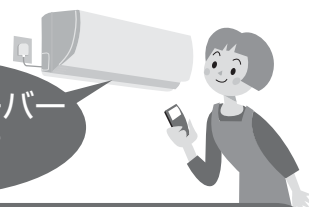

- 上下風向ルーバーの可動範囲は運転の種類によって変わります。

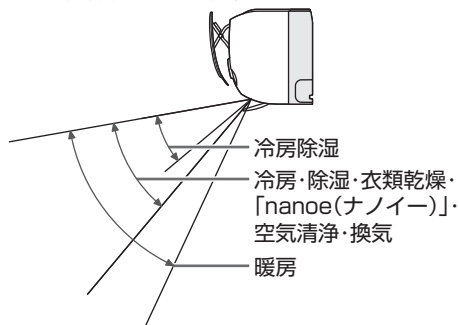

- 冷房・除湿・冷房除湿・衣類乾燥・「nanoe(ナノイー)」・空気清浄・換気の場合は、天井に向けることもできます。

風量自動・上下自動・左右自動について

リモコンに表示している内容で、風量や風向自動の内容が変わります。

		いるとこサーチありのとき	
リモコンの表示			または 風あて
運転内容	<ul style="list-style-type: none"> 人の居場所を中心に空調するので、1人でいるときも省エネにお使いいただけます。 	<ul style="list-style-type: none"> 風に直接当たるのが苦手な人は 風よけ、直接ずっと当たってほしい人は 風あて を! 	
冷房	人のいる場所に向けて 	人の周りが十分冷えたら、人のいる方向の天井へ (天井シャワー気流)	(天井シャワー気流) 風よけ 風あて
	人のいる場所に向けて 	人のいる方向の足元へ (足元ぼかぼか気流)	風よけ 左右ルーバーをワイドにします 風あて
除湿切換	除湿 人のいる方向の天井へ (天井シャワー気流)		(天井シャワー気流) 風よけ 風あて
	冷房除湿 人のいる場所に向けて 	人の周りが十分冷えたら、人のいる方向の天井へ (天井シャワー気流)	(天井シャワー気流) 風よけ 風あて
	衣類乾燥 × (設定できません)		× (設定できません)

もっと詳しく知りたい

いるところサーチなしのとき

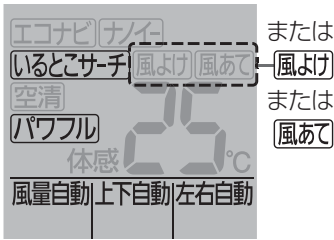

または
風よけ
または
風あて

• お風呂上がりなど、人の居場所を中心にすばやく冷やしたい・暖めたいときにおすすめです。



• 部屋全体を空調したい人におすすめです。



• お風呂上がりや帰宅時に、部屋全体をすばやく冷やしたい・暖めたいときにおすすめです。

運転開始時は強い風、人の周りが十分冷えたら、風量を変化させます。
(風向はパワフルなしと同じ)

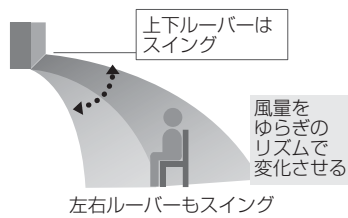

〈部屋が暑いとき〉 〈部屋が涼しくなると〉



運転開始時は強い風、その後、風量を変化させます。
(風向はパワフルなしと同じ)

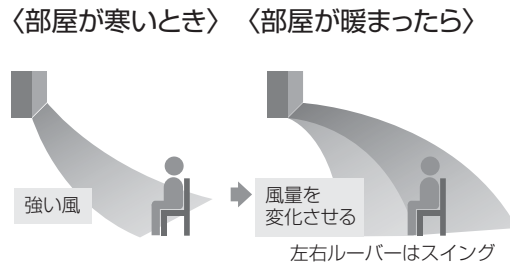

〈部屋が寒いとき〉 〈部屋が暖まったら〉

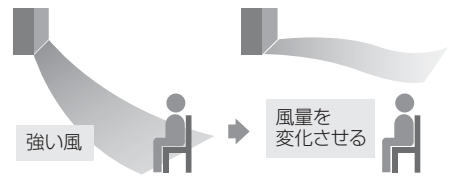

運転開始時は強い風になります。
(風向はパワフルなしと同じ)



〈運転開始時〉 〈約20分後…〉

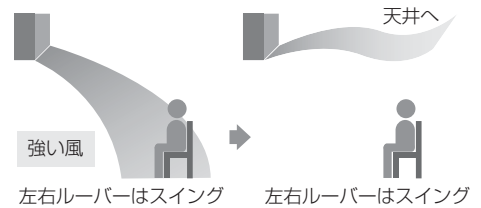

運転開始時は強い風になります。
(風向はパワフルなしと同じ)

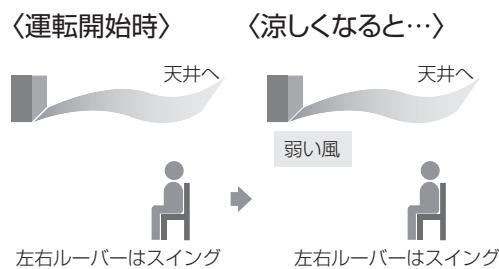

〈運転開始時〉 〈涼しくなると…〉

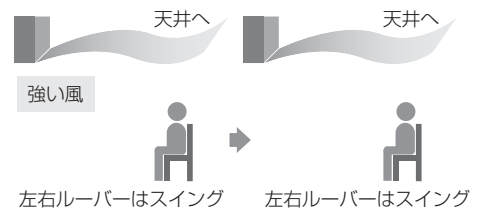

×
(設定できません)

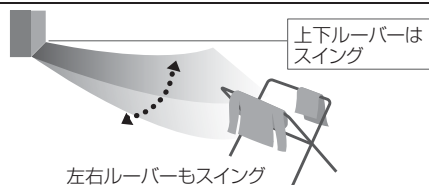

×
(設定できません)

おそうじ機能について

お買い上げ時は、「フィルターおそうじ運転」「本体内部おそうじ運転」「においかット機能」が自動で働くように設定されています。

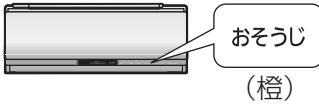
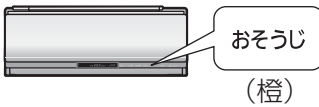
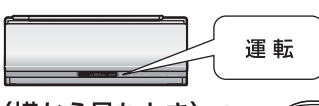
運転の種類	本体の動作	運転条件	
<h2>フィルターおそうじ運転</h2>	<p>エアフィルターにたまったほこりをフィルターそうじノズルでかき取ってから吸い取り、屋外へ排出します。(運転時間:約13分~40分間)</p>  <p>●運転ランプは消灯。(条件③の場合は点灯)</p> <p>〈横から見たとき〉 両方とも閉じたまま。 前面パネル 上下風向ルーバー</p>	<p>〈条件①〉 2時間以上、冷房などを運転して停止したとき。 (おやすみ切タイマーで停止したときは、運転しません)</p> <p>〈条件②〉 汚れがたまり、次の使用状況で冷房などを停止したとき。 ●冷房などを、2時間未満で停止することを繰り返す。 ●おやすみ切タイマーで毎回停止する。</p> <p>〈条件③〉 冷房などの連続運転中に、汚れがたまったとき、冷房などを中断して運転します。</p>	
	<h2>本体内部おそうじ運転</h2>	<p>送風→除湿→送風→暖房→送風の運転で、内部に付着したにおい成分を除去し、カビの繁殖を抑えます。ナノイーを運転していたときは、ナノイーによる抑制効果も得ることができます。(運転時間:約40分~85分間)</p>  <p>●運転ランプは消灯。 ●ナノイー設定時は、ナノイーランプ点灯。</p> <p>〈横から見たとき〉 両方とも開きます。 前面パネル 上下風向ルーバー</p>	<p>〈条件〉 30分以上、冷房や除湿切換を運転して、停止したとき。 (おやすみ切タイマーで停止したときと、除湿切換で室温約16℃未満で運転したときは、運転しません)</p>
		<h2>においかット機能</h2>	<p>内部に付着した、生活臭などのにおい成分を、除湿水で洗い流し、においが出るのを防ぎます。(運転開始から約1分間は、風が出ません)</p>  <p>●運転ランプは点灯。(緑)</p> <p>〈横から見たとき〉 両方とも開きます。 前面パネル 上下風向ルーバー</p>

もっと詳しく知りたい

運転例

解説

フィルターおそうじ運転時間：約 13分～40分間

リモコン操作	停止			
本体の動作	冷房 (2時間以上)	フィルターおそうじ (約 13～40分間)	本体内部おそうじ (約 40～85分間)	停止

フィルターおそうじ運転時間：約 20分～40分間

リモコン操作	停止	開始	停止		
本体の動作	冷房 (20分)	停止	除湿 (20分)	フィルターおそうじ (約 20～40分間)	停止

汚れがたまったら

- 汚れに関わらず、冷房などの運転時間の合計が24時間を過ぎてから停止させたとき、一度目のおそうじ運転を行います。その後は、汚れがたまったら運転します。

フィルターおそうじ運転時間：約 20分～40分間

本体の動作	冷房 (連続運転)	フィルターおそうじ (約 20～40分間)	冷房 (連続運転)
-------	--------------	--------------------------	--------------

汚れがたまったら

- 冷房などの運転開始から24時間後、一度目のおそうじ運転を行います。その後は、汚れがたまったら運転します。

本体内部おそうじ運転時間：約 40分～85分間

リモコン操作	停止		
本体の動作	冷房 (30分以上)	本体内部おそうじ (約 40～85分間)	停止

↑
本体内部おそうじ運転の前に、
フィルターおそうじ運転を行う
ことがあります。

お知らせ

- 自動で動作するのを止めることができます。
(20ページ)

- お買い上げ時の設定では、運転条件①②③いずれかのタイミングで、フィルターおそうじ運転を開始します。条件②の場合、一度でも条件①でフィルターおそうじ運転をすると、その運転終了からの運転時間を累積します。フィルターおそうじ運転をタイマー予約したときは、予約時刻になるとフィルターおそうじ運転を開始します。ただし、冷房などを全く運転していないとき、2時間未満で停止することをくり返していたときなど、汚れがたまっていないと判断したときは、予約時刻になってもフィルターおそうじ運転を行いません。
- 掃除はエアフィルター全面に対して、少しずつ行われます。(全面の掃除は約40分間かかります)
- 運転条件①のときの運転時間は、エアフィルターが汚れているほど長くなります。冬場で乾燥しているときは、ほこりが舞い上がるため汚れていると判断し、運転時間が長くなることがあります。(最長約40分間)
- エアフィルターの汚れ度合いは、
 - ・ 冷房などの運転時間、風量、人の活動量によって決まります。
 - ・ 電源プラグを抜いても、本体で記憶しています。
- 運転を途中で停止したとき、残った汚れは次の運転時に掃除します。
- 運転中に前面パネルを開けると、途中で停止し、閉じても再運転しません。

- 運転時間はエアコン内部の湿度が高く、冷房などの運転を弱い風量で長時間運転しているときほど長くなります。
- においの成分は換気運転で屋外へ排出します。
- 冷房や除湿切替を1日以上連続運転するとき、または、おやすみ切タイマーで毎回停止しているときは、1日1回手動おそうじ運転してください。(14ページ)
(においやカビが発生する場合があります)
ただし、フィルターおそうじ運転のタイマーを予約しているときは、フィルターおそうじ運転の後に、本体内部のおそうじ運転を行うことがあるため、手動おそうじ運転は必要ありません。
- 運転中は、室内の温度や湿度が上がることがあります。

<動作例> 約 1分間、風を止める

リモコン操作	開始	停止		
本体の動作	停止	においカット (約 1分間)	冷房	停止

お知らせ

- 風量手動時にも、動作させることができます。
(16ページ)

- 運転開始時は約 1分間風を止め(冷房除湿は、約 30秒間送風後に、約 1分間風を止め)、その間に、においの成分を除湿した水分といっしょに屋外へ洗い流します。
- 運転中は設定温度に近づくと、においが出るのを防ぐため、風が出たり止まったりを繰り返すことがあります。
(パワフル設定中にも動作します)

仕様・付属品について

種類		冷房・暖房兼用セパレート形(インバーター)											
単相100V機種・ 室内ユニット/室外ユニット品番	CS-X221C	CU-X221C	CS-X251C	CU-X251C	CS-X281C	CU-X281C	CS-X361C	CU-X361C	CS-X401C	CU-X401C	—	—	
	CS-221CX	CU-221CX	CS-251CX	CU-251CX	CS-281CX	CU-281CX	CS-361CX	CU-361CX	CS-401CX	CU-401CX	—	—	
	CS-221CX	CU-221CX	CS-251CX	CU-251CX	CS-281CX	CU-281CX	CS-361CX	CU-361CX	CS-401CX	CU-401CX	—	—	
電源プラグ形状		㊶	—	㊶	—	㊶	—	㊶	—	㊶	—	—	
単相200V機種・ 室内ユニット/室外ユニット品番	—	—	—	—	CS-X281C2	CU-X281C2	CS-X361C2	CU-X361C2	CS-X401C2	CU-X401C2	CS-X501C2	CU-X501C2	
	—	—	—	—	—	—	—	—	CS-401CX2	CU-401CX2	CS-501CX2	CU-501CX2	
	—	—	—	—	CS-281CX2	CU-281CX2	CS-361CX2	CU-361CX2	CS-401CX2	CU-401CX2	CS-501CX2	CU-501CX2	
電源プラグ形状		—	—	—	—	㊶	—	㊶	—	㊶	—	㊶	
冷房	定格能力 (kW)	単相100V機種	2.2 (0.4~3.4)		2.5 (0.4~3.5)		2.8 (0.4~4.2)		3.6 (0.4~4.3)		4.0 (0.4~4.5)		—
		単相200V機種	—		—		2.8 (0.4~4.2)		3.6 (0.4~4.3)		4.0 (0.5~5.4)		5.0 (0.5~5.6)
	定格消費電力 (W)	単相100V機種	370 (110~780)		460 (110~815)		550 (110~1,100)		830 (110~1,170)		1,070 (110~1,190)		—
		単相200V機種	—		—		550 (110~1,100)		815 (110~1,170)		920 (120~1,720)		1,470 (120~1,890)
	エネルギー消費効率	単相100V機種	5.95		5.43		5.09		4.34		3.74		—
		単相200V機種	—		—		5.09		4.42		4.35		3.40
運転電流 (A)	単相100V機種	4.10		5.10		5.90		8.90		11.5		—	
	単相200V機種	—		—		2.95		4.35		4.90		7.90	
運転音 (dB)		44	42	44	43	46	44	46	47	48	49	49	50
冷房面積の目安	鉄筋アパート南向き洋室	15m ² /9畳		17m ² /10畳		19m ² /12畳		25m ² /15畳		28m ² /17畳		34m ² /21畳	
	木造南向き和室	10m ² /6畳		11m ² /7畳		13m ² /8畳		16m ² /10畳		18m ² /11畳		23m ² /14畳	
暖房	定格能力 (kW)	標準	単相100V機種 2.5 (0.3~6.1)		単相200V機種 2.8 (0.3~6.2)		単相100V機種 3.6 (0.3~7.7)		単相200V機種 4.2 (0.3~7.7)		単相100V機種 5.0 (0.3~7.7)		—
		低温	単相100V機種 4.4		単相200V機種 4.5		単相100V機種 5.6		単相200V機種 5.6		単相100V機種 5.6		—
	定格消費電力 (W)	標準	単相100V機種 410 (105~1,450)		単相200V機種 480 (105~1,470)		単相100V機種 670 (105~1,980)		単相200V機種 860 (105~1,980)		単相100V機種 1,140 (105~1,980)		—
		低温	単相100V機種 1,280		単相200V機種 1,300		単相100V機種 1,755		単相200V機種 2,300		単相100V機種 1,755		3,500
	エネルギー消費効率	単相100V機種	6.10		5.83		5.37		4.88		4.39		—
		単相200V機種	—		—		5.37		4.91		5.03		4.35
運転電流 (A)	単相100V機種	4.55		5.30		6.80		8.75		11.6		—	
	単相200V機種	—		—		3.40		4.35		5.05		7.00	
運転音 (dB)		45	43	46	44	47	45	47	49	50	50	51	52
暖房面積の目安	鉄筋アパート南向き洋室	11m ² /7畳		13m ² /8畳		16m ² /10畳		19m ² /12畳		23m ² /14畳		27m ² /17畳	
	木造南向き和室	9m ² /6畳		10m ² /6畳		13m ² /8畳		15m ² /9畳		18m ² /11畳		22m ² /13畳	
通年エネルギー消費効率		単相100V機種 7.1		単相200V機種 6.9		単相100V機種 6.7		単相200V機種 6.1		単相100V機種 5.8		—	
区分名		A		A		A		C		C		E	
質量(kg)	単相100V機種	13.5	39	13.5	39	13.5	40	13.5	40	13.5	40	—	—
	単相200V機種	—	—	—	—	13.5	40	13.5	40	14	43.5	14	43.5
外形寸法(高さ×幅×奥行)(mm)		室内ユニット 295×798×275 室外ユニット 619×799×299											

- 電源は50 / 60Hz両用です。
- この仕様値は、JIS C 9612(日本工業規格)に基づいた数値です。
- 室外ユニットの幅の寸法には配管接続口部分は含まれていません。
- リモコンで「停止」のときの消費電力は0.1Wです。(タイマー予約時は約1W)
- 室外ユニットを、硫化ガス、機械油の多い所、悪臭や有毒ガスの発生する所、積雪の多い地域でご使用される場合は販売店にご相談ください。

付属品

- リモコン
 - 単4形アルカリ乾電池(2個)
 - リモコンホルダー
 - リモコンホルダー取付用ネジ(2本)
- …最初に使用するために付属しているもので、1年未満で消耗することがあります。

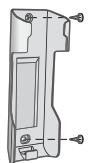

長期使用製品安全表示制度に基づく本体表示について

経年劣化により、危害の発生が高まるおそれがあることを注意喚起するために、電気用品安全法で義務付けられた以下の表示を本体の銘板近傍に行っています。

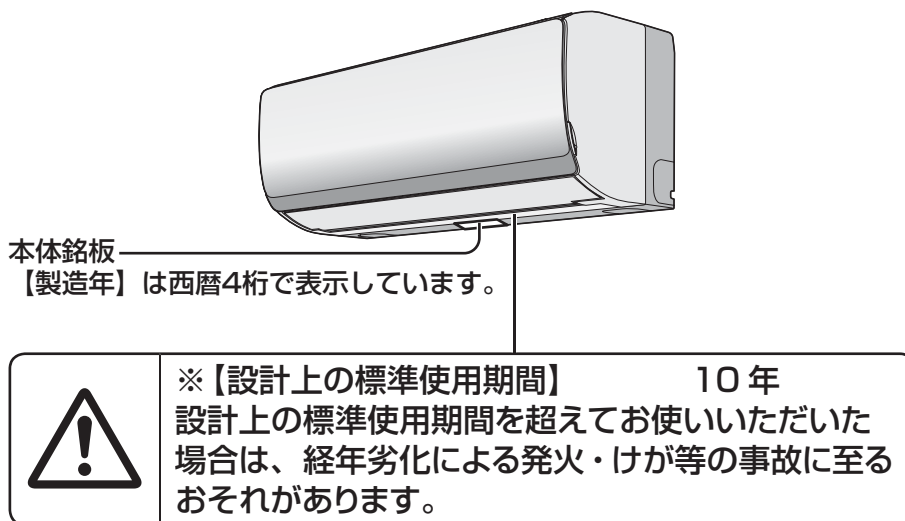

※【設計上の標準使用期間】とは？

- 運転時間や温湿度など、以下の標準的な使用条件に基づく経年劣化に対して、製造した年から安全上支障なく使用することができる標準的な期間です。
- 設計上の標準使用期間は、無償保証期間とは異なります。
また、一般的な故障を保証するものでもありません。

■標準使用条件…JIS C 9921-3 ルームエアコンディショナの設計上の標準使用期間を設定するための標準使用条件による

環境条件	電源電圧	製品の定格電圧による	
	周波数	50 Hzまたは60 Hz	
	冷房	室内温度	27℃（乾球温度）
		室内湿度	47%（湿球温度19℃）
		屋外温度	35℃（乾球温度）
		屋外湿度	40%（湿球温度24℃）
	暖房	室内温度	20℃（乾球温度）
		室内湿度	59%（湿球温度15℃）
		屋外温度	7℃（乾球温度）
		屋外湿度	87%（湿球温度6℃）
設置条件	製品の据付工事説明書による標準設置		
負荷条件	住宅	木造平屋、南向き和室、居間	
	部屋の広さ	製品能力に見合った広さの部屋（畳数）	
想定時間	1年間の使用日数	東京モデル 冷房6月2日から9月21日までの112日間 暖房10月28日から4月14日までの169日間	
	1日の使用時間	冷房 9時間/日 暖房 7時間/日	
	1年間の使用時間	冷房：1,008時間/年 暖房：1,183時間/年	

- 設置状況や環境、使用頻度が上記の条件と異なる場合、または、本来の使用目的以外でご使用された場合は、設計上の標準使用期間より短い期間で経年劣化による発火・けが等の事故に至るおそれがあります。

よくあるお問い合わせ

お問い合わせや修理を依頼される前に、まずご確認ください。

このエアコンは

運転を停止したら※ おそうじ運転を自動で始めます！

※ 運転条件は(34ページ)

- フィルターおそうじ運転の後に本体内部おそうじ運転をするときは、前面パネル、上下風向ルーバーが開きます。

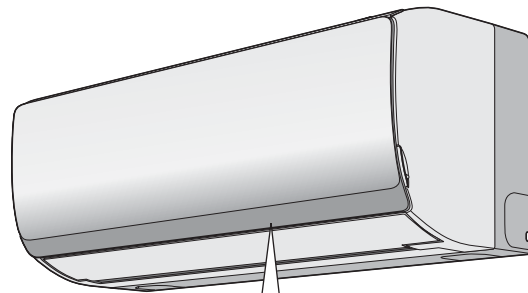

おそうじ (橙)点灯

- 運転ランプは点灯しません。

おそうじ時間が長い 途中で止めてもいいですか？

- おそうじ運転中に、冷房などを再運転することができます。(残ったフィルターの汚れは、次のおそうじ運転に持ち越します。) 停止ボタンで止めることもできますが、この場合はなるべく早く、手動おそうじ運転するなど汚れをためないのが、ずっとキレイに使うコツです。
- 冷房や除湿切換のいずれかを運転していたときは、フィルターおそうじ運転の後に、本体内部おそうじ運転をすることがあります。(最長125分間)(22、34ページ) 本体内部おそうじ運転は、なるべく途中で止めないでください。(においやカビの繁殖を抑える効果がなくなるため)

おやすみ中に、 おそうじ運転をさせたくない (音が気になる)

- おやすみ切タイマーのご使用をおすすめします。停止時、おそうじ運転は行いません。
(ただし、おやすみ切タイマーで毎回停止を続けると、汚れがたまったときに、フィルターおそうじ運転します。(34ページ))
- フィルターおそうじ運転は、1日1回、お好みの時刻にタイマー予約して運転させることもできます。
(ただし、本体内部おそうじ運転は、タイマー予約できません。(12ページ))



暖房運転停止後、本体内部の おそうじ運転をしない

- 暖房運転時は、エアフィルターに汚れがたまったときフィルターおそうじ運転のみ行い、本体内部おそうじ運転は行いません。(暖房運転で内部が乾燥するため)

フィルターおそうじ運転を タイマー予約したときは…

- 予約した時刻になると、冷房などの運転を中断し、エアフィルター全面を掃除します。(約40分間)

おそうじ運転が自動で動く のを止めたい

- フィルターおそうじ運転は、自動で動くのを止めることはできません。
- 本体内部おそうじ運転は、メニューで設定できます。(20ページ)

運転ランプが点滅する

次のときに点滅します。そのままお待ちください。

- 快適おまかせ運転開始時に運転の種類を選んでいるとき。
- 暖房運転開始時。
- 暖房運転時の霜取り運転中。
- 入タイマー予約時の運転開始前。
予約時刻に設定温度近くになるよう、早めに運転を開始します。その運転開始時刻を決めるために、室温を検知している間、点滅します。

タイマーランプ(橙)が点滅しているときは、異常をお知らせしています
(45ページ)

「快適おまかせ」って どんな運転ですか？

- 設定温度や、風量・風向も「おまかせ」になるの？
お好みに合わせて設定を変更することができます。
お買い上げ時には、多くの人が「快適に感じる!」と言われている体感温度25℃、風向と風量は、「いるとこサーチ」が設定されています。
(9ページ)
- リモコンの「お知らせ」ボタンを押すと、
運転の種類が変わっている
季節や屋外・屋内・設定の各温度によって、30分ごとに運転の内容を見直しているためです。
- 希望する運転内容にならない
寒すぎる・暑すぎる場合は、設定温度の変更を!
それでもご希望の運転にならないときは、「冷房」「除湿切換」「暖房」のボタンを直接押してください。快適おまかせ運転ではなくなります。

ナノイーで加湿は できますか？

- 加湿機能はありませんので、加湿機などを併用してください。

上下風向ルーバーが スイングしません

- 暖房や除湿のときは、風が動くと寒く感じるためスイングしないようにしています。

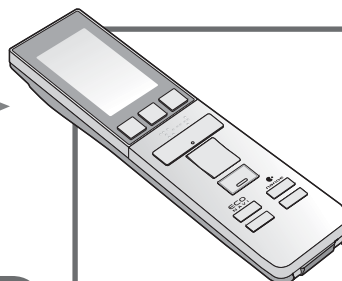

温度調節を 「体感温度」から 「室内温度」調節 に変えたい…

- 「いるとこサーチ」または「エコナビ」のいずれかを取り消すと、室内温度調節になります。

室外ユニットから 水や湯気が出る

- 暖房のときは、室外ユニットで除湿した水が出ます。また、屋外温度が低く湿度が高いとき、室外ユニットに霜が付き、その霜が溶けて水や湯気となって出るためです。排水工事が必要なときは、お買い上げの販売店にご相談ください。

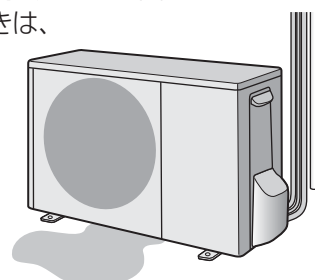

故障かな？

お問い合わせや修理を依頼される前に、まずご確認ください。

	症状	原因→対応
フィルターおそうじ運転	運転しない	<ul style="list-style-type: none"> ●冷房などの運転時間が長くても、弱い風量で運転を続けているときは、エアフィルターの汚れが少ないと判断し、運転しないことがあります。エアフィルターの汚れに応じるため、毎回、運転するわけではありません。 ●前面パネルが開いていると、安全のため運転しません。 ●異常が発生していませんか？(タイマーランプ点滅) →異常の内容を確認してください。(45ページ)
	冷房中などに運転する	<ul style="list-style-type: none"> ●冷房など24時間を超える連続運転中に自動で運転します。 →約20分～40分間で自動終了し、冷房などの運転に戻ります。(34ページ)
	運転時間が長い	<ul style="list-style-type: none"> ●自動での運転時間は最長約40分です。前回、掃除できなかった分が持ち越されることがあります。(電源プラグを抜いても汚れ度合いは記憶されています) ●強い風量で運転していると、エアフィルターの汚れが多いと判断し、運転時間は長くなります。 ●フィルターおそうじ運転の後に本体内部おそうじ運転をする場合があります。(34ページ)
	運転時間が短い	<ul style="list-style-type: none"> ●弱い風量で運転していた場合は、エアフィルターの汚れが少ないと判断し、運転時間は短くなります。 ●手動おそうじ運転でエアフィルター全面を掃除した後は、本体で記憶していた汚れ度合いをリセットするため、短くなる場合があります。
	途中で運転音が変わる	<ul style="list-style-type: none"> ●運転中は換気運転を同時に行います。このとき、ほこりなどが排気口で詰まらないように、定期的に換気の風量を強くしたり、終了直前に換気の運転方法を変えたりするためです。
	エアフィルターに汚れが残っている	<ul style="list-style-type: none"> ●掃除を効果的に行うため、少しずつ段違いに掃除しているためです。 ●油污れやタバコのヤニは、取りきれない場合があります。 →エアフィルターのお手入れをしてください。(15ページ)
本体内部おそうじ運転	運転しない	<ul style="list-style-type: none"> ●本体内部おそうじ運転を取り消していませんか？ →自動で運転するように設定を変更してください。(20ページ) ●異常が発生していませんか？(タイマーランプ点滅) →異常の内容を確認してください。(45ページ)
	本体に表示した温度が、部屋の温度計と合わない	<ul style="list-style-type: none"> ●温度表示は目安としてお使いください。 ●「エコナビ」と「いるところサーチ」をともに設定しているときは、人のよくいる場所を中心とした体感温度を、どちらかを取り消しているときはお部屋全体の温度を、リモコンの設定温度に近づける運転をしています。
温度表示	リモコンの設定温度とお知らせボタンの室内温度表示が合わない	<ul style="list-style-type: none"> ●温度表示は目安としてお使いください。 ●パワフル運転時の室内温度表示は、リモコンの設定温度より冷房で低め、暖房で高めになることがあります。
	月々 -- の表示が出る	<ul style="list-style-type: none"> ●リモコンの日時が設定されていますか？ →日時を設定してください。(6, 29ページ)
電気代表示	金額が、多い・少ない	<ul style="list-style-type: none"> ●リモコンの日時が正しく設定されていることを確認してください。月電気代は、リモコンで設定された日時の1日から月末までの累積運転内容から算出されます。 ●お買い上げ時の電気代単価は22円/kWhで算出しています。 →各ご家庭に合った電気代単価を設定してください。(16ページ) ●最大表示は¥19900となり、これ以上の電気代は表示されません。

	症状	原因→対応
ランプ	本体ランプが暗い見えにくい	<ul style="list-style-type: none"> ●「エコナビ」が設定されていませんか？ お部屋が暗いと検知したときは、少し暗めに切り換え、ムダをなくした省エネ表示になります。お部屋が明るいと検知すると、元の明るさに戻ります。 ●本体ランプの明るさ設定を「本体ランプ 暗」や「エコナビ 消」にしていませんか？(20ページ)
	エコナビランプ、ナノイーランプが運転途中で消灯する	<ul style="list-style-type: none"> ●エコナビ機能、またはナノイー機能の異常が考えられます。 →お買い上げの販売店にご相談ください。
本体	運転しない	<ul style="list-style-type: none"> ●ブレーカーが「切」になっていませんか？ ●電源プラグがはずれていませんか？
	よく冷えない、暖まらない	<ul style="list-style-type: none"> ●快適おまかせ時 <ul style="list-style-type: none"> ・リモコンの日時は合っていますか？(6ページ) ・リモコンの「お知らせ」で運転の種類をご確認ください。お好みに合わないときは、冷房や暖房に変更してください。(8、13ページ) ●「エコナビ」と「いるところサーチ」設定中は、設定した体感温度になるように、人の居場所に合わせた空調を行います。 →室内温度調節に変更したいときは「エコナビ」または「いるところサーチ」を、取り消してください。また、部屋全体を冷やしたい・暖めたいときは、「いるところサーチ」を取り消してください。(9ページ) ●「いるところサーチ」設定中に、上下風向ルーバーが天井に向いているときは、風が直接当たらないため、冷房感が弱くなる場合があります。 →風向を調節するか、「いるところサーチ」の設定を変えてください。(9ページ) ●「風量静」で運転していませんか？室温や屋外温度によって設定温度にならないことがあります。→風量を調節してください。(9ページ) ●エアフィルターに汚れが残っていませんか？ エアフィルターの掃除は自動で行いますが、ほこりや油汚れが多い環境等でご使用の場合、取りきれないことがあります。 →エアフィルターのお手入れをしてください。(15ページ) ●屋外の熱を取り入れて暖房するため、屋外温度が0℃以下になると暖房能力は低下します。また、お部屋の広さや外気温などの条件によっては、設定した温度に到達しないことがあります。 →他の暖房器具との併用をおすすめします。 ●室内や室外ユニットの吹出口・吸込口をふさいでいませんか？ →周辺の障害物を取り除いてください。(6ページ) ●換気扇やガスコンロを使用していませんか？ ●「電流 Lo」を設定していませんか？電流が低くなる分、冷えや暖まりが悪くなる場合があります。(20ページ)
	暖まるまでに時間がかかる	<ul style="list-style-type: none"> ●「室外音低め」を設定していませんか？暖房能力が制限されるため、設定温度に到達するまで時間がかかります。(20ページ)
	冷房や冷房除湿時、霧が出ているように見える	<ul style="list-style-type: none"> ●部屋の空気が、エアコンの冷たい風で冷やされて霧状になるためです。
	除湿運転で室内温度が下がる	<ul style="list-style-type: none"> ●設定温度で「+1℃」を選んでいても、屋外温度が低い場合は温度が下がる場合があります。(8、26ページ)
	吹出口などに露が付く	<ul style="list-style-type: none"> ●冷房や冷房除湿時に、設定温度を20℃未満にしていませんか？ →20℃以上にしてください。 ●本体内部おそうじ運転を途中で停止し、続けて冷房や冷房除湿運転をすると、本体内部や吹出口などに露が付くことがあります。 →冷房や冷房除湿運転をするときは、時間を空けて行ってください。
	温度調節や風量設定ボタンなどで運転する	<ul style="list-style-type: none"> ●リモコンの表示を確認してください。停電時などリモコンの表示と運転が一致していないときにボタンを押すと、リモコンの表示内容が送信されるためです。 →停止ボタンで停止してください。

故障かな？

お問い合わせや修理を依頼される前に、まずご確認ください。

	症状	原因→対応
本体	タイマー予約時刻になっても運転や停止しない	●現在時刻は合っていますか？ →正しく合わせて再度、予約を行ってください。(6、11ページ)
	入タイマー時刻よりも早く運転を開始する	●予約時刻に室温(「エコナビ」と「いるとこサーチ」)とともに設定している時は体感温度)が設定温度近くになるように、早めに運転が始まります。(最長約40分前)
	前面パネルがすぐに開かない	●運転開始時はパネル位置を元に戻してから開くため、すぐに開きません。
	運転中、上下風向ルーバーが勝手に動く	●冷房や暖房の風向自動時、室温がリモコン設定温度に近づいたとき、自動的に上下風向ルーバーの向きが変わることがあります。 ●ノンストップ暖房霜取り運転中、風の温度が下がってきた場合、体に直接風が当たらないように、上下風向ルーバーが上を向くことがあります(風向自動時)。霜取り運転が終わると元の風向に戻ります。(28ページ)
	停止後、上下風向ルーバー・前面パネルが閉じない、勝手に動きだす	●運転中に上下風向ルーバーを手で動かしていませんか？ →本体リセットボタンを押してから、停止ボタンを押してください。 ●本体内部おそうじ運転していませんか？(34ページ)
	停止時、上下風向ルーバーがすぐに閉じない	●確実に閉じるため、いったん大きく開いてから閉じます。
	停止後も運転している	●暖房運転停止後、室外ユニットに付いた霜を溶かすため、室外ユニットの運転を続けることがあります。(最長約15分間)
	勝手に運転を開始する、停止する	●「入タイマー」「切タイマー」で運転の「入」「切」時刻を予約していませんか？一度予約をすると毎日繰り返されます。(11ページ) ●「オートオフ 動作あり」を設定していませんか？切り忘れ防止のため、約3時間不在と判断すると自動的に運転を停止します。(このとき、リモコンの表示は運転状態で「オートオフ」を表示しています。)(16ページ)
インテリサーチ	室内ユニット周辺の天井や壁が黒く汚れる	●空気中のちりやほこりがエアコンによる空気の循環や静電気で壁などに付着するためです。壁紙の種類によっては、汚れが付着しやすいものがあります。 →エアコン周辺を、こまめにお掃除することをおすすめします。
	人のいる方向に風が来ない。 「風よけ」を選んでいても風が来る。 「風あて」を選んでいても風が来ない。	●熱の動きや温度変化を検知して、人がいると判断しています。次の場合には、人がいないと判断することがあります。 ・じっとしていたり、動きが少ない状態が続く。 ・ひと・ものセンサーに背を向けている。 ・肌の露出が少ない。 ・人の動きが背の高い家具などに隠れている。 ●人以外の発熱体が多いときは、人がいると判断するのに時間がかかることがあります。 ●犬や猫などの小動物や首振り機能付きストーブなどを人と判断することがあります。 ●室内ユニットの真下や真横などは、人を検知できません。 ●ひと・ものセンサーで人の居場所を検知して、風向を決めています。検知してから風向を変えるまでに、多少の時間差があります。(人の移動を瞬時に判断するものではありません。)(9、30ページ) ●冷房と暖房では左右風向ルーバーの可動範囲が異なります。冷房は暖房より可動範囲が狭くなります。 ●風が家具などに直接当たって、人のいる方向に来ないときは、家具設定をして、そのエリアを避ける空調をすることができます。(18ページ)

症状	原因→対応
運転開始時、 すぐに風が出ない	<p>〈冷房のいるとこサーチ(パワフル設定時を除く)・風量自動設定時〉</p> <ul style="list-style-type: none"> ●室内ユニットに付着した生活臭が風とともに出てくるのを防ぐためです。 →約1分間お待ちください。 すぐに風を出したいときは、風量手動時「においカット↔動作なし」の確定後、風量自動時の設定も「においカット↔動作なし」に設定してください。(16ページ) <p>〈暖房時〉</p> <ul style="list-style-type: none"> ●室内温度が低いとき、冷たい風が出るのを防ぐためです。 暖かい風が出るまでに数分かかる場合があります。 (風量手動のときは、吹き出しの数分間、冷たい風が出ることがあります。)
すぐに冷風・温風が 出ない	<ul style="list-style-type: none"> ●停止後すぐに再運転したときは、エアコン保護のため約3分間、送風になります。 →お待ちください。 ●パワフルを設定していても、エネチャージのレベルが低いとき(13ページ)は、高温の風が出るまでに時間がかかったり、高温の風にならなったりします。
風がにおう	<ul style="list-style-type: none"> ●じゅうたんや衣類などにしみこんでいる生活臭が、空気の循環によって出てくることがあります。 ●冷房から除湿や暖房に切り換えた場合、約5分間におうことがあります。
運転中に風が止まる	<p>〈冷房のいるとこサーチ・風量自動・パワフル設定時〉</p> <ul style="list-style-type: none"> ●ムダを省くため、室温が設定温度に近づくと、風が出たり止まったりを繰り返すことがあります。 <p>〈冷房除湿の風量自動設定時〉</p> <ul style="list-style-type: none"> ●運転開始時、約30秒間送風後、生活臭が風とともに出るのを防ぐため風を止めます。 →約1分間お待ちください。 <p>〈冷房除湿時〉</p> <ul style="list-style-type: none"> ●室内温度が設定温度に近づいたときに、約5分間、運転を停止します。 その後、風が出たり止まったりを繰り返すことがあります。 <p>〈除湿・冷房除湿時〉</p> <ul style="list-style-type: none"> ●運転開始時、約30秒間送風後、室内温度が低いときに冷たい風が出るのを防ぐため、風を止めることがあります。 <p>〈暖房時〉</p> <ul style="list-style-type: none"> ●室外ユニットに付いた霜を溶かしている間、風が出ません。(霜取り運転) →しばらくお待ちください。(最長約12分間)(28ページ)
風量が勝手に変わる	<ul style="list-style-type: none"> ●室内外の状況や設定温度、設定風量によっては、風量に変化することがあります。
暖房の運転開始時や 運転中に風が寒く感じる	<ul style="list-style-type: none"> ●風量を  に設定していませんか?強い風で早く運転することを優先させるため、風が十分暖まるまでに風を吹き出します。風が寒く感じるときは、「パワフル」または「風量自動」をおすすめします。 ●リモコンで設定した温度より室内温度または体感温度が上がりすぎるのを防ぐために、自動的に風の温度を少し下げます。このとき、風が寒く感じるのを防ぐため、風量も弱くなります。(風量手動のときは、弱くならないことがあります。) ●ノンストップ暖房霜取り運転中は、風の温度が下がり、自動的に風量が弱くなる場合があります。

故障かな？

お問い合わせや修理を依頼される前に、まずご確認ください。

	症状	原因→対応
リモコン	受信しない	<ul style="list-style-type: none"> ●乾電池が消耗していたり、使用推奨期限が近くありませんか？ 消耗すると、冷房などを押しても「停止」表示になります。 →乾電池を交換してください。 ●リモコンを本体の送受信部に向けていますか？(6ページ) ●インバーター照明があるお部屋では信号を受け付けないことがあります。 →お買い上げの販売店にご相談ください。 ●テレビやビデオのリモコンのボタンが押された状態になっていませんか？ (リモコンラックなどに収納されている場合、詰め過ぎによってボタンが押された状態になり、その信号と混信して、受信しない場合があります。)
	表示が薄い、出ない	<ul style="list-style-type: none"> ●表示部の文字の濃淡(コントラスト)を調節していませんか？(20ページ) ●乾電池が消耗していませんか？ →乾電池を交換してください。 ●＋が逆になっていませんか？ →＋は正しく入れてください。
	お知らせボタンを押すと「もう一度」の表示が出る	<ul style="list-style-type: none"> ●正しく送受信できていないときや、温度や湿度の測定中に表示します。 →もう一度、本体に向けてお知らせボタンを押してください。
	冷房などを運転しても「停止」が表示される	<ul style="list-style-type: none"> ●乾電池が消耗して送受信できないことをお知らせしています。 →乾電池を交換してください。
	タイマー予約ができない	<ul style="list-style-type: none"> ●日時表示「1月1日 12:00」が点滅していませんか？ →現在日時を合わせてください。(6ページ)
	リモコンの設定どおりに運転しない	<ul style="list-style-type: none"> ●設置後、初めて運転したときは、リモコンの設定にかかわらず、上下風向ルーバーとフィルターおそうじの動作チェック(試運転)を行います。その後、リモコンの設定に応じた運転で動作チェック(試運転)を行います。すべての試運転は約15分間で終了し、そのまま設定された運転を続けます。
	リモコンで風量調節ができない	<ul style="list-style-type: none"> ●暖房運転中は、室内温度がリモコン設定温度に近づくと、室内温度が上がりすぎるのを防ぐため、自動的に風の温度と風量を少し下げます。
設定温度が勝手に変わる 現在時刻「12:00」が点滅し、時刻合わせができない	<ul style="list-style-type: none"> ●乾電池が消耗していませんか？ 消耗してくると、リモコンの表示が変わったり、操作ができなくなったりすることがあります。 	
音	“ブシュッ”という音	<ul style="list-style-type: none"> ●霜取り運転時や運転停止時に、エアコン内部の冷媒ガスの流れが切り換わる音です。
	“ピシッ”“パキッ”という音	<ul style="list-style-type: none"> ●温度変化でエアコンの樹脂部分が伸び縮みする音です。
	水の流れるような“シャー” “ポコポコ”という音	<ul style="list-style-type: none"> ●エアコン内部に冷媒ガスが流れているためです。暖房運転停止後、霜取り運転をすることがあり、このときにも冷媒ガスが流れる音がします。
	“ゴー”という音	<ul style="list-style-type: none"> ●フィルターおそうじ運転開始時や、本体内部おそうじ運転中に換気運転している音です。 ●換気運転をしている音です。 →「換気静」を選ぶと、「換気標準」より静かな音になります。(16ページ)
	“バタバタ”“ガクガク” という音	<ul style="list-style-type: none"> ●エアフィルターが正しく取り付けられていないと、フィルターおそうじ運転時に、フィルターおそうじノズルが当たって音がすることがあります。 →エアフィルターの取り付けを確認してください。(15ページ)
	“ブーン”という音	<ul style="list-style-type: none"> ●エアフィルターを掃除している音です。
	“ポコポコ”という音	<ul style="list-style-type: none"> ●ドレンホース内の水が逆流している音です。特に、高層マンションなど、気密性の高い部屋で、換気扇を回しているときや、屋外に強い風が吹いているときに発生します。 →お部屋の吸気口を開けることで解消されることもあります。逆流防止部材(別売品)の取り付けを、お買い上げの販売店へご相談ください。
	“シャー”という音	<ul style="list-style-type: none"> ●「nanoe(ナノイー)」が発生している音です。 →就寝時など音が気になるときは、「nanoe(ナノイー)」を取り消してください。(8ページ)
	“ピピッ”という音(受信音)	<ul style="list-style-type: none"> ●リモコンの温度設定が上限または下限温度になったことをお知らせしています。
	“ピピピピ”という音	<ul style="list-style-type: none"> ●試運転時に、異常が発生したことをお知らせしています。(タイマーランプ点滅) →約3分間で音は止まります。お買い上げの販売店にご連絡ください。

タイマーランプが点滅するときは…



タイマー
(橙)点滅

“ピピピピ”という音がすることもあります。



■室内または、室外ユニットに異常が発生しています

1

お知らせ 押す

●“ピピピピ…”と鳴り「診断」に続いて、英数字(H□□かF□□)が表示。

2

英数字の表示に従い、下記の操作をする

表示内容

診断H51

〈原因〉

- エアフィルターが正しく付いていない。
- フィルターそうじノズルの異常。

操作

1

本体リセット 押す

(リモコン表示部に「本体リセット」を表示。本体電源がリセットされる)

2

エアフィルターを取りはずし、再度取り付ける(15ページ)

3

前面パネルを閉じてから **手動おそうじ** 押す

●約5分間、運転したら、停止してください。(エアフィルターの取り付け状態確認のため)

4

冷房 **暖房** **除湿切換**

快適おまかせ の、**いずれかを押す**
(正常動作確認のため)

対応

左記の操作後、タイマーランプが…

- 点滅しない
→そのままご使用ください。
- 点滅する
→①運転を停止し、②電源プラグを抜く。③3桁の英数字を販売店にご連絡ください。

お知らせ

- 次の表示の場合は、一時的に運転することができます。(受信音“ピピピピ”)

・F19	・H23
・H27	・H28
・H29	・H50
・H51	・H53
・H59	

ただし、

- H23のとき：
除湿運転はできません。
- H50のとき：
換気の設定を取り消してください。(8ページ)

診断H51

以外を表示

- さまざまな原因が考えられます。

1

本体リセット 押す

(リモコン表示部に「本体リセット」を表示。本体電源がリセットされる)

2

リモコン表示部に「停止」が表示したら、

冷房 **暖房** **除湿切換**

快適おまかせ の、**いずれかを押す**
(正常動作確認のため)

故障かな? / タイマーランプが点滅するときは…

こんなときは…

リモコンの紛失や、乾電池が切れたとき

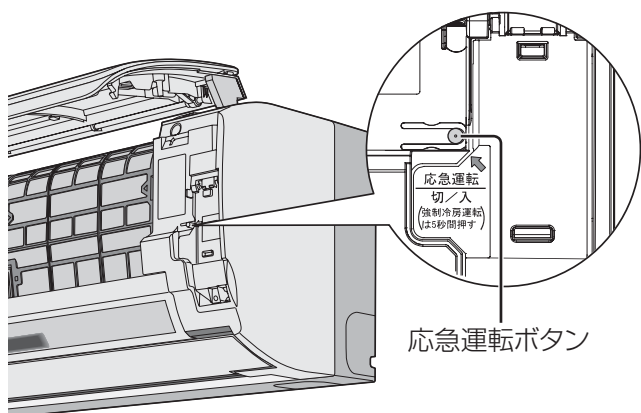

リモコンは、お近くの販売店でお買い求めください。
品番：CWA75C3681X
希望小売価格（税込）：6,300円
(2010年9月現在)

本体で応急運転ができます。

- ① 電源プラグを差し込む。
- ② 前面パネルを開けて、「応急運転」を押す。

■ 停止するとき → もう一度押す。

お知らせ

- 設定25℃の快適おまかせ運転となり、温度調節などはできません。（空気清浄や換気、「nanoe（ナノイー）」を設定していたときは同時運転。エコナビを設定していたときは、日射を考慮した温度調節になります。）
- いるところサーチを設定していたときは、いるところサーチ。設定していなかったときは風量自動、風向はリモコンで設定していた風向になります。（いったん電源プラグを抜き差しすると、いるところサーチは取り消され、風向は自動になります。）
- 「応急運転」を5秒間押すと、強制冷房運転になります。（据付工事業者用ですので、ふだんは使用しないでください）

停電になったとき

- 運転は停止します。通電後、改めて運転してください。通電時、前面パネルは閉じますが、上下風向ルーバーは閉じません。閉じたいときは、「停止」を押してください。
- タイマー予約は、取り消されます。通電後、もう一度予約してください。（11、12ページ）

前面パネルが閉じられないとき

〈横から見たとき〉

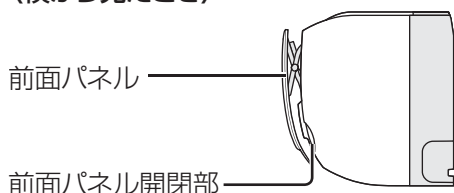

- 停止時に、前面パネルを勢いよく閉じると、前面パネルが浮く場合があります。そのような場合は、前面パネル開閉部を持って、もう一度ゆっくりと開閉してください。

1つの部屋で2台のエアコンを使いたいとき

- リモコンの設定を変更して、混信を防ぐことができます。お買い上げの販売店にご相談ください。

室外ユニットに背面金網を取り付けたいとき

- お買い上げの販売店に取り付けをご依頼ください。（別売品）

エアコンを移設したとき

- いるところサーチ設定時、人の居場所を中心に空調するため、本体は人がよくいる場所を学習して記憶しています。人がよくいる場所をリセットしてからお使いいただくことをおすすめします。（リセットしない場合も、時間がたてば、学習により人の居場所を中心に空調を行います。）

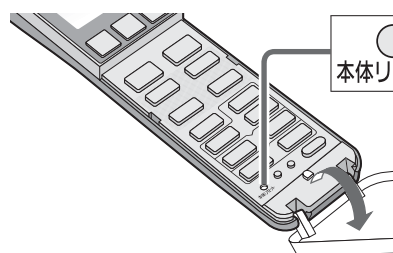

を約5秒間、押し続ける。
(受信音「ピッ」)

また、室内ユニットの設置位置や家具のある位置を本体に記憶させていた場合は、改めて、設定をやり直してください。（「お買い上げ時の設定を変更する」(16～19ページ)）

保証とアフターサービス

よくお読みください

修理・使いかた・お手入れなどは
■まず、お買い上げ先へご相談ください。

▼お買い上げの際に記入されると便利です

販売店名	
電話 () -	
お買い上げ日	年 月 日

修理を依頼されるときは

「よくあるお問い合わせ」(38、39ページ)「故障かな?」(40～44ページ)「タイマーランプが点滅するときは…」(45ページ)でご確認のあと、直らないときは、運転停止後、電源プラグを抜いて、お買い上げ日と下の内容をご連絡ください。

●製品名	ルームエアコン
●品番	CS-○○○○(仕様参照)
●異常の内容	できるだけ具体的に

●保証期間中は、保証書の規定に従って出張修理いたします。

保証期間：お買い上げ日から本体1年間(ただし冷媒回路については5年間です)

●保証期間終了後は、診断をして修理できる場合はご要望により修理させていただきます。

※修理料金は次の内容で構成されています。

技術料	診断・修理・調整・点検などの費用
部品代	部品および補助材料代
出張料	技術者を派遣する費用

※補修用性能部品の保有期間 **10年**

当社は、このルームエアコンの補修用性能部品(製品の機能を維持するための部品)を、製造打ち切り後10年保有しています。

■転居や贈答品などでお困りの場合は、次の窓口にご相談ください。

●「よくあるご質問」「メールでのお問い合わせ」などは…… ●使いかた・お手入れなどのご相談は……

ホームページをご活用ください。

<http://panasonic.co.jp/cs/>

●修理に関するご相談は……

パナソニック 修理ご相談窓口	
電話 フリーダイヤル	0120-878-554
※携帯電話・PHSからもご利用になれます。	
●上記電話番号がご利用いただけない場合は、各地の「修理ご相談窓口」におかけください。	

パナソニック エアコンご相談窓口		365日 受付9時～20時
電話 フリーダイヤル	0120-878-692	※携帯電話・PHSからもご利用になれます。
■上記番号がご利用いただけない場合 06-6907-1187		
■FAX	フリーダイヤル	0120-878-236
Help desk for foreign residents in Japan		
Tokyo (03) 3256-5444 Osaka (06) 6645-8787		
Open: 9:00 - 17:30 (closed on Saturdays/Sundays/national holidays)		
※上記の内容は、予告なく変更する場合があります。ご了承ください。		

※ご使用の回線(IP電話やひかり電話など)によっては回線の混雑時に数分で切れる場合があります。

■各地域の修理ご相談窓口 ※電話番号をよくお確かめの上、おかけください。

●地区・時間帯によって、集中修理ご相談窓口に転送させていただく場合がございます。

北海道地区	札幌 ☎(011)894-1251	札幌市厚別区厚別南2丁目17-7	近畿地区	滋賀 ☎(077)582-5021	守山市水保町1166番地の1
	旭川 ☎(0166)22-3011	旭川市2条通16丁目1166		京都 ☎(075)646-2123	京都市南区上鳥羽中河原3番地
	帯広 ☎(0155)33-8477	帯広市西20条北2丁目23-3		大阪 ☎(06)7730-8888	大阪市城東区関目2丁目15-5
	函館 ☎(0138)48-6631	函館市西栲栳589番地241 (函館流通卸センター内)		奈良 ☎(0743)59-2770	大和郡山市筒井町800番地
東北地区	青森 ☎(017)775-0326	青森市大字浜田字豊田364	和歌山 ☎(073)475-2984	和歌山市中島499-1	
	秋田 ☎(018)868-7008	秋田市外旭川字小谷地3-1	兵庫 ☎(078)796-3140	神戸市須磨区弥栄台3丁目13-4	
	岩手 ☎(019)645-6130	盛岡市厨川5丁目1-43	鳥取 ☎(0857)26-9695	鳥取市安長295-1	
	宮城 ☎(022)387-1117	仙台市宮城野区扇町7-4-18	米子 ☎(0859)34-2129	米子市米原4丁目2-33	
首都圏地区	山形 ☎(023)641-8100	山形市平清水1丁目1-75	松江 ☎(0852)23-1128	松江市平成町182番地14	
	福島 ☎(024)991-9308	郡山市亀田1丁目51-15	出雲 ☎(0853)21-3133	出雲市渡橋町416	
	栃木 ☎(028)689-2555	宇都宮市上戸祭3丁目3-19	浜田 ☎(0855)22-6629	浜田市下府町327-93	
	群馬 ☎(027)254-2075	前橋市箱田町325-1	岡山 ☎(086)242-6236	岡山市北区田中138-110	
中部地区	茨城 ☎(029)864-8756	つくば市筑穂3丁目15-3	広島 ☎(082)295-5011	広島市西区南観音1丁目13-5	
	埼玉 ☎(048)728-8960	桶川市赤堀2丁目4-2	山口 ☎(083)973-2720	山口市小郡下郷220-1	
	千葉 ☎(043)208-6034	千葉市中央区末広5丁目9-5	香川 ☎(087)868-6388	高松市勅使町152-2	
	東京 ☎(03)5477-9700	東京都世田谷区宮坂2丁目26-17	徳島 ☎(088)624-0253	徳島市沖浜2丁目36	
九州地区	山梨 ☎(055)222-5822	甲府市宝1丁目4-13	高知 ☎(088)834-3142	高知市仲田町2-16	
	神奈川 ☎(045)847-9720	横浜市港南区日野5丁目3-16	愛媛 ☎(089)905-7544	愛媛県伊予郡砥部町八倉75-1	
	新潟 ☎(025)286-0180	新潟市東区東明1丁目8-14	福岡 ☎(092)593-8002	春日市春日公園3丁目48	
	石川 ☎(076)280-6608	金沢市玉鉾2丁目266番地	佐賀 ☎(095)26-9151	佐賀市鍋島町大字八戸字上深町3044	
	富山 ☎(076)424-2549	富山市根塚町1丁目1-4	長崎 ☎(095)830-1658	長崎市東町1919-1	
	福井 ☎(0776)21-0622	福井市問屋町2丁目14	大分 ☎(097)556-3815	大分市萩原4丁目8-35	
	長野 ☎(0263)86-9209	松本市寿北7丁目3-11	宮崎 ☎(0985)63-1213	宮崎市本郷北方字草葉2099-2	
	静岡 ☎(054)287-9000	静岡市駿河区高松2丁目24-24	熊本 ☎(096)367-6067	熊本市健軍本町12-3	
	愛知 ☎(052)819-0225	名古屋瑞穂区塩入町8-10	天草 ☎(0969)22-3125	天草市港町18-11	
	岐阜 ☎(058)278-6720	岐阜市中鶯4丁目42	鹿児島 ☎(099)250-5657	鹿児島市与次郎1丁目5-33	
	高山 ☎(0577)33-0613	高山市花岡町3丁目82	大島 ☎(0997)53-5101	奄美市名瀬朝仁町11-2	
	三重 ☎(059)254-5520	津市久居野村町字山神421	沖縄 ☎(098)877-1207	浦添市城間4丁目23-11	

所在地、電話番号は変更になることがありますので、あらかじめご了承ください。

最新の「各地域の修理ご相談窓口」はホームページをご活用ください。 <http://panasonic.co.jp/cs/service/area.html>

●ご相談窓口における個人情報のお取り扱いについては裏表紙をご覧ください。

こんなときは……保証とアフターサービス

簡単操作早見表

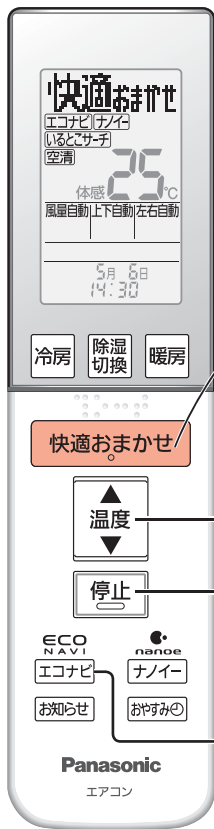

ボタンひと押し、快適おまかせ運転！

快適おまかせ

●季節に合わせて運転の種類を自動で選択。



快適おまかせ

温度

設定温度を変える

停止

止める
➡おそうじ運転を汚れに応じて始めます (34ページ)

ECO NAVI
エコナビ

お知らせ

nanoe
ナノイー

おやすみ

エコナビを
取り消す / 設定する

Panasonic
エアコン

■運転の種類がお好みに合わないときは、冷房 除湿切換 暖房 ボタンで運転してください。(8ページ)

●お買い上げ時には、人の居場所や日当たり具合の変化を見分けて効率的な運転を行う「いるとこサーチ」と「エコナビ」が設定されていて、体感温度を調節します。「いるとこサーチ」または「エコナビ」のいずれかを取り消すと、室内温度調節に変わります。

パナソニックの会員サイト「**CLUB Panasonic**」で「**ご愛用者登録**」をしてください

特典 1 お宅の家電情報をまとめて登録／管理ができる

PC

<http://club.panasonic.jp/>

特典 2 使い方など商品情報をスムーズに入手できる

携帯



※このサービスは
WEB限定のサービスです。

特典 3 エンジョイポイントをためてプレゼントに応募できる

愛情点検

長年ご使用のルームエアコンの点検を！



こんな症状は
ありませんか

- ブレードがたびたび切れる。
- 運転中にこげ臭いにおいがする。
- 室内ユニットから水が漏れる。
- 電源コードやプラグが異常に熱くなり、変色している。
- 室内や室外ユニットの取り付け部分が腐食したり、取り付けがゆるんでいる。
- 異常な音や振動がする。
- その他の異常や故障がある。

ご使用
中止

事故防止のため電源プラグを抜いて、必ず販売店に点検をご依頼ください。

【ご相談窓口における個人情報のお取り扱い】

パナソニック株式会社およびパナソニックグループ関係会社（以下「当社」）は、お客様の個人情報をパナソニック製品に関するご相談対応や修理サービスなどに利用させていただきます。併せて、お問い合わせ内容を正確に把握するため、ご相談内容を録音させていただきます。また、折り返し電話をさせていただくための発信番号を通知いたしておりますので、ご了承願います。当社は、お客様の個人情報を適切に管理し、修理業務等を委託する場合や正当な理由がある場合を除き、第三者に個人情報を開示・提供いたしません。個人情報に関するお問い合わせは、ご相談いただきました窓口にご連絡ください。



家庭用エアコンには最大でCO₂（温暖化ガス）3,600 kgに相当するフロン類が封入されています。地球温暖化防止のため、移設・修理・廃棄等にあたってはフロン類の回収が必要です。

- これは、エアコンに温暖化ガス（フロン類）が封入されていることを認識いただくための表示です。
- 取りはずし時には、フロン類の回収が必要です。また、廃棄時は、家電リサイクル法に基づく適正な引渡しをしていただく、確実にフロン類の適正処理がされます。

廃棄時にご注意
願います！

家電リサイクル法では、お客様がご使用済みのルームエアコンを廃棄される場合は、収集・運搬料金、再商品化等料金をお支払いいただき、対象商品を販売店等に適正に引き渡すことが求められています。

パナソニック株式会社 エアコンビジネスユニット

〒525-8520 滋賀県草津市野路東2丁目3番1-1号

© Panasonic Corporation 2010

F567512
H1010SN4011