

使いこなし ガイド

取扱説明書

ルームエアコン(家庭用)



室内ユニット品番 / 室外ユニット品番

CS-X632C2	CU-X632C2
CS-X712C2	CU-X712C2
CS-632CXR2	CU-632CXR2
CS-712CXR2	CU-712CXR2
CS-632CX2	CU-632CX2
CS-712CX2	CU-712CX2

保証書・据付工事説明書 別添付

このたびは、パナソニック製品をお買い上げいただき、まことにありがとうございます。

- 取扱説明書をよくお読みのうえ、正しく安全にお使いください。
- ご使用前に「安全上のご注意」(4~5ページ)を必ずお読みください。
- 保証書は「お買い上げ日・販売店名」などの記入を確かめ、取扱説明書、据付工事説明書とともに大切に保管してください。
- 商品の品番は、本体の品番表示(6ページ)と仕様(40ページ)でご確認ください。

パナソニックの会員サイト

「**CLUB Panasonic**」で
「**ご愛用者登録**」をしてください

詳しくは裏表紙をご覧ください



お問い合わせの多い項目を探しやすくしました。

30～33 ページ

エコナビ・センサーで、
ムダを抑えて
運転したい。

43 ページ

運転ランプが
点滅する！

30 ページ

暖房の霜取り運転で、
運転中に風が
弱くなる・止まる。

38 ページ

自動で
おそうじ
いつするの？

17、31 ページ

このエアロンの
電気代は？



14～16 ページ

どんな予約ができるのかな？

タイマー予約で
運転したい。

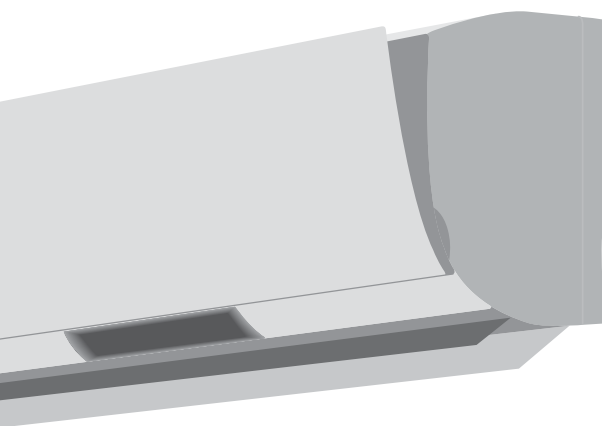

もくじ

ページ

必ずお読みください

安全上のご注意	4
各部の名前と役割	6
お願いと準備	8
●リモコンの日時合わせ	

まず、使ってみる(基本)

ボタンひと押し、快適おまかせ運転	10
お好みで運転したいときは・・・	11
お好みで風量・風向を調節したいときは	12

もっと便利に、快適に(応用)

タイマー予約機能を使いこなす	14
●おやすみ時に決めた時間がたつと停止	
●決めた時刻に運転・停止	
●決めた時刻にフィルターおそうじ運転	
温度や電気代を見る	17
ふだんのお手入れは、エアコンにおまかせ よりキレイにお使いいただくために	18
●手動おそうじ運転	
居住環境や人に合わせて お買い上げ時の設定を変更する	20

もっと詳しく知りたい(解説)

快適おまかせ・冷房・除湿切換・暖房について	28
「nanoe(ナノイー)」/換気について	29
霜取り運転について	30
エコナビについて(電気表示について)	30
センサーについて(上下風向ルーバーについて)	32
風量自動・上下自動・左右自動について	34
おそうじ機能について	38
仕様・付属品について	40
長期使用製品安全表示制度に基づく本体表示について	41

困ったとき

よくあるお問い合わせ	42
故障かな?	44
タイマーランプが点滅するときは・・・	49
こんなときは・・・	50
保証とアフターサービス	51
ご相談窓口	裏表紙

安全上のご注意

必ずお守りください

人への危害、財産の損害を防止するため、必ずお守りいただくことを説明しています。

■誤った使い方をしたときに生じる危害や損害の程度を区分して、説明しています。

 **警告** 「死亡や重傷を負うおそれがある内容」です。

 **注意** 「軽傷を負うことや、財産の損害が発生するおそれがある内容」です。

■お守りいただく内容を次の図記号で説明しています。

 してはいけない内容(禁止事項)です。

 実行しなければならない内容(強制事項)です。

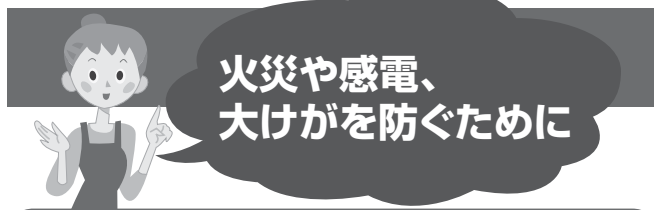

警告

 **必ずエアコン専用の電源コンセントを使う**
必ず守る (他の機器と併用すると、発熱による火災の原因)

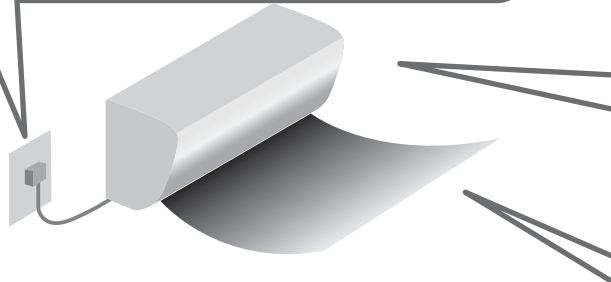

異常・故障時には直ちに使用を中止し、電源プラグを抜く
(発煙・発火、感電のおそれあり)

 **必ず守る**

異常・故障例

- ・ブレーカーがたびたび切れる。
- ・こげ臭いにおいがする。
- ・異常な音やガタガタと振動する。
- ・室内ユニットから水が漏れる。
- ・電源コードやプラグが異常に熱くなる。
- ・風量が調節できない。
- ・運転しても、すぐに停止する。
- ・停止しても、風が止まらない。

すぐに販売店へ点検・修理を依頼してください。

 **リモコン用乾電池の取り扱い**

- 乳幼児の手の届く所にリモコンを置かない。(乾電池を取り出し、誤って飲み込むおそれ)
- 乾電池は、⊕ ⊖を逆に入れない。(ショートによる発火や液漏れの原因)

電源のプラグやコードは

 **禁止**

- ぬれた手で抜き差ししない。(感電の原因)
- 運転中にプラグを抜かない。(放電などによる火災の原因)
- 途中で接続したり、延長コードの使用、タコ足配線をしなない。(接触や絶縁の不良、発熱による火災の原因)
- 束ねたり、無理に曲げたりしない。(破損による発熱や発火の原因)
- コードを持って抜かない。(断線による発熱や火災の原因)

 **必ず守る**

- 破損した場合は使用せず、販売店へ修理を依頼する。
- プラグは根元まで確実に差し込む。(接触不良による感電や火災の原因)
- 定期的にプラグのほこりを乾いた布でふき取る。(湿気などで絶縁不良となり、発熱や発火、火災の原因)



据え付けや移動、修理は必ずお買い上げの販売店または専門業者に依頼してください

 **必ず守る**

据え付けや移動・修理完了時には、販売店や専門業者に次のことを確認する

- 冷媒が漏れていないこと。(冷媒が火気に触れると有毒ガス発生の原因) 通常使用では漏れませんが、冷えない・暖まらない場合は、漏れている可能性があるため、販売店へご相談ください。
- 指定冷媒を使用していること。(指定以外の冷媒を使用すると、機器の故障や破裂、けがなどの原因)
- アースや漏電しゃ断器が設置されていること。(感電の原因)

漏電や、けがを防ぎ
家財などを守るために



注意

室内ユニットは



禁止

- ユニットの下に、他の電気製品や家財などを置かない。(水滴が落ちて、汚損や故障の原因)
- 風を動植物に直接当てない。
- 雷が鳴り出したら、運転を停止して、エアコンに触れない。(感電の原因)
- 精密機器や食品、動植物、美術品の保存などに使わない。(品質低下などの原因)
- 冷房や除湿運転時、窓や戸を開けた状態(湿度80%以上)で長時間運転をしない。(室内ユニットから水滴が落ちて、家財などを汚損の原因)
- 水洗いしたり、花瓶など水の入った容器を載せたりしない。(水が中に入ると感電や発火の原因)

室外ユニットは



禁止

- 水洗いしたり、花瓶など水の入った容器を載せたりしない。(水が中に入ると感電や発火の原因)
- 側面や裏面のアルミ部分に触らない。(手を切る原因)
- 据付台が破損したまま、放置しない。(落下や転倒の原因)

ドレンホースは



禁止

- 排水を確実にし、排水口をふさがない。(室内ユニットからの水漏れの原因)

お手入れ時には



禁止

- お客様自身で、工具を使った分解掃除はしない。(水漏れや発煙、発火の原因)
- 室内ユニットのアルミ部分に触らない。(手を切る原因)
- 不安定な台に乗らない。

床などにワックスをかけるときは…



禁止

- エアコンを運転しない。(本体内部にワックス成分が付着すると、結露し水漏れや水飛びの原因)
- ワックスをかけた後は、窓やドアを開けて十分に換気をした後、運転してください。(換気には、エアコンの換気機能を使わないでください。)

お手入れ時には



必ず守る

- 必ず運転を停止し、電源プラグを抜く。(ファンが高速回転しているため、けがの原因)
- 前面パネルの水洗い後は、水気を十分ふき取る。(漏電の原因)

長期間使用しないときは



必ず守る

- 電源プラグを抜く。(ほこりによる発熱や発火の原因)

燃焼器具といっしょに 運転するときは



必ず守る

- こまめに換気する。(酸素不足による頭痛などの原因)
- 燃焼器具は、風が直接当たらない場所で使用する。(不完全燃焼の原因)

据え付けや移動のときは



必ず守る

- 可燃性ガスの漏れるおそれのない場所に、据え付けされていることを確認する。(発火の原因)



禁止

お手入れ時には

- お客様自身で、内部の洗浄はしない。(水漏れや発煙、発火の原因)



禁止

室内ユニットは

- 吹出口の奥に、指や棒などを入れない。(ファンが高速回転しているため、けがの原因)



禁止

冷やしすぎない

- おやすみのときなど、長時間、冷風を体に直接当てたり、冷やしすぎたりしない。(体調をくずす原因)
- 特にお子様や高齢者にはご注意ください。



禁止

室外ユニットは

- 吹出口に指や棒などを入れない。(ファンが高速回転しているため、けがの原因)
- 上に乗ったり、物を載せたりしない。(ベランダなど高い場所に設置の場合、転落の原因)

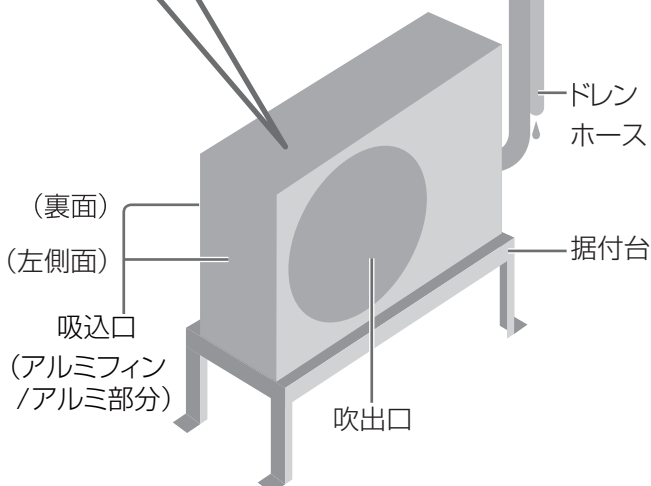

各部の名前と役割

室内ユニット

〈前面パネルを開けたとき〉

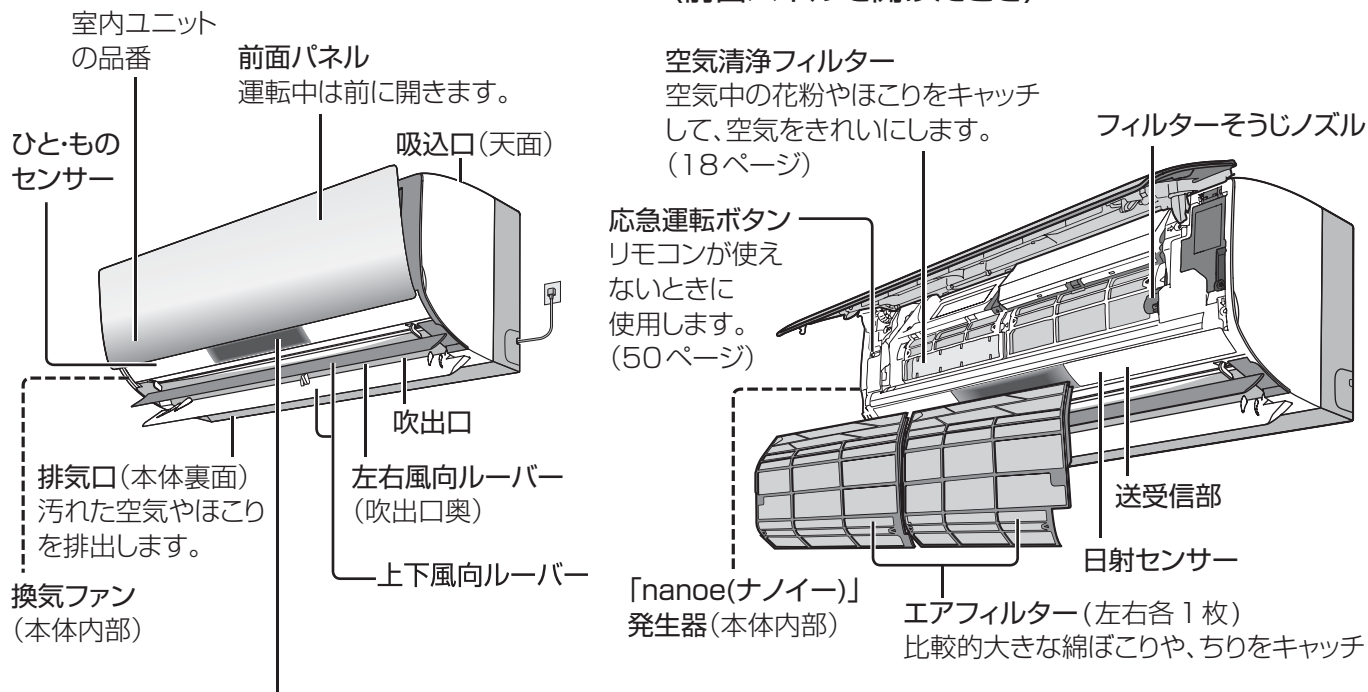

表示部 運転や設定の状況をお知らせ

図は説明のため、すべての内容を表示しています。



ランプ名	色	状態	お知らせしている内容
本体ランプ	ECO NAVI (エコナビ)	緑 点灯	エコナビ(日射センサー)設定中(10、30ページ)
	エネチャージ	橙 点灯	エネチャージ中(17、28ページ)
	運転	緑 点灯 点滅	快適おまかせ・冷房・暖房・除湿切換・「ナノイー」・換気運転中(10ページ) 快適おまかせ運転開始時・暖房運転開始時、または霜取り運転中(28、30ページ)
	ナノイー	青 点灯	「ナノイー」運転中(29ページ)
	タイマー	橙 点灯 点滅	おやすみ切タイマーおよび、切/入タイマー予約中(14、15ページ) 本体の異常(49ページ)
	おそうじ	橙 点灯	フィルター・本体内部おそうじ運転中(16、18、38ページ)

室外ユニット

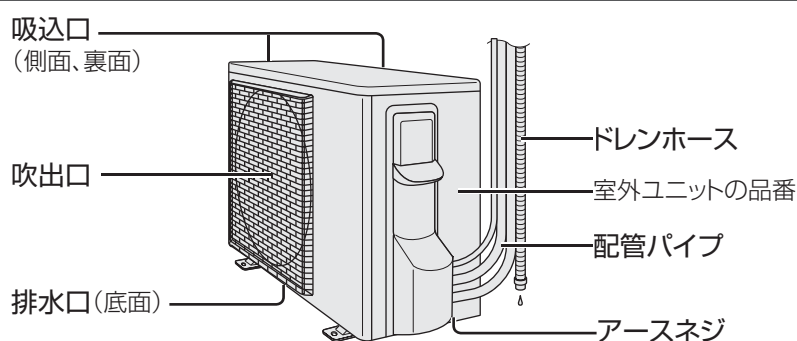

リモコン

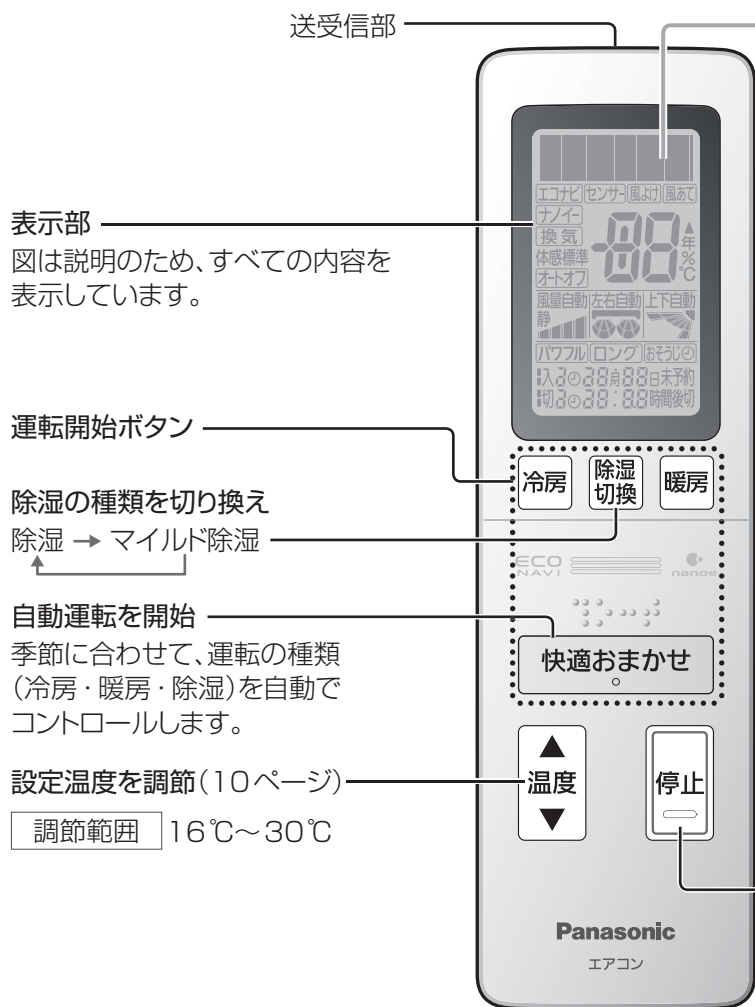

リモコンで設定した内容を表示します。
●省エネ推奨温度(室温設定時のみ表示)
冷房は28℃以上、暖房は20℃以下(省エネ推奨温度)に設定すると、省エネ温度に設定したことをお知らせします。

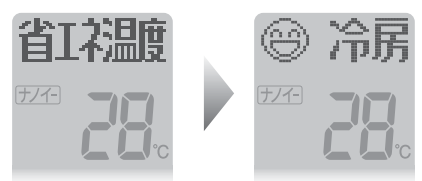

すべての運転を停止
停止後、汚れ度合いに応じてフィルターなどのおそうじ運転が始まります。

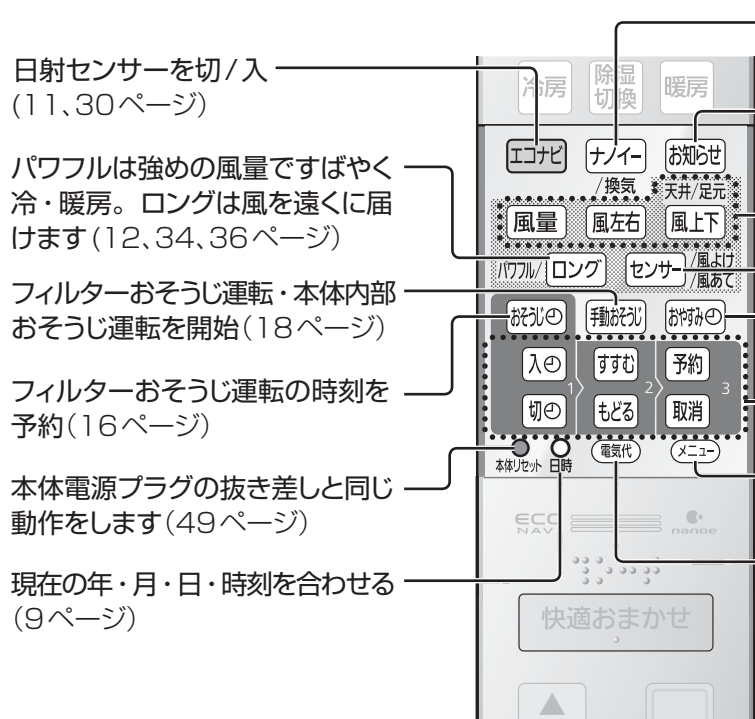

停止中は「ナノイー」と換気を単独で運転。運転中は設定を切り換え(11、29ページ)

体感温度(室温)などを表示(17ページ)

風量と風向を調節(12ページ)

人の居場所を中心とした風量・風向自動の切/入(12、32~37ページ)

0.5~9時間後に自動で停止を予約(14ページ)

運転切/入の時刻を予約(15ページ)

居住環境や人に合わせて設定を変更(20~27ページ)

電気代を表示(17ページ)

お願いと準備

✓ まず、室内・室外ユニット周辺の確認を!

〈室内ユニット〉

- 吸入口や吹出口付近をタンスなどでふさいでいませんか?
- 火災警報器と吹出口は、1.5m以上離れていますか?
- テレビやラジオは、1m以上離れていますか?
(映像の乱れ、雑音防止のため)

〈リモコン〉

- 他の機器のリモコンボタンが押されていませんか?
テレビなど他の機器のリモコンボタンが、リモコンラック(小物入れ)などに当たり、押されていないことを確認してください。押されていると、信号が混信して、送受信しないことがあります。



- ふた上のボタン操作をするときに、ふたが完全に閉じていますか?開いていると、誤送信することがあります。



〈室外ユニット〉

- 吸入口や吹出口が積雪や植木鉢などでふさがれていませんか?
- ドレンホースの排水口がふさがれていませんか?
- 吹出口からの風が、周囲の迷惑になっていませんか?
- 動植物に、直接風が当たっていませんか?
- テレビやラジオは2m以上離れていますか?
(映像の乱れ、雑音防止のため)

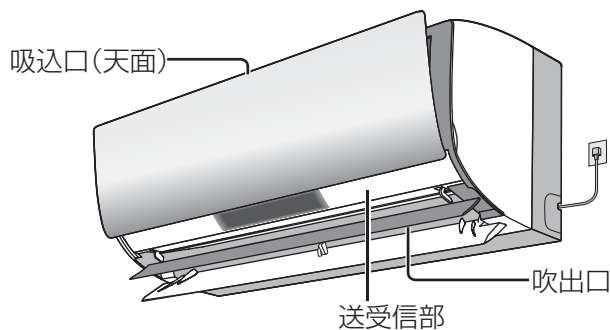

リモコンは送受信部に向けて!

操作は、エアコン正面から7m以内で行ってください。

●受信は音でお知らせします。

受信音	お知らせしている内容
ピー	停止
ピッ	運転開始や設定、設定の取り消し
ピピッ	設定温度の上限または下限

- リモコンホルダー(付属品)
リモコンを壁に掛けて保管できます。
掛けのまま操作すると送受信しないことがあります。

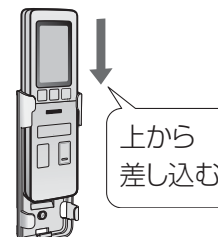
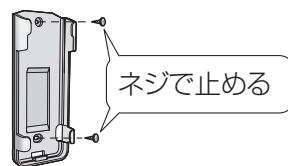

- 調理場や機械工場など、油煙の多い場所への設置はさけてください。

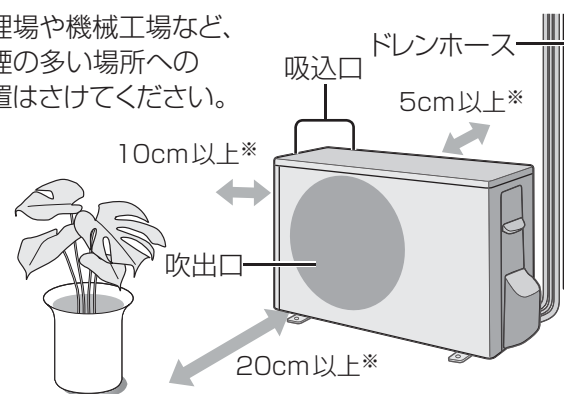

※スペースを確保してください。

■乾電池は…

- 寿命は約1年です。
消耗すると、送受信しにくくなったり、冷房などを押しても「停止」を表示したりします。
- 長期間、使用しないときは、取り出してください。
(液漏れ防止のため)
- 乾電池が切れたときは、本体で応急運転ができます。
(50ページ)

■乾電池を交換するときは…

- 単4形アルカリ乾電池(LR03タイプ)を2本同時に交換してください。(マンガン乾電池では、使用期間が短くなります。)また、充電式の乾電池(Ni-cd、ニッケル水素など)は使わないでください。
(サイズ、形、性能の一部が異なるため)
- 交換後は、日時を合わせてください。また、メニューで設定していた内容を、本体からリモコンに受信させてください。(20ページ)

リモコンの準備(乾電池を入れ、日時を合わせる)

快適おまかせ運転やタイマー予約、電気代表示を正しく動作させるため、年・月・日・時刻は必ず合わせてください。

1 乾電池を入れる

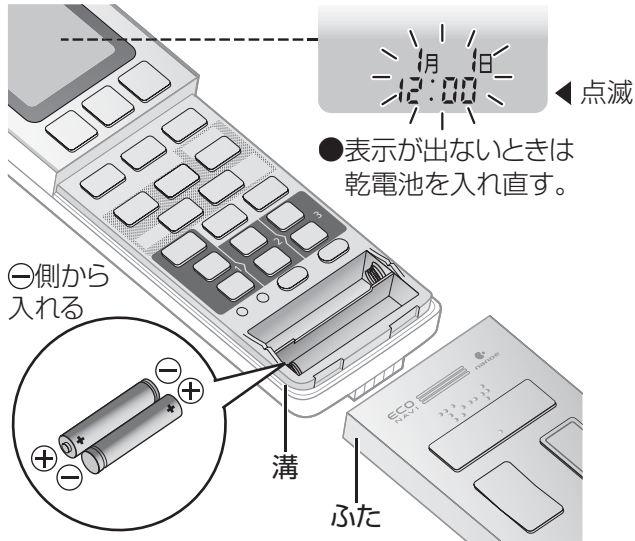

■ふたのはずしかた・取り付けかた

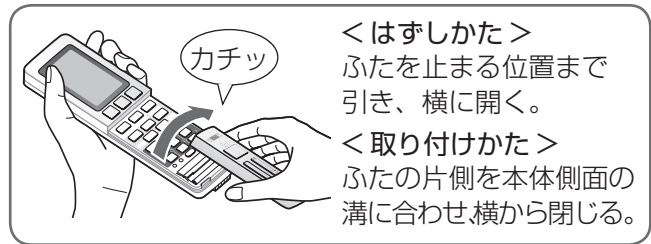

●次の方法でもはずせます。

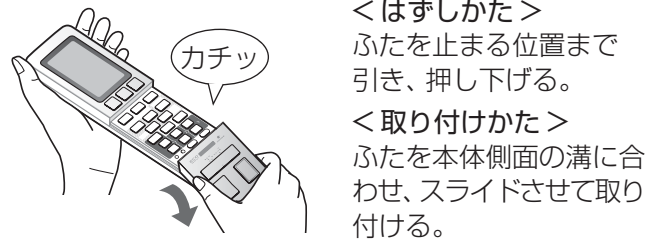

2 現在の年・月・日・時刻を合わせる

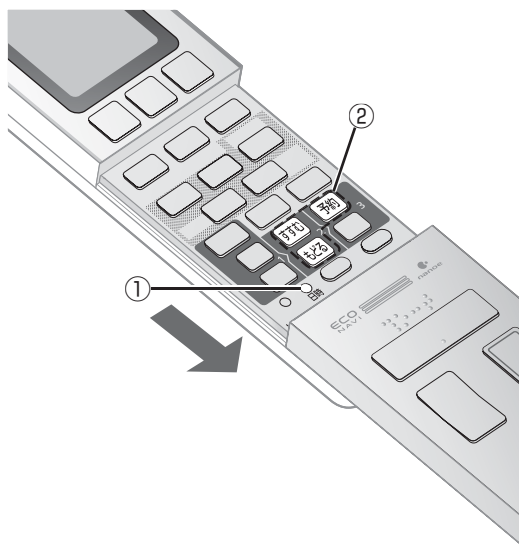

- ① **日時** 押す。
- ② 年・月・日・時刻を合わせる。
 - **すすむ** **もどる** で年(西暦の下2けた)を合わせ **予約** を押す。(年設定完了)
 - 上記と同じ手順で月・日・時刻を合わせる。(夜の12時は「0:00」)

(例) 2012年5月6日
午後2時30分に合わせるとき

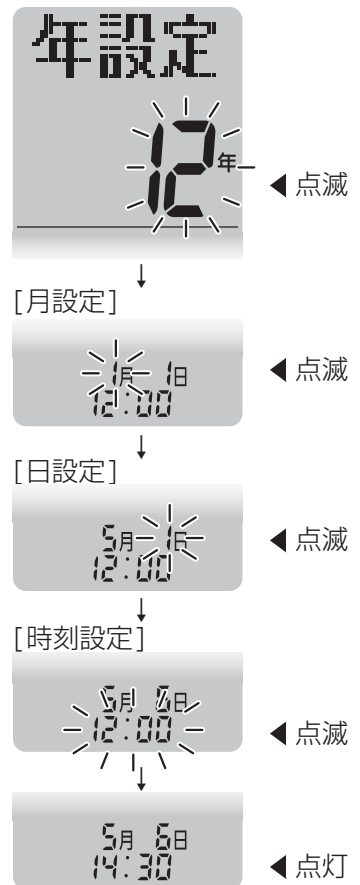

お知らせ

- 30秒間、ボタン操作がないと、表示している内容で設定されます。
- **すすむ** **もどる** を押し続けると早送りします。

快適おまかせ運転

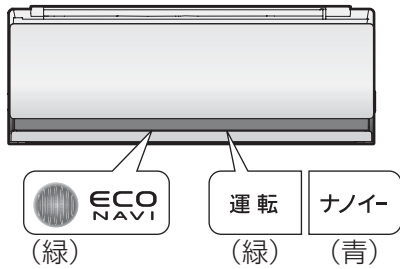

まず、使ってみる

ボタンひと押しで 運転・調節をおまかせ！

季節に合わせて、運転の種類（冷房・暖房・除湿）を自動でコントロールします。

快適おまかせ

●暖房開始時に、高温の風で運転したいときは、パワフルを設定してください。（12ページ）
（風が出るまでには、数分かかります。）

■設定温度を変える
 ・設定範囲：16℃～30℃
 ・「エコナビ」と「センサー」がどちらも表示しているときは体感温度を調節します。（28ページ）



お買い上げ時には、同時に運転するように設定されています。

■運転を止める
 停止後、汚れに応じて、フィルターなどのおそうじ運転が始まります。（38ページ）



「エコナビ」(30ページ)
 日射センサーが、日当たり具合の変化(晴れ・曇りなど)を検知して、温度を自動調節、ムダな運転を抑えます。

「センサー」(12, 32ページ)
 ひと・ものセンサーが人の動きや温度変化から、人の居場所を検知し、検知した場所を中心に空調を行います。

「nanoe(ナノイー)」(29ページ)
 ●肌のうるおいと髪のまとまり感を保ち、キメが整った美肌・美髪へ。
 （効果は、季節・周囲環境(温度・湿度)、使用時間、個人によって異なります。）
 ●お部屋のにおいを軽減、菌やカビの繁殖を抑制します。カーテンなどに付着したにおい(タバコや料理臭)や菌にも効果があります。
 （菌やカビの抑制は密閉空間での効果であり、実使用空間での実証結果ではありません。また、脱臭効果は、周囲環境(温度・湿度)、運転時間、臭気・繊維の種類などによって異なります。）

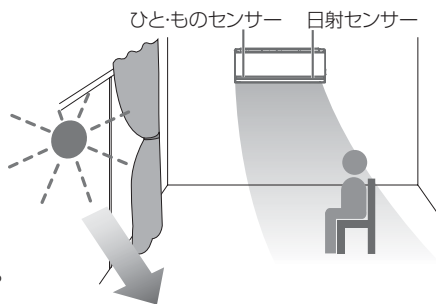

お願い

●季節を正確に判断させるため、日時は必ず合わせておいてください。（9ページ）
 ●ふた上のボタンを操作するときは、必ずふたを完全に閉じてください。（開いていると誤送信する場合があります。）

お好みで運転したいときは…

快適おまかせ運転がお好みに合わないときは運転の種類を選んで運転してください。

運転の種類
を選んで
運転する

<div style="border: 1px solid gray; padding: 2px 5px; display: inline-block;">冷房</div>		<div style="background-color: #ccc; padding: 5px 10px; display: inline-block;">冷房</div>
<div style="border: 1px solid gray; padding: 2px 5px; display: inline-block;">除湿 切換</div>	押すたびに <div style="display: inline-block; vertical-align: middle; margin-left: 10px;"> ↓ <div style="display: flex; justify-content: space-around; width: 100px;"> <div style="text-align: left;"> 除湿 : 冷やしながら湿気を取る </div> <div style="text-align: left;"> マイルド除湿 : 風量と冷やしすぎを抑えて湿気を取る </div> </div> </div>	<div style="background-color: #ccc; padding: 5px 10px; display: inline-block;">除湿</div> <div style="background-color: #ccc; padding: 5px 10px; display: inline-block;">マイルド除湿</div>
<div style="border: 1px solid gray; padding: 2px 5px; display: inline-block;">暖房</div>	<ul style="list-style-type: none"> ●暖房運転開始時に、高温の風で暖房したいときは、パワフルを設定してください。(12ページ) (風が出るまでには、数分かかります。) 	<div style="background-color: #ccc; padding: 5px 10px; display: inline-block;">暖房</div>



■ECONAVIの取り消し/設定をするとき

→

ECONAVI

「ナノイー」や換気を単独で運転する

<div style="border: 1px solid gray; padding: 2px 5px; display: inline-block;">ナノイー /換気</div>		<div style="background-color: #ccc; padding: 5px 10px; display: inline-block;">ナノイー</div>
押すたびに ナノイー → ナノイー・換気 → 換気	<div style="display: flex; justify-content: center; align-items: center; margin-top: 5px;"> <div style="width: 100px; border-bottom: 1px solid gray;"></div> <div style="margin: 0 5px;">↑</div> </div>	<div style="background-color: #ccc; padding: 5px 10px; display: inline-block;">冷房</div>
<ul style="list-style-type: none"> ●停止中に押すと単独で運転できます。 ●単独運転時は、温度調節ができません。 ●換気は能力を抑えた静かな運転に変えることもできます。(20ページ) ●燃焼器具を使用する場合の換気には使わないでください。 ●冷房などとの同時運転中に押すと、「ナノイー」や換気の設定・取り消しができます。 		



お好みで風量・風向を調節したいときは…

お買い上げ時には**センサー**が設定され、風量・風向左右・風向上下は自動になっています。「ロング」との併用はできません。

まず、使ってみる

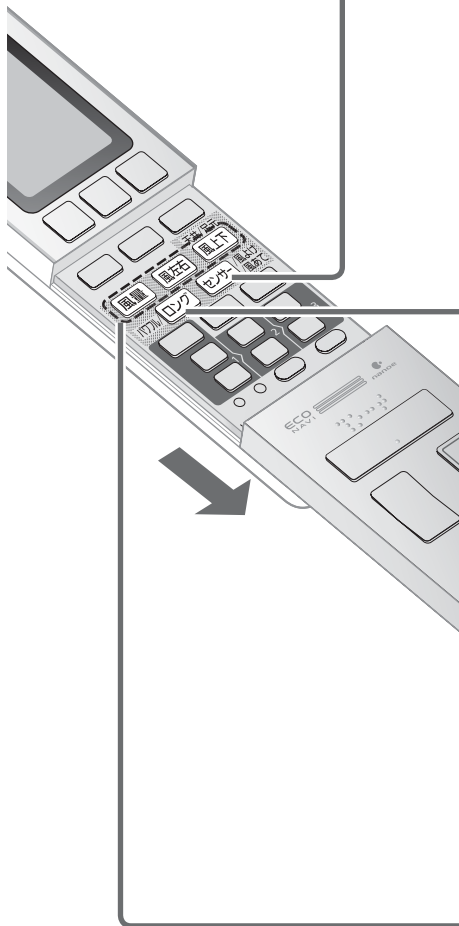

センサー ／風よけ ／風あて

センサー / 風よけ / 風あて

押すたびに

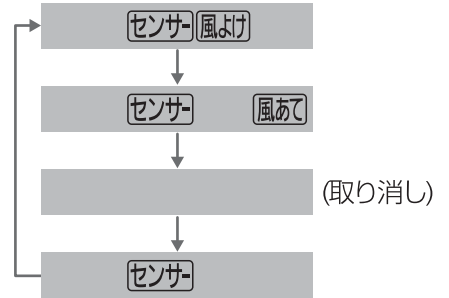

パワフル ／ロング

パワフル / **ロング**

押すたびに

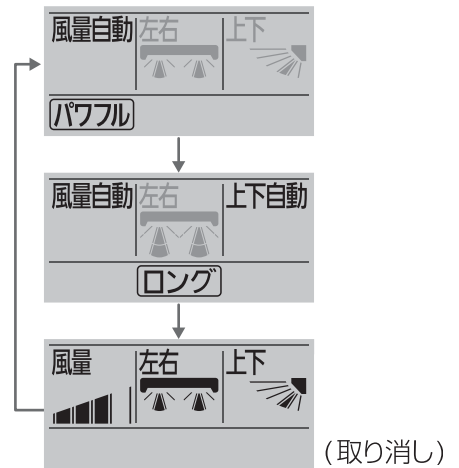

風量 ・ 風向左右 ・ 風向上下

風量

押すたびに

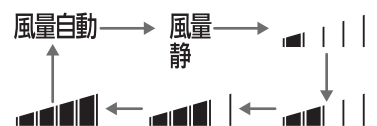

風左右

押すたびに

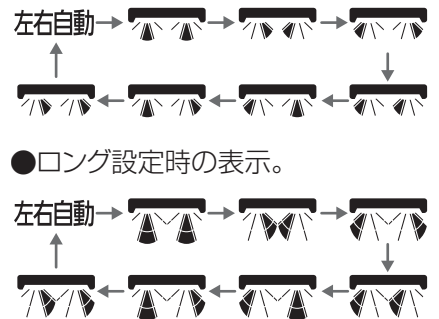

天井/足元

風上下

押すたびに

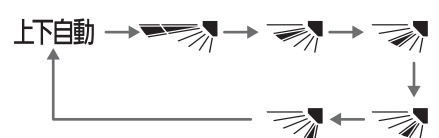

※上記は、冷房、除湿切換時の表示です。

お知らせ

- 風量・風向は、快適おまかせ運転時にも、お好みで調節することができます。

運転内容

お知らせ

- 風の動きは→34ページ
- 人の居場所に合わせて風量や風向を自動でコントロール、活動量に合わせて効率的な空調を行う運転です。(32ページ)
風よけは風を感じない運転、風あては風を感じる運転になります。



- 「ナノイー」、換気だけの運転時には設定できません。
- 「風量」「風左右」「風上下」のいずれかを押し、センサーは取り消され、前に設定していた風量・風向になります。また、ロングを設定したときにも、センサーは取り消されます。

- 「パワフル」の風の動きは→34、36ページ
 - ・冷房感・暖房感を強く感じる運転です。暖房運転開始時には、高温の風が出ます。
 - ・温度はリモコンの表示より冷房・除湿で低め、暖房で高めになります。
 - ・風量は自動になり、冷房感・暖房感が快適に得られるように、風量が弱めになることがあります。
- 「ロング」の風の動きは→36ページ
 - ・強い風で部屋の奥や左右の奥まで風を届ける運転です。
 - ・風量と風向上下は自動になります。

- パワフル
 - ・「エコナビ」または「風量」を押すとパワフルは取り消されます。
 - ・風向の上下・左右はお好みに設定できます。
 - ・マイルド除湿・「ナノイー」・換気だけの運転時には設定できません。
- ロング
 - ・センサーは取り消されます。
 - ・「エコナビ」「風量」「風上下」「センサー」のいずれかを押しとロングは取り消されます。
 - ・風向の左右はお好みに調節できます。
 - ・快適おまかせ、冷房、暖房運転時のみ設定できます。
- パワフル/ロング
 - ・エコナビが取り消され、体感温度の調節になっていた場合は室内温度の調節に切り替わります。

- 「風量自動」の風の動きは→36ページ
- 「風量静」は能力を抑えた静かな運転です。

- 「左右自動」の風の動きは→36ページ
- ロングで  または  を設定しているときは、部屋の左または右の奥まで風を届けます。

- 「上下自動」の風の動きは→36ページ
-  は風を天井に向け、冷風を体に直接当てません。
-  は風を床に向け、温風を足元から届けます。(暖房時の表示です。)



暖気は上に、冷気は下にたまるため、上下風向ルーバーを手動で設定するときは、“暖房は下向き”、“冷房は水平”にするのが効果的です。
風量は運転状態に合わせて最も適切に風量を調節する風量自動をおすすめします。

お好みで風量・風向を調節したいときは…

タイマー予約機能を使いこなす①

切タイマーと入タイマーは、運転の「切」「入」を1日2回ずつ組み合わせて予約でき、一度予約をすると、毎日繰り返されます。予約の前に、現在時刻が合っていることを確認してください。(9ページ)

■運転例：

- 7時に入タイマー、11時に切タイマー
- 16時に入タイマー、0時に切タイマー
- おやすみ切タイマーで、21時から「5時間後 切」を予約した場合

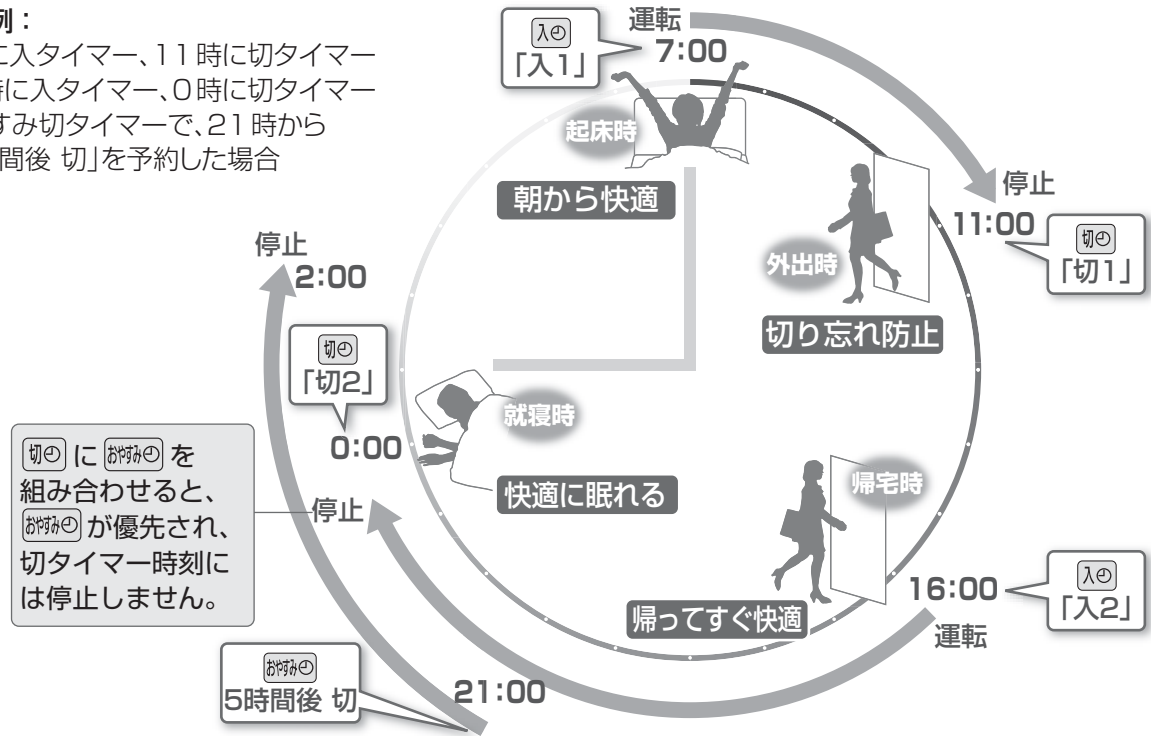

もっと便利に、快適に

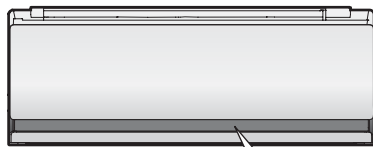

タイマー
(橙)

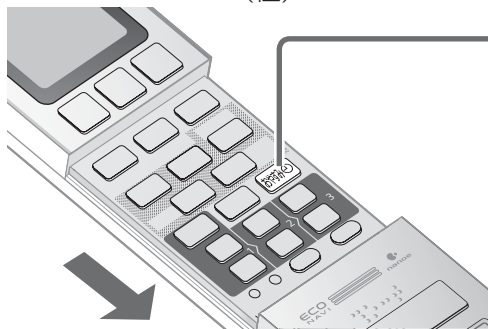

おやすみ時に
決めた時間が
たつと停止



(おやすみ切タイマー)

運転中に



● 押すたびに

- 0.5時間後 切
- ↓
- 1時間後 切
- ↓
- 2時間後 切
- ↓
- 3時間後 切
- ↓
- 5時間後 切
- ↓
- 7時間後 切
- ↓
- 9時間後 切
- ↓
- (取り消し)



残り時間を
表示

お知らせ

- おやすみ切タイマーで運転している間は、冷やしすぎ、暖めすぎを防ぐため、温度や風量、風向をリモコンの設定とは関係なく次のように自動調節します。設定温度に近づいたとき、またはおやすみ切タイマー設定から1時間たつと、
 - 設定温度は冷房、除湿、マイルド除湿時に約1℃上がり、暖房時に約1℃下がります。
 - 風量は弱くなります。冷房の、センサーまたは上下自動時は、上下風向ルーバーが水平に向くことがあります。
- おやすみ切タイマー運転中に、温度を調節すると、その内容を記憶し、次におやすみ切タイマーで運転するときも同じ内容で自動調節します。
- おやすみ切タイマーで停止した後は本体内部おそうじ運転を行いません。フィルターおそうじ運転はフィルターが汚れている場合は行います。(38ページ) おやすみ切タイマーで停止した後に、フィルターおそうじ運転をさせたくない場合は、お好みの時刻にフィルターおそうじ運転をタイマー予約してください。(16ページ)

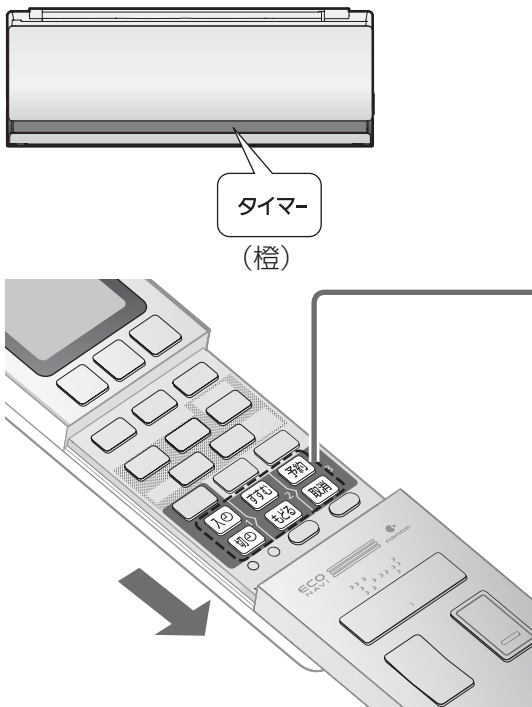

■ 予約時刻の確認は

例：「入1」「入2」の時刻を確認する。

「入1」を押すたびに…

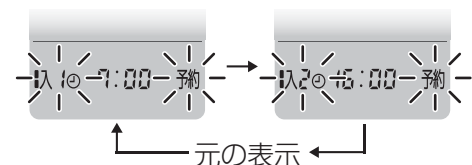

■ 予約時刻の変更は

予約と同じ手順1～3で変更する。

■ 予約の取り消しは

「入1」または「入2」、「切1」または「切2」を選んで「取消」を押す。

(すべての予約を取り消すときは、「取消」のみを押す。)

お知らせ

- 入タイマーは、予約時刻に設定温度近くになるよう、早めに運転が始まります。(最長約50分前)
- 「入タイマー」運転は、停止前に設定していた運転の種類で始まります。
- 予約をすると、現在時刻は消えます。
- 1日に2回の予約をしているときは、次に動作する時刻を表示します。
- 30秒間、ボタン操作がないと、元の表示に戻ります。

決めた時刻に 運転・停止

入1

切1

■ 入タイマー「入1」の予約 (切タイマー「切1」の予約)

例：「入1」に7時を予約する。

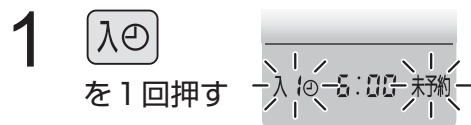

- 切タイマーのときは、 を1回押す。



- 押すたびに10分単位で変わり、押し続けると早送りできます。(夜の12時は「0:00」)



予約回数を表示。
■は1回、■は2回。

■ 入タイマー「入2」の予約 (切タイマー「切2」の予約)

例：「入2」に16時を予約する。

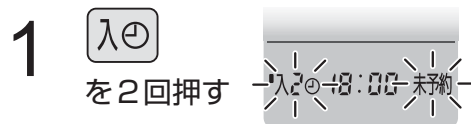

- 切タイマーのときは、 を2回押す。



予約する 予約回数を表示。
■は1回、■は2回。

タイマー予約機能を使いこなす②

お買い上げ時の設定では、運転を停止した後などに、汚れ度合いに応じて自動でフィルターおそうじ運転を行います。おやすみ時など音が気になる場合は、おそうじ運転のタイミングを変えることができます。予約の前に現在時刻が合っていることを確認してください。(9ページ)

■**運転例**：15時にフィルターおそうじ運転を予約した場合

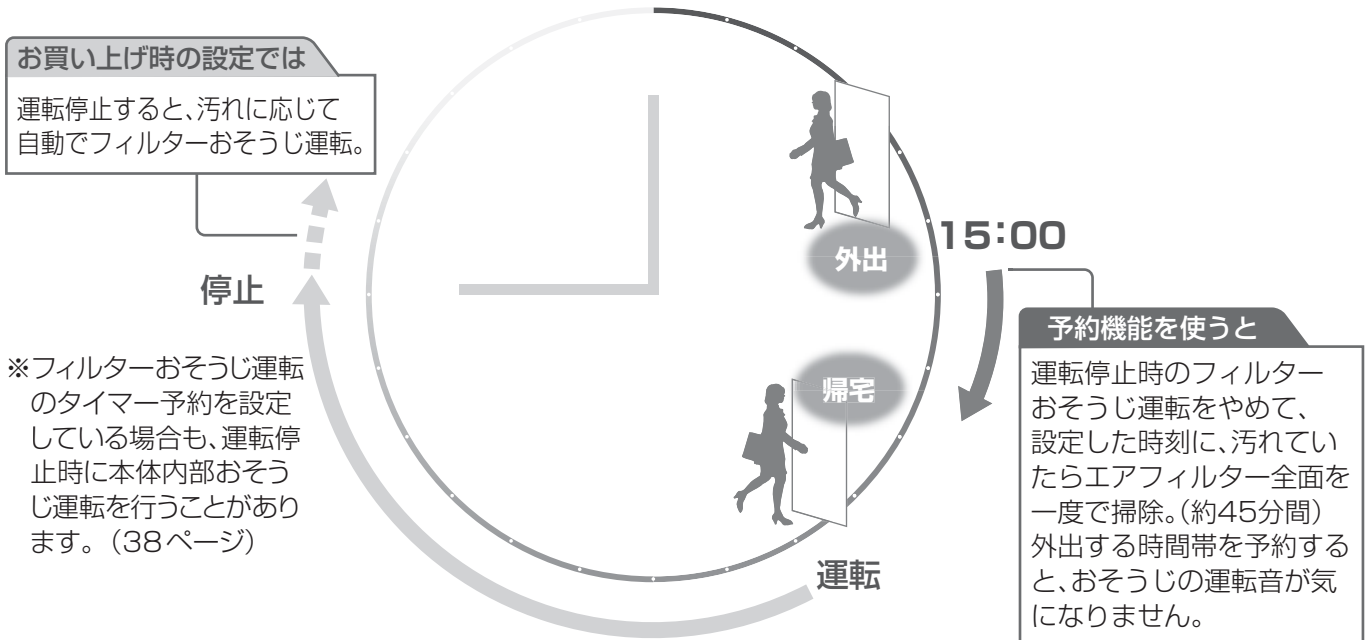

お買い上げ時の設定では
運転停止すると、汚れに応じて
自動でフィルターおそうじ運転。

停止

※フィルターおそうじ運転のタイマー予約を設定している場合も、運転停止時に本体内部おそうじ運転を行うことがあります。(38ページ)

予約機能を使うと

運転停止時のフィルターおそうじ運転をやめて、設定した時刻に、汚れていたらエアフィルター全面を一度で掃除。(約45分間)外出する時間帯を予約すると、おそうじの運転音が気になりません。

もっと便利に、快適に

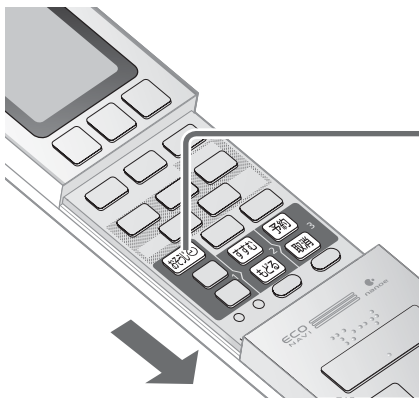

■ **予約時刻の確認は**

おそうじ を押す。
(約30秒後、元の表示に戻る)

■ **予約の取り消しは**

- ① **おそうじ** を押す。
- ② **取消** を押す。

決めた時刻に
フィルター
おそうじ運転

おそうじ

1 **おそうじ**

2 掃除開始時刻を設定する

すすむ **もどる**

- 押すたびに10分単位で変わり、押し続けると早送りできます。(夜の12時は「0:00」)

3 予約する

予約

- 室内ユニットのタイマーランプは点灯しません。

例：15時を予約する

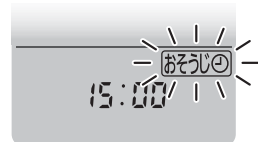

掃除開始時刻

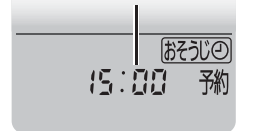

2秒後

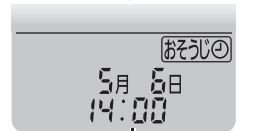

現在時刻に戻る

お知らせ

- 冷房中などに掃除開始時刻がくると、冷房などの運転を一時中断します。
- フィルターおそうじ運転の後に、続けて本体内部おそうじ運転を行うことがあります。おやすみ切タイマー(14ページ)での停止を続けていた場合など、自動で本体内部の掃除ができていなかったときに運転します。(自動での内部おそうじ運転を取り消している場合(26ページ)には運転しません。)
- 「切タイマー」や「入タイマー」(15ページ)と同時刻に予約できます。このときは、おそうじ運転が優先され、おそうじ運転後、「切タイマー」や「入タイマー」運転します。

温度や電気代を見る

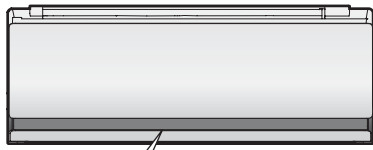

エネチャージ
(橙)

暖房運転中に「お知らせ」を押したとき、エネチャージしていることをお知らせ。

必ず室内ユニットに向けて!

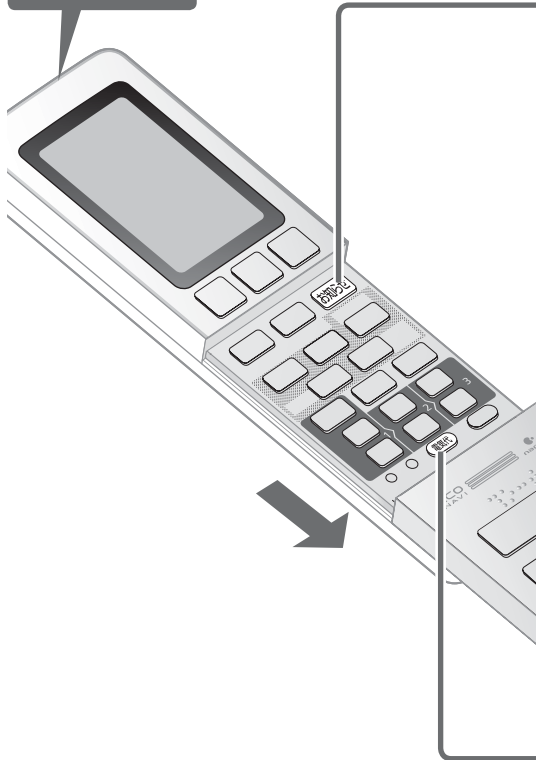

お知らせ

- 温度・湿度の表示範囲について
温度：1℃単位で「-9℃～45℃」
室外温度のみ「-15℃～45℃」
湿度：10%単位で「40%～80%」
(表示範囲を超える温度や湿度を検知しても、上限・下限の数値でお知らせします。)
- リモコンの日時設定を正しく合わせていないと、電気代を正しく表示しません。(9、31 ページ)
- 電気代単価は、地域やご家庭の契約に合わせて設定できます。(20 ページ)
- 「電気代」を押し続けると「電気代」「今月電気代」「前月電気代」を早送りします。

温度などを見る

お知らせ

運転中または停止中に

「お知らせ」を押すと、本体が検知した温度などを表示します。(目安)

■リモコン表示部

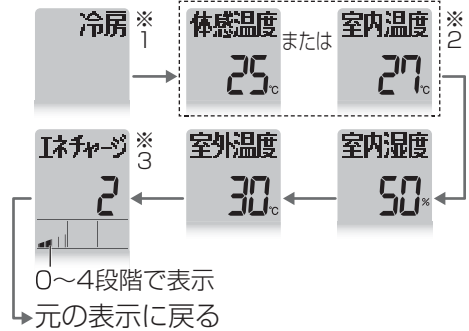

- ※ 1 快適おまかせ運転設定時のみ、運転の種類を表示します。
- ※ 2 エコナビとセンサー設定時は体感温度、設定していないときは室内温度を表示します。
- ※ 3 暖房運転中のみ表示します。ノンストップ暖房霜取り運転などに使える蓄熱量のレベル(目安)を表示します。

運転中または停止中に

「電気代」を押すと、本体が記憶している電気代を表示します。(目安)

■リモコン表示部

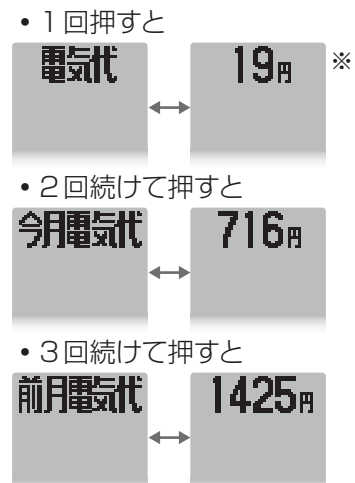

(それぞれ約12秒間表示後、元の表示に戻る。)

- ※ 運転中は今回の電気代、停止中は前回運転時の電気代を表示します。

よりキレイにお使いいただくために…

手動おそうじ運転



エアフィルター ・ 本体内部

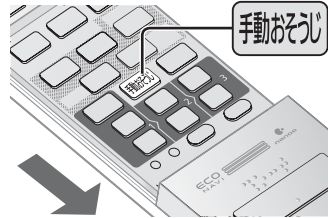

- エアフィルター全面を掃除した後に、本体内部を掃除します。(約45分～130分間)(室内ユニットのおそうじランプ(橙)点灯)終了後、自動停止します。

■途中で停止するとき → 「停止」ボタンを押す

お知らせ

- 本体内部の掃除は、自動で掃除ができていない場合には行いません。
- 運転時間を本体からリモコンに受信できなかった場合は、約10秒後、元の表示に戻ります。

おそうじ

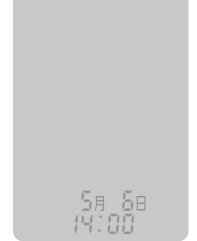

終了後、元の表示に戻る

柔らかい布でからぶき

汚れが気になったら

- ひどい汚れは、水または、ぬるま湯を含ませ、よくしぼった布でふいてください。化学ぞうきんなどを使うときはその注意書きに従ってください。
- 前面パネルは取りはずして水洗いすることができます。

■取りはずしかた

- ①両手でパネルを止まるまで押し上げ、
- ②左(または右)に寄せ、
- ③手前に引いてはずす。
(左に寄せた場合は右からはずす)

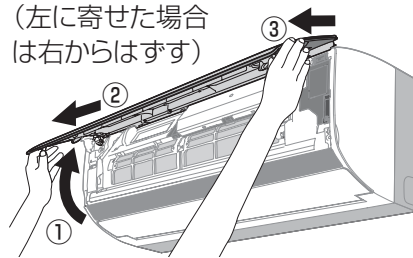

■取り付けかた

- ①パネルを水平にして左右のアーム側を少し下げて、
- ②パネルの支点を本体の支持部に合わせて押し込む。

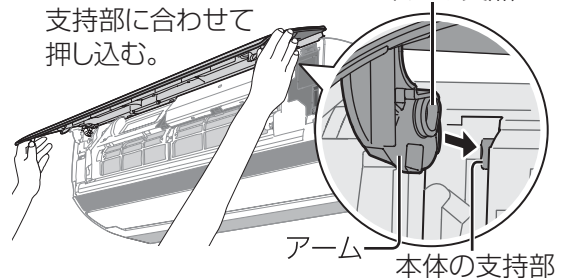

お願い

- 洗剤などを含ませた布でふいたり、直接吹きつけたりしないでください。(損傷や故障の原因)
- ひと・ものセンサーや表示部は強い力を入れてふかないでください。(変形、傷の原因)
- 台などをご使用の場合、転倒に注意してください。前面パネルの落下に注意してください。

交換する

- 交換の目安: 約10年
- 水洗いはできません

汚れが気になったら

空気清浄フィルター

別売品: CZ-SAF9
希望小売価格(税込)
1,050円
(2013年5月現在)

1 前面パネルを開け、
左側のエアフィルター
をはずす(19ページ)

2 空気清浄フィルターを交換する
●フィルターは、不燃物ゴミとして、地域のゴミ分別方法に従って廃棄してください。

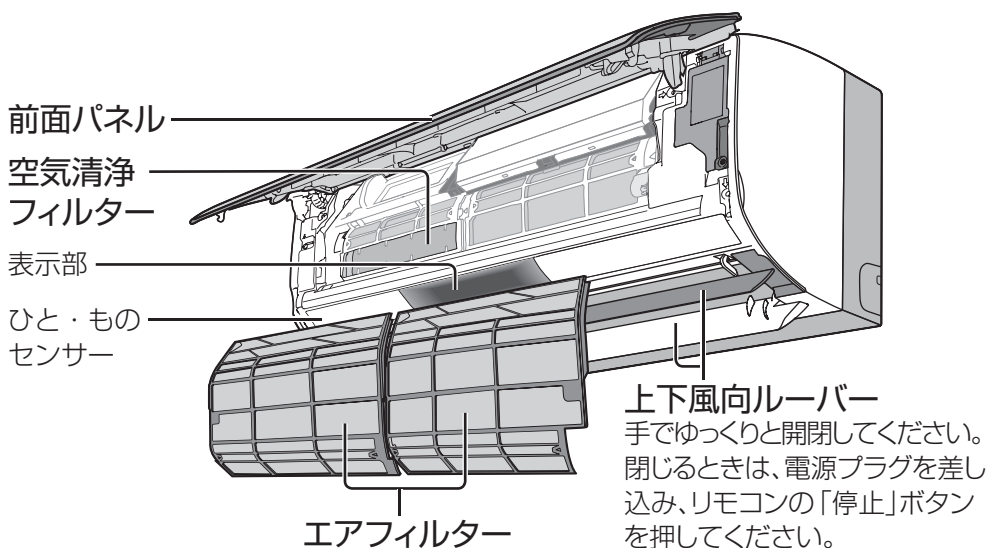

■ 水洗いするときには…

- 次のものは使わない。
(変色、変形、傷の原因)
- タワシのような堅いもの
- シンナーやみがき粉
- 漂白剤
- 40℃以上のお湯
- 次のもので乾かさない。
(変色や変形の原因)
- ドライヤー
- ストーブ
- 直射日光

取りはずして水洗い

エアフィルターの掃除は自動で行いますが、フィルター全面を一度に掃除する「フィルターおそうじ運転」のタイマー予約(16ページ)をおすすめします。汚れが気になってきたら、取りはずして水洗いをしてください。

ほこりや油汚れが多い環境等でご使用のときは



エアフィルター

- 1 前面パネルを開ける
- 2 エアフィルターをはずす(左右)

- ① 左右の凹部に指をかけ、内側に押しながら、
- ② 手前下方向へ引き出す。

■ 取り付けかた

- ① エアフィルターの左右先端をレール(橙色)下の溝に入れる。
 - ② レールに沿わせて奥までエアフィルターを入れる。
 - ③ エアフィルター左右の▶◀部分を“カチッ”というまで押さえる。
- 取り付け後、エアフィルターの両端がレールの上に乗っていないことを確認してください。

- 汚れがひどいときは薄めた中性洗剤でつけ置き洗いをし、十分に乾かしてください。

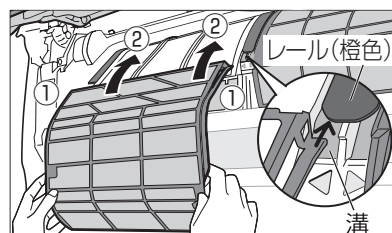
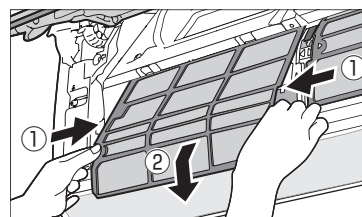

上図は、説明のため一部を省略しています。

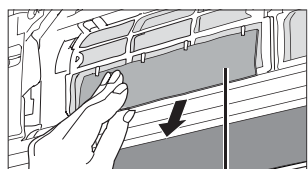
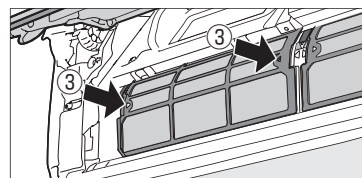

空気清浄フィルター

別売品は販売店でお買い求めいただけます。

パナソニックの
家電製品直販サイト
「パナセンス」
でもお買い求め
いただけます。

CLUB Panasonic

Pana Sense

<http://club.panasonic.jp/mall/sense/>

携帯電話からも
お買い求め
いただけます。
<http://p-mp.jp/cpm/>



よりキレイにお使いいただくために…

お買い上げ時の設定を変更する①

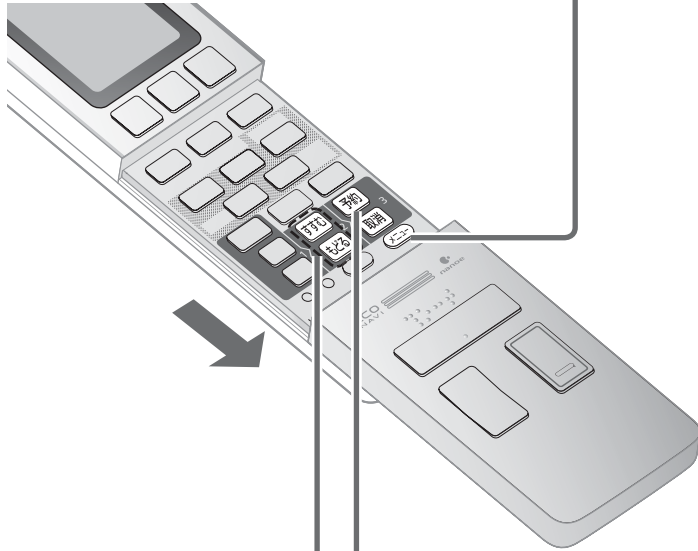

- 1** 運転中または停止中に
メニュー 項目を選ぶ
 ●押すたびに表示が変わる。
 - パワーなし
 - オール電化
 - 換気標準
 - 中央
 - 家具
 - 暖房足元
 - オートオフ
 - においかット
 - 室外音
 - 内部そうじ
 - フィルターそうじ
 - 本体ランプ明
 - コントラスト3
- 2** **すすむ** **もどる** 設定する
- 3** **予約** 本体に向けて押し、確定させる

(22、24、26ページで説明しています)

■途中で操作を中止するときは
→ **取消**

お知らせ
●30秒間、ボタン操作がないと、元の表示に戻ります。

項目
電力需要のピーク時などに電力を抑えたいとき パワーなし
地域、ご家庭に合わせた電気代を表示させたいとき オール電化
換気音を静かにしたいとき 換気標準
風を効率よく届けるために 中央

乾電池を交換したときは

日時を合わせてから、メニューで設定していた内容を、本体からリモコンに受信させてください。(リモコンは、お買い上げ時の表示に戻するため)

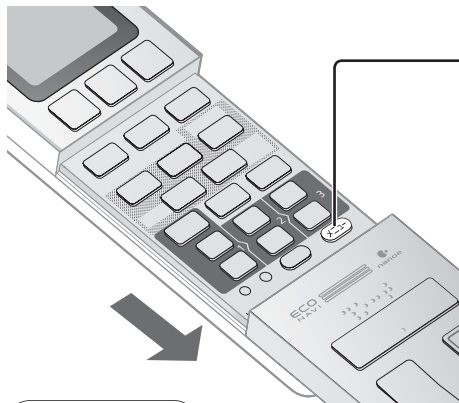

- 本体に向けて、**メニュー** 約5秒間押し続ける
- ① リモコン表示部に「設定受信」が表示されたら、指を離す。
 - ② 「受信完了」が表示され、約4秒後に元の表示に戻る。
●「もう一度」が表示されたときは、再度操作を行ってください。

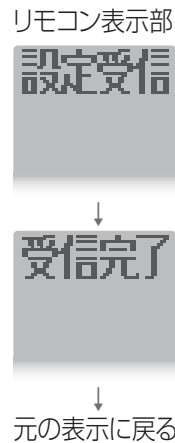

お知らせ
●上記の操作をしないで運転などのリモコン操作を行うと、リモコンの表示濃淡、換気、オートオフは、お買い上げ時の設定に戻ります。(20、24、26ページ)

設定のしかた

お知らせ

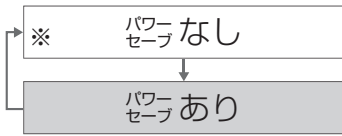

- 「パワーセーブあり」に設定すると、最大電流値を制限した運転に切り換わります。冷房や暖房などの能力は低下します。
- ブレーカー容量が足りない場合、据付時に「パワーセーブあり」を設定していることがあります。「パワーセーブなし」で使いたいときは、販売店にご確認ください。

時間帯に関係なく、一定の電気代単価を設定する「オール電化 なし」と時間帯別に電気代単価を設定する「オール電化 あり」が選べます。

「オール電化なし・あり」を選ぶ

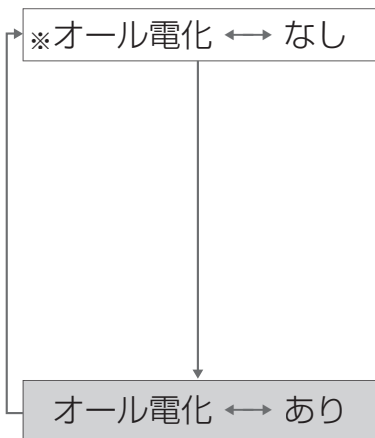

「オール電化なし」に設定したときは

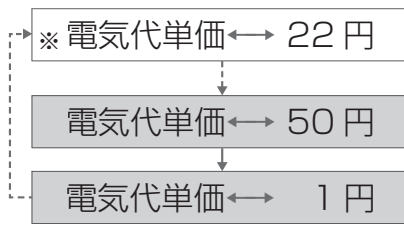

「オール電化あり」に設定したときは

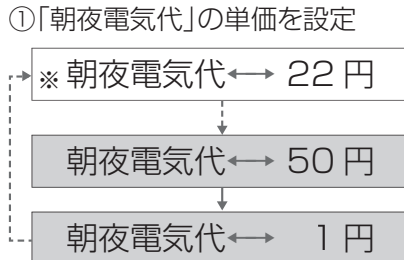

①「朝夜電気代」の単価を設定
続けて②「昼電気代」③「深夜電気代」をそれぞれ①の要領で設定します。

（すすむ もどる を押すたびに1円ずつ変わり、押し続けると早送りできます。）

- 契約内容や電気代単価は、電力会社より発行される「電気ご使用量のお知らせ」などで、ご確認ください。

- 電気代単価は1円～50円が選べます。

- 「オール電化 あり」に設定すると、下記の時間帯別に電気代単価を設定することができます。（時間帯の変更はできません。）

朝夜電気代	7:00 ~ 10:00 17:00 ~ 23:00
昼電気代	10:00 ~ 17:00
深夜電気代	23:00 ~ 7:00

- 「時刻設定」が点滅するとき → 日時が設定されていません。操作を中止して日時を合わせてください。（9ページ）
日時を設定していないと、「オール電化 あり」を選ぶことができません。

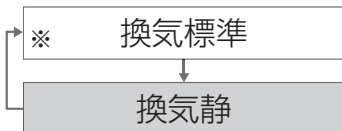

- 「換気静」は能力を抑えて静かに運転します。

室内ユニットの設置状況を、本体に記憶させます。

設置位置が…

- 中央



- 左側



- 右側



- 風向自動時に、風をお部屋の中心に送ります。
- 「センサー」を設定しているときは、人のいる方向に風を送ります。

※は、お買い上げ時の設定です。

（次ページに続く）

お買い上げ時の設定を変更する②

項目

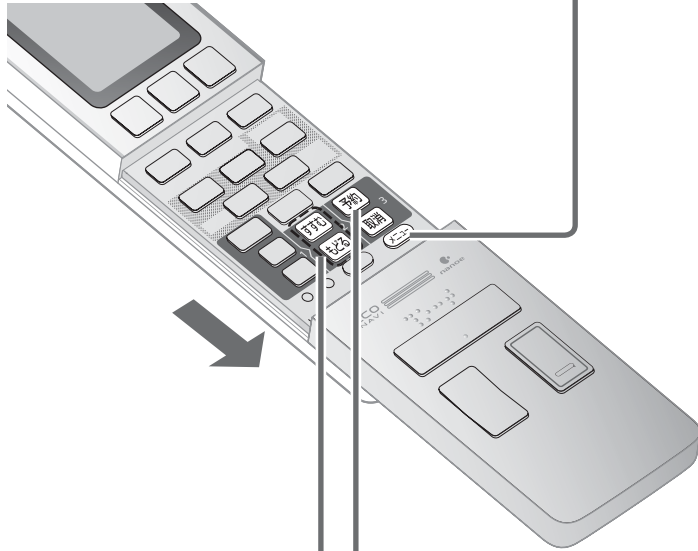

1 運転中または停止中に
メニュー項目を選ぶ

●押すたびに表示が変わる。

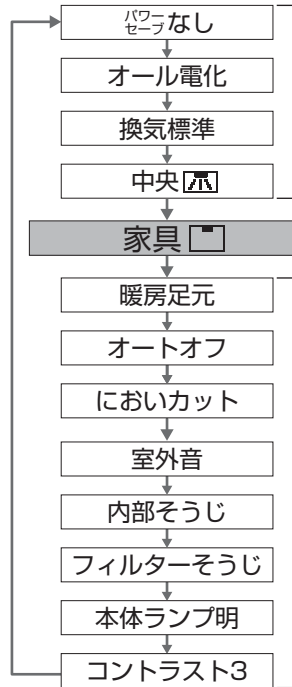

家具などに
風が直接当たって、
人に来ないとき
(センサー設定時)

家具

2 すすむ もどる 設定する

3 予約 本体に向けて押し、
確定させる

■途中で操作を
中止するときは

→ 取消

お知らせ

●30秒間、ボタン操作がないと、
元の表示に戻ります。

乾電池を交換したときは

日時を合わせてから、メニューで設定して
いた内容を、本体からリモコンに受信させ
てください。
(リモコンは、お買い上げ時の表示に戻るた
め)(20ページ)





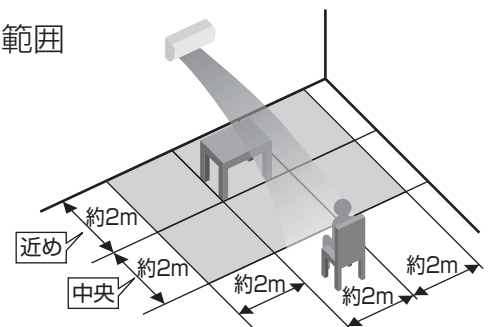





























■家具位置の設定可能な範囲

家具(ソファやテーブル
など)の高さは、約 80cm
までを想定しています。



設定のしかた

お知らせ

室内ユニットの 設置位置 (20ページ)	①「近め」の家具位置を設定 すむ もどる → 予約	②「中央」の家具位置を設定 すむ もどる → 予約
<p>※中央 </p> <p>を設定している とき (または何も設定 していないとき)</p>	<p>※近め  (家具なし)</p> <p>近め </p> <p>近め </p> <p>近め </p> <p>近め </p> <p>近め </p> <p>近め </p> <p>近め </p>	<p>※中央  (家具なし)</p> <p>中央 </p> <p>中央 </p> <p>中央 </p> <p>中央 </p> <p>中央 </p> <p>中央 </p> <p>中央 </p>
<p>左 </p> <p>を設定している とき</p>	<p>※近め  (家具なし)</p> <p>近め </p> <p>近め </p> <p>近め </p>	<p>※中央  (家具なし)</p> <p>中央 </p> <p>中央 </p> <p>(上記と同じ8パターン)</p>
<p>右 </p> <p>を設定している とき</p>	<p>※近め  (家具なし)</p> <p>近め </p> <p>近め </p> <p>近め </p>	<p>※中央  (家具なし)</p> <p>中央 </p> <p>中央 </p> <p>中央 </p> <p>(上記と同じ8パターン)</p>

●室内ユニット周辺の下記
エリアにおいて家具の
あり・なしが選べます。
室内ユニット

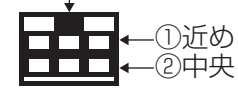

●家具の位置を設定する
と、そのエリアを避けて
人に風が届く風向を自
動で選びます。

●室内ユニットの表示が
点滅しているとき

近め 

→室内ユニットの設置
位置が設定されてい
ません。メニューで
設定してください。
(20ページ)

※は、お買い上げ時の設定です。

(次ページに続く)

●家具が「近め」
にあるとき

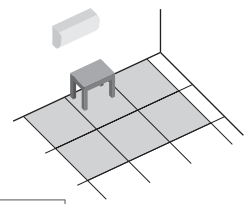

① 近めの家具 

② 中央の家具  (家具なし) を選ぶ

●家具が「中央」
にあるとき

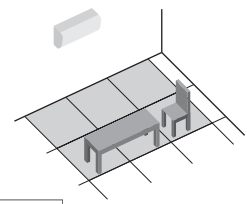

① 近めの家具  (家具なし)

② 中央の家具  を選ぶ

お買い上げ時の設定を変更する

お買い上げ時の設定を変更する③

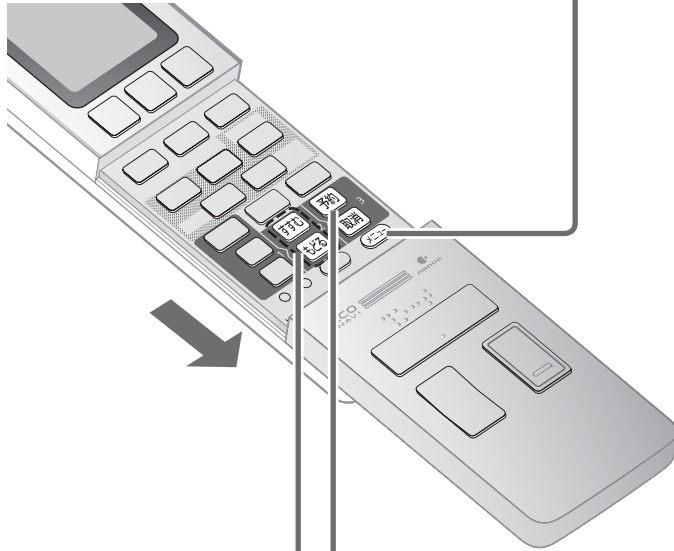
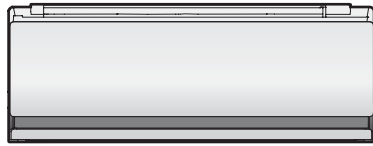

1 運転中または停止中に
メニュー項目を選ぶ

●押すたびに表示が変わる。

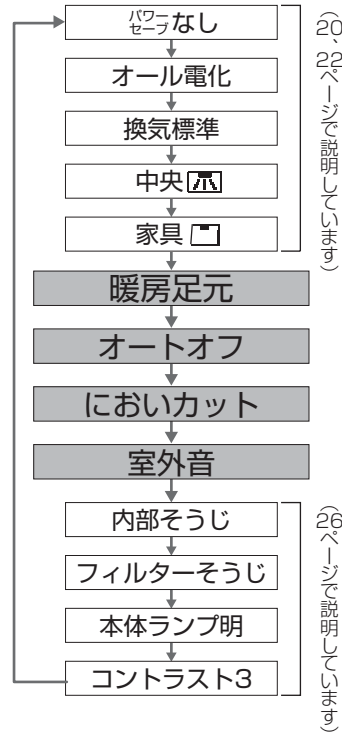

2 すすむ もどる 設定する

3 予約 本体に向けて押し、確定させる

項目

室内ユニットの下にある家具などに直接風が当たるとき

暖房足元

切り忘れを防止したいとき

オートオフ

運転開始時のにおいが気になるとき(风量手動時)

においかット

暖房時の室外ユニットの運転音が気になるとき

室外音

■途中で操作を中止するときは

→ 取消

お知らせ

●30秒間、ボタン操作がないと、元の表示に戻ります。

乾電池を交換したときは

日時を合わせてから、メニューで設定していた内容を、本体からリモコンに受信させてください。(リモコンは、お買い上げ時の表示に戻るため)(20ページ)

設定のしかた

お知らせ

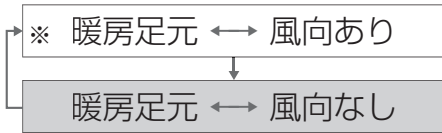

- 風を常に足元に向けたくないときは「暖房足元 風向なし」にします。
- 上下風向ルーバーのリモコン表示は、次のようになります。

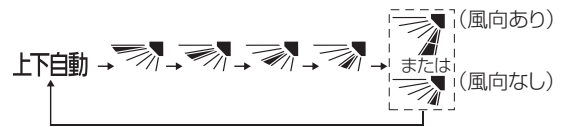

センサー設定中に、
人の不在を検知して自動停止します。

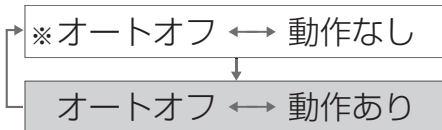

- 「オートオフ 動作あり」に設定すると、運転中、リモコンに「オートオフ」が表示されます。部屋に人がいない状態が約3時間続くと、自動で運転を停止します。その後、人を検知しても運転は再開しません。
- 乳児や病気などで動きが少ない人のいる部屋では「オートオフ 動作なし」をおすすめします。(人がいないと判断し、停止することがあるため)
- おやすみ切タイマーとの併用時は、おやすみ切タイマーが優先されます。

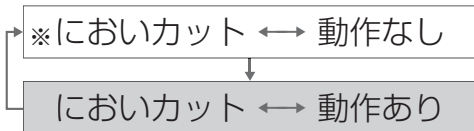

- 運転開始時、室内ユニットに付着したにおい(生活臭)を出したくないときは「においカット 動作あり」にします。(すぐに風が出ません)
- 「においカット 動作なし」を確定すると、続けて風量自動時の設定を同様に変わることができます。(47ページ)

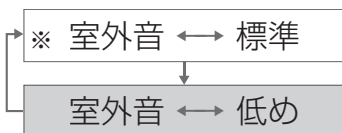

- 「室外音 低め」に設定したときは、能力が制限されるため、暖まるまで時間がかかる場合があります。
- 室温が設定温度に近いときなどは、「室外音 低め」を選んでも、運転音が下がらない場合があります。

※は、お買い上げ時の設定です。

(次ページに続く)

お買い上げ時の設定を変更する④

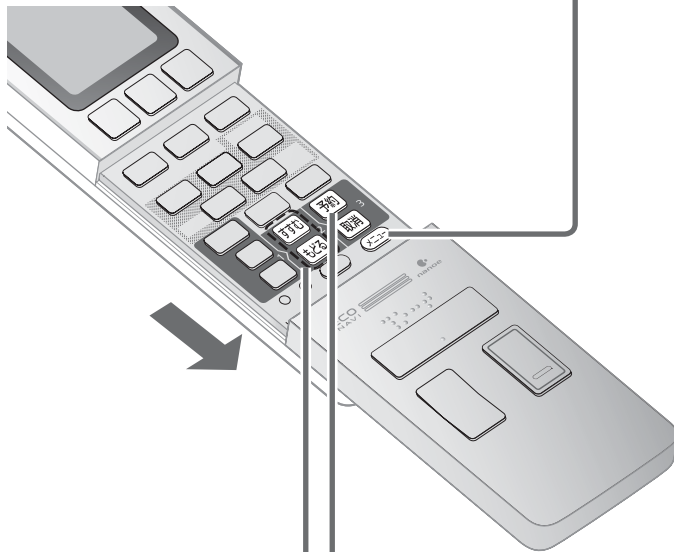
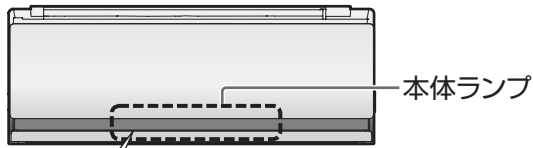

1 運転中または停止中に
メニュー項目を選ぶ

●押すたびに表示が変わる。

- ゼロなし
- オール電化
- 換気標準
- 中央
- 家具
- 暖房足元
- オートオフ
- においカット
- 室外音
- 内部そうじ
- フィルターそうじ
- 本体ランプ明
- コントラスト3

(20、22、24ページで説明しています)

2 すすむ もどる 設定する

3 予約 本体に向けて押し、確定させる

■途中で操作を中止するとき

→ 取消

お知らせ

●30秒間、ボタン操作がないと、元の表示に戻ります。

項目

本体内部おそうじ
運転が自動で動くのを止めたいとき

内部そうじ

標準で使っていても
汚れが気になるとき

フィルターそうじ

本体ランプの
明るさが気になるとき

本体ランプ明

リモコンの表示濃淡
(コントラスト)を変えたいとき

コントラスト3

乾電池を交換したときは

日時を合わせてから、メニューで設定していた内容を、本体からリモコンに受信させてください。(リモコンは、お買い上げ時の表示に戻るため)(20ページ)

設定のしかた

お知らせ

「内部そうじ 自動あり・なし」を選ぶ

①自動運転の設定 ②確定する

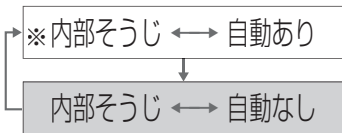

「内部そうじ 自動あり」に設定したときは

③切タイマー時の設定 ④確定する

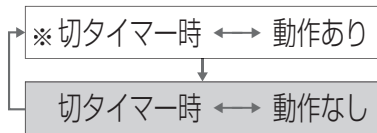

- 「内部そうじ 自動なし」に設定しているときは、1日1回手動おそうじ運転してください。(18ページ)
(においやカビの繁殖を防ぐため)
- 「内部そうじ 自動あり」と「切タイマー時 動作なし」を設定すると、自動で掃除はしますが、切タイマーで停止したときのみ掃除しません。

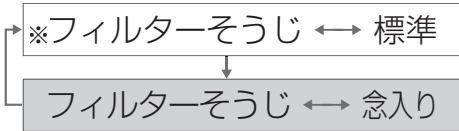

- 標準で使っていても汚れが気になるときは、「フィルターそうじ 念入り」に変更することができます。
 - 「フィルターそうじ 念入り」に設定しているときは、1回あたりの掃除範囲が広がるため、運転時間が長くなります。
- フィルターおそうじ運転時間
- 標準：最長約45分間
念入り：最長約115分間

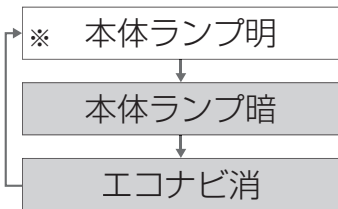

- 「本体ランプ暗」に設定すると、すべてのランプが暗めになります。
- 「エコナビ消」に設定すると、エコナビランプが消灯し、他のランプは暗めになります。
- 「本体ランプ明」に設定しているときのみ、エコナビの明るさ自動調節機能が働きます。(30ページ)

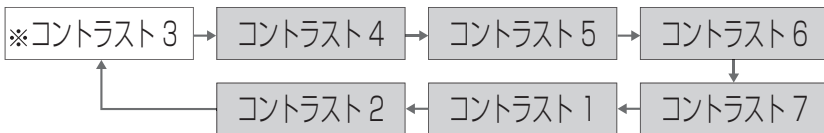

- 数字が大きいほど、濃くなります。

※は、お買い上げ時の設定です。

お買い上げ時の設定を変更する

快適おまかせ・冷房・除湿切換・暖房について

操作方法は▶10、11ページ

運転条件以外で運転すると保護装置が働いて、停止することがあります。

本体の動き		解説
快適おまかせ <small>快適おまかせ</small>	<ul style="list-style-type: none"> ●屋外・屋内・設定の各温度に応じて、暖房・冷房・除湿のいずれかを自動で選び、約30分ごとに自動で選びなおします。 ●運転開始時 運転の種類を選ぶため、運転ランプが約30秒間、点滅します。 ●パワフル設定時 選んだ運転の種類に応じたパワフル運転を行います。(34、36ページ) 	<ul style="list-style-type: none"> ●「お知らせ」ボタンを押すと、運転の種類をお知らせします。(17ページ)
	冷房 <small>冷房</small>	<ul style="list-style-type: none"> ●センサー(パワフル設定時を除く)・風量自動の運転開始時 本体内部についた生活臭(化粧品やペット臭など)が風とともに出るのを防ぐため、約1分間風が出ません。 ●センサー・風量自動・パワフル・ロングの運転中 ムダを省くため、室温が設定温度に近づくと、風が出たり、止まったりを繰り返すことがあります。
除湿切換 <small>除湿切換</small>	除湿 <ul style="list-style-type: none"> ●室温が設定温度に近づくまでは冷房。 近づく、ごく弱い風量で湿気を取り除きます。 ●風量自動の運転開始時 本体内部についた生活臭(化粧品やペット臭)が風とともに出るのを防ぐため、約1分間、風が出ません。 ●風量自動・パワフルの運転中 ムダを省くため、室温が設定温度に近づくと、風が出たり、止まったりを繰り返すことがあります。 	<ul style="list-style-type: none"> ●運転条件 屋外温度：1℃以上 ●運転開始時 室温検知のため、約30秒間送風します。 ●室温約16℃以上のとき やや冷たい風が出ます。 ●室温約16℃未満のとき やや暖かい風が出ます。
	マイルド除湿 <ul style="list-style-type: none"> ●室温が設定温度に近づくまでは冷房。 近づく、除湿より弱い風量で冷やしすぎを抑えて湿気を取り除きます。(除湿量は少なくなります。) ●風量自動の運転開始時 本体内部についた生活臭(化粧品やペット臭)が風とともに出るのを防ぐため、約1分間、風が出ません。 ●風量自動の運転中 ムダを省くため、室温が設定温度に近づくと、風が出たり、止まったりを繰り返すことがあります。 	
暖房 <small>暖房</small>	<ul style="list-style-type: none"> ●運転開始時 運転ランプが点滅。冷たい風が出るのを防ぐため、数分間、風が出ないことがあります。(風量手動のときは、吹き出しの数分間、冷たい風が出る場合があります。) 高温の風で、常に運転開始したいときは、パワフルを設定しておくことをおすすめします。 ●運転中 室温が設定温度に近づくと、室温が上がりすぎるのを防ぐため、自動的に風の温度を少し下げます。このとき、冷たい風が出るのを防ぐため、風量は自動的に弱くなります。(風量手動のときは、弱くならないことがあります。)また、霜取り運転中にも、風の温度が下がり風量が弱くなったり、風が止まったりすることがあります。(30ページ) ●運転中にエネチャージを行います。 室外ユニットで発生した熱を蓄え、その熱を運転開始時(パワフル設定時)の高温風や、ノンストップ暖房霜取運転(30ページ)に有効利用しています。 	<ul style="list-style-type: none"> ●運転条件 屋外温度：24℃以下

■温度調節は…

- 「エコナビ」と「センサー」がどちらもリモコンに表示しているときは体感温度、それ以外の場合は室内温度の調節をします。
体感温度調節時は、人のよくいる場所を中心に空調するため、室内の温度は冷房でやや高め、暖房でやや低めになることがあります。

■体感温度とは？

温度や湿度、輻射(壁や床からの熱)、エアコンの風の強さ、衣服の違い(夏服・冬服など)、活動状態(テレビを見ている・家事をしている)によって影響される、暑さ・寒さの感覚を温度で表したものです。

「nanoe (ナノイー)」 / 換気について

操作方法は▶ 11 ページ

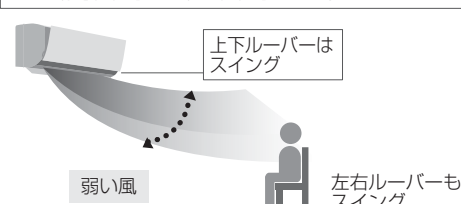
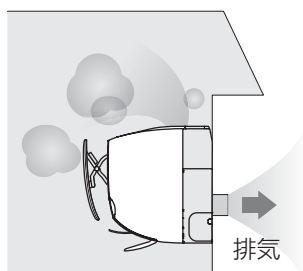
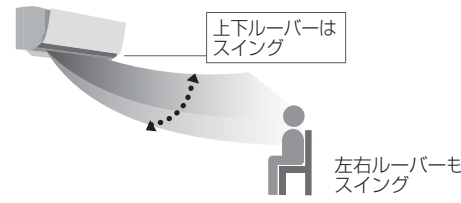
本体の動き		解説	
「nanoe (ナノイー)」 / 換気	「nanoe (ナノイー)」	<ul style="list-style-type: none"> ●肌のうるおい、髪の毛のまとまり感を保ちます。 (肌や髪への効果は、季節・周囲環境(温度・湿度)、使用時間、個人によって異なります。) ●お部屋のおいを軽減、菌やカビの繁殖を抑制します。カーテンなどに付着したにおい(タバコや料理臭)や菌にも効果があります。 (菌やカビの抑制は、密閉空間での効果であり、実使用空間での実証結果ではありません。また、脱臭効果は、周囲環境(温度・湿度)、運転時間、臭気・繊維の種類などによって異なります。) 	<ul style="list-style-type: none"> ●「ナノイー」はお部屋の空気を利用して発生させるため、温度と湿度によっては発生しない場合があります。 ●発生条件 室内温度：約5℃～約35℃ (露点温度 約2℃以上) 相対湿度：約30%～約85% ●加湿効果はありません。 <p style="border: 1px solid black; padding: 2px; text-align: center;">風向自動・風量自動で運転すると</p> 
	換気	<ul style="list-style-type: none"> ●汚れた空気を屋外に排気します。 ●換気扇のように強力な換気機能はありません。 	<ul style="list-style-type: none"> ●燃焼器具を使用する場合の換気には使えません。窓を開けて、こまめに換気してください。 <p style="border: 1px solid black; padding: 2px; text-align: center;">風向自動・風量自動で運転すると</p> 

快適おまかせ・冷房・除湿切替・暖房について

■「nanoe (ナノイー)」の効果(除菌・抗アレルギー物質)について

効果	試験機関	試験方法・結果(実使用空間での実証結果ではありません。)
空気中に浮遊、カーテンなどに付着した菌の繁殖を抑制	(財)北里環境科学センター	浮遊菌は10m ³ の密閉容器内にて4時間後、付着菌は1m ³ の密閉容器内にて24時間後に菌の繁殖が99%以上抑制されることを確認。試験は、いずれも1種類の菌で実施。
花粉などアレルギー物質の活動を抑制	パナソニック電工解析センター(株)	ELISA法にて、45Lの試験容器内のアレルギー物質(1種類)の活動が2時間後に99%抑制されることを確認。
	信州大学	電気泳動法にて、45Lの密閉容器内のアレルギー物質(3種類)のアレルゲン性が1時間で低減されることを確認。
室内ユニット内部の菌やカビの繁殖を抑制	(財)日本食品分析センター	42Lの密閉容器内にて菌(2種類)の繁殖が3時間後に99%以上抑制、カビ(3種類)の繁殖が5日後に抑制されることを確認。



お部屋の空気を循環させたいときは、お好みの風量で「ナノイー」/換気の単独運転を!冷房・暖房・除湿のいろいろな季節などに。

「nanoe (ナノイー)」 / 換気について

霜取り運転について

エコナビについて

屋外温度が低く、湿度が高いとき、室外ユニットに霜が付くことがあります。霜は運転の妨げになるため、運転中に溶かし、室外ユニットから排水します。

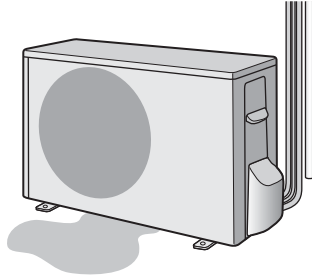

このエアコンでは、2つの運転方式で自動的に霜取りを行います。

ノンストップ暖房霜取り運転

暖房しながら霜取り運転。

- 室外ユニットに付いた霜を、暖房運転をしながら霜取り運転します。(約6分間) 室外ユニットで発生した熱を蓄え(エネチャージ)、その熱を有効活用した霜取り運転です。
- 霜取り運転中は風の温度が下がり、自動的に風量が弱くなることがあります。そのため、特に屋外温度が低い場合や、部屋が十分暖まっていない場合、高めの設定温度で暖房運転しているときは、室温が下がることがあります。

霜取り運転

暖房を止めて霜取り運転。

- 霜の量が多い場合には、暖房を止めて霜取り運転します。(最長約12分間) その間、上下風向ルーバーは開いたまま運転ランプが点滅し、霜取り運転中であることをお知らせします。霜取り運転が終わると、再び暖房運転を行います。

● 次回の暖房運転を、すばやくするために・・・

- 運転を停止した後にも、霜取り運転を行うことがあります。このとき、運転ランプは消灯していますが、室外ユニットのみ運転し、最長約15分間で自動終了します。

本体の動き(しくみ)

● 日射センサーが、日当たり具合の変化(晴れ・曇りなど)を検知して温度を調節し、ムダな運転を抑えます。

例えば、

冷房時

曇りの日や夜は日射量が少なく、同じ室温でも日が当たっているときより涼しく感じるため、能力を抑えて運転します。

暖房時

昼間に日が当たって日射量が多いときは、暖かく感じるため、能力を上げて運転します。

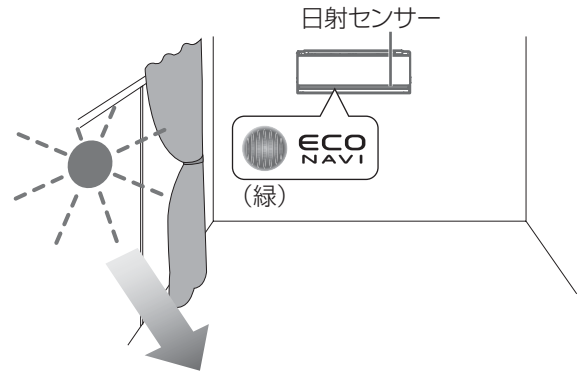

● 日射センサーが、部屋の明るさを検知し、本体ランプの明るさを自動調節します。部屋が暗いと検知すると暗めに、明るいときと検知すると明るめに2段階で調節します。

例えば、

おやすみ時など部屋が暗くなると、自動で本体ランプが暗めになります。

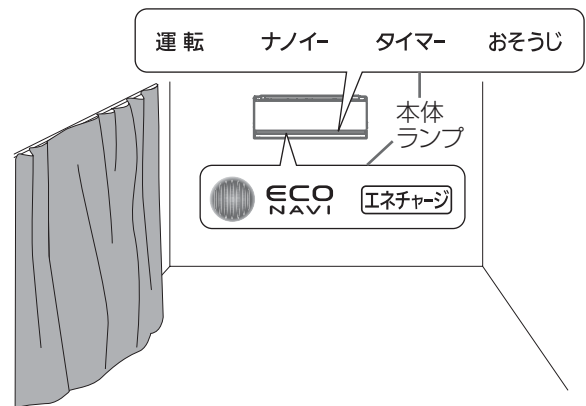

エコナビ

エコナビ

もっと詳しく知りたい

解説

●室内温度(体感温度)や屋外温度に加えて日当たり具合まで検知するので、従来のエアコンに比べて温度制御がより細やかになり、さらに省エネ運転できるようになりました。

●「ナノイー」/換気の単独運転時は、設定できません。

●「パワフル」や「ロング」を設定すると、エコナビは取り消され、最大能力で冷房感・暖房感を高める運転をします。「パワフル」や「ロング」を取り消しても、エコナビは復帰しません。

再度、エコナビを設定したいときは

→ **エコナビ** を押してください。

「エコナビ」の
表示を確認

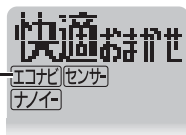

●日当たり具合の変化による省エネ運転、および、本体ランプの明るさの自動調節を止めたいときは

→ **エコナビ** を押して取り消してください。

「エコナビ」の
消灯を確認



■エコナビ設定時の省エネ効果について

●日射センサーの働きで快適性を維持しつつ、自動的に設定温度を調節し、消費電力量を削減します。設定温度は、次のように調節します。

- 冷房、除湿切替時：約1℃～2℃高め
- 暖房時：約1℃低めに

<CS-X712C2 暖房運転での測定例>

- 当社家屋形実験室 洋室23畳
- 屋外温度 2℃
- 設定温度 25℃
- 設定風量 風量自動
- 運転安定時の積算消費電力量

エコナビ設定時 642Wh

エコナビ設定なし 699Wh

(効果は、使用環境や日射の状態により異なります。)

電気代表示について

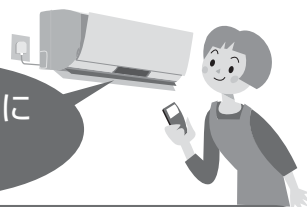

●電気代表示は目安です。

●電気代は

- 本体で記録した消費電力と電気代単価を元に算出しています。
- 計量法で定められた算出方法に基づいた数値ではないため、公的な取り引きに用いることはできません。
- 電気代単価は、お買い上げ時、「オール電化なし」の22円/kWhに設定されていますが、各ご家庭に合わせて変更することができます。(20ページ)
- 1円単位で表示し、最大金額は19999円です。19999円を超えても表示は変わりません。
- 使用時間が短いときや、「ナノイー」/換気の単独運転など消費電力量が少ないときは、**0円**と表示されることがあります。

●電気代の積算は

- 日時を合わせたリモコンで運転した時点から積算を開始します。必ず、日時を合わせてお使いください。(9ページ)
- 日時を合わせずに運転した場合、電気代ボタンを押したときに **--** が表示され、今月・前月の電気代は表示されません。(日時を合わせて使うと、前に積算していたデータに追加していきます。)
- 電池交換などで、本体とリモコンの「オール電化なし・あり」設定が異なっている場合、電気代ボタンを押したときに **--** が表示され、電気代は表示されません。日時を合わせてから、メニューで設定していた内容を本体からリモコンに受信させてください。(20ページ)

●月電気代の更新は

- 毎月1日以降、初めて運転開始ボタンを押した時点です。この時、前月より前のデータは自動的に消去されます。
- 1日以降に、一度も運転をしていないときは、前回リモコンで運転を開始した月の電気代を、今月電気代として表示します。

●電源プラグを抜き差ししたり、リモコンの本体リセットボタンを押したりしたときは

- 今月や前月の月電気代はリセットされません。(本体で記憶しています。)
- 一度も運転せずに電気代ボタンを押すと、「オール電化なし」の月電気代や「オール電化あり」の電気代、月電気代は表示されません。(**--** を表示。) 次の操作を行うと、電気代を表示します。
「オール電化なし」の月電気代：
一度リモコンで運転してから、電気代ボタンを押してください。(積算していたデータに更新されます。)
「オール電化あり」の電気代、月電気代：
リモコンのメニューから「オール電化あり」を設定後、電気代ボタンを押してください。(日時情報が本体へ送信され、積算していた電気代、月電気代のデータに更新されます。)(50ページ)

センサーについて

本体の動き(しくみ)

- ひと・ものセンサーが人(発熱体)の動きや温度変化から人の居場所を検知し、その場所を中心に空調を行います。複数の人がいる場合には、それぞれの居場所と活動状況に合わせて風量、風向を自動調節します。

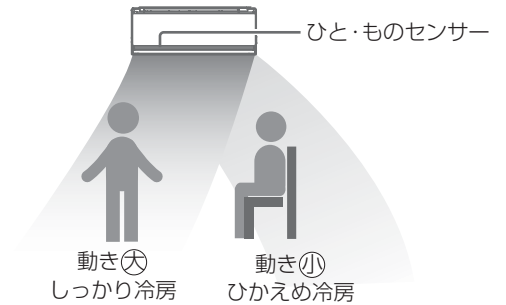

■本体の動き

- 冷房などの運転中は、ひと・ものセンサーが人の動きや温度変化から人の居場所を検知します。

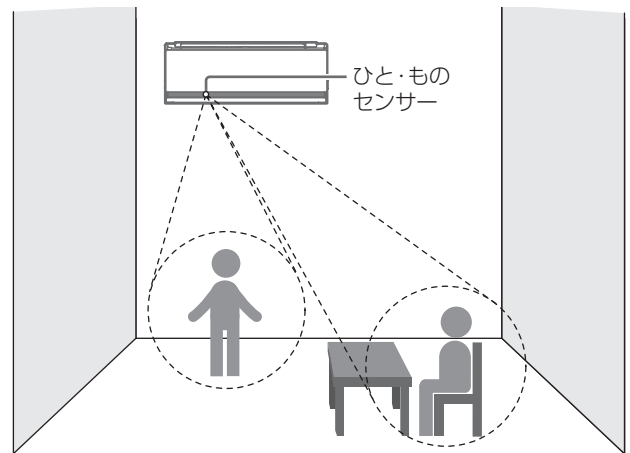

センサー

センサー

■風の動き

●センサー

冷房	<p>①最初は人のいる場所に向けて</p>	<p>②人のいる周りが十分冷えたら、風は人のいる方向の天井へ</p> <p>(天井シャワー気流)</p>
暖房	<p>①最初は人のいる場所に向けて</p>	<p>②人のいる周りが暖まったら風は人の足元方向へ</p> <p>(足元ぽかぽか気流)</p>

●センサー「風よけ」

最初から、風は天井に向け、冷風を体に直接当てません。

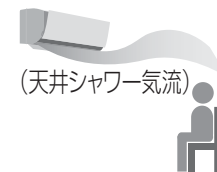

最初から、温風を体に直接当てません。



●センサー「風あて」

人のいる周りが十分冷えても風は人のいる場所へ



人のいる周りが暖まっても風は人のいる場所へ

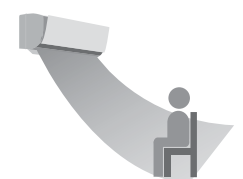

解説

人の居場所を学習して記憶し、人がよくいる場所を中心に空調を行います。

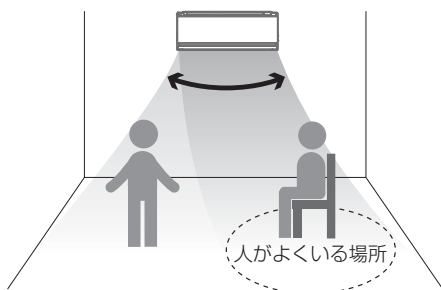

- 人が移動したときは、人の居場所を検知するまでの間、すぐに風が来なかったり、人がいなくなっても、人がいたことを記憶しているので、その場所にしばらく風を送ったりします。
(約2分～5分間)

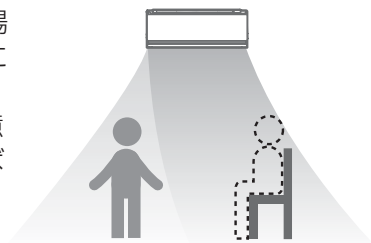

- 人がいないと判断した状態が続くと(約30分～60分間)、普段のご使用状況によって学習している、よくいる場所を中心に省エネ空調を行います。
(不在省エネ運転)
設定温度は…
 - 冷房・除湿切替時
約1℃～2℃高めに
 - 暖房時
約1℃～2℃低めに

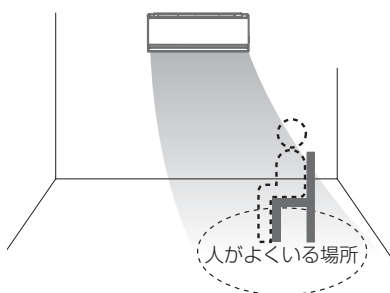

上下風向ルーバーについて

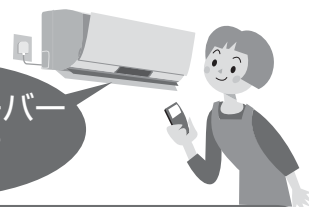

- 上下風向ルーバーの可動範囲は運転の種類によって変わります。

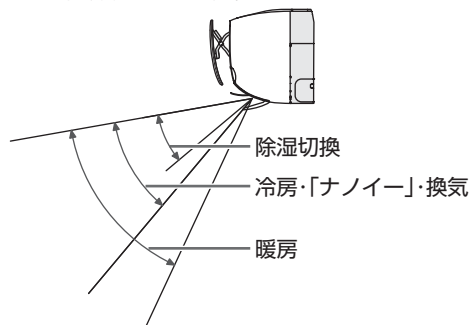

- 冷房・除湿切替・「ナノイー」・換気の際は、天井に向けることもできます。

上手な使いかた







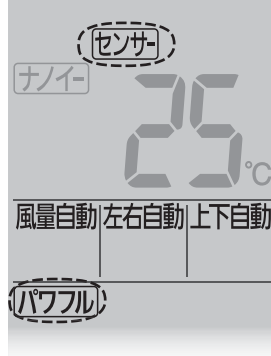

冷房などの運転時に、ムダを抑え効率よく風を届けたいときは、「エコナビ」と「センサー」の同時設定を!

風量自動・上下自動・左右自動について①

リモコンに表示している内容で、風量や風向自動の内容が変わります。

センサーを設定し

<p>リモコンの表示</p> <p>運転内容</p>	 <ul style="list-style-type: none"> 人の居場所を中心に空調するので、1人でいるときも省エネにお使いいただけます。 	 <ul style="list-style-type: none"> お風呂上がりなど、人の居場所を中心にすばやく冷やしたい・暖めたいときにおすすめです。 	
<p>冷房</p>	<p>人のいる場所に向けて</p>  <p>人の周りが十分冷えたら、人のいる方向の天井へ</p>  <p>(天井シャワー気流)</p>	<p>運転開始時は強い風、人の周りが十分冷えたら、風量を変化させます。 (風向は センサー パワフルなしと同じ)</p>	
<p>暖房</p>	<p>人のいる場所に向けて</p>  <p>人のいる方向の足元へ</p>  <p>(足元ぽかぽか気流)</p>	<p>運転開始時は強い風、その後、風量を変化させます。 (風向は センサー パワフルなしと同じ)</p>	
<p>除湿切換</p>	<p>除湿</p> <p>人のいる場所に向けて</p>  <p>人の周りが十分冷えたら、人のいる方向の天井へ</p>  <p>(天井シャワー気流)</p> <p>マイルド除湿</p>	<p>運転開始時は強い風になります。 (風向は センサー パワフルなしと同じ)</p> <p>× (設定できません)</p>	

もっと詳しく知りたい

ているとき(ロングは設定できません)

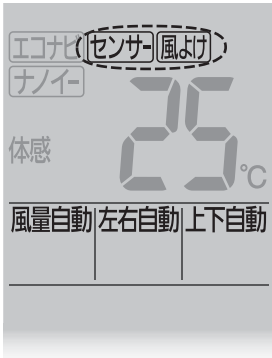

• 風に直接当たるのが苦手な人におすすめです。

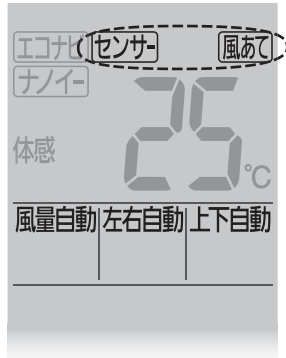

• 風にずっと当たってほしい人におすすめです。

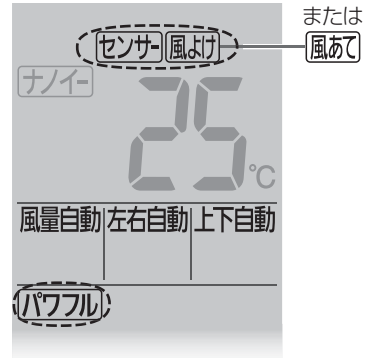

• お風呂上がりなど、人の居場所に配慮してすばやく冷やしたい・暖めたいときにおすすめです。



(天井シャワー気流)

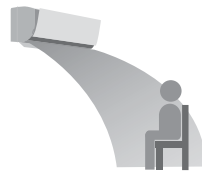

運転開始時は強い風、人の周りが十分冷えたら、風量を変化させます。
(風向は **センサー 風よけ** / **センサー 風あて** / パワフルなしと同じ)

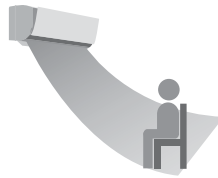
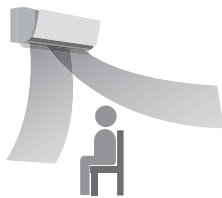

運転開始時は強い風、その後、風量を変化させます。
(風向は **センサー 風よけ** / **センサー 風あて** / パワフルなしと同じ)



(天井シャワー気流)







運転開始時は強い風になります。
(風向は **センサー 風よけ** / **センサー 風あて** / パワフルなしと同じ)

×
(設定できません)

風量自動・上下自動・左右自動について②

リモコンに表示している内容で、風量や風向自動の内容が変わります。

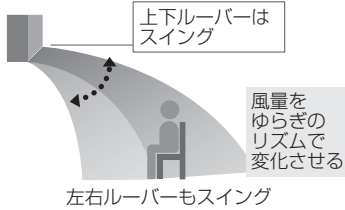
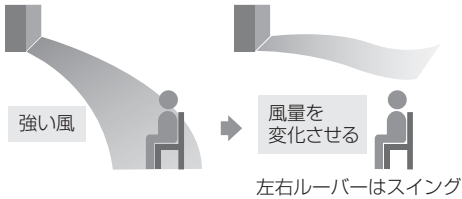
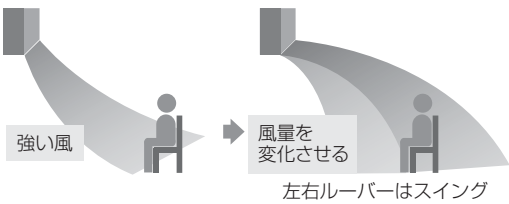
センサーを取り消したとき

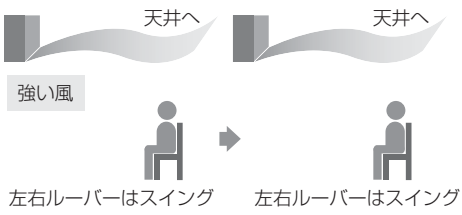
<p>リモコンの表示</p> <p>運転内容</p>	 <p>• 部屋全体を空調したい人におすすめです。</p>	 <p>• お風呂上がりや帰宅時に、部屋全体をすばやく冷やしたい・暖めたいときにおすすめです。</p>
<p>冷房</p>		<p>〈部屋が暑いとき〉 〈部屋が涼くなると〉</p> 
<p>暖房</p>	<p>〈部屋が寒いとき〉 〈部屋が暖まったら〉</p> 	<p>〈部屋が寒いとき〉 〈部屋が暖まったら〉</p> 
<p>除湿切換</p> <p>除湿</p> <p>マイルド除湿</p>	<p>〈運転開始時〉 〈涼しくなると…〉</p> 	<p>〈運転開始時〉 〈涼しくなると…〉</p>  <p>× (設定できません)</p>

もっと詳しく知りたい

操作方法は▶12ページ



- 室内ユニットの前方遠くに冷風や温風を届けたいときにおすすめです。

〈部屋が暑いとき〉〈部屋が涼しくなると〉

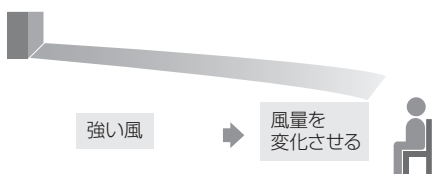

〈部屋が寒いとき〉〈部屋が暖まったら〉

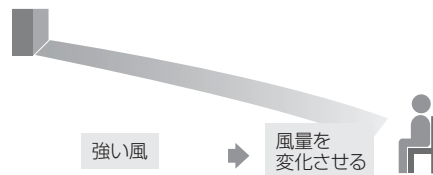

×

(設定できません)

ただし、快適おまかせ運転で除湿が選ばれている場合は、冷房運転と同じになります。

×

(設定できません)



風を感じたいときは上手に選んで

人の居場所で風を感じたい！

「センサー／風あて」

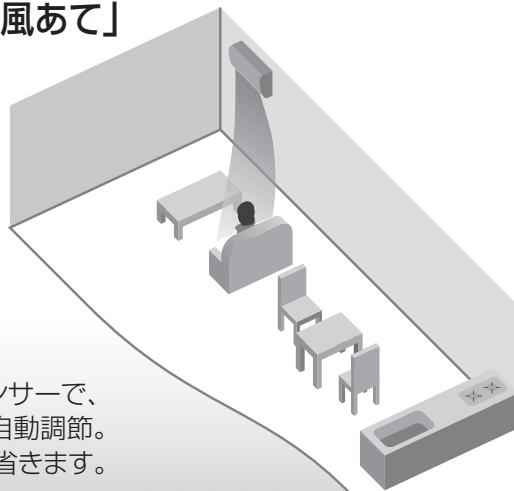

- ひと・ものセンサーで、風量・風向を自動調節。運転のムダを省きます。

お風呂上りや帰宅時など、強い風量で、すぐに暖めたい・冷やしたい！

「パワフル」

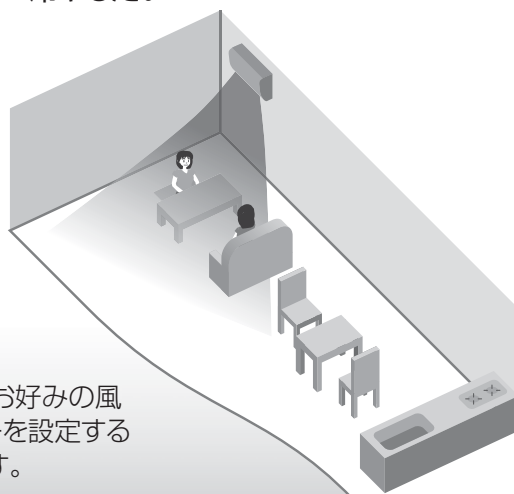

- 上下・左右はお好みの風向に、センサーを設定することもできます。

広いリビングの奥やエアコンの横でも、しっかり風を感じたい！

「ロング」

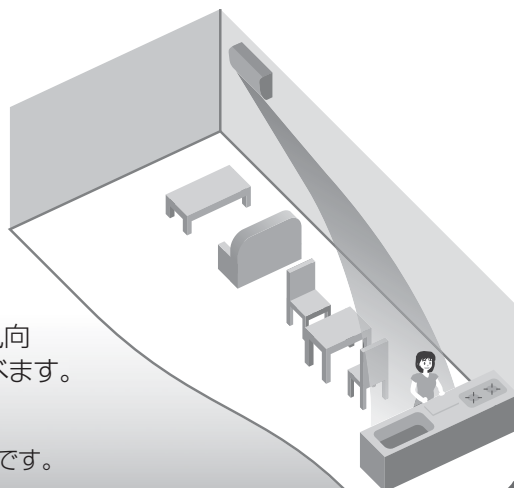

- パワフルよりも強い風になり、左右の風向はワイドに選べます。

※気流のイメージです。

風量自動・上下自動・左右自動について

おそうじ機能について

お買い上げ時は、「フィルターおそうじ運転」「本体内部おそうじ運転」「においカット機能」が自動で働くように設定されています。

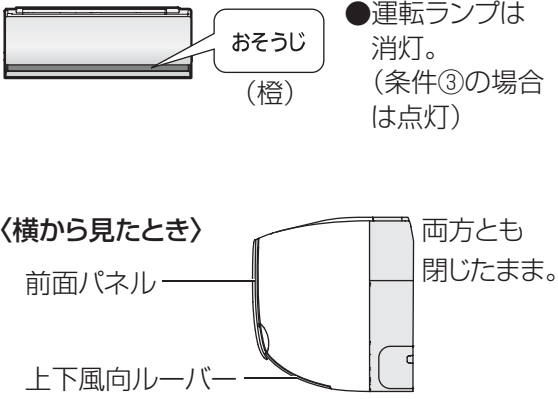
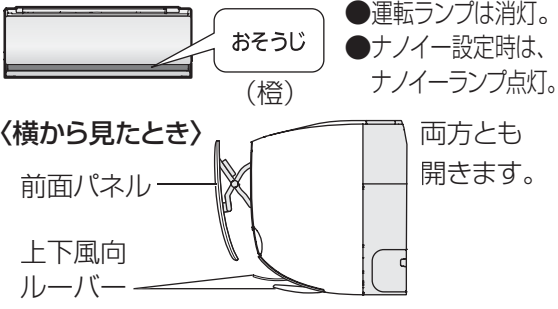
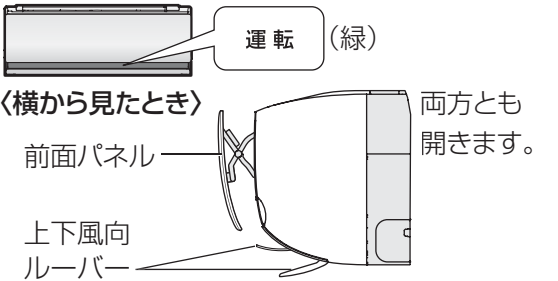
運転の種類	本体の動作	運転条件
<h2>フィルターおそうじ運転</h2>	<p>エアフィルターにたまったほこりをフィルターそうじノズルでかき取ってから吸い取り、屋外へ排出します。(運転時間: 約13分~45分間)</p>  <p>●運転ランプは消灯。(条件③の場合は点灯)</p> <p>●運転ランプは消灯。 ●ナノイー設定時は、ナノイーランプ点灯。</p>	<p>〈条件①〉 2時間以上、冷房などを運転して停止したとき。 (おやすみ切タイマーで停止したときは、運転しません)</p> <p>〈条件②〉 汚れがたまり、次の使用状態で冷房などを停止したとき。 ●冷房などを、2時間未満で停止することを繰り返す。 ●おやすみ切タイマーで毎回停止する。</p> <p>〈条件③〉 冷房などの連続運転中に、汚れがたまったとき、冷房などを中断して運転します。</p>
<h2>本体内部おそうじ運転</h2>	<p>送風→暖房→送風の運転で、内部に付着したにおい成分を除去し、カビの繁殖を抑えます。ナノイーを運転していたときは、ナノイーによる抑制効果も得ることができます。(運転時間: 約40分~85分間)</p> 	<p>〈条件〉 30分以上、冷房や除湿切換を運転して、停止したとき。 (おやすみ切タイマーで停止したとき、除湿切換で室温約16℃未満で運転したときは、運転しません)</p>
<h2>においカット機能</h2>	<p>内部に付着した、生活臭などのにおい成分を、除湿水で洗い流し、においが出るのを防ぎます。(運転開始から約1分間は、風が出ません)</p> 	<p>〈動作条件〉 ●冷房の、センサー(パワフル設定時を除く)、ロング、風量自動のとき。 ●除湿の、センサー(パワフル設定時を除く)風量自動のとき。 ●マイルド除湿の、センサー、風量自動のとき。</p>

もっと詳しく知りたい

運転例

解説

フィルターおそうじ運転時間：約 13 分～ 45 分間

リモコン操作	停止			
本体の動作	冷房 (2時間以上)	フィルターおそうじ (約 13～45 分間)	本体内部おそうじ (約 40～85 分間)	停止

フィルターおそうじ運転時間：約 20 分～ 45 分間

リモコン操作	停止	開始	停止	
本体の動作	冷房 (20 分)	停止	除湿 (20 分)	フィルターおそうじ (約 20～45 分間)

汚れがたまったら

●汚れに関わらず、冷房などの運転時間の合計が24時間を過ぎてから停止させたとき、一度目のおそうじ運転を行います。その後は、汚れがたまったら運転します。

フィルターおそうじ運転時間：約 20 分～ 45 分間

本体の動作	冷房 (連続運転)	フィルターおそうじ (約 20～45 分間)	冷房 (連続運転)
-------	--------------	---------------------------	--------------

汚れがたまったら

●冷房などの運転開始から24時間後、一度目のおそうじ運転を行います。その後は、汚れがたまったら運転します。

本体内部おそうじ運転時間：約 40 分～ 85 分間

リモコン操作	停止		
本体の動作	冷房 (30分以上)	本体内部おそうじ (約 40～85 分間)	停止

↑
本体内部おそうじ運転の前に、フィルターおそうじ運転を行うことがあります。

お知らせ

●自動で動作するのを止めることができます。(26ページ)

- お買い上げ時の設定では、運転条件①②③いずれかのタイミングで、フィルターおそうじ運転を開始します。条件②の場合、一度でも条件①でフィルターおそうじ運転をすると、その運転終了からの運転時間を累積します。フィルターおそうじ運転をタイマー予約したときは、予約時刻になるとフィルターおそうじ運転を開始します。ただし、冷房などを全く運転していないとき、2時間未満で停止することをくり返していたときなど、汚れがたまっていないと判断したときは、予約時刻になってもフィルターおそうじ運転を行いません。
- 掃除はエアフィルター全面に対して、少しずつ行われます。(全面の掃除は約45分間かかります)
- 標準で使っていても汚れが気になるときは、念入りに掃除する運転に変更することができます。(26ページ)
- 運転条件①のときの運転時間は、エアフィルターが汚れているほど長くなります。冬場で乾燥しているときは、ほこりが舞い上がるため汚れていると判断し、運転時間が長くなることがあります。(最長約45分間)
- エアフィルターの汚れ度合いは、
 - ・冷房などの運転時間、風量、人の活動量によって決まります。
 - ・電源プラグを抜いても、本体で記憶しています。
- 運転を途中で停止したとき、残った汚れは次の運転時に掃除します。
- 運転中に前面パネルを開けると、途中で停止し、閉じても再運転しません。

- 運転時間はエアコン内部の湿度が高く、冷房などの運転を弱い風量で長時間運転しているときほど長くなります。
- においの成分は換気運転で屋外へ排出します。
- 冷房や除湿切換を1日以上連続運転するとき、または、おやすみ切タイマーで毎回停止しているときは、1日1回手動おそうじ運転をしてください。(18ページ)(においやカビが発生する場合があるため)ただし、フィルターおそうじ運転のタイマーを予約しているときは、フィルターおそうじ運転の後に、本体内部のおそうじ運転を行うことがあるため、手動おそうじ運転は必要ありません。
- 運転中は、室内の温度や湿度が上がる場合があります。

〈動作例〉約 1 分間、風を止める

リモコン操作	開始	停止		
本体の動作	停止	においカット (約 1 分間)	冷房	停止

お知らせ

●風量手動時にも、動作させることができます。(24ページ)

- 運転開始時は約1分間風を止め(除湿とマイルド除湿は、約30秒間送風後に、約1分間風を止め)、その間に、においの成分を除湿した水分といっしょに屋外へ洗い流します。
- 運転中は設定温度に近づくと、においが出るのを防ぐため、風が出たり止まったりを繰り返すことがあります。(パワフル設定中にも動作します)

仕様・付属品について

種類		冷房・暖房兼用セパレート形（インバーター）											
室内ユニット／ 室外ユニット品番		CS- X632C2	CU- X632C2	CS- X712C2	CU- X712C2	CS- 632CXR2	CU- 632CXR2	CS- 712CXR2	CU- 712CXR2	CS- 632CX2	CU- 632CX2	CS- 712CX2	CU- 712CX2
電 源		単相200V 50/60Hz 両用											
電 源 プ ラ グ 形 状		Ⓕ	—	Ⓕ	—	Ⓕ	—	Ⓕ	—	Ⓕ	—	Ⓕ	—
冷 房	定格能力 (kW) 標 準	6.3(0.5~6.4)		7.1(0.5~7.2)		6.3(0.5~6.4)		7.1(0.5~7.2)		6.3(0.5~6.4)		7.1(0.5~7.2)	
	定格消費 電力(W) 標 準	2,480(120~2,540)		2,990(120~3,080)		2,480(120~2,540)		2,990(120~3,080)		2,480(120~2,540)		2,990(120~3,080)	
	運 転 電 流 (A)	12.5		15.1		12.5		15.1		12.5		15.1	
	運転音(dB:音響パワーレベル)	68	68	71	70	68	68	71	70	68	68	71	70
JIS C 9612:2005 (dB:音圧レベル)		55	56	58	58	55	56	58	58	55	56	58	58
	冷房面積の 目安	鉄筋アパート南向き洋室 43m ² /26畳		49m ² /30畳		43m ² /26畳		49m ² /30畳		43m ² /26畳		49m ² /30畳	
		木造南向き和室 29m ² /17畳		32m ² /20畳		29m ² /17畳		32m ² /20畳		29m ² /17畳		32m ² /20畳	
暖 房	定格能力 (kW) 標 準	7.1(0.4~11.6)		8.5(0.4~11.6)		7.1(0.4~11.6)		8.5(0.4~11.6)		7.1(0.4~11.6)		8.5(0.4~11.6)	
	低 温	8.6		8.6		8.6		8.6		8.6		8.6	
	定格消費 電力(W) 標 準	1,960(110~3,960)		2,630(110~3,960)		1,960(110~3,960)		2,630(110~3,960)		1,960(110~3,960)		2,630(110~3,960)	
	低 温	3,600		3,600		3,600		3,600		3,600		3,600	
運 転 電 流 (A)	9.85		13.2		9.85		13.2		9.85		13.2		
運転音(dB:音響パワーレベル)	67	69	67	71	67	69	67	71	67	69	67	71	
JIS C 9612:2005 (dB:音圧レベル)		54	57	54	59	54	57	54	59	54	57	54	59
	暖房面積の 目安	鉄筋アパート南向き洋室 32m ² /20畳		39m ² /23畳		32m ² /20畳		39m ² /23畳		32m ² /20畳		39m ² /23畳	
		木造南向き和室 26m ² /16畳		31m ² /19畳		26m ² /16畳		31m ² /19畳		26m ² /16畳		31m ² /19畳	
通年エネルギー消費効率		5.2		4.8		5.2		4.8		5.2		4.8	
JIS C 9612:2005		5.3		4.9		5.3		4.9		5.3		4.9	
区 分 名		F		G		F		G		F		G	
質 量 (kg)		14	43.5	14	43.5	14	43.5	14	43.5	14	43.5	14	43.5
外形寸法(高さ×幅×奥行)(mm)		室内ユニット 295×798×278 室外ユニット 619×799×299											

- この仕様値は、JIS C 9612:2013(日本工業規格)に基づいた数値です。
- 室外ユニットの幅の寸法には配管接続口部分は含まれていません。
- リモコンで「停止」のときの消費電力は0.1Wです。(タイマー予約時またはオール電化あり設定時、約1W)
- 室外ユニットを、硫化ガス、機械油の多い所、悪臭や有毒ガスの発生する所、積雪の多い地域でご使用される場合は販売店にご相談ください。

もっと詳しく知りたい

付属品

- リモコン
 - 単4形アルカリ乾電池(2本)
 - リモコンホルダー
 - リモコンホルダー取付用ネジ(2本)
- …最初に使用するために付属しているもので、1年未満で消耗することがあります。

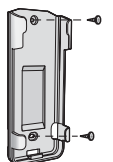

長期使用製品安全表示制度に基づく本体表示について

経年劣化により、危害の発生が高まるおそれがあることを注意喚起するために、電気用品安全法で義務付けられた以下の表示を本体の銘板近傍に行っています。

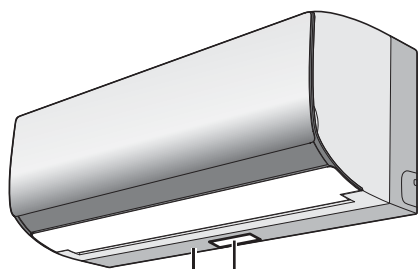

本体銘板
【製造年】は西暦4桁で表示しています。



※【設計上の標準使用期間】 10年
設計上の標準使用期間を超えてお使いいただいた場合は、経年劣化による発火・けが等の事故に至るおそれがあります。

※【設計上の標準使用期間】とは？

- 運転時間や温湿度など、以下の標準的な使用条件に基づく経年劣化に対して、製造した年から安全上支障なく使用することができる標準的な期間です。
- 設計上の標準使用期間は、無償保証期間とは異なります。また、一般的な故障を保証するものでもありません。

■標準使用条件…JIS C 9921-3 ルームエアコンディショナの設計上の標準使用期間を設定するための標準使用条件による

環境条件	電源電圧	製品の定格電圧による	
	周波数	50 Hzまたは60 Hz	
	冷房	室内温度	27℃（乾球温度）
		室内湿度	47%（湿球温度19℃）
		屋外温度	35℃（乾球温度）
		屋外湿度	40%（湿球温度24℃）
	暖房	室内温度	20℃（乾球温度）
		室内湿度	59%（湿球温度15℃）
		屋外温度	7℃（乾球温度）
		屋外湿度	87%（湿球温度6℃）
設置条件	製品の据付工事説明書による標準設置		
負荷条件	住宅	木造平屋、南向き和室、居間	
	部屋の広さ	製品能力に見合った広さの部屋（畳数）	
想定時間	1年間の使用日数	東京モデル 冷房6月2日から9月21日までの112日間 暖房10月28日から4月14日までの169日間	
	1日の使用時間	冷房 9時間/日 暖房 7時間/日	
	1年間の使用時間	冷房：1,008時間/年 暖房：1,183時間/年	

- 設置状況や環境、使用頻度が上記の条件と異なる場合、または、本来の使用目的以外でご使用された場合は、設計上の標準使用期間より短い期間で経年劣化による発火・けが等の事故に至るおそれがあります。

よくあるお問い合わせ

お問い合わせや修理を依頼される前に、まずご確認ください。

運転を停止したのに動いている

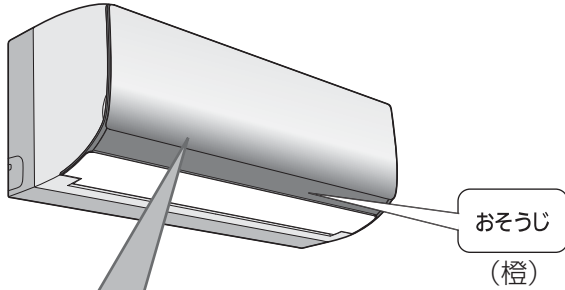

停止後、フィルターや本体内部おそうじ運転を行い、終了すると、自動ですべての動きを停止します。
(38ページ)

フィルターおそうじ運転

前面パネル、上下風向ルーバーとも閉じて運転します。

- 2時間以上、冷房などを運転した後に、おそうじ運転します。(約13分～45分間)
- フィルターおそうじ運転をタイマー予約したときは、予約時刻になると冷房などの運転を中断し、エアフィルター全面を掃除します。(約45分間)
- 「フィルターそうじ 念入り」を設定しているときは、運転時間が長くなります。(26ページ)
- 自動で動くのを止めることはできません。

本体内部おそうじ運転

前面パネル、上下風向ルーバーとも開いて運転します。

- 30分以上、冷房や除湿切換の運転をしたときは、フィルターおそうじ運転の後に運転します。(約40分～85分間)
- 暖房運転停止後は、本体内部おそうじ運転を行いません。
(暖房で内部が乾燥するため)
- 自動で動くのを止めることはできますが(26ページ)必ず1日1回、手動おそうじ運転をしてください。(18ページ)
- 本体内部を乾燥させる過程で、上下風向ルーバーに露が付くことがあります。

おそうじ時間が長い。途中で止めてもいいですか？

- おそうじ運転中に、冷房などを再運転することができます。(残ったフィルターの汚れは、次のおそうじ運転に持ち越します。) 停止ボタンで止めることもできますが、この場合はなるべく早く手動おそうじ運転をするなど、ほこりなどの汚れをためないのが、ずっとキレイに使うコツです。
- 冷房や除湿切換のいずれかを運転していたときは、フィルターおそうじ運転の後に、本体内部おそうじ運転をすることがあります。(最長130分間)(38ページ) 本体内部おそうじ運転は、なるべく途中で止めないでください。(においやカビの繁殖を抑える効果がなくなるため)

おやすみ中に、おそうじ運転をさせたくない(音が気になる)

- おやすみ切タイマーのご使用をおすすめします。 停止時、おそうじ運転は行いません。
(ただし、おやすみ切タイマーで毎回停止を続けると、汚れがたまったときに、フィルターおそうじ運転をします。(38ページ))
- フィルターおそうじ運転は、1日1回、お好みの時刻にタイマー予約して運転させることもできます。
(ただし、本体内部おそうじ運転は、タイマー予約できません。)(16ページ)

運転ランプが点滅する

次のときに点滅します。そのままお待ちください。

- 快適おまかせ運転開始時に運転の種類を選んでいるとき。
- 暖房運転開始時。
- 暖房運転時の霜取り運転中。
- 入タイマー予約時の運転開始前。
予約時刻に設定温度近くになるよう、早めに運転を開始します。その運転開始時刻を決めるために、室温を検知している間、点滅します。

タイマーランプ(橙)が点滅しているときは、異常をお知らせしています
(49ページ)

「ナノイー」で加湿はできますか？

- 加湿機能はありませんので、加湿機などを併用してください。

温度調節を「体感温度」から「室内温度」に変えたい

- 「センサー」または「エコナビ」のいずれかを取り消すと、室内温度調節になります。

操作のとおりに表示が変わらない？!



- リモコンのふたは完全に閉じていますか？
ふたが開いているときに、ふた上のボタン(快適おまかせ、温度、停止)を操作した場合、送信しなかったり、誤送信したりすることがあります。

「快適おまかせ」ってどんな運転ですか？

季節や屋外、屋内、設定の各温度によって、運転の種類を自動で選ぶ運転です。

- 設定温度や、風量・風向も「おまかせ」になるの？
お好みに合わせて変更することができます。
お買い上げ時には、体感温度25℃、風向と風量は、「センサー」が設定されています。(32ページ)
- 希望する運転内容にならない
設定温度の変更をしてください。
それでもご希望の運転内容にならないときは、「冷房」「除湿切換」「暖房」のボタンを直接押してください。
快適おまかせ運転ではなくなります。

上下風向ルーバーがスイングしません

- 暖房や除湿のときは、風が動くと寒く感じるためです。
- 冷房でパワフルにしたときは、風量を強く感じるようにするためです。
- ロングを設定しているときは、風を遠くに届けるために、上下・左右ともスイングしないようにしています。

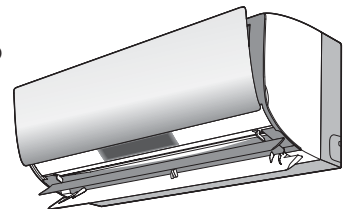

室外ユニットから水や湯気が出る

- 暖房のときは、室外ユニットで除湿した水が排水口から出ます。また、屋外温度が低く湿度が高いとき、室外ユニットに霜がつかます。その霜が溶けて水や湯気となって出るためです。排水工事が必要なときは、お買い上げの販売店にご相談ください。

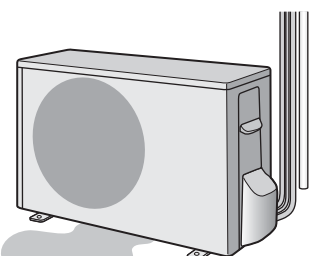

故障かな？

お問い合わせや修理を依頼される前に、まずご確認ください。

	症状	原因→対応
フィルターおそうじ運転	運転しない	<ul style="list-style-type: none"> ●冷房などの運転時間が長くて、弱い風量で運転を続けているときは、エアフィルターの汚れが少ないと判断し、運転しないことがあります。エアフィルターの汚れ具合によるため、毎回、運転するわけではありません。 ●前面パネルが開いていると、安全のため運転しません。 ●異常が発生していませんか？(タイマーランプ点滅) →異常の内容を確認してください。(49ページ)
	冷房中などに運転する	<ul style="list-style-type: none"> ●冷房など24時間を超える連続運転中に自動で運転します。 →約20分～45分間で自動終了し、冷房などの運転に戻ります。(38ページ)
	運転時間が長い	<ul style="list-style-type: none"> ●自動での運転時間は最長約45分です。前回、掃除できなかった分が持ち越されることがあります。(電源プラグを抜いても汚れ具合は記憶されています) ●強い風量で運転していると、エアフィルターの汚れが多いと判断し、運転時間は長くなります。 ●フィルターおそうじ運転の後に本体内部おそうじ運転をする場合があります。(38ページ) ●「フィルターおそうじ 念入り」を設定していませんか？標準よりも運転時間は長くなります。(26ページ)
	運転時間が短い	<ul style="list-style-type: none"> ●弱い風量で運転していた場合は、エアフィルターの汚れが少ないと判断し、運転時間は短くなります。 ●手動おそうじ運転でエアフィルター全面を掃除した後は、本体で記憶していた汚れ具合をリセットするため、短くなる場合があります。
	途中で運転音が変わる	<ul style="list-style-type: none"> ●運転中は換気運転を同時に行います。このとき、ほこりなどが排気口で詰まらないように、定期的に換気の風量を強くしたり、終了直前に換気の運転方法を変えたりするためです。
	エアフィルターに汚れが残っている	<ul style="list-style-type: none"> ●掃除を効果的に行うため、少しずつ段違いに掃除しているためです。 ●油污れやタバコのヤニは、取りきれない場合があります。 →エアフィルターのお手入れをしてください。(19ページ)
本体内部おそうじ運転	運転しない	<ul style="list-style-type: none"> ●本体内部おそうじ運転を取り消していませんか？ →自動で運転するように設定を変更してください。(26ページ) ●異常が発生していませんか？(タイマーランプ点滅) →異常の内容を確認してください。(49ページ)
温度表示	リモコンに表示した室内温度が、部屋の温度計と合わない	<ul style="list-style-type: none"> ●温度表示は目安としてお使いください。 ●「エコナビ」と「センサー」をともに設定しているときは、人のよくいる場所を中心とした体感温度を、どちらかを取り消しているときはお部屋全体の温度を、リモコンの設定温度に近づける運転をしています。
	リモコンの設定温度とお知らせボタンで表示した室内温度が合わない	<ul style="list-style-type: none"> ●温度表示は目安としてお使いください。 ●パワフル運転時の室内温度表示は、リモコンの設定温度より冷房で低め、暖房で高めになることがあります。
電気代表示	— — の表示が出る	<ul style="list-style-type: none"> ●リモコンの日時が設定されていますか？ →日時を設定してください。(9, 31ページ) ●オール電化なし・ありの設定が本体とリモコンで異なっていませんか？ →日時を合わせてから、設定受信をさせてください。(20ページ)
	金額が、多い・少ない	<ul style="list-style-type: none"> ●リモコンの日時が正しく設定されていることを確認してください。月の電気代は、リモコンで設定された日時の1日から月末までの累積運転内容から算出されます。 ●お買い上げ時の電気代単価は、オール電化なし、22円/kWhに設定されています。 →各ご家庭に合った電気代単価を設定してください。(20ページ) ●最大表示は19999円となり、これ以上の電気代は表示されません。

	症状	原因→対応
ランプ	本体ランプが暗い 見えにくい	<ul style="list-style-type: none"> ●「エコナビ」が設定されていませんか? お部屋が暗いと検知したときは、少し暗めに切り換え、ムダをなくした省エネ表示になります。お部屋が明るいと検知すると、元の明るさに戻ります。 ●本体ランプの明るさを「本体ランプ暗」や「エコナビ消」に設定していませんか?(26ページ) ●本体内部おそうじ運転中は、上下風向ルーバーに露が付き見えにくくなる場合があります。
	エコナビランプ、ナノイーランプ が運転途中で消灯する	<ul style="list-style-type: none"> ●エコナビ機能、または「ナノイー」機能の異常が考えられます。 →お買い上げの販売店にご相談ください。
本体	運転しない	<ul style="list-style-type: none"> ●ブレーカーが「切」になっていませんか? ●電源プラグがはずれていませんか? ●リモコンのふたが開いているときに、ふた上のボタンを操作していませんか?
	よく冷えない、 暖まらない	<ul style="list-style-type: none"> ●快適おまかせ時 <ul style="list-style-type: none"> ・リモコンの日時は合っていますか?(9ページ) ・リモコンの「お知らせ」で運転の種類をご確認ください。お好みに合わないときは、冷房や暖房に変更してください。(10、17ページ) ●「エコナビ」と「センサー」設定中は、設定した体感温度になるように、人の居場所に合わせた空調を行います。 →室内温度調節に変更したいときは「エコナビ」または「センサー」を取り消してください。また、部屋全体を冷やしたい・暖めたいときは、「センサー」を取り消してください。(11、12ページ) ●「センサー」設定中に、上下風向ルーバーが天井に向いているときは、風が直接当たらないため、冷房感が弱くなる場合があります。 →風向を調節するか、「センサー」の設定を変えてください。(12ページ) ●「風量静」で運転していませんか?室温や屋外温度によって設定温度にならないことがあります。→風量を調節してください。(12ページ) ●エアフィルターに汚れが残っていませんか? エアフィルターの掃除は自動で行いますが、ほこりや油汚れが多い環境等でご使用の場合、取りきれないことがあります。 →エアフィルターのお手入れをしてください。(19ページ) ●屋外の熱を取り入れて暖房するため、屋外温度が0℃以下になると暖房能力は低下します。また、お部屋の広さや外気温などの条件によっては、設定温度に到達しないことがあります。 →他の暖房器具との併用をおすすめします。 ●室内や室外ユニットの吹出口・吸込口をふさいでいませんか? →周辺の障害物を取り除いてください。(8ページ) ●換気扇やガスコンロを使用していませんか? ●「パワーセーブあり」を設定していませんか?電流が低くなる分、冷えや暖まりが悪くなる場合があります。(20ページ)
	暖まるまでに 時間がかかる	<ul style="list-style-type: none"> ●「パワーセーブ あり」または「室外音 低め」を設定していませんか? 暖房能力が制限されるため、設定温度に到達するまで時間がかかります。(20、24ページ)
	冷房や除湿切替時、霧が 出ているように見える	<ul style="list-style-type: none"> ●部屋の空気が、エアコンの冷たい風で冷やされて霧状になるためです。
	上下風向ルーバーや 吹出口などに露が付く	<ul style="list-style-type: none"> ●冷房や除湿、マイルド除湿時に、設定温度を20℃未満にしていませんか? →20℃以上にしてください。 ●本体内部おそうじ運転を途中で停止した後、続けて冷房や除湿、マイルド除湿運転をしたときは、本体内部や上下風向ルーバー、吹出口などに露が付くことがあります。 →続けて冷房や除湿、マイルド除湿運転をするときは、時間を空けて行ってください。
温度調節や 風量設定ボタンなどで 運転する	<ul style="list-style-type: none"> ●リモコンの表示を確認してください。停電時などリモコンの表示と運転が一致していないときにボタンを押すと、リモコンの表示内容が送信されるためです。 →停止ボタンで停止してください。 	

故障かな？

お問い合わせや修理を依頼される前に、まずご確認ください。

	症状	原因→対応
本体	タイマー予約時刻になっても運転や停止しない	●現在時刻は合っていますか？ →正しく合わせて再度、予約を行ってください。(9、15ページ)
	入タイマー時刻よりも早く運転を開始する	●予約時刻に室温(「エコナビ」と「センサー」)をともに設定している時は体感温度が設定温度近くになるように、早めに運転が始まります。(最長約50分前)
	前面パネルがすぐに開かない	●運転開始時はパネル位置を元に戻してから開くため、すぐに開きません。
	運転中、上下風向ルーバーが勝手に動く	●冷房や暖房の風向自動時、室温がリモコン設定温度に近づいたとき、自動的に上下風向ルーバーの向きが変わることがあります。 ●ノンストップ暖房霜取り運転中、風の温度が下がってきた場合、体に直接風が当たらないように、上下風向ルーバーが上を向くことがあります(風向自動時)。霜取り運転が終わると元の風向に戻ります。(30ページ)
	停止後、上下風向ルーバーや前面パネルが、閉じない・勝手に動きだす	●運転中に上下風向ルーバーを手で動かしていませんか？ →リモコンの本体リセットボタンを押してから、停止ボタンを押してください。 ●本体内部おそうじ運転をしていませんか？(38ページ) ●停止時、上下風向ルーバーは、すぐに閉じません。確実に閉じるため、いったん大きく開いてから閉じます。
	停電復帰後、運転しない。上下風向ルーバーが閉じない。	●復帰しても自動的に運転は開始せず、停止したままとなります。このとき前面パネルは自動で閉じますが、上下風向ルーバーは閉じません。 →閉じたいときは、停止ボタンを押してください。
	停止後も運転している	●暖房運転停止後、室外ユニットに付いた霜を溶かすため、室外ユニットの運転を続けることがあります。(最長約15分間)
	勝手に運転を開始する、停止する	●「入タイマー」「切タイマー」で運転の「入」「切」時刻を予約していませんか？一度予約をすると毎日繰り返されます。(14ページ) ●「オートオフ 動作あり」を設定していませんか？切り忘れ防止のため、約3時間不在と判断すると自動的に運転を停止します。(このとき、リモコンの表示は運転状態で「オートオフ」を表示しています。)(24ページ)
センサー	室内ユニット周辺の天井や壁が黒く汚れる	●空気中のちりやほこりがエアコンによる空気の循環や静電気で壁などに付着するためです。壁紙の種類によっては、汚れが付着しやすいものがあります。 →エアコン周辺を、こまめにお掃除することをおすすめします。
	人のいる方向に風が来ない。「風よけ」を選んでいても風が来る。「風あて」を選んでいても風が来ない。	●熱の動きや温度変化を検知して、人がいると判断しています。次の場合には、人がいないと判断することがあります。 ・ひと・ものセンサーに背を向けている。 ・肌の露出が少ない。 ・じっとしていたり、動きが少ない状態が続く。 ・人の動きが背の高い家具などに隠れている。 ●犬や猫などの小動物や首振り機能付きストーブなどを人と判断することがあります。 ●室内ユニットの真下や真横などは、人を検知できません。 ●ひと・ものセンサーで人の居場所を検知して、風向を決めています。検知してから風向を変えるまでに、多少の時間差があります。(人の移動を瞬時に判断するものではありません。)(12、32ページ) ●室内ユニット付近で人を検知したときは、室内ユニット正面に人がいると認識し、「風よけ」は左右風向ルーバーを左右ワイド方向に、「風あて」は室内ユニット正面に向ける場合があります。 ●冷房と暖房では左右風向ルーバーの可動範囲が異なります。冷房は暖房より可動範囲が狭くなります。 ●風が家具などに直接当たって、人のいる方向に来ないときは、家具設定をして、そのエリアを避ける空調をすることができます。(22ページ)

症状	原因→対応
運転開始時、 すぐに風が出ない	<p>〈冷房のセンサー(パワフル設定時を除く)・風量自動設定時〉</p> <ul style="list-style-type: none"> ●室内ユニットに付着した生活臭が風とともに出てくるのを防ぐためです。 →約1分間お待ちください。 すぐに風を出したいときは、風量手動時「においかット 動作なし」の確定後、風量自動時の設定も「においかット 動作なし」に設定してください。(24ページ) <p>〈暖房時〉</p> <ul style="list-style-type: none"> ●室内温度が低いとき、冷たい風が出るのを防ぐためです。 暖かい風が出るまでに数分かかる場合があります。 (風量手動のときは、吹き出しの数分間、冷たい風が出ることがあります。)
すぐに冷風・温風が 出ない	<ul style="list-style-type: none"> ●停止後すぐに再運転したときは、エアコン保護のため約3分間、送風になります。 →お待ちください。 ●パワフルを設定していても、エネチャージのレベルが低いとき(17ページ)は、高温の風が出るまでに時間がかかったり、高温の風にならなったりします。
風がおう	<ul style="list-style-type: none"> ●じゅうたんや衣類などにしみこんでいる生活臭が、空気の循環によって出てくることがあります。 ●冷房から除湿や暖房に切り換えた場合、約5分間におうことがあります。
運転中に風が止まる	<p>〈冷房のセンサー・風量自動・パワフル・ロング設定時〉</p> <ul style="list-style-type: none"> ●ムダを省くため、室温が設定温度に近づくと、風が出たり止まったりを繰り返すことがあります。 <p>〈除湿、マイルド除湿の風量自動設定時〉</p> <ul style="list-style-type: none"> ●運転開始時、約30秒間送風後、生活臭が風とともに出るのを防ぐため風を止めます。 →約1分間お待ちください。 <p>〈除湿、マイルド除湿時〉</p> <ul style="list-style-type: none"> ●室内温度が設定温度に近づいたときに、約5分間、運転を停止します。その後、風が出たり止まったりを繰り返すことがあります。 ●運転開始時、約30秒間送風後、室内温度が低いときに冷たい風が出るのを防ぐため、風を止めることがあります。 <p>〈暖房時〉</p> <ul style="list-style-type: none"> ●室外ユニットに付いた霜を溶かしている間、風が出ません。(霜取り運転) →しばらくお待ちください。(最長約12分間)(30ページ)
風量が勝手に変わる	<ul style="list-style-type: none"> ●室内外の状況や設定温度、設定風量によっては、風量が変わることがあります。
暖房の運転開始時や 運転中に風が寒く感じる	<ul style="list-style-type: none"> ●風量を  に設定していませんか?強い風で早く運転することを優先させるため、風が十分暖まるまでに風を吹き出します。風が寒く感じるときは、「パワフル」または「風量自動」をおすすめします。 ●リモコンで設定した温度より室内温度または体感温度が上がりすぎるのを防ぐために、自動的に風の温度を少し下げます。このとき、風が寒く感じるのを防ぐため、風量も弱くなります。(風量手動のときは、弱くならないことがあります。) ●ノンストップ暖房霜取り運転中は、風の温度が下がり、自動的に風量が弱くなる場合があります。
表示が薄い、出ない	<ul style="list-style-type: none"> ●表示部の文字の濃淡(コントラスト)を調節していませんか?(26ページ) ●乾電池が消耗していませんか? →乾電池を交換してください。 ●+-が逆になっていませんか? →+-は正しく入れてください。

故障かな？

お問い合わせや修理を依頼される前に、まずご確認ください。

	症状	原因→対応
リモコン	受信しない	<ul style="list-style-type: none"> ●乾電池が消耗していたり、使用推奨期限が近くなっていたりしませんか？消耗すると、冷房などを押しても「停止」表示になります。 →乾電池を交換してください。 ●リモコンを本体の送受信部に向けていますか？(8ページ) ●インバーター照明があるお部屋では信号を受け付けないことがあります。 →お買い上げの販売店にご相談ください。 ●テレビやビデオのリモコンのボタンが押された状態になっていませんか？(リモコンラックなどに収納されている場合、詰め過ぎによってボタンが押された状態になり、その信号と混信して、受信しない場合があります。)
	お知らせボタンや電気代ボタンを押すと「もう一度」の表示が出る	●正しく送受信できていないときや、温度や湿度の測定中に表示します。 →もう一度、本体に向けてボタンを押してください。
	冷房などを運転しても「停止」が表示される	●乾電池が消耗して送受信できないことをお知らせしています。 →乾電池を交換してください。
	タイマー予約ができない	●日時表示「1月1日 12:00」が点滅していませんか？ →現在日時を合わせてください。(9ページ)
	リモコンの設定どおりに運転しない	●設置後、初めて運転したときは、リモコンの設定にかかわらず、上下風向ルーバーとフィルターおそうじの動作チェック(試運転)を行います。その後、リモコンの設定に応じた運転で動作チェック(試運転)を行います。すべての試運転は約15分間で終了し、そのまま設定された運転を続けます。
	リモコンで風量調節ができない	●暖房運転中は、室内温度がリモコンの設定温度に近づくと、室内温度が上がりすぎるのを防ぐため、自動的に風の温度と風量を少し下げます。
	設定温度が勝手に変わる。現在時刻「12:00」が点滅し、時刻合わせができない。	●乾電池が消耗していませんか？消耗してくると、リモコンの表示が変わったり、操作ができなくなったりすることがあります。 →乾電池を交換してください。
音	“ブシュッ”という音	●霜取り運転時や運転停止時に、エアコン内部の冷媒ガスの流れが切り替わる音です。
	“ピシッ”“パキッ”という音	●温度変化でエアコンの樹脂部分が伸び縮みする音です。
	水の流れるような“シャー” “ポコポコ”という音	●エアコン内部に冷媒ガスが流れているためです。暖房運転停止後、霜取り運転をすることがあり、このときにも冷媒ガスが流れる音がします。
	“ゴー”という音	<ul style="list-style-type: none"> ●フィルターおそうじ運転開始時や、本体内部おそうじ運転中に換気運転している音です。 ●換気運転をしている音です。 →「換気静」を選ぶと、「換気標準」より静かな音になります。(20ページ)
	“バタバタ”“ガクガク” という音	●エアフィルターが正しく取り付けられていないと、フィルターおそうじ運転時に、フィルターおそうじノズルが当たって音がすることがあります。 →エアフィルターの取り付けを確認してください。(19ページ)
	“ブーン”という音	●エアフィルターを掃除している音です。
	“ポコポコ”という音	●ドレンホース内の水が逆流している音です。特に、高層マンションなど、気密性の高い部屋で、換気扇を回しているときや、屋外に強い風が吹いているときに発生します。 →お部屋の吸気口を開けることで解消されることもあります。逆流防止部材(別売品)の取り付けを、お買い上げの販売店へご相談ください。
	“シャー”という音	●「ナノイー」が発生している音です。 →就寝時など音が気になるときは、「ナノイー」を取り消してください。(11ページ)
	“ピピッ”という音(受信音)	●リモコンの設定温度が上限または下限になったことをお知らせしています。
	“ピピピピ”という音	●試運転時に、異常が発生したことをお知らせしています。(タイマーランプ点滅) →約3分間で音は止まります。お買い上げの販売店にご連絡ください。
“ブアー”“ブワーツ”という音 (室外ユニット)	●暖房運転中、室内温度がリモコンの設定温度に近づいたとき、室外ユニットで室内温度が上がりすぎないように調節している音です。音は数回繰り返す場合があります。	

タイマーランプが点滅するときは…



—タイマー—

(橙)点滅

“ピピピピ”という音が
することもあります。

表示例

診断 H51

■室内または、室外ユニットに異常が発生
しています

まず、リモコンで診断コード(3けたの英数字)を
確認してください。

1

お知らせ 押す

- “ピピピピ…”と鳴り「診断」
に続いて、英数字(H□□
かF□□)が表示。

2

下記の操作で
運転の再確認をする

運転の再確認

対応

上記の操作後、
タイマーランプが…

- 点滅しない
→そのままご使用くだ
さい。
- 点滅する
→点検・修理が必要です。
①運転を止めてから
②再度 **お知らせ** を
押して3けたの
英数字を確認
③この英数字を販売
店にご連絡ください
④電源プラグは抜い
ておいてください

お知らせ

- 次の表示の場合は、
一時的に運転する
ことができます。
(受信音“ピピピピ”)

・F19 ・H23
・H27 ・H28
・H29 ・H50
・H51 ・H53
・H59

ただし、H50のときは、
換気の設定を取り消し
てください。
(11 ページ)

1

本体リセット 押す

(リモコン表示部に
「本体リセット」を表示。
本体電源がリセットされる)

■「診断 H51」を表示してい
たとき

- ①エアフィルターを取りは
ずし、再度取り付ける
(19 ページ)
- ②前面パネルを閉じてから
手動リセット を押す
・約5分間、運転したら、
停止してください。
(エアフィルターの取り
付け状態確認のため)

2

リモコン表示部に「停止」が
表示していることを確認し、

冷房 **除湿
切換** **暖房** の、
いずれかを押す

(正常動作確認のため)

先の細い
もので押す

お知らせ

- 診断コード(英数字)
の内容によっては
上記の操作で直る
場合があります。

英数字	原因
H51	●エアフィルターが正しく付いて いない。 ●フィルターそうじノズルの異常。
H51 以外の H□□ F□□	●さまざまな原因が考えられます。

故障かな? / タイマーランプが点滅するときは…

こんなときは…

リモコンの紛失や、乾電池が切れたとき

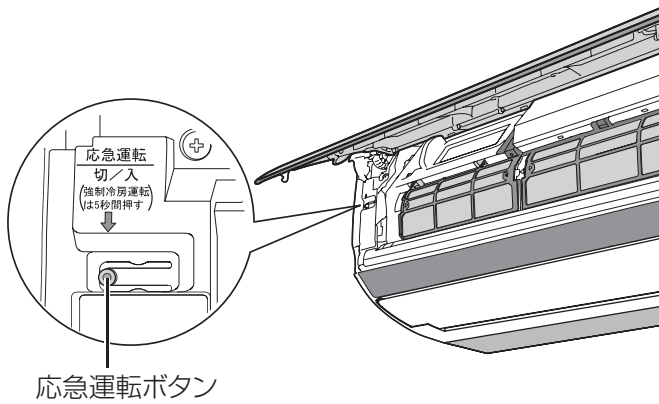

リモコンは、お近くの販売店でお買い求めください。
品番：CWA75C4005X
希望小売価格（税込）：6,300円
(2013年5月現在)

本体で応急運転ができます。

- ① 電源プラグを差し込む。
- ② 前面パネルを開けて、応急運転ボタンを押す。

■ 停止するとき → もう一度押す。

お知らせ

- 設定 25℃ の快適おまかせ運転となり、温度調節などはできません。「[ナノイー]」や換気を設定していたときは同時運転。エコナビを設定していたときは、日射を考慮した温度調節になります。
- センサーを設定していたときは、センサーの風量・風向に。設定していなかったときは風量自動、風向はリモコンで設定していた風向になります。
(いったん電源プラグを抜き差しすると、センサーは取り消され、風向は自動になります。)
- 応急運転ボタンを5秒間押すと、強制冷房運転になります。(据付工事業者用ですので、ふだんは使用しないでください)

前面パネルが閉じられないとき

〈横から見たとき〉

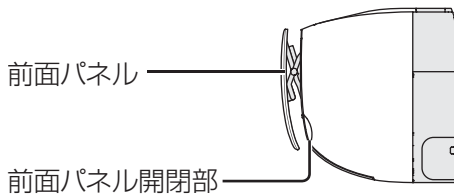

- 停止時に、前面パネルを勢いよく閉じると、前面パネルが浮く場合があります。そのような場合は、前面パネル開閉部を持って、もう一度ゆっくりと開閉してください。

停電になったとき

- 運転は停止します。通電後、改めて運転してください。通電時、前面パネルは閉じますが、上下風向ルーバーは閉じません。閉じたいときは、「停止」を押してください。
- タイマー予約は、取り消されます。通電後、もう一度予約してください。(15、16ページ)
- 「オール電化あり」設定時は、本体に記憶している日時情報が消去されるため、電気代の積算ができなくなります。通電後、リモコンの日時が合っていることを確認し、次の操作をしてください。
 - ① リモコンの **メニュー** より「オール電化あり」を選び **予約**。(**予約** を押した時点で日時が送信されます。)
 - ② 「朝夜電気代」の単価設定を **取消** で中止する。(単価設定は、本体で記憶しているため再設定は不要です。)

1つの部屋で2台のエアコンを使いたいとき

- リモコンの設定を変更して、混信を防ぐことができます。お買い上げの販売店にご相談ください。

室外ユニットに背面金網を取り付けたいとき

- お買い上げの販売店に取り付けをご依頼ください。(別売品)

エアコンを移設したとき

- センサー設定時、人の居場所を中心に空調するため、本体は人がよくいる場所を学習して記憶しています。人がよくいる場所をリセットしてからお使いいただくことをおすすめします。
(リセットしない場合も、時間がたてば、学習により人の居場所を中心に空調を行います。)

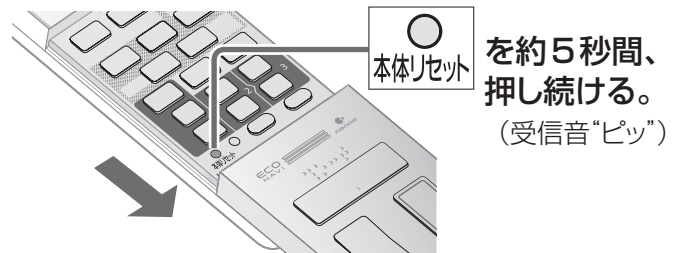

また、室内ユニットの設置位置や家具のある位置を本体に記憶させていた場合は、改めて、設定をやり直してください。
(「お買い上げ時の設定を変更する」(20～25ページ))

保証とアフターサービス

よくお読みください

使いかた・お手入れ・修理などは
■まず、お買い上げ先へご相談ください。

▼お買い上げの際に記入されると便利です

販売店名	
電話 () -	
お買い上げ日	年 月 日

修理を依頼されるときは

「よくあるお問い合わせ」(42、43ページ)「故障かな?」(44～48ページ)「タイマーランプが点滅するときは…」(49ページ)でご確認のあと、直らないときは、運転停止後、電源プラグを抜いて、お買い上げ日と下の内容をご連絡ください。

●製品名	ルームエアコン
●品番	CS-○○○○(仕様参照)
●異常の内容	できるだけ具体的に

●保証期間中は、保証書の規定に従って出張修理いたします。

保証期間：お買い上げ日から本体1年間(ただし、冷媒回路については5年間です)

●保証期間終了後は、診断をして修理できる場合はご要望により修理させていただきます。

※修理料金は次の内容で構成されています。

技術料 診断・修理・調整・点検などの費用

部品代 部品および補助材料代

出張料 技術者を派遣する費用

※補修用性能部品の保有期間 **10年**

当社は、このルームエアコンの補修用性能部品(製品の機能を維持するための部品)を、製造打ち切り後10年保有しています。

■転居や贈答品などでお困りの場合は、次の窓口にご相談ください。

ご使用の回線(IP電話やひかり電話など)によっては、回線の混雑時に数分で切れる場合があります。

●使いかた・お手入れなどのご相談は……

パナソニック エアコンご相談窓口	365日 受付9時～20時
パナは	ロクキューニ
電話	フリーダイヤル 0120-878-692
	※携帯電話・PHSからもご利用になれます。

●修理に関するご相談は……

パナソニック 修理ご相談窓口	
パナは	イイヨ
電話	フリーダイヤル 0120-878-554
	※携帯電話・PHSからもご利用になれます。
	・上記電話番号がご利用いただけない場合は、各地域の「修理ご相談窓口」におかけください。

【ご相談窓口におけるお客様の個人情報のお取り扱いについて】

パナソニック株式会社およびグループ関係会社は、お客様の個人情報をご相談対応や修理対応などに利用させていただき、ご相談内容は録音させていただきます。また、折り返し電話をさせていただくためのために発信番号を通知いたしております。なお、個人情報を適切に管理し、修理業務等を委託する場合や正当な理由がある場合を除き、第三者に開示・提供いたしません。個人情報に関するお問い合わせは、ご相談いただきました窓口にご連絡ください。

■各地域の修理ご相談窓口 ※電話番号をよくお確かめの上、おかけください。

・地区・時間帯によって、集中修理ご相談窓口へ転送させていただく場合がございます。

北海道地区	札幌 ☎(011)894-1255	札幌市厚別区厚別南2丁目17-7	近畿地区	滋賀 ☎(077)582-5021	栗東市小柿9丁目4-10
	旭川 ☎(0166)22-3015	旭川市2条通16丁目1166		京都 ☎(075)646-2123	京都市南区上鳥羽中河原3番地
	帯広 ☎(0155)33-8478	帯広市西20条北2丁目23-3		大阪 ☎(06)7730-8888	門真市松生町1-15
	函館 ☎(0138)48-6630	函館市西桔梗町589-241		奈良 ☎(0743)59-2770	大和郡山市筒井町800番地
東北地区	青森 ☎(0172)62-0880	青森市浪岡大字浪岡字稲村262-1	和歌山 ☎(073)475-2984	和歌山市栗栖373-4	
	秋田 ☎(018)868-7008	秋田市外旭川字小谷地3-1	兵庫 ☎(078)796-3140	神戸市須磨区弥栄台3丁目13-4	
	岩手 ☎(019)645-6130	盛岡市厨川5丁目1-43	鳥取 ☎(0857)26-9695	鳥取市安長295-1	
	宮城 ☎(022)387-1117	仙台市宮城野区扇町7-4-18	米子 ☎(0859)34-2129	米子市米原4丁目2-33	
首都圏地区	山形 ☎(023)641-8100	山形市平清水1丁目1-75	松江 ☎(0852)23-1128	松江市平成町182番地14	
	福島 ☎(024)991-9308	郡山市備前館2丁目5	出雲 ☎(0853)21-3133	出雲市渡橋町416	
	栃木 ☎(028)689-2555	宇都宮市上戸祭3丁目3-19	浜田 ☎(0855)22-6629	浜田市下府町327-93	
	群馬 ☎(027)254-2075	前橋市箱田町325-1	岡山 ☎(086)242-6236	岡山市北区野田3丁目20-14	
中部地区	茨城 ☎(029)864-8756	つくば市筑穂3丁目15-3	広島 ☎(082)295-5011	広島市西区南観音1丁目13-5	
	埼玉 ☎(048)728-8960	熊谷市宮町1丁目29番	山口 ☎(083)973-2720	山口市小郡下郷220-1	
	千葉 ☎(043)208-6034	千葉市中央区末広5丁目9-5	香川 ☎(087)874-3110	高松市国分寺町国分359番地3	
	東京 ☎(03)5477-9700	東京都杉並区本天沼3丁目43-16	徳島 ☎(088)624-0253	徳島市沖浜2丁目36	
九州地区	山梨 ☎(055)222-5822	中央市山之神流通団地1-5-1	高知 ☎(088)834-3142	高知市仲田町2-16	
	神奈川 ☎(045)847-9720	横浜市戸塚区品濃町561-4	愛媛 ☎(089)905-7544	愛媛県伊予郡砥部町八倉75-1	
	新潟 ☎(025)286-0180	新潟市東区東明1丁目8-14	福岡 ☎(092)593-8002	春日市春日公園3丁目48	
	石川 ☎(076)280-6608	金沢市玉鉾2丁目266番地	佐賀 ☎(095)26-9151	佐賀市鍋島町大字八戸字上深町3044	
沖縄地区	富山 ☎(076)424-2549	富山市根塚町1丁目1-4	長崎 ☎(095)830-1658	長崎市東町1919-1	
	福井 ☎(0776)21-0622	福井市問屋町2丁目14	大分 ☎(097)556-3815	大分市萩原4丁目8-35	
	長野 ☎(0263)86-9209	松本市寿北7丁目3-11	宮崎 ☎(0985)63-1213	宮崎市本郷北方字草葉2099-2	
	静岡 ☎(054)287-9000	静岡市駿河区高松2丁目24-24	熊本 ☎(096)367-6067	熊本市東区健軍本町12-3	
	愛知 ☎(052)819-0225	名古屋市長瀬区塩入町8-10	鹿児島 ☎(099)246-7050	鹿児島市上谷口町3128-3	
	岐阜 ☎(058)278-6720	岐阜市中鶯4丁目42	沖縄 ☎(098)877-1207	浦添市城間4丁目23-11	
	三重 ☎(059)254-5520	津市久居野村町字山神421			

所在地、電話番号は変更になることがありますので、あらかじめご了承ください。

最新の「各地域の修理ご相談窓口」はホームページをご活用ください。http://panasonic.co.jp/cs/service/area.html

0513

こんなときは…保証とアフターサービス

ご相談窓口

使いかた・お手入れ・修理などはまず、お買い上げ先へご相談ください。
転居や贈答品などでお困りの場合は、次の窓口にご相談ください。

●使いかた・お手入れなどのご相談は……

パナソニック 総合お客様サポートサイト

<http://panasonic.co.jp/cs/>

パナソニック エアコンご相談窓口 365日 受付9時～20時

電話 フリーダイヤル  **0120-878-692**

■上記番号がご利用いただけない場合 **06-6907-1187**
■FAX フリーダイヤル  **0120-878-236**

Help desk for foreign residents in Japan
Tokyo (03) 3256-5444 Osaka (06) 6645-8787
Open: 9:00 - 17:30 (closed on Saturdays/Sundays/national holidays)
※上記の内容は、予告なく変更する場合があります。ご了承ください。

●修理に関するご相談は……

パナソニック 修理サービスサイト

<http://club.panasonic.jp/repair/>

インターネットでのご依頼も可能です。

パナソニック 修理ご相談窓口

電話 フリーダイヤル  **0120-878-554**

●上記電話番号がご利用いただけない場合は、各地域の「修理ご相談窓口」におかけください。

ご使用の回線（IP 電話やひかり電話など）によっては、回線の混雑時に数分で切れる場合があります。本書の「保証とアフターサービス」もご覧ください。

パナソニックの会員サイト「**CLUB Panasonic**」で「**ご愛用者登録**」をしてください

特典 1 お宅の家電情報をまとめて登録／管理ができる

特典 2 使い方など商品情報をスムーズに入手できる

特典 3 エンジョイポイントをためてプレゼントに応募できる

PC

<http://club.panasonic.jp/>

携帯



※このサービスは WEB 限定のサービスです。

愛情点検

長年ご使用のルームエアコンの点検を！



こんな症状はありませんか

- ブレーカーがたびたび切れる。
- 運転中にこげ臭いにおいがする。
- 室内ユニットから水が漏れる。
- 電源コードやプラグが異常に熱くなり、変色している。
- 室内や室外ユニットの取り付け部分が腐食したり、取り付けがゆるんでいる。
- 異常な音や振動がする。
- その他の異常や故障がある。

ご使用中止

事故防止のため電源プラグを抜いて、必ず販売店に点検をご依頼ください。



家庭用エアコンには最大でCO₂ (温暖化ガス) 3,600 kgに相当するフロン類が封入されています。地球温暖化防止のため、移設・修理・廃棄等にあたってはフロン類の回収が必要です。

- これは、エアコンに温暖化ガス(フロン類)が封入されていることを認識いただくための表示です。
- 取りはずし時には、フロン類の回収が必要です。また、廃棄時は、家電リサイクル法に基づく適正な引渡しをしていただくと、確実にフロン類の適正処理がされます。

廃棄時にご注意ください！

家電リサイクル法では、お客様がご使用済みのルームエアコンを廃棄される場合は、収集・運搬料金、再商品化等料金をお支払いいただき、対象商品を販売店等に適正に引き渡すことが求められています。

パナソニック株式会社 エアコン事業部

〒525-8520 滋賀県草津市野路東2丁目3番1-1号

© Panasonic Corporation 2013

F569409
H051350