

# 使いこなし ガイド

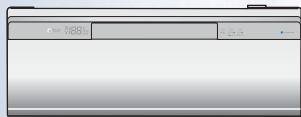

# Panasonic®

## 取扱説明書

ルームエアコン(家庭用)

室内ユニット品番	／ 室外ユニット品番
CS-X630C2	CU-X630C2
CS-X710C2	CU-X710C2
CS-630CXR2	CU-630CXR2
CS-710CXR2	CU-710CXR2
CS-630CX2	CU-630CX2
CS-710CX2	CU-710CX2

### 保証書・据付工事説明書 別添付

このたびは、パナソニック製品をお買い上げいただき、まことにありがとうございます。

- 取扱説明書をよくお読みのうえ、正しく安全にお使いください。
- ご使用前に「安全上のご注意」(4～5ページ)を必ずお読みください。
- 保証書は「お買い上げ日・販売店名」などの記入を確かめ、取扱説明書、据付工事説明書とともに大切に保管してください。
- 商品の品番は、本体の品番表示(22ページ)と仕様(34ページ)でご確認ください。



ハロー! 環境技術

エコ製品で止めよう温暖化 チーム・マイナス6%



# ボタンひとつで快適、ムダなく運転。

## ボタンひとつ押し 快適おまかせ運転

■ 季節に合わせて、  
冷房・暖房・除湿を  
自動でコントロール(7ページ)

「nanoe(ナノイー)」が肌のうるおいと  
髪の毛のまとまり感を保ち\*、お部屋の  
除菌・脱臭を行います。(25ページ)

このエアコンには、電気代を抑えながら、  
快適を実現する

**ECO NAVI** 「エコナビ」&「いるところサーチ」  
が搭載されています。

お買い上げ時の設定では、  
日当たり具合をみて温度を自動調節する  
「エコナビ」、人の動きやお部屋の広さと形、  
家具など風を遮るものをみて風向・風量を  
自動調節する「いるところサーチ」が働きます。

フィルターなどのお掃除も、おまかせ。

※肌や髪への効果は、季節・周囲環境(温度・湿度)、  
使用時間、個人によって異なります。



## お好みで運転・ 調節も

■ 冷房・除湿切換・暖房・  
「nanoe(ナノイー)」・空清/換気を  
それぞれ選んで運転(8ページ)

除湿切換は上手に使い分けて…  
冷やしながら湿気を取る「除湿」  
風量と冷やしすぎを抑えて  
湿気を取る「マイルド除湿」



■ 人の居場所を中心に風を送る  
いるところサーチ(9ページ)

人によって風の感じかたはそれぞれ。  
風を感じていたい人には「風あて」、  
風に当たりたくない人には「風よけ」が  
選べます。

それでも、合わないときは、お好みの設定に…

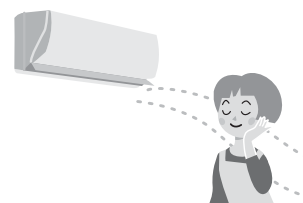

# お掃除もおまかせ。

## もっと便利に、快適に



### ■ タイマー予約機能を使いこなす (10～12ページ)

「おやすみ時  
決めた時間がたつと停止」  
切り忘れや寝冷え防止に。



「決めた時刻に運転・停止」  
一度予約すると、毎日繰り返されます。  
生活パターンが決まっている方に。

「決めた時刻に  
フィルターおそうじ運転」  
留守にする時間帯に設定すれば  
おそうじ運転の音も気になりません。



### ■ お買い上げ時の設定を変更 (16～19ページ)

我が家の事情に合わせて変更できます。  
うっかりの切り忘れを防ぐ「オートオフ」機能  
もあります。

# もくじ

ページ

## 必ずお読みください

安全上のご注意	4
準備とお願い	6
● リモコンの日時合わせ	

## まず、使ってみる(基本)

ボタンひと押し、快適おまかせ運転	7
お好みで運転・調節をしたいときは	8

## もっと便利に、快適に(応用)

タイマー予約機能を使いこなす	10
● おやすみ時に決めた時間がたつと停止	<input type="checkbox"/> おやすみ
● 決めた時刻に運転・停止	<input type="checkbox"/> 切タイマー <input type="checkbox"/> 入タイマー
● 決めた時刻にフィルターおそうじ運転	<input type="checkbox"/> おそうじ
温度や電気代を見る	<input type="checkbox"/> お知らせ <input type="checkbox"/> 月電気代

ずっとキレイに使ってたいから 念入りにお手入れする	14
● 手動おそうじ運転	

居住環境や人に合わせて お買い上げ時の設定を変更する	16
-------------------------------	----

## もっと詳しく知りたい(解説)

運転の流れ	20
各部の名前と役割	22
快適おまかせ・冷房・除湿切換・暖房について	24
空清/換気・「nanoe(ナノイー)」について	25
エコナビについて(電気表示について)	26
いるとこサーチについて(表示について)	28
風量自動・上下自動・左右自動について	30
おそうじ機能について	32
仕様・付属品について	34
長期使用製品安全表示制度に基づく本体表示について	35

## 困ったとき

故障かな?	36
タイマーランプが点滅するときは	41
こんなときは	42
保証とアフターサービス	43
よくあるお問い合わせ	裏表紙

# 安全上のご注意

必ずお守りください

人への危害、財産の損害を防止するため、必ずお守りいただくことを説明しています。

■誤った使い方をしたときに生じる危害や損害の程度を区分して、説明しています。

 **警告** 「死亡や重傷を負うおそれがある内容」です。

 **注意** 「傷害を負うことや、財産の損害が発生するおそれがある内容」です。

■お守りいただく内容を次の図記号で説明しています。

 してはいけない内容(禁止事項)です。

 実行しなければならない内容(強制事項)です。

 **火災や感電、大けがを防ぐために**

 **警告**

**異常・故障時には直ちに使用を中止し、電源プラグを抜く**  
(発煙・発火、感電のおそれあり)

 **必ず守る**

**異常・故障例**

- ・ブレードがたびたび切れる。
- ・こげ臭いにおいがする。
- ・異常な音やガタガタと振動する。
- ・室内ユニットから水が漏れる。
- ・電源コードやプラグが異常に熱くなる。
- ・風量が調節できない。
- ・運転しても、すぐに停止する。
- ・停止しても、風が止まらない。

販売店へ点検・修理を依頼してください。

 **必ずエアコン専用の電源コンセントを使う**  
必ず守る (他の機器と併用すると、発熱による火災の原因)



**電源のプラグやコードは**

 **禁止**

- ぬれた手で抜き差ししない。(感電の原因)
- 運転中にプラグを抜かない。(放電などによる火災の原因)
- 途中で接続したり、延長コードの使用、タコ足配線をしない。(接触や絶縁の不良、発熱による火災の原因)
- 束ねたり、無理に曲げたりしない。(破損による発熱や発火の原因)
- コードを持って抜かない。(断線による発熱や火災の原因)

 **必ず守る**

- 破損した場合は使用せず、販売店へ修理を依頼する。
- プラグは根元まで確実に差し込む。(接触不良による感電や火災の原因)
- 定期的にプラグのほこりを乾いた布でふき取る。(湿気などで絶縁不良となり、発熱や発火、火災の原因)



 **お手入れ時には**

**禁止**

- お客様自身で、内部の洗浄はしない。(水漏れや発煙、発火の原因)

 **リモコン用乾電池の取り扱い**

**禁止**

- 乳幼児の手の届く所にリモコンを置かない。(乾電池を取り出し、誤って飲み込むおそれ)
- 乾電池は、⊕ ⊖を逆に入れない。(ショートによる発火や液漏れの原因)

**据え付けや移動、修理は必ずお買い上げの販売店または専門業者に依頼してください**

 **据え付けや移動・修理完了時には、販売店や専門業者に次のことを確認する**  
必ず守る

- 冷媒が漏れていないこと。(冷媒が火気に触れると有毒ガス発生の原因) 通常使用では漏れませんが、冷えない・暖まらない場合は、漏れている可能性があるため、販売店へご相談ください。
- アースや漏電しゃ断器が設置されていること。(感電の原因)

漏電や、けがを防ぎ  
家財などを守るために



## ⚠️ 注意

### 室内ユニットは

- ユニットの下に、他の電気製品や家財などを置かない。(水滴が落ちて、汚損や故障の原因)
- 風を動植物に直接当てない。
- 雷が鳴り出したら、運転を停止して、エアコンに触れない。(感電の原因)
- 精密機器や食品、動植物、美術品の保存などに使わない。(品質低下などの原因)
- 冷房や除湿運転時、窓や戸を開けた状態(湿度80%以上)で長時間運転をしない。(室内ユニットから水滴が落ちて、家財などを汚損の原因)
- 水洗いしたり、花瓶など水の入った容器を載せたりしない。(水が中に入ると感電や発火の原因)



禁止

### 室外ユニットは

- 水洗いしたり、花瓶など水の入った容器を載せたりしない。(水が中に入ると感電や発火の原因)
- 側面や裏面のアルミ部分に触らない。(手を切る原因)
- 据付台が破損したまま、放置しない。(落下や転倒の原因)



禁止

### ドレンホースは

- 排水を確実にし、排水口をふさがない。(室内ユニットからの水漏れの原因)



禁止

### お手入れ時には

- お客様自身で、工具を使った分解掃除はしない。(水漏れや発煙、発火の原因)
- 室内ユニットのアルミ部分に触らない。(手を切る原因)
- 不安定な台に乗らない。



禁止

### ⚠️ 必ず守る

- 必ず運転を停止し、電源プラグを抜く。(ファンが高速回転しているため、けがの原因)



必ず守る

### ⚠️ 必ず守る

- 長期間使用しないときは、電源プラグを抜く。(ほこりによる発熱や発火の原因)



必ず守る

### ⚠️ 必ず守る

- 燃焼器具といっしょに運転するときは、こまめに換気する。(酸素不足による頭痛などの原因)
- 燃焼器具は、風が直接当たらない場所で使用する。(不完全燃焼の原因)



必ず守る

### ⚠️ 必ず守る

- 据え付けや移動のときは、可燃性ガスの漏れるおそれのない場所に、据え付けされていることを確認する。(発火の原因)



必ず守る

### 室内ユニットは

- 吹出口の奥に、指や棒などを入れない。(ファンが高速回転しているため、けがの原因)



禁止

### 冷やしすぎない

- おやすみのときなど、長時間、冷風を体に直接当てたり、冷やしすぎたりしない。(体調をくずす原因)  
特にお子様や高齢者にはご注意ください。



禁止

### 室外ユニットは

- 吹出口に指や棒などを入れない。(ファンが高速回転しているため、けがの原因)
- 上に乗ったり、物を載せたりしない。(ベランダなど高い場所に設置の場合、転落の原因)



禁止

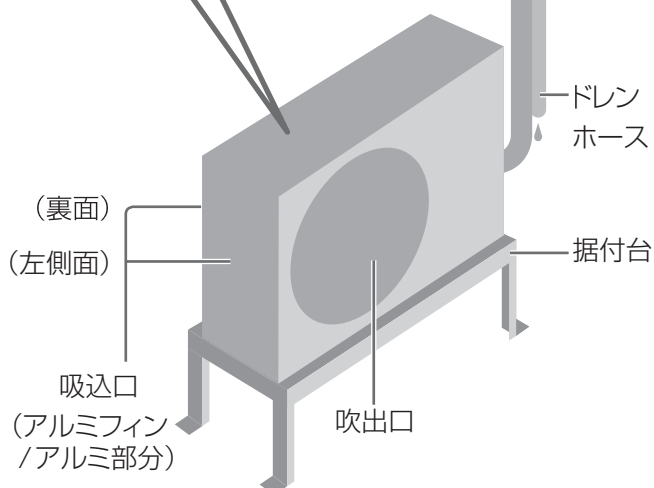

# 準備とお願い

## ✓ まず、室内・室外ユニット周辺の確認を!

### 〈室内ユニット〉

- 吸入口や吹出口付近をタンスなどでふさいでいませんか?
- 火災警報器と吹出口は、1.5m以上離れていますか?
- テレビやラジオは、1m以上離れていますか?  
(映像の乱れ、雑音防止のため)

### 〈リモコン〉

- 他の機器のリモコンボタンが押されていませんか?  
テレビなど他の機器のリモコンボタンが、リモコンラック(小物入れ)などに当たり、押されていないことを確認してください。押されていると、信号が混信して、送受信しないことがあります。

### 〈室外ユニット〉

- 吸入口や吹出口を積雪や植木鉢などでふさいでいませんか?
- ドレンホースの排水口がふさがれていませんか?
- 吹出口からの風が、周囲の迷惑になっていませんか?
- 動植物に、直接風が当たっていませんか?
- テレビやラジオは2m以上離れていますか?  
(映像の乱れ、雑音防止のため)

※スペースを確保してください。

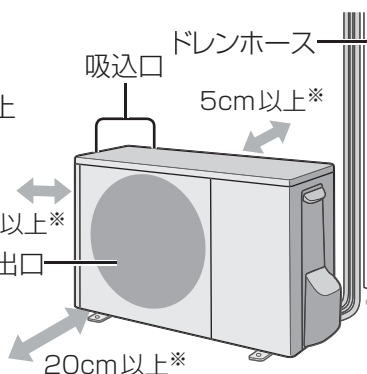

- 調理場や機械工場など、油煙の多い場所への設置はさけてください。

## リモコンの準備(日時を合わせる)

乾電池(付属品)を入れ(23ページ)、年・月・日・時刻を合わせる。

快適おまかせ運転やタイマー予約、電気表示を正しく動作させるために、必ず合わせてください。

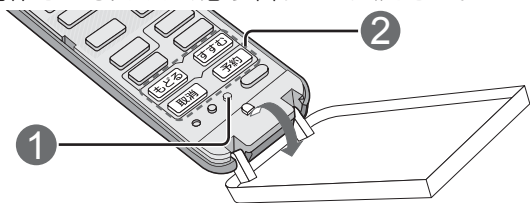

1 〇 押す  
日時

2 もどる すすむ で「年」を合わせ、予約 を押す

● 西暦の下2桁を合わせる。(例: 2010年は、10)

3 「月」・「日」・「時刻」をそれぞれ、2の要領で合わせる

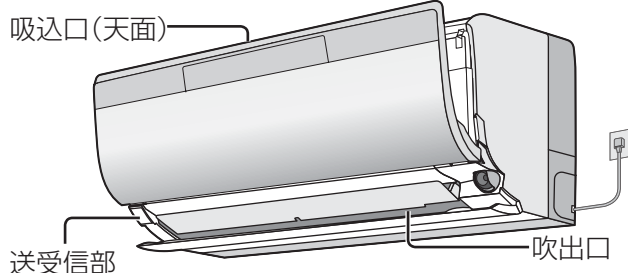

## リモコンは本体の送受信部に向けて!

操作は、エアコン正面から7m以内で行ってください。

- 受信は音でお知らせします。

受信音	お知らせしている内容
ピー	運転を停止したとき
ピッ	運転や設定、設定の取り消し
ピピピッ	省エネ温度の設定と運転開始

- リモコンホルダー(付属品)  
リモコンを壁に掛けて保管できます。掛けのまま操作すると送受信しないことがあります。



## 乾電池は…

- 寿命は約1年です。消耗すると、送受信しにくくなったり、冷房などを押しても「停止」を表示したりします。単4形アルカリ乾電池(LR03タイプ)を2個同時に交換してください。(23ページ)  
(マンガン乾電池では、使用期間が短くなります。)
- 乾電池が切れたときは、本体で応急運転ができません。(42ページ)
- 交換後は、メニューで設定していた内容を、本体からリモコンに受信させてください。(16、18ページ)
- 充電式の乾電池(Ni-cd、ニッケル水素など)は使わないでください。  
(サイズ、形、性能の一部が異なるため)
- 長期間、使用しないときは、取り出してください。  
(液漏れ防止のため)

## 床などにワックスをかけるときは…

エアコンを運転しないでください(本体内部にワックス成分が付着し、水漏れの原因)。作業後は、窓やドアを開けて十分に換気をした後、運転してください。(換気には、エアコンの換気機能を使わないでください。)

# 快適おまかせ運転

季節に合わせて、運転の種類(冷房・暖房・除湿)を自動でコントロール。同時に「nanoe(ナノイー)」が肌のうるおいと髪のもたまり感を保ち、お部屋の脱臭や除菌を行います。

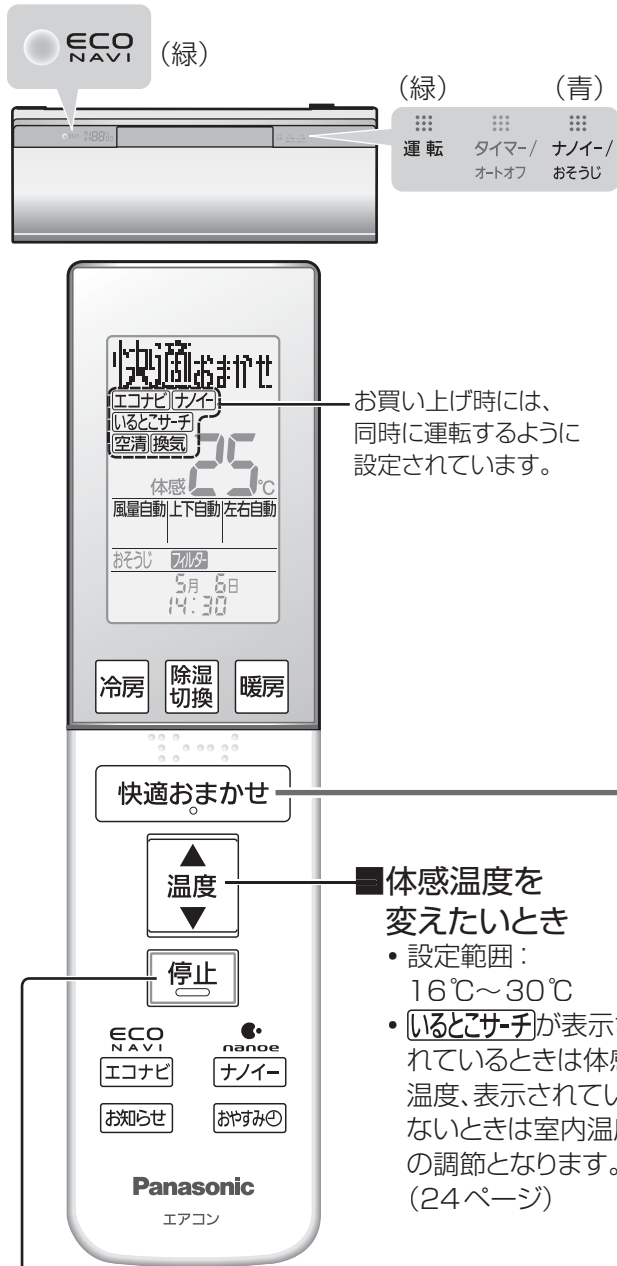

お買い上げ時には、同時に運転するように設定されています。

### ■体感温度を変えたいとき

- 設定範囲：16℃～30℃
- 「いるとこサーチ」が表示されているときは体感温度、表示されていないときは室内温度の調節となります。(24ページ)

### ■停止するとき

停止後、汚れに応じて、フィルターなどのおそうじ運転が始まります。(20、32ページ)

リモコン表示部

**停止**

### ■エコナビの取り消し/設定をするとき

→ **エコナビ**

### ■運転の種類、風向、風量が

お好みに合わないとき → 8、9ページ

### お願い

- 季節を正確に判断させるため、日時は必ず合わせておいてください。(6ページ)

## ボタンひと押しで 運転・調節をおまかせ！



### 快適おまかせ

#### ■「nanoe(ナノイー)」

- 肌のうるおいと髪のもたまり感を保ち、キメが整った美肌・美髪へ。  
(効果は、季節・周囲環境(温度・湿度)、使用時間、個人によって異なります。)
- お部屋のにおいを軽減、菌やカビの繁殖を抑制します。隅々まで浸透すると、カーテンなどに付着したにおい(タバコや料理臭)や菌、カビにも効果があります。  
(脱臭効果は、周囲環境(温度・湿度)、運転時間、臭気・繊維の種類などによって異なります。)

お買い上げ時には、日当たり具合の変化を検知して温度を自動調節する「エコナビ」、設定した体感温度になるように、室温・風向(上下・左右)・風量を自動でコントロールする「いるとこサーチ」(9ページ)が設定されています。

#### ■「エコナビ」

日射センサーが、日当たり具合の変化(晴れ・曇りなど)を検知して、設定温度を調節し、ムダな運転を抑えます。

#### ■「いるとこサーチ」

- ひとセンサーが人の動きや温度変化から、人の居場所を検知し、検知した場所を中心に空調を行います。
- 間取りセンサーが、部屋の広さと形、家具など風を遮るものを検知して風向・風量を調節し、効率よく風を届けます。

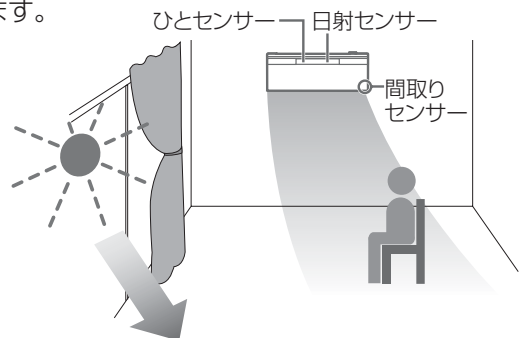

# お好みで運転・調節をしたいときは…

## ■運転する

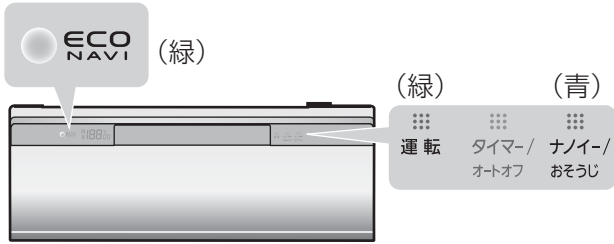

お買い上げ時には、冷房などと同時に運転するように設定されています。

## 暑いとき・除湿したいとき・寒いとき

リモコン表示例

冷房 除湿 切換 暖房

● 除湿 切換 押すたびに

除湿 : 冷やしながらか湿気を取る

マイルド除湿 : 風量と冷やしすぎを抑えて湿気を取る

■設定温度を変えたいとき  
設定範囲：16℃～30℃

## 肌のうるおいや髪の毛のまとまり感、お部屋のにおいが気になるとき

ナノイー

●停止中に押すと単独で運転できます。

●冷房などの同時運転中に押すと、取り消されます。取り消しても快適おまかせ運転をすると、自動的に同時運転になります。

■エコナビの取り消し/設定をするとき

→ エコナビ

## 空気をきれいにしたいとき(空気清浄・換気)

空清/換気

●停止中に押すと単独で運転できます。

●押すたびに 空清 → 換気 → 空清・換気

●冷房などの同時運転中に押すと、取り消されます。(空清を取り消すことはできません。)

●換気は能力を抑えた静かな運転に変えることもできます。(16ページ)

■停止するとき

→ 停止

リモコン表示部

停止

停止後、汚れに応じて、フィルターなどのおそうじ運転が始まります。(20、32ページ)

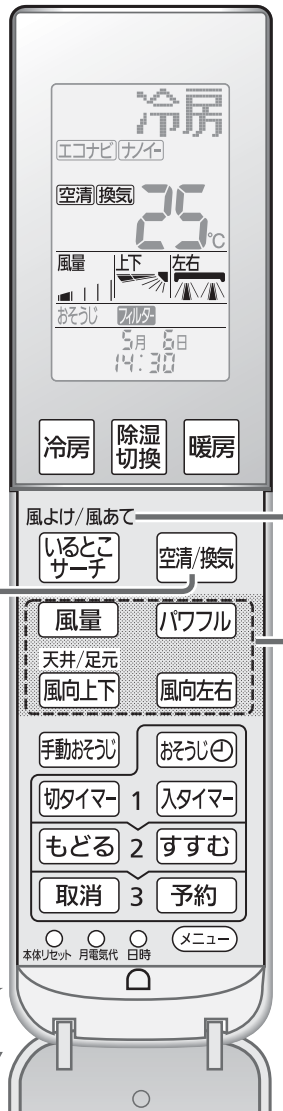

開ける

## お願い

●燃焼器具と併用するときは、窓を開け、こまめに換気してください。

まず、使ってみる



■風向・風量を調節する

お買い上げ時には「いるとこサーチ」が設定されていて、人の居場所や部屋の間取りに合わせて室温や風向・風量を自動でコントロール、設定した体感温度になるように人の居場所に合わせた空調を行います。「いるとこサーチ」を取り消すと、室温調節に変わります。

人の居場所などに合わせて自動調節 (体感温度調節)

いるとこサーチ 設定時の風の動き

最初は人のいる場所に向けて

人がいる周りが十分冷えたら(暖まったら)

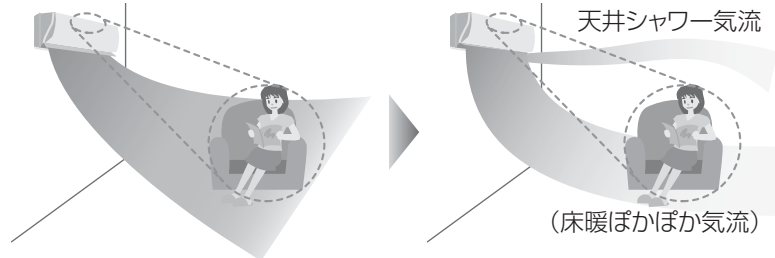

風よけ/風あて

いるとこサーチ を押すたびに

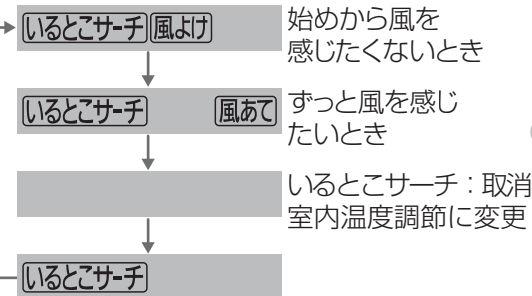

リモコン表示例



設定した体感温度になるように空調します。

お好みで運転・調節をしたいときは...

人の居場所に関係なく調節 (室内温度調節)

天井/足元 風向上下

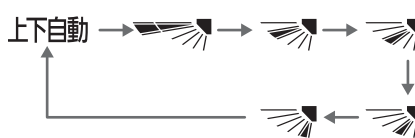

- 風を天井に向け、冷風を体に直接当てません。(天井シャワー気流)
- 風を床に向け、温風を足元から届けます。(床暖ぼかぼか気流)

風向左右

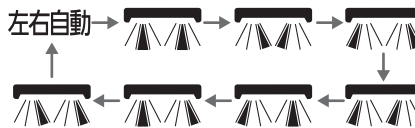

風量

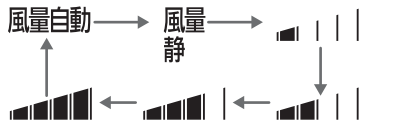

- 「風量静」は、能力を抑えた静かな運転です。
- 「nanoe (ナノイー)」と換気だけの運転時は、「風量自動」になり調節できません。

パワフル

冷房感・暖房感をより強く感じる運転です。

エコナビは取り消されます。

表示を確認

風量自動になり



- 温度は表示より冷房・除湿で低め、暖房で高めになります。
- 風向の上下・左右は、調節ができます。
- 「エコナビ」「風量」を押すと、パワフルは取り消され、前に設定した風量になります。
- マイルド除湿と「nanoe (ナノイー)」、換気だけの運転時には設定できません。

# タイマー予約機能を使いこなす

切タイマーと入タイマーは、運転の「切」「入」を1日2回ずつ組み合わせて予約でき、一度予約をすると、毎日繰り返されます。予約の前に、現在時刻が合っていることを確認してください。(6ページ)

## ■運転例：

- 7時に入タイマー、11時に切タイマー
- 16時に入タイマー、0時に切タイマー
- おやすみ切タイマーで、21時から「5時間後 切」を予約した場合

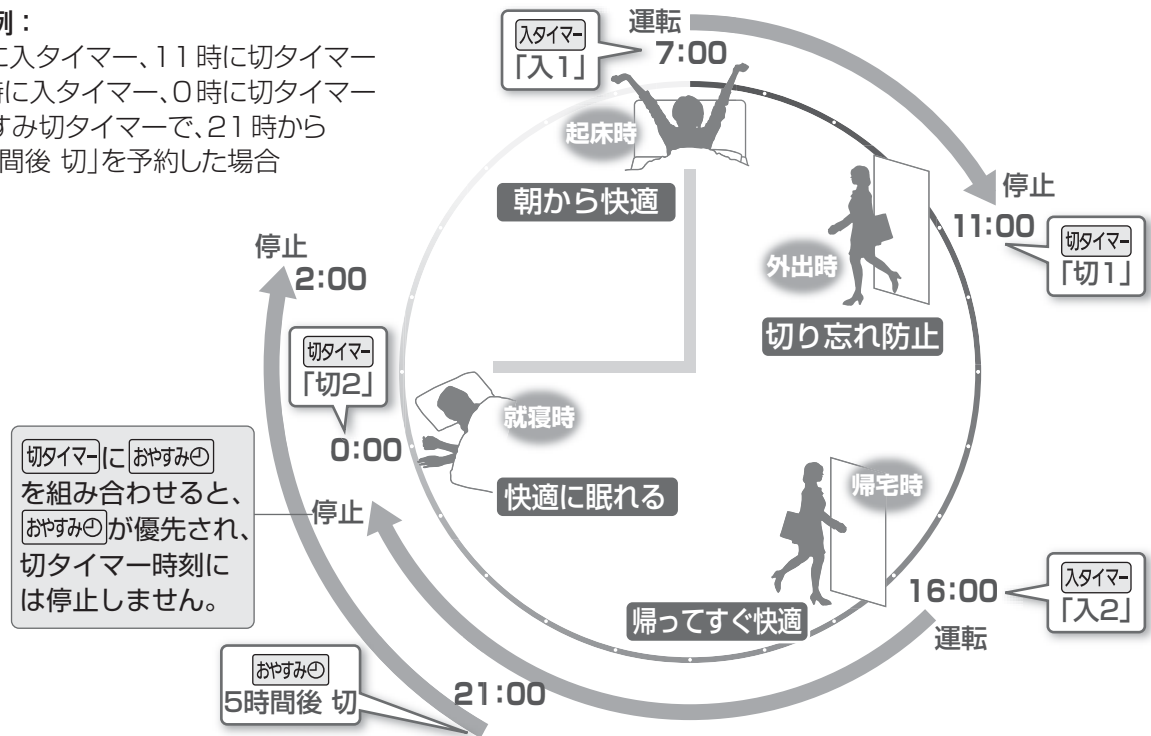

もっと便利に、快適に

**おやすみ時に決めた時間がたつと停止**

(おやすみ切タイマー)

運転中に

**おやすみ**

- 押すたびに
- 0.5時間後 切
- ↓
- 1時間後 切
- ↓
- 2時間後 切
- ↓
- 3時間後 切
- ↓
- 5時間後 切
- ↓
- 7時間後 切
- ↓
- 9時間後 切
- ↓
- (取り消し)

残り時間を表示

## お知らせ

- おやすみ切タイマーで運転している間は、冷やしすぎ、暖めすぎを防ぐため、温度や風量、風向をリモコンの設定とは関係なく自動調節します。設定温度に近づいたとき、またはおやすみ切タイマー設定から1時間たつと、次のように調節します。
  - 設定温度は冷房、除湿、マイルド除湿時に約1℃上がり、暖房時に約1℃下がります。
  - 風量は弱くなります。冷房の、いるとこサーチまたは上下自動時は、上下風向ルーバーが水平に向くことがあります。
- おやすみ切タイマー運転中に、温度を調節すると、その内容を記憶し、次におやすみ切タイマーで運転するときも同じ内容で自動調節します。
- おやすみ切タイマーで停止した後は本体内部おそうじ運転を行いません。フィルターおそうじ運転はフィルターが汚れていれば行います。(32ページ) フィルターおそうじ運転をさせたくない場合は、お好みの時刻にフィルターおそうじ運転をタイマー予約してください。(12ページ)

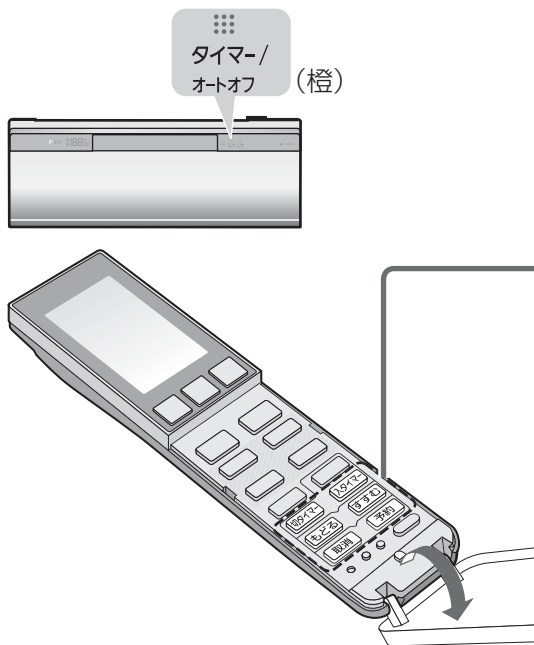

■ 予約時刻の確認は→

例:「入1」「入2」の時刻を確認するとき。

「入タイマー」を押すたびに…

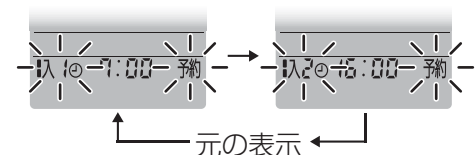

■ 予約時刻の変更は→

予約と同じ手順1～3で変更する。

■ 予約の取り消しは→

「入1」または「入2」、「切1」または「切2」を選んで「取消」を押す。  
(すべての予約を取り消すときは、「取消」のみを押す。)

お知らせ

- 入タイマーは、予約時刻に設定温度近くになるよう、早めに運転が始まります。(最長約50分前)
- 予約をすると、現在時刻は消えます。
- 1日に2回の予約をしているときは、次に動作する時刻を表示します。
- 30秒間、ボタン操作がないと、元の表示に戻ります。

## 決めた時刻に 運転・停止

切タイマー 入タイマー

■ 入タイマー「入1」の予約  
(切タイマー「切1」の予約)

例:「入1」に7時を予約する。

1 「入タイマー」を1回押す

- 切タイマーのときは、「切タイマー」を1回押す。

2 時刻を設定する

「すすむ」

「もどる」

- 押すたびに10分単位で変わり、押し続けると早送りできます。(夜の12時は「0:00」)

3 予約する

「予約」

予約回数を表示。  
■は1回、■は2回。

■ 入タイマー「入2」の予約  
(切タイマー「切2」の予約)

例:「入2」に16時を予約する。

1 「入タイマー」を2回押す

- 切タイマーのときは、「切タイマー」を2回押す。

2 上記の手順2～3で時刻を設定し予約する

予約回数を表示。  
■は1回、■は2回。

# タイマー予約機能を使いこなす

お買い上げ時の設定では、運転を停止した後などに、汚れに応じて自動でフィルターおそうじ運転を行います。おやすみ時など音が気になる場合は、おそうじ運転のタイミングを変えることができます。予約の前に現在時刻が合っていることを確認してください。(6ページ)

■**運転例**：15時にフィルターおそうじ運転を予約した場合

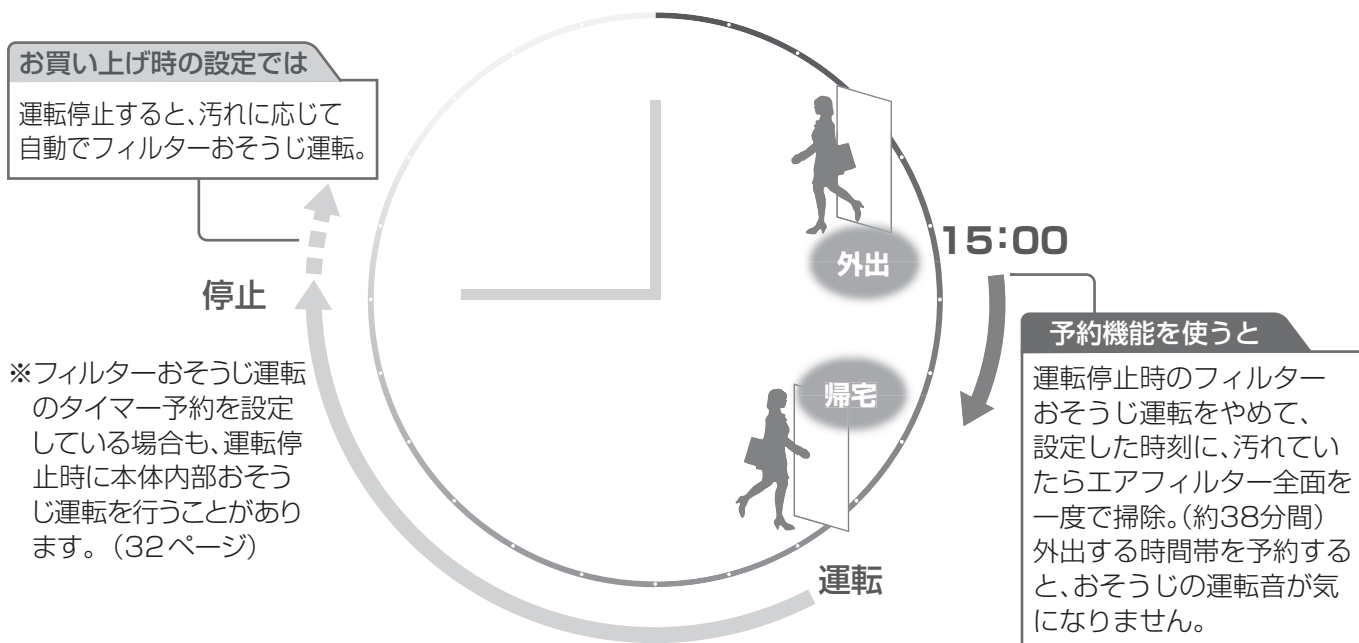

もっと便利に、快適に

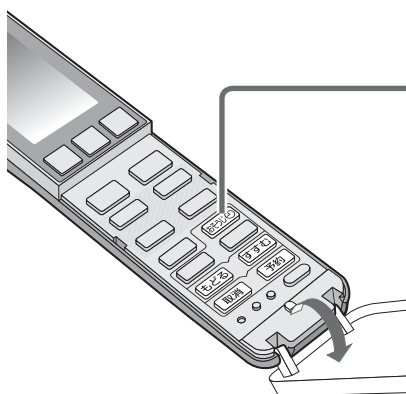

■ **予約時刻の確認は** →  
おそうじ<sup>⓪</sup> を押す。  
(約30秒後、元の表示に戻る)

■ **予約の取り消しは** →  
① おそうじ<sup>⓪</sup> を押す。  
② **取消** を押す。

決めた時刻に  
フィルター  
おそうじ運転

おそうじ<sup>⓪</sup>

1 おそうじ<sup>⓪</sup>

例：15時を予約する



2 掃除したい  
時刻に合わせる



もどる すすむ

● 押すたびに10分単位  
で変わり、押し続けると  
早送りできます。  
(夜の12時は「0:00」)

掃除開始時刻



2秒後

3 予約する

予約

● 室内ユニットの  
タイマー/オートオフ  
ランプは点灯しません。



現在時刻に戻る

## お知らせ

- 冷房中などに掃除開始時刻がくると、冷房などの運転を一時中断します。
- フィルターおそうじ運転の後には、間取り検知(28ページ)を行います。その後、続けて本体内部おそうじ運転を行うことがあります。おやすみ切タイマー(10ページ)での停止を続けていた場合など、自動で本体内部の掃除ができていなかったときに運転します。(自動での内部おそうじ運転を取り消している場合には運転しません。)
- 「切タイマー」や「入タイマー」(11ページ)と同時刻に予約できます。このときは、おそうじ運転が優先され、おそうじ運転、間取り検知終了後、切/入タイマー運転します。

# 温度や電気代を見る

## ■本体表示部

< 表示例 >

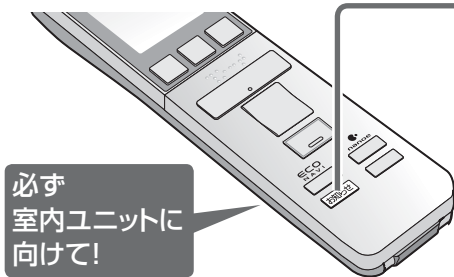
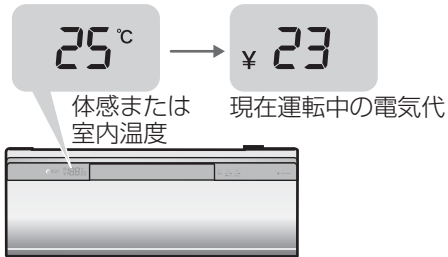

必ず  
室内ユニットに  
に向けて!

### お知らせ

- 温度・湿度の表示範囲について  
温度：1℃単位で「-9℃～45℃」  
室外温度のみ「-15℃～45℃」  
湿度：10%単位で「40%～80%」  
(表示範囲を超える温度や湿度を検知しても、上限・下限の数値でお知らせします。)

## ■本体表示部

< 表示例 >



必ず  
室内ユニットに  
に向けて!

### お願い

- リモコンの日時設定を正しく合わせていないと、月電気代を正しく表示しません。(6、27ページ)

## 温度や 電気代を 見る

お知らせ

運転中または停止中に

**お知らせ** を押すと、本体が検知した温度や電気代を表示します。(目安)

## ■リモコン表示部

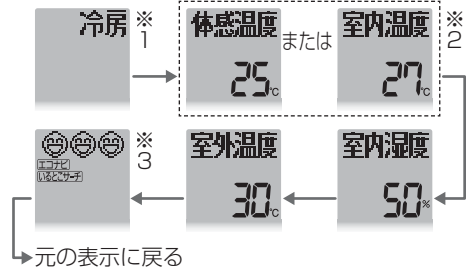

- ※1 快適おまかせ運転設定時のみ、運転の種類を表示。
- ※2 いるとこサーチ設定時は体感温度、設定していないときは室内温度を表示。
- ※3 エコナビ取り消し時と運転開始直後などで、体感温度(室内温度)と設定温度の差が大きいときは、表示しません。(29ページ)

## ■本体表示部

体感温度または室内温度の後に、現在運転中の電気代を表示します。(停止中は前回運転時の電気代)

運転中または停止中に

**月電気代** を押すと、本体が記憶している電気代を表示します。(目安)

## ■リモコン表示部

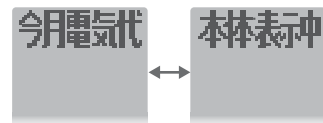

(約12秒間表示後、元の表示に戻る。)

## ●今月電気代を表示中にもう一度

**月電気代** を押すと…

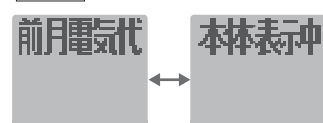

(約12秒間表示後、元の表示に戻る。)

## ■本体表示部

今月(または前月)の電気代を表示します。

## 今月や 前月の 電気代を 見る

月電気代

ずっとキレイに使っていたいから…

# 念入りにお手入れする

ふだんのお手入れは、エアコンにおまかせ。よりキレイにお使いいただくために…

## 柔らかい布でからぶき

汚れが気になったら



### 柔らかい布で、軽くからぶきする

- ひどい汚れは、水または、ぬるま湯を含ませ、よくしぼった布でふいてください。
- 上下風向ルーバーを開けて内側をお手入れするときは…

## 本体・リモコン

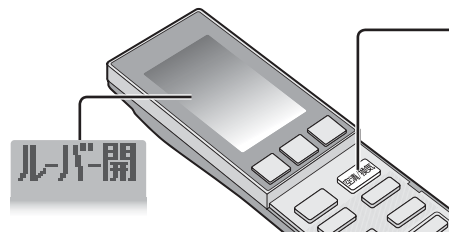

- ①電源プラグを差し込み、「空清/換気」を5秒間押す。(前面パネル、ルーバーが開く)
- ②電源プラグを抜き、からぶきする。
- ③電源プラグを差し込み、「停止」を押す。(前面パネル、ルーバーが閉じる)

### お願い

- 前面パネルは、スプレー式の洗剤などを、直接吹きつけたり、洗剤を含ませた布でふいたりしないでください。(損傷や故障の原因)
- ひとセンサー部分をはじめ、前面パネルは強い力を入れてふかないでください。(変形、傷の原因)

ひとセンサー



## 手動おそうじ運転

シーズンの  
終わりなどに



### エアフィルター全面と本体内部を掃除する

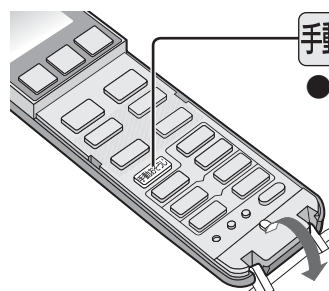

### 手動おそうじ

- エアフィルター全面を掃除した後に、本体内部を掃除します。(約38分～約123分)(ナノイー/おそうじランプ)(青)点灯

■途中で停止するとき → **停止**

### お知らせ

- 本体内部の掃除は、自動で掃除ができていない場合には行いません。
- 掃除内容を本体からリモコンに受信できなかった場合は、約10秒後、元の表示に戻ります。
- エアフィルターの掃除後、間取り検知(28ページ)は行いません。

### おそうじ

掃除内容を  
本体から  
受信して表示

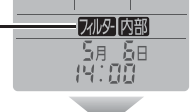

終了後、  
元の表示に戻る

### ほこりや油汚れの多い環境でご使用になるときは…

- エアフィルターの掃除は自動で行いますが、フィルター全面を一度に掃除する「フィルターおそうじ運転」(12ページ)のタイマー予約をおすすめします。
- 汚れが気になってきたら、エアフィルターをはずして(15ページ)薄めた台所用洗剤(中性)で、つけ置き洗いをしてください。その後、よくすすぎ十分に乾かしてください。

### 次のものは使わない。(変色、変形、傷の原因)

- タワシのような硬いもの
- シンナーやみがき粉
- 漂白剤、お湯(40℃以上)

### 次のもので乾かさない。(変色や変形の原因)

- ドライヤー
- ストーブ
- 直射日光

## エアフィルター

はずしかたは、空気清浄フィルターのお手入れを参照してください。

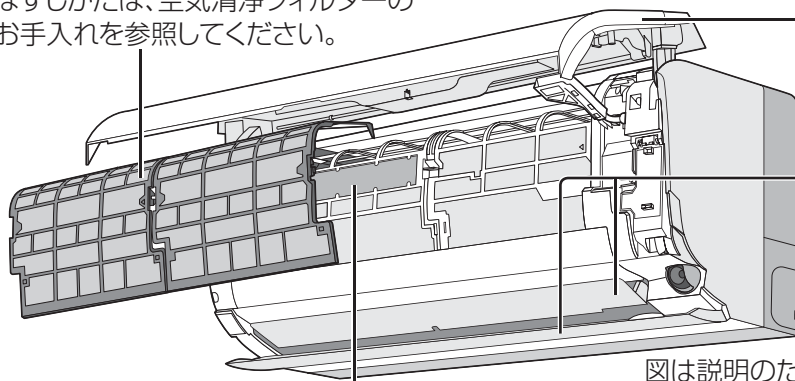

空気清浄フィルター

図は説明のため、  
パネルを大きく開けています。

## 前面パネル

●取りはずして水洗い等はできません。  
(損傷や故障の原因)

## 上下風向ルーバー

●手で開閉しないでください。(故障の原因)  
開けて、内側をお手入れするときは、  
本体・リモコンのお手入れを参照して  
ください。

●水洗いできません。

## 空気清浄フィルターを交換

汚れが気  
になったら

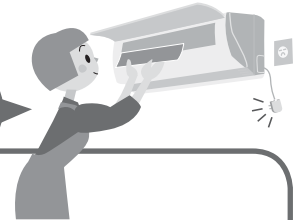

## 空気清浄 フィルター

●交換の目安：約10年

別売品  
CZ-SAF9  
希望小売価格(税込)  
1,050円  
(2009年12月現在)

### 1 前面パネルを開ける

### 2 左側のエアフィルターを はずす

- ①左右の凹部に指をかけ、内側に押しながら、
- ②手前へ引き出す。

#### ■取り付けかた

- ①エアフィルターの天面のツメを本体の溝に合わせ、ツメが浮き上がらないように奥まで入れる。
- ②エアフィルター中央両端の▶◀部分を“カチツ”というまで同時に押さえる。
- ③エアフィルター下方両端の■部分“カチツ”というまで同時に押さえる。  
・取り付け後、天面のツメが浮いていないことを確認してください。

### 3 空気清浄フィルターを 交換する

- 不要のフィルターは、不燃物ゴミとして、  
地域のゴミ分別方法に従って廃棄してください。

#### お知らせ

- 右側のエアフィルターをはずすときも、手順2と同じ操作で行ってください。

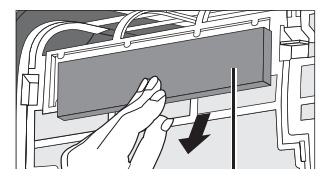
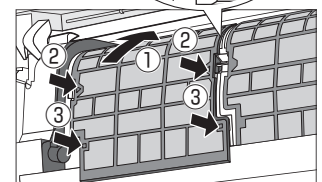
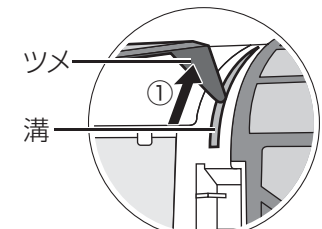
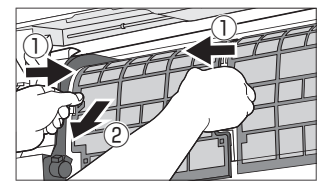

空気清浄フィルター

■別売品は販売店でお買い求めいただけます。  
パナソニックの家電製品直販サイト  
「パナセンス」でもお買い求めいただけます。

CLUB Panasonic

Pana Sense

<http://club.panasonic.jp/mall/sense/>

# お買い上げ時の設定を変更する

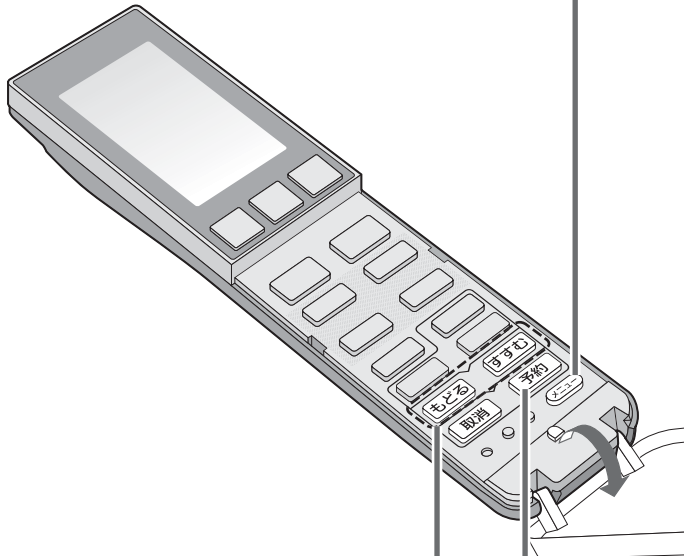
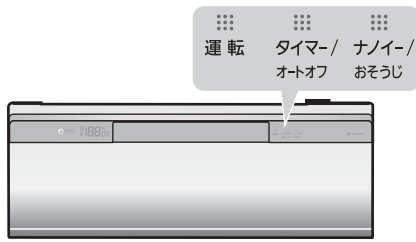

1 運転中または停止中に  
**メニュー** 項目を選ぶ

●押すたびに表示が変わる。

- 電気代単価
- 間取りセンサー
- 換気標準
- オートオフ
- においかット
- 室外音
- 電流Hi
- 中央（風）
- 暖房足元
- 内部そうじ
- 温度表示
- 本体ランプ明
- コントラスト3

(18ページで説明しています)

2 **もどる** **すすむ**  
設定する

3 **予約**

本体に向けて押し、  
確定させる

■途中で操作を中止するときは  
→ **取消**

**お知らせ**  
●30秒間、ボタン操作がないと、元の表示に戻ります。

項目
地域、ご家庭に合わせた電気代を表示させたいとき <b>電気代単価</b>
いるところサーチの間取りセンサーを動作させたくないとき <b>間取りセンサー</b>
換気音を静かにしたいとき <b>換気標準</b>
切り忘れを防止したいとき <b>オートオフ</b>
運転開始時のにおいが気になるとき(風量手動時) <b>においかット</b>
暖房時の室外ユニットの運転音が気になるとき <b>室外音</b>
ブレーカー容量が足りないとき <b>電流Hi</b>

## 乾電池を交換したときは

メニューで設定していた内容を、本体からリモコンに受信させてください。  
(リモコンは、お買い上げ時の表示に戻るため)

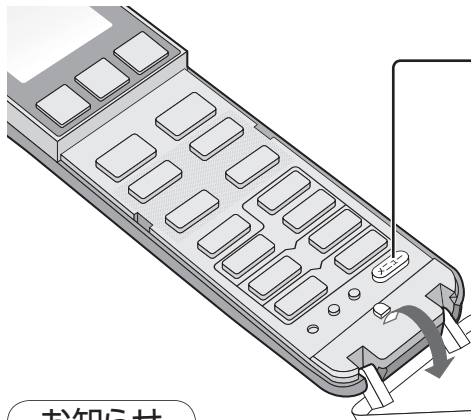

本体に向けて、  
**メニュー** 約5秒間押し続ける

- ① リモコン表示部に「設定受信」が表示されたら、指を離す。
- ② 「受信完了」が表示され、約4秒後に元の表示に戻る。  
●「もう一度」が表示されたときは、再度操作を行ってください。

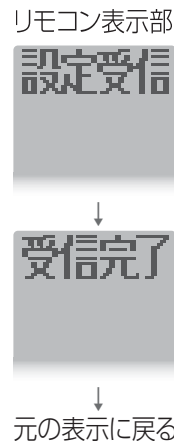

**お知らせ**  
●上記の操作をしないでリモコンを使うと、リモコン表示濃度は「コントラスト 3」、換気は「標準」、オートオフは「動作なし」に戻ります。(16、18ページ)



設定のしかた	お知らせ
<p>※電気代単価 ↔ 22円</p> <p>● <b>もどる</b> <b>すすむ</b> を押すたびに1円ずつ変わり、押し続けると早送りできます。</p> <p>電気代単価 ↔ 50円</p> <p>電気代単価 ↔ 1円</p>	<ul style="list-style-type: none"> <li>●各ご家庭と電力会社との契約により電気代単価 (/kWh)は異なります。電気代単価は、電力会社より発行される「電気ご使用量のお知らせ」などで、ご確認ください。</li> <li>●1円～50円が選べます。</li> </ul>
<p>※ 間取りセンサー ↔ あり</p> <p>間取りセンサー ↔ なし</p>	<ul style="list-style-type: none"> <li>●いるところサーチ設定時は、ひとセンサーで人の居場所を検知して設定した体感温度になるように空調します。同時に間取りセンサーが部屋の広さと形、家具など風を遮るものを検知して、効率よく風が届くよう調節します。(28ページ)</li> <li>●「間取りセンサー なし」に設定すると、間取りに関係なく、人の居場所のみを検知して空調します。</li> </ul>
<p>※ 換気標準</p> <p>換気静</p>	<ul style="list-style-type: none"> <li>●「換気静」は能力を抑えて静かに運転します。</li> </ul>
<p>いるところサーチ設定中に、人の不在を検知して自動停止します。</p> <p>※ オートオフ ↔ 動作なし</p> <p>オートオフ ↔ 動作あり</p>	<ul style="list-style-type: none"> <li>●「動作あり」に設定すると、運転中、リモコンに「オートオフ」が表示されます。部屋に人がいない状態が約3時間続くと、自動で運転を停止します。(タイマー/オートオフランプ点灯)その後、人を検知しても運転は再開しません。</li> <li>●乳児や病気などで動きが少ない人のいる部屋では「動作なし」をおすすめします。(人がいないと判断し、停止することがあるため)</li> <li>●おやすみ切タイマーとの併用時は、おやすみ切タイマーが優先されます。</li> </ul>
<p>※ においカット ↔ 動作なし</p> <p>においカット ↔ 動作あり</p>	<ul style="list-style-type: none"> <li>●運転開始時、室内ユニットに付着したにおい(生活臭)を出したくないときは「においカット ↔ 動作あり」にします。(すぐに風が出ません)</li> <li>●「においカット ↔ 動作なし」を確定すると、続けて風量自動時の設定を同様に変えることができます。(39ページ)</li> </ul>
<p>※ 室外音 ↔ 標準</p> <p>室外音 ↔ 低め</p>	<ul style="list-style-type: none"> <li>●「室外音 低め」に設定したときは、能力を制限するため、暖まるまで時間がかかる場合があります。</li> <li>●室温が設定温度に近いときなどは、「室外音 低め」を選んでも、運転音が下がらない場合があります。</li> </ul>
<p>※ 電流 Hi</p> <p>電流 Lo</p>	<ul style="list-style-type: none"> <li>●「電流 Lo」に設定すると、冷房や暖房などの能力が低下します。</li> </ul>

※は、お買い上げ時の設定です。

(次ページに続く)

# お買い上げ時の設定を変更する

左ランプ(エコナビランプ)

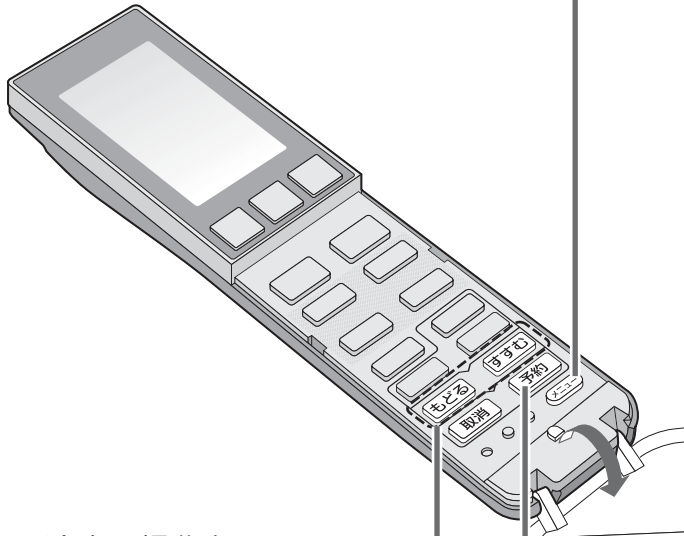
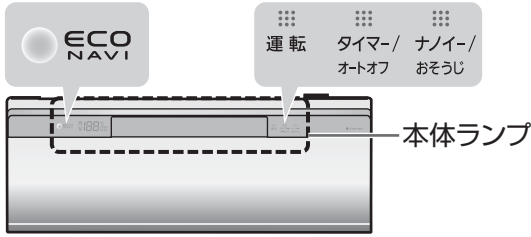

1 運転中または停止中に  
メニュー 項目を選ぶ

●押すたびに表示が変わる。



■途中で操作を中止するときは  
→ 取消

2 もどる すすむ  
設定する

3 予約  
本体に向けて押し、  
確定させる

お知らせ

●30秒間、ボタン操作がないと、元の表示に戻ります。

## 乾電池を交換したときは

メニューで設定していた内容を、本体からリモコンに受信させてください。  
(リモコンは、お買い上げ時の表示に戻するため)

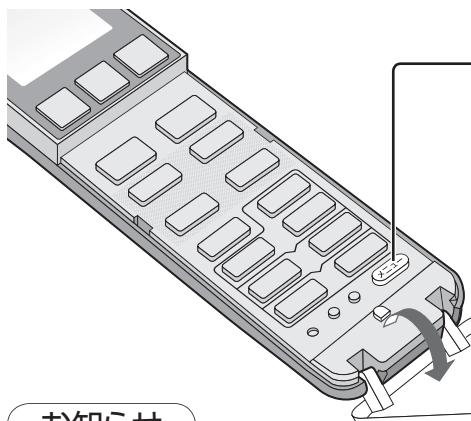

- ① リモコン表示部に「設定受信」が表示されたら、指を離す。
- ② 「受信完了」が表示され、約4秒後に元の表示に戻る。  
●「もう一度」が表示されたときは、再度操作を行ってください。

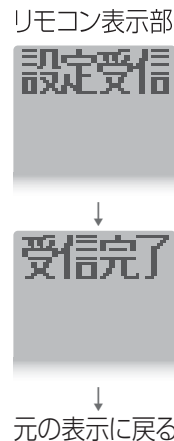

お知らせ

●上記の操作をしないでリモコンを使うと、リモコン表示濃度は「コントラスト 3」、換気は「標準」、オートオフは「動作なし」に戻ります。(16、18ページ)

項目

いるところサーチを  
取り消して  
お使いいただく  
とき

中央

室内ユニットの下  
にある家具などに  
直接風が当たるとき

暖房足元

本体内部おそうじ  
運転が自動で動く  
のを止めたいとき

内部そうじ

体感温度(または  
室内温度)を常時、  
室内ユニットに  
表示させたいとき

温度表示

本体ランプの  
明るさが気になる  
とき

本体ランプ明

リモコンの表示濃度  
(コントラスト)を  
変えたいとき

コントラスト3

設定のしかた

お知らせ

室内ユニットの設置状況を、本体に記憶させます。  
設置位置が…

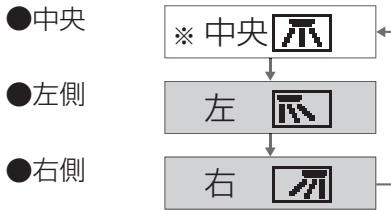

- 風向自動時に、風をお部屋の中心に送ります。
- 「いるところサーチ」を設定しているときは、人のいる方向に風を送ります。

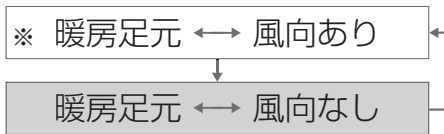

- 風を常に足元に向けたくないときは「風向なし」にします。
  - 「風向なし」に設定したときの、上下風向ルーバーのリモコン表示は、次のようになります。
- 

「内部そうじ 自動あり・なし」を選ぶ 「内部そうじ 自動あり」を設定したときは

①自動運転の設定 ②確定する

もどる すすむ → 予約

①切タイマー時の設定 ②確定する

もどる すすむ → 予約

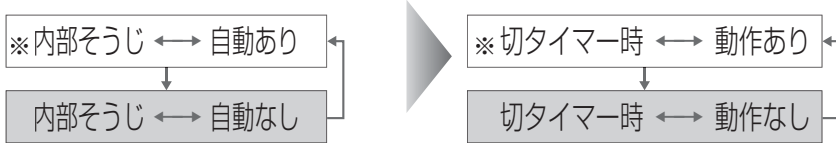

- 「自動なし」に設定しているときは、1日1回手動おそうじ運転してください。(14ページ)  
(においやカビの繁殖を防ぐため)
- 「内部そうじ ↔ 自動あり」と「切タイマー時 ↔ 動作なし」を設定すると、自動で掃除はしますが、切タイマーで停止したときは掃除しません。

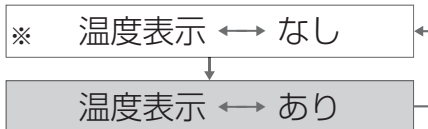

- 「温度表示あり」に設定したときは、運転中、常に温度を表示します。
- 「いるところサーチ」が設定されているときは体感温度、取り消しているときは、室内温度が表示されます。

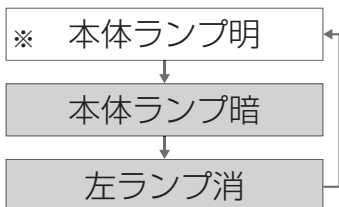

- 「本体ランプ暗」に設定すると、すべてのランプが暗めになります。
- 「左ランプ消」に設定すると、エコナビランプが消灯し、他のランプは暗めになります。
- 「本体ランプ明」に設定しているときのみ、エコナビの明るさ自動調節機能が働きます。(26ページ)

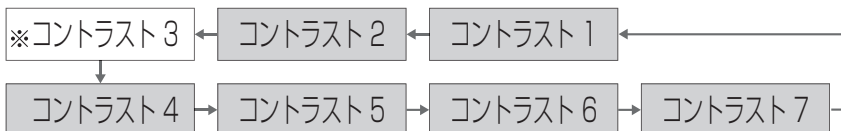

- 数字が大きいほど、濃くなります。

※は、お買い上げ時の設定です。

# 運転の流れ

運転開始からすべての動きが停止するまでのエアコンの動き(代表例)を示しています。

好みの運転ボタンで  
運転を開始します

停止後、おそうじ運転  
などが自動で働きます



リモコンで運転を開始する

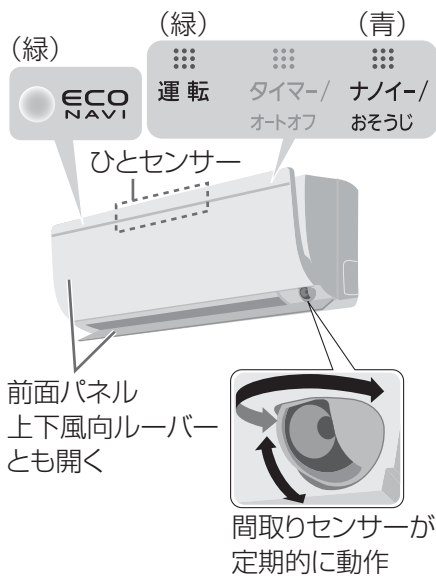

- 間取りセンサー  
運転開始時、間取りを検知します。  
(約2分間)  
いるとこサーチが設定されている場合は、  
運転中にも検知します。
- ひとセンサー  
運転中、常に人の動きや温度変化から、  
人の居場所を検知します。

リモコンで停止する



フィルターおそうじ運転  
(32ページ)

冷房などを2時間以上運転した後に  
(約11分～38分間)

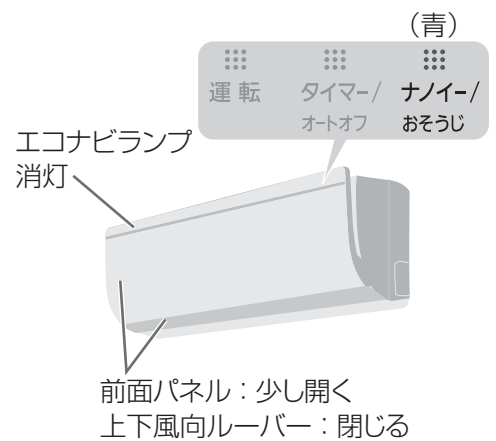

- エアフィルターのホコリをかき取って吸い取り、屋外へ排出します。
- フィルターおそうじ運転のタイミングはお好みの時刻に変えることもできます。  
(12ページ)

すべての動き  
が停止します

## 部屋の間取りを検知

(広さと形、家具など風を遮るもの)  
(28ページ)

フィルターおそうじ運転した  
後に(約2分間)

続けて本体内部おそうじ  
運転を行うときに  
点灯します。(青)

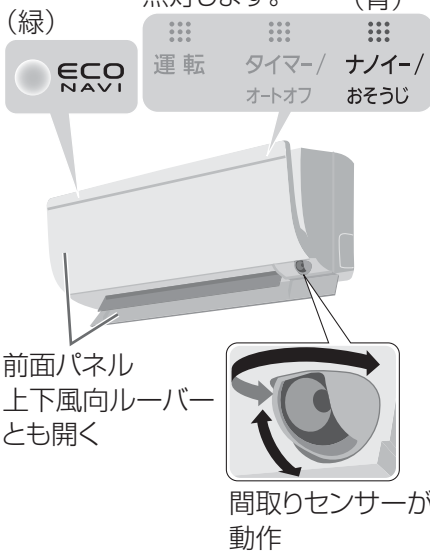

- 次回の運転時に、効率よく風を届けるため、間取りに変化がないかを検知します。  
(約2分間。設置後、初めての検知時は約15分間。)
- 間取りセンサーが、間取りを検知できるように、前面パネル・上下風向ルーバーは、大きく開きます。

## 本体内部おそうじ 運転

(32ページ)

冷房や除湿切換を30分以上  
運転した後に  
(約40分～85分間)

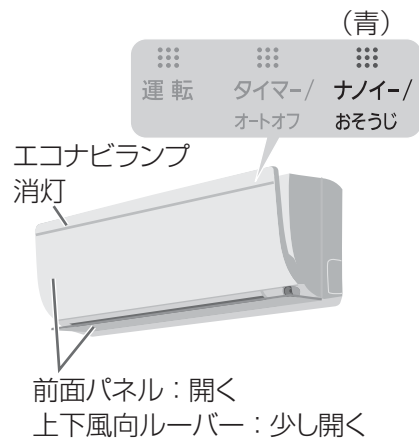

- 室内ユニット内部の温度を40℃以上に上げ、乾燥させて、におい成分を除去、「nanoe(ナノイー)」がカビの繁殖を抑えます。

暖房運転停止後は  
本体内部おそうじ  
運転を行いません

(暖房運転で内部が乾燥  
するため)

自動で停止する

すべてのランプが消灯

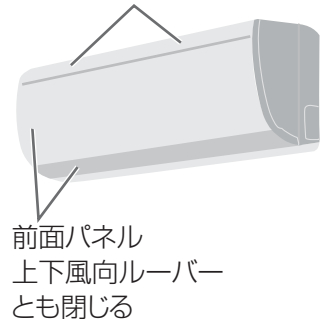

運転の流れ

# 各部の名前と役割

## 室内ユニット

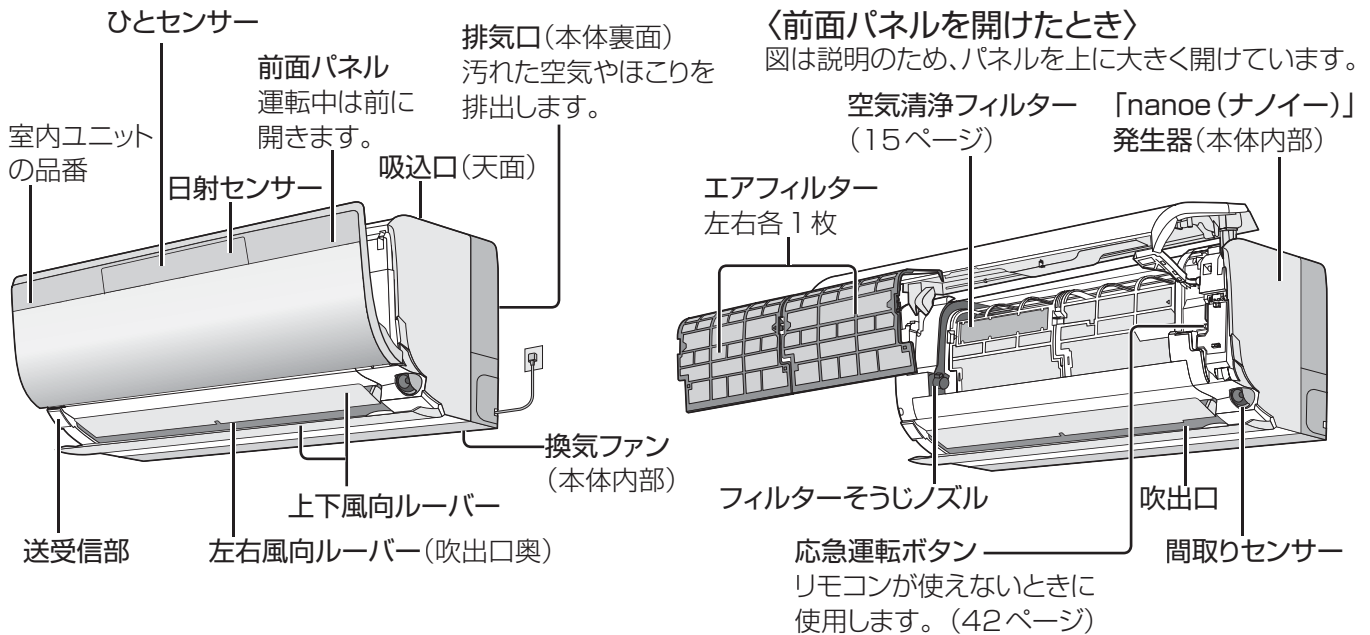

## 表示部

運転状態をお知らせ 現在の体感温度または室温、電気代の目安を表示します。(13、27ページ)  
図は説明のため、すべての内容を表示しています。

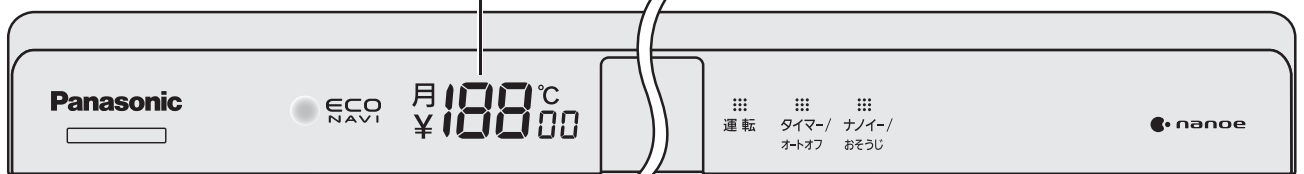

ランプ名	色	状態	お知らせしている内容
左ランプ ECO NAVI (エコナビ)	緑	点灯	エコナビ(日射センサー)設定中。(26ページ) 停止時は、間取り検知中(21ページ)
本体ランプ	緑	点灯	快適おまかせ・冷房・暖房・除湿切替・空清/換気・「nanoe(ナノイー)」運転中。(7、8ページ)
		点滅	快適おまかせ運転開始時・暖房運転開始時、または霜取り運転中。(24ページ)
	オレンジ	点灯	おやすみ切タイマーおよび、切/入タイマー予約中。(10、11ページ)
タイマー/オートオフ	オレンジ	点滅	オートオフが動作して、自動的に運転を停止したことをお知らせ。(16ページ)
		点滅	本体の異常。(41ページ)
ナノイー/おそうじ	青	点灯	「nanoe(ナノイー)」(25ページ)、フィルター・本体内部おそうじ運転中。(12、14、32、ページ)

## 室外ユニット

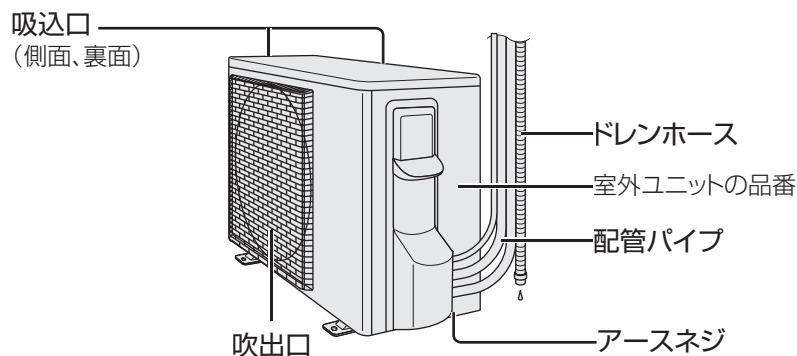

# リモコン

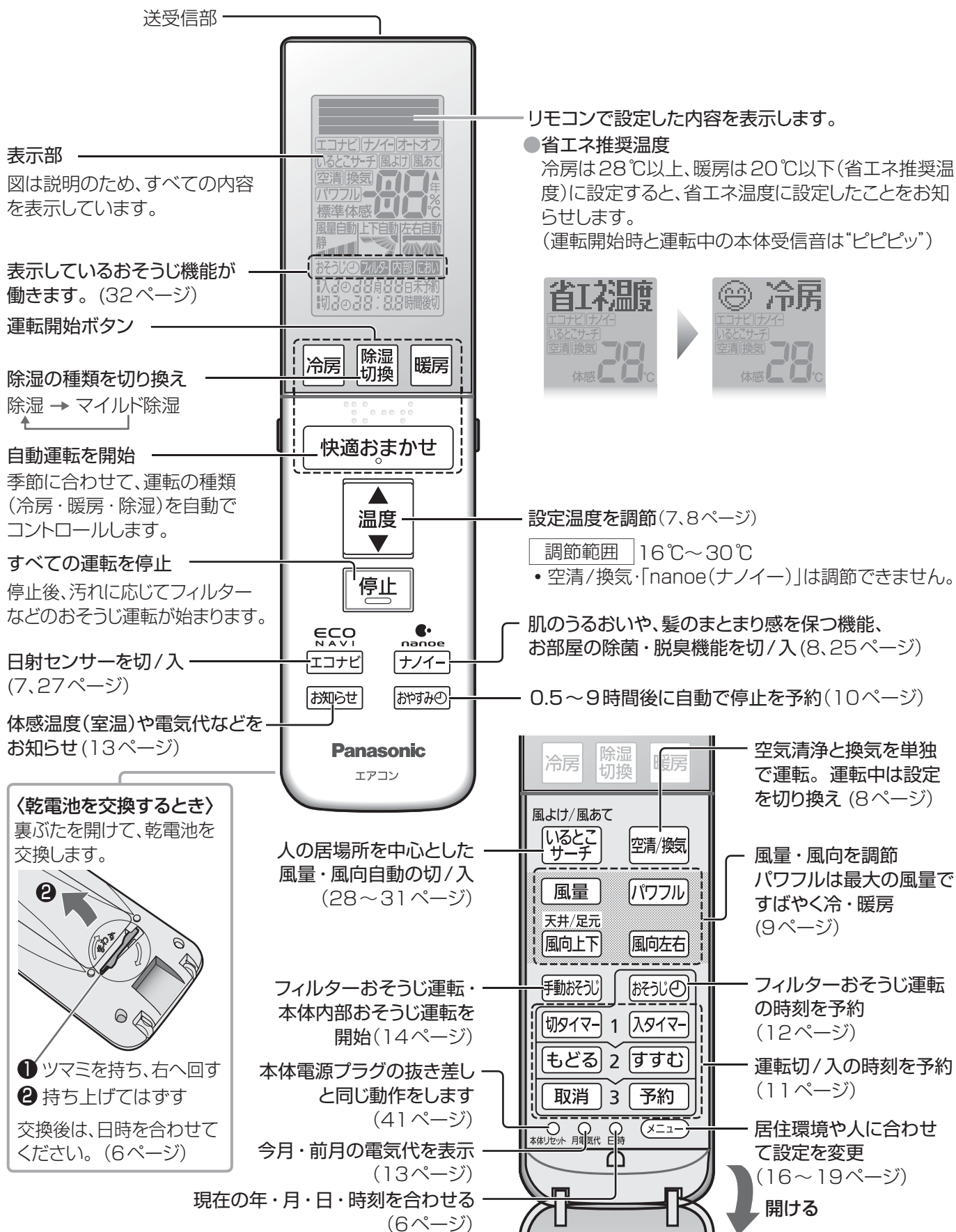

各部の名前と役割

# 快適おまかせ・冷房・除湿切換・暖房について

操作方法は▶7,8ページ

運転条件以外で運転すると保護装置が働いて、停止することがあります。

本体の動き		解説
<b>快適おまかせ</b> <small>快適おまかせ</small>	<ul style="list-style-type: none"> <li>●屋外・屋内・設定の各温度に応じて、暖房・冷房・除湿のいずれかを自動で選び、約30分ごとに自動で選びなおします。</li> <li>●運転開始時 運転の種類を選ぶため、運転ランプが約30秒間、点滅します。</li> </ul>	<ul style="list-style-type: none"> <li>●同時に「nanoe(ナノイー)」が設定されます。</li> </ul>
	<b>冷房</b> <small>冷房</small>	<ul style="list-style-type: none"> <li>●いるとこサーチ・風量自動の運転開始時 本体内部についた生活臭(化粧品やペット臭など)が風とともに出るのを防ぐため、約1分間風が出ません。</li> <li>●いるとこサーチ・風量自動・パワフルの運転中 ムダを省くため、室温が設定温度に近づくと、風が出たり、止まったりを繰り返すことがあります。</li> </ul>
<b>除湿切換</b> <small>除湿切換</small>	<b>除湿</b> <ul style="list-style-type: none"> <li>●室温が設定温度に近づくまでは冷房。 近づくと、ごく弱い風量で湿気を取り除きます。</li> <li>●風量自動の運転開始時 本体内部についた生活臭(化粧品やペット臭)が風とともに出るのを防ぐため、約1分間、風が出ません。</li> <li>●風量自動・パワフルの運転中 ムダを省くため、室温が設定温度に近づくと、風が出たり、止まったりを繰り返すことがあります。</li> </ul>	<ul style="list-style-type: none"> <li>●運転条件 屋外温度：1℃以上</li> <li>●運転開始時 室温検知のため、約30秒間送風します。</li> <li>●室温約16℃以上のとき やや冷たい風が出ます。</li> <li>●室温約16℃未満のとき やや暖かい風が出ます。</li> </ul>
	<b>マイルド除湿</b> <ul style="list-style-type: none"> <li>●室温が設定温度に近づくまでは冷房。 近づくと、除湿より弱い風量で冷やしすぎを抑えて湿気を取り除きます。(除湿量は少なくなります。)</li> <li>●風量自動の運転開始時 本体内部についた生活臭(化粧品やペット臭)が風とともに出るのを防ぐため、約1分間、風が出ません。</li> <li>●風量自動の運転中 ムダを省くため、室温が設定温度に近づくと、風が出たり、止まったりを繰り返すことがあります。</li> </ul>	
<b>暖房</b> <small>暖房</small>	<ul style="list-style-type: none"> <li>●運転開始時 運転ランプが点滅。冷たい風が出るのを防ぐため、しばらく風が出ないことがあります。</li> <li>●運転中 室温が設定温度に近づくと、室温が上がりすぎるのを防ぐため、自動的に風の温度を少し下げます。このとき、冷たい風が出るのを防ぐため、風量は自動的に弱くなります。</li> <li>●霜取り運転中 屋外温度が低く、湿度が高いとき、室外ユニットについた霜を溶かす間は、運転ランプが点滅し、風が止まります。(最長約12分間) 溶けた霜は室外ユニットから排水します。</li> </ul>	<ul style="list-style-type: none"> <li>●運転条件 屋外温度：24℃以下</li> </ul>

## ■温度調節は…

●「いるとこサーチ」がリモコンに表示されているときは体感温度、表示されていないときは室内温度の調節となります。

## 体感温度とは？

温度や湿度・輻射(壁や床からの熱)、エアコンの風の強さ、衣服の違い(夏服・冬服など)、活動状態(テレビを見ている／家事をしている)によって影響される、暑さ・寒さの感覚を温度で表したものです。



# 空清/換気・「nanoe (ナノイー)」について

操作方法は▶8ページ

本体の動き		解説
<b>空気清浄</b> 空清/換気	<ul style="list-style-type: none"> <li>●空気中の花粉やほこりを空気清浄フィルターでキャッチして、空気をきれいにします。</li> </ul> <p>エアフィルター 比較的大きな綿ぼこりやチリをキャッチ</p> <p>空気清浄フィルター</p>	<ul style="list-style-type: none"> <li>●燃焼器具と併用するときは、窓を開けてまめに換気してください。</li> </ul> <p>風向自動・風量自動で運転すると</p> <p>上下ルーバーはスイング</p> <p>空気清浄のパワフル時は強い風</p> <p>左右ルーバーもスイング</p>
	<b>換気</b> 空清/換気	

<b>nanoe (ナノイー)</b> ナノイー	<ul style="list-style-type: none"> <li>●「nanoe (ナノイー)」が、肌のうるおい、髪の毛のまとまり感を保ちます。</li> <li>※肌や髪への効果は、季節・周囲環境(温度・湿度)、使用時間、個人によって異なります。</li> <li>●「nanoe (ナノイー)」が、お部屋や部屋干しの洗濯物のおいを軽減、菌やカビの繁殖を抑制します。</li> <li>※脱臭効果は、周囲環境(温度・湿度)、運転時間、臭気・繊維の種類などによって異なります。</li> </ul> <p>脱臭</p> <p>うるおい</p> <p>除菌</p>	<ul style="list-style-type: none"> <li>●「nanoe (ナノイー)」はお部屋の空気を利用して発生させるため、温度と湿度によっては発生しない場合があります。</li> <li>●発生条件 室内温度：約5℃～約35℃ (露点温度 約2℃以上) 相対湿度：約30%～約85%</li> <li>●加湿効果はありません。</li> </ul> <p>風向自動・風量自動で運転すると</p> <p>上下ルーバーはスイング</p> <p>弱い風</p> <p>左右ルーバーもスイング</p>
-----------------------------	---	---

## ■「nanoe (ナノイー)」の効果(除菌・抗アレルギー物質)について

効果	試験機関	試験方法・結果
空気中に浮遊、カーテンなどに付着した菌の繁殖を抑制	(財)北里環境科学センター	浮遊菌は10m <sup>3</sup> 試験ボックス内(付着菌は1m <sup>3</sup> 試験ボックス内)の菌の繁殖が99%以上抑制されることを確認
花粉などアレルギー物質の活動を抑制	パナソニック電工解析センター(株)	ELISA法でアレルギー物質の活動が97%抑制されることを確認
室内ユニット内部の菌やカビの繁殖を抑制	(財)日本食品分析センター	42L試験ボックス内の菌の繁殖が99%以上、カビの繁殖が抑制されることを確認

# エコナビについて

## 本体の動き(しくみ)

- 日射センサーが、日当たり具合の変化(晴れ・曇りなど)を検知して温度を調節し、ムダな運転を抑えます。

例えば、

- 冷房時**

曇りの日や夜は日射量が少なく、同じ室温でも日が当たっているときより涼しく感じるため、能力を抑えて運転します。

- 暖房時**

昼間に日が当たって日射量が多いときは、暖かく感じるため、能力を抑えて運転します。

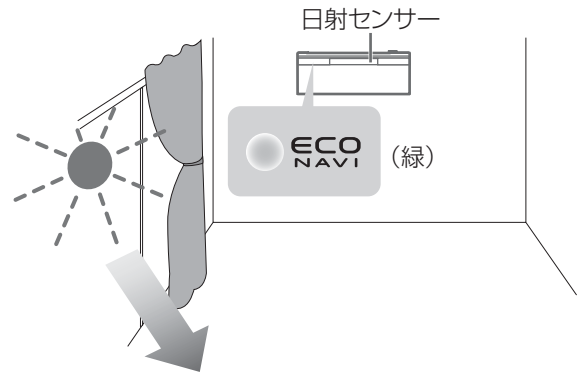

- 日射センサーが、部屋の明るさを検知し、本体ランプの明るさを自動調節します。部屋が暗いと検知すると暗めに、明るいと検知すると明るめに2段階で調節します。

例えば、

曇りの日や、おやすみ時など部屋が暗くなると、自動で本体ランプが暗めになります。

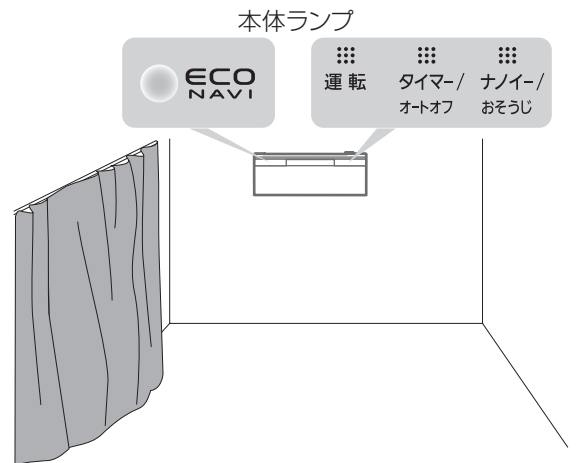

## エコナビ

### エコナビ

## ■エコナビ設定時の省エネ効果について

- エコナビ設定時は、エコナビ設定なしに対して、暖房で最大約10%、冷房で最大約20%消費電力量を削減します。(日射の状態により、効果は異なります。)

<測定条件>

- 当社家屋形実験室 洋室20畳(32m<sup>2</sup>)
- 屋外温度：暖房時 2℃、冷房時 35℃
- 設定体感温度 25℃
- 風量自動設定
- 日射：暖房時 日射がある場合  
冷房時 日射を遮った場合
- CS-X630C2の運転安定時、1時間の積算消費電力量で比較

## 解説

- 室内温度(体感温度)や屋外温度に加えて日当たり具合まで検知するので、従来のエアコンに比べて温度制御がより細やかになり、さらに省エネ運転できるようになりました。
- 「nanoe(ナノイー)」と空清/換気の単独運転時、または、これら同士を組み合わせた運転のときは、設定できません。
- 「パワフル」を設定すると、エコナビは取り消され、最大能力で冷房感・暖房感を高める運転をします。「パワフル」を取り消しても、エコナビは復帰しません。再度、エコナビを設定したいときは  
→ **エコナビ** を押してください。

「エコナビ」の表示を確認

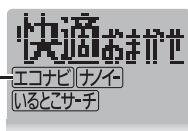

- 日当たり具合の変化による省エネ運転、および、本体ランプの明るさの自動調節を止めたいときは

→ **エコナビ** を押し  
取り消してください。

「エコナビ」の消灯を確認



## 電気代表示について

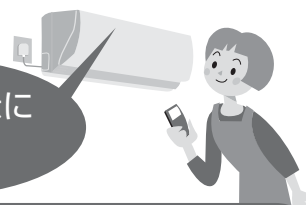

- 電気代は目安として表示します。
- 電気代の算出方法は、本体で記録した消費電力と電気代単価を元としています。電気代単価は、お買い上げ時、22円/kWhに設定していますが、各ご家庭に合わせて、設定単価を変更できます。(16ページ)
- 表示される電気代は、計量法で定められた算出方法と異なるため、公的な取り引きに用いることはできません。
- 電気代表示は、1円～199円までは1円単位で、200円～19900円は、100円単位で表示されます。表示できる最大金額は¥19900で、19,900円を超えても表示は変わりません。

<表示例>

199円のと  
(1円未満は切り捨て)

月  
¥199

19999円のと  
(100円未満は切り捨て)

月  
¥19900

- 使用時間の短いときや、空清/換気の単独運転など消費電力量の少ないときは、¥ 0 と表示されることがあります。
- リモコンの日時を合わせずに運転しているときは、月電気代ボタンを押しても 月 ¥ -- を表示します。必ず日時を合わせてからお使いください。(6ページ)
- 日時を合わせたリモコンで運転した時点から、月電気代の積算を開始します。積算開始後に、乾電池交換などで日時設定を忘れたりリモコンで運転すると、積算は中止されるので、ご注意ください。(日時を合わせて使うと、前に積算していたデータに追加していきます。)
- 毎月1日以降、運転ボタンを押した時点で月電気代は更新され、前月より前のデータは自動的に消去されます。
- 1日以降に、一度も運転をしていないときは、前回リモコンで運転を開始した月の電気代を、今月電気代として表示します。

# いるとこサーチについて

## 本体の動き(しくみ)

- ひとセンサーが人(発熱体)の動きや温度変化から人の居場所を検知し、その場所を中心に空調を行います。複数の人がいる場合には、それぞれの活動状況に合わせて風向、風量を自動調節します。

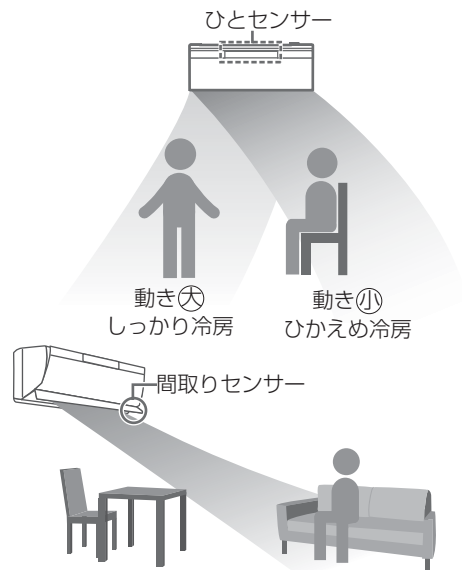

- また、間取りセンサーが部屋の広さと形、家具など風を遮るものを検知し、効率よく風が届くように風向・風量を調節します。

### ■本体の動き

- 冷房などの運転中は、常にひとセンサーが人の動きや温度変化から人の居場所を検知します。定期的に間取りセンサーが動作して部屋の間取り(広さと形)を検知します。(約2分間)
- 停止時など、フィルターおそうじ運転の後に、間取りセンサーが動作して、部屋の間取り(広さと形、家具など風を遮るもの)を検知します。(約2分間。設置後初めての検知時は約15分間。)
- 間取り検知中は、前面パネル・上下風向ルーバーが開きます。フィルターおそうじ運転後に間取り検知するときは、エコナビランプ(緑)も点灯します。

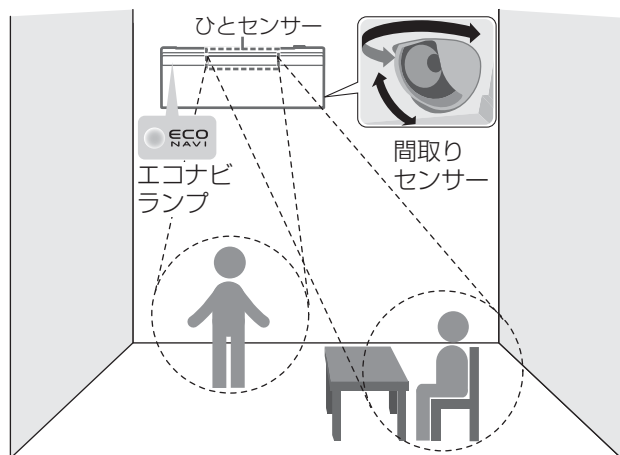

### ■風の動き

#### ●いるとこサーチ

冷房	①最初は人のいる場所に向けて	②人のいる周りが十分冷えたら、風は人のいる方向の天井へ
暖房	①最初は人のいる場所に向けて	②人のいる周りが暖まったら風は人の足元方向へ

#### ●いるとこサーチ「風よけ」

最初から、風は人のいる方向の天井に向け、冷風を体に直接当てません。

(天井シャワー気流)

最初から、風をワイドに向けて、温風を体に直接当てません。

#### ●いるとこサーチ「風あて」

人のいる周りが十分冷えても風は人のいる場所へ

人のいる周りが暖まっても風は人のいる場所へ

いるとこサーチ

いるとこサーチ

もっと詳しく知りたい

## 解説

### ■ひとセンサーについて

人の居場所を学習して記憶し、人がよくいる場所を中心に空調を行います。

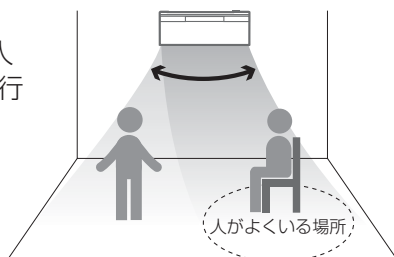

- 人がいなくなっても人がいたことを学習・記憶しているため、その場所にもしばらく風を送ります。

(約2分～5分間)

上記の時間を過ぎても人の動きを検知しなければ、人がいないと判断して風を送らなくなります。

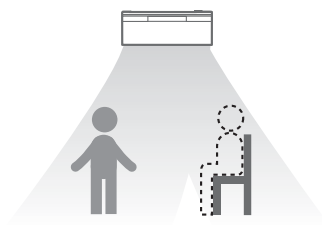

- どの場所にも人の動きをまったく検知できなくなれば、人がいないと判断し、最後に人を検知した場所を中心に空調を行います。

(約30分間)

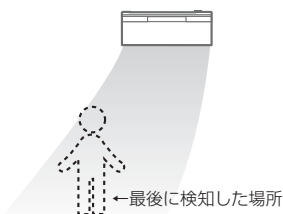

- 人がいないと判断した状態が約30分間続くと、普段のご使用状況によって学習している、よくいる場所を中心に省エネ空調を行います。

(不在省エネ運転)

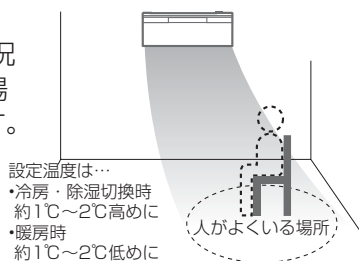

### ■間取りセンサーについて

部屋の広さと形、家具など風を遮るものを見分けて、効率よく風を届ける空調を行います。

- エアコンの近くに家具などがある場合、上下風向ルーバーを上に向け、回避します。ただし、背の高い家具などの場合は、風が届かないことがあります。



- エアコンから離れた場所に家具などがある場合、左右風向ルーバーをスイングさせ、回避します。



- 「nanoe (ナノイー)」と空清 / 換気の単独運転時、またはこれら同士を組み合わせた運転のとき、いるとこサーチの設定はできません。

- いるとこサーチを取り消すと、リモコンの表示は、前にお好みで設定していた風向・風量になり、温度調節は体感温度から室内温度の調節に変わります。

- 「パワフル」を設定すると、いるとこサーチは取り消されます。「パワフル」を取り消しても、いるとこサーチは復帰しないので、再度いるとこサーチを設定してください。(9ページ)

## 表示について

リモコンの **お知らせ** を押すと、温度や湿度の後に表示します。

(13ページ)

(ただし、エコナビ取り消し時と運転開始直後などで、体感温度(室内温度)と設定温度の差が大きいときは、表示しません。)

<表示例>

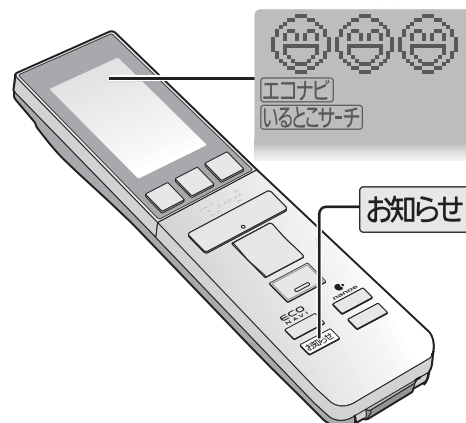

- は、動作しているセンサーの数を表示しています。エコナビの日射センサー、いるとこサーチのひとセンサー、間取りセンサーの設定に応じて、表示が変わります。

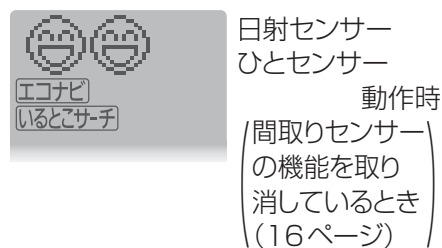
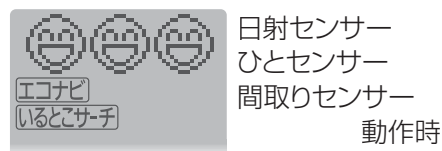

※いるとこサーチの「風よけ」「風あて」設定時にも表示します。



# 風量自動・上下自動・左右自動について

リモコンに表示している内容で風量や風向自動の内容が変わります。

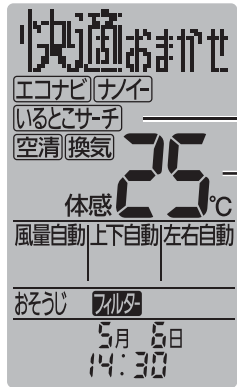

「いるとこサーチ」の表示があるときは体感温度を調節、表示がないときは室温を調節する風向・風量になります。

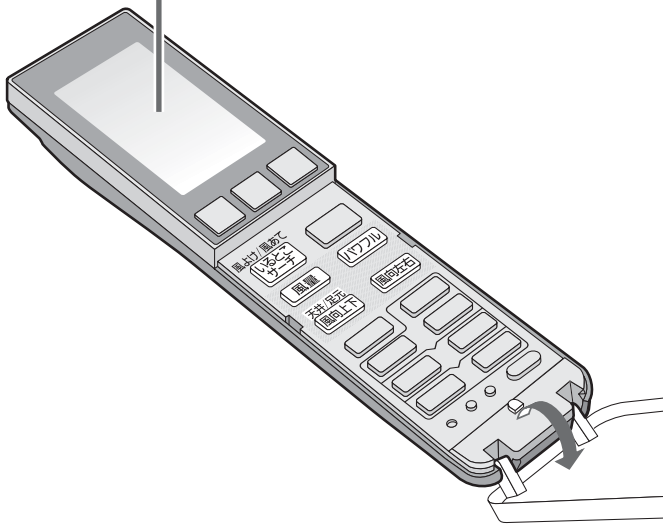

## ■体感温度とは



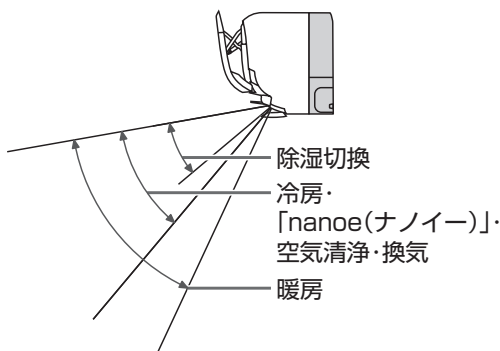

温度や湿度・輻射(壁や床からの熱)、エアコンの風の強さ、衣服の違い(夏服・冬服など)、活動状態(テレビを見ている/家事をしているなど)によって影響される、暑さ、寒さの感覚を温度で表したものです。

## ■上下風向ルーバーの可動範囲(目安)

- 冷房・除湿切換・空気清浄・換気・ナノイーのときは、天井に向けることもできます。

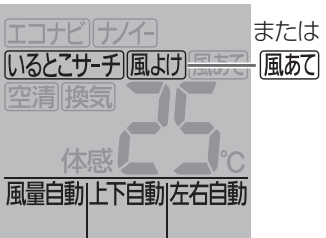
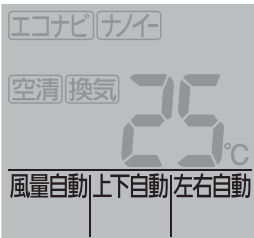

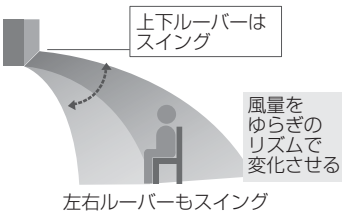
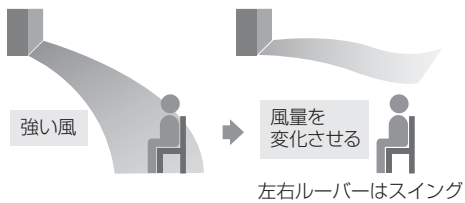
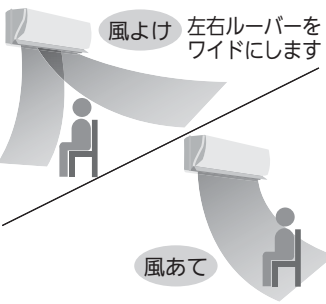
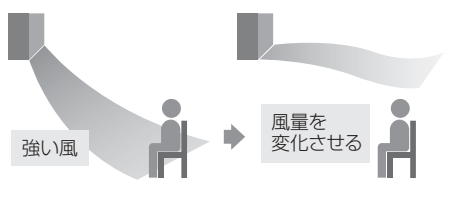
		いるとこサーチありの	
リモコンの表示			
運転内容		<ul style="list-style-type: none"> <li>• 人の居場所を中心に空調するので、1人でもいるときも省エネにお使いいただけます。</li> </ul>	
冷房	人のいる場所に向けて		
	人の周りが十分冷えたら、人のいる方向の天井へ	<p>(天井シャワー気流)</p>	
暖房	人のいる場所に向けて		
	人のいる方向の足元へ	<p>(床暖ほかほか気流)</p>	
除湿	除湿切換	人のいる場所に向けて	
		人の周りが十分冷えたら、人のいる方向の天井へ	
	マイルド除湿		

とき	いるところサーチなしのとき	
 <p>または 風あて</p> <p>• 風に直接当たるのが苦手な人は <b>風よけ</b>、直接ずっと当たってほしい人は <b>風あて</b> を!</p>	 <p>• 部屋全体を空調したい人におすすめです。</p>	 <p>• お風呂上がりや帰宅時に、すばやく冷やしたい・暖めたいときにおすすめです。</p>
 <p>(天井シャワー気流) 風よけ 風あて</p>	 <p>上下ルーバーはスイング 風量をゆらぎのリズムで変化させる 左右ルーバーもスイング</p>	<p>〈部屋が暑いとき〉 〈部屋が涼しくなると〉</p>  <p>強い風 → 風量を変化させる 左右ルーバーはスイング</p>
 <p>風よけ 左右ルーバーをワイドにします 風あて</p>	<p>〈部屋が寒いとき〉 〈部屋が暖まったら〉</p>  <p>強い風 → 風量を変化させる 左右ルーバーはスイング</p>	<p>〈部屋が寒いとき〉 〈部屋が暖まったら〉</p>  <p>強い風 → 風量を変化させる</p>
 <p>(天井シャワー気流) 風よけ 風あて</p>	<p>〈運転開始時〉 〈涼しくなると…〉</p>  <p>天井へ 天井へ 強い風 → 弱い風 左右ルーバーはスイング 左右ルーバーはスイング</p>	<p>〈運転開始時〉 〈涼しくなると…〉</p>  <p>天井へ 天井へ 強い風 → 弱い風 左右ルーバーはスイング 左右ルーバーはスイング</p> <p>× (設定できません)</p>

# おそうじ機能について

お買い上げ時は、「フィルターおそうじ運転」「本体内部おそうじ運転」「においかット機能」が自動で働くように設定されています。

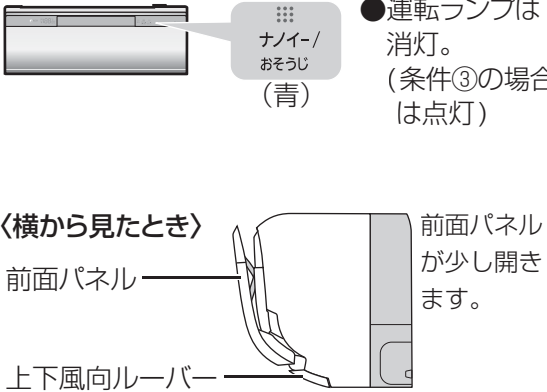
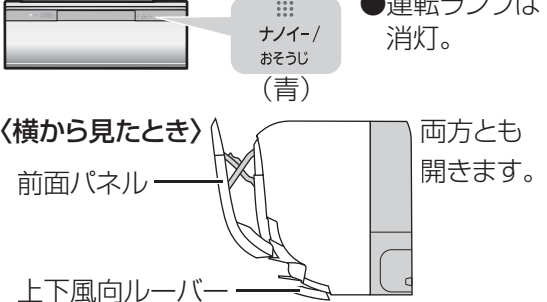
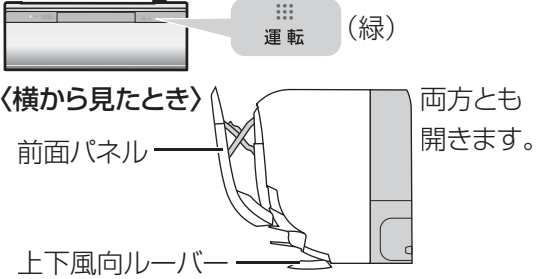
運転の種類	本体の動作	運転条件	
<h2>フィルターおそうじ運転</h2>	<p>エアフィルターにたまったホコリをフィルターそうじノズルでかき取ってから吸い取り、屋外へ排出します。(運転時間：約11分～38分)</p>  <p>●運転ランプは消灯。(条件③の場合は点灯)</p>	<p>〈条件①〉 2時間以上、冷房などを運転して停止したとき。 (おやすみ切タイマーで停止したときは、運転しません)</p> <p>〈条件②〉 汚れがたまり、次の使用状況で冷房などを停止したとき。 ●冷房などを、2時間未満で停止することをくり返す。 ●おやすみ切タイマーで毎回停止する。</p> <p>〈条件③〉 冷房などの連続運転中に、汚れがたまったとき、冷房などを中断して運転します。</p>	
	<h2>本体内部おそうじ運転</h2>	<p>内部に付着したにおい成分を、送風→暖房→送風の運転で除去し、カビの成長をナノイーで抑えます。(運転時間：約40分～85分)</p>  <p>●運転ランプは消灯。</p>	<p>〈条件〉 30分以上、冷房や除湿切換を運転して、停止したとき。 (おやすみ切タイマーで停止したときは運転しません)</p>
		<h2>においかット機能</h2>	<p>内部に付着した、生活臭などのにおい成分を、除湿水で洗い流し、においが出るのを防ぎます。(運転開始から約1分間は、風が出ません)</p> 

もっと詳しく知りたい



## 運転例

## 解説

### フィルターおそうじ運転時間：約 11 分～ 38 分

リモコン操作	停止				
本体の動作	冷房 (2時間以上)	フィルターおそうじ (約 11～38分間)	間取り検知 (約 2分間)	本体内部おそうじ (約 40～85分間)	停止

### フィルターおそうじ運転時間：約 18 分～ 38 分

リモコン操作	停止	開始	停止		
本体の動作	冷房 (20分)	停止	除湿 (20分)	フィルターおそうじ (約 18～38分間)	間取り検知 (約 2分間)

→ [汚れがたまったら]

- 汚れに関わらず、冷房などの運転時間の合計が24時間を過ぎてから停止させたとき、一度目のおそうじ運転を行います。その後は、汚れがたまったら運転します。

### フィルターおそうじ運転時間：約 18 分～ 38 分

本体の動作	冷房 (連続運転)	フィルターおそうじ (約 18～38分間)	間取り検知 (約 2分間)	冷房 (連続運転)
-------	--------------	--------------------------	------------------	--------------

→ [汚れがたまったら]

- 冷房などの運転開始から24時間後、一度目のおそうじ運転を行います。その後は、汚れがたまったら運転します。

### 本体内部おそうじ運転時間：約 40 分～ 85 分

リモコン操作		停止	
本体の動作	冷房 (30分以上)	本体内部おそうじ (約 40～85分間)	停止

↑  
本体内部おそうじ運転の前に、フィルターおそうじ運転、間取り検知を行うことがあります。

### お知らせ

- 自動で動作するのを止めることができます。(18ページ)

- お買い上げ時の設定では、運転条件①②③いずれかのタイミングで、フィルターおそうじ運転を開始します。条件②の場合、一度でも条件①でフィルターおそうじ運転をすると、その運転終了からの運転時間を累積します。フィルターおそうじ運転をタイマー予約したときは、予約時刻になるとフィルターおそうじ運転を開始します。ただし、冷房などを全く運転していないとき、2時間未満で停止することをくり返していたときなど、汚れがたまっていないと判断したときは、予約時刻になってもフィルターおそうじ運転を行いません。
- 掃除はエアフィルター全面に対して、少しずつ行われます。(全面の掃除は約38分間かかります)
- 運転条件①のときの運転時間は、エアフィルターが汚れているほど長くなります。冬場で乾燥しているときは、ホコリが舞い上がるため汚れていると判断し、運転時間が長くなることがあります。(最長約38分間)
- エアフィルターの汚れ度合いは、
  - ・ 冷房などの運転時間、風量、人の活動量によって決まります。
  - ・ 電源プラグを抜いても、本体で記憶しています。
- 運転を途中で停止したとき、残った汚れは次の運転時に掃除します。
- 運転中に前面パネルを開けると、途中で停止し、閉じても再運転しません。

### 〈動作例〉約 1 分間、風を止める

リモコン操作		開始		停止
本体の動作	停止	においかット (約 1分間)	冷房	停止

### お知らせ

- 風量手動時にも、動作させることができます。(16ページ)

- 運転時間はエアコン内部の湿度が高く、冷房などの運転を弱い風量で長時間運転しているときほど長くなります。
- においの成分は換気運転で屋外へ排出します。
- おやすみ切タイマーで毎回停止しているときは、1日1回手動おそうじ運転してください。(14ページ)(においやカビが発生する場合があります)
- ただし、フィルターおそうじ運転のタイマーを予約しているときは、フィルターおそうじ運転の後に、本体内部のおそうじ運転を行うことがあるため、手動おそうじ運転は必要ありません。
- 運転中は、室内の温度や湿度が上がることがあります。

- 運転開始時は約1分間風を止め(除湿とマイルド除湿は、約30秒間送風後に、約1分間風を止め)、その間に、においの成分を除湿した水分といっしょに屋外へ洗い流します。
- 運転中は設定温度に近づくと、においが出るのを防ぐため、風が出たり止まったりを繰り返すことがあります。(パワフル設定中にも動作します)

# 仕様・付属品について

種類		冷房・暖房兼用セパレート形(インバーター)												
室内ユニット／ 室外ユニット品番		CS- X630C2	CU- X630C2	CS- X710C2	CU- X710C2	CS- 630CXR2	CU- 630CXR2	CS- 710CXR2	CU- 710CXR2	CS- 630CX2	CU- 630CX2	CS- 710CX2	CU- 710CX2	
電 源		単相200V 50/60Hz 両用												
電 源 プ ラ グ 形 状		Ⓐ	—	Ⓐ	—	Ⓐ	—	Ⓐ	—	Ⓐ	—	Ⓐ	—	
冷 房	定格能力 (kW) 標 準	6.3(0.6~6.5)		7.1(0.6~7.3)		6.3(0.6~6.5)		7.1(0.6~7.3)		6.3(0.6~6.5)		7.1(0.6~7.3)		
	定格消費電力(W) 標 準	2,175(95~2,450)		2,740(95~2,900)		2,175(95~2,450)		2,740(95~2,900)		2,175(95~2,450)		2,740(95~2,900)		
	エネルギー消費効率	2.90		2.59		2.90		2.59		2.90		2.59		
	運 転 電 流 (A)	11.6		14.7		11.6		14.7		11.6		14.7		
暖 房	運 転 音 (dB)	50	55	55	56	50	55	55	56	50	55	55	56	
	冷房面積の 目安	鉄筋アパート南向き洋室	43m <sup>2</sup> / 26畳		49m <sup>2</sup> / 30畳		43m <sup>2</sup> / 26畳		49m <sup>2</sup> / 30畳		43m <sup>2</sup> / 26畳		49m <sup>2</sup> / 30畳	
		木造南向き和室	29m <sup>2</sup> / 17畳		32m <sup>2</sup> / 20畳		29m <sup>2</sup> / 17畳		32m <sup>2</sup> / 20畳		29m <sup>2</sup> / 17畳		32m <sup>2</sup> / 20畳	
暖 房	定格能力 (kW) 標 準	7.1(0.6~10.4)		7.5(0.6~10.4)		7.1(0.6~10.4)		7.5(0.6~10.4)		7.1(0.6~10.4)		7.5(0.6~10.4)		
		低 温	7.5		7.5		7.5		7.5		7.5		7.5	
	定格消費電力(W) 標 準	1,700(90~2,940)		1,900(90~2,940)		1,700(90~2,940)		1,900(90~2,940)		1,700(90~2,940)		1,900(90~2,940)		
		低 温	2,600		2,600		2,600		2,600		2,600		2,600	
	エネルギー消費効率	4.18		3.95		4.18		3.95		4.18		3.95		
	運 転 電 流 (A)	8.65		9.65		8.65		9.65		8.65		9.65		
暖 房	運 転 音 (dB)	52	55	52	56	52	55	52	56	52	55	52	56	
	暖房面積の 目安	鉄筋アパート南向き洋室	32m <sup>2</sup> / 20畳		34m <sup>2</sup> / 21畳		32m <sup>2</sup> / 20畳		34m <sup>2</sup> / 21畳		32m <sup>2</sup> / 20畳		34m <sup>2</sup> / 21畳	
		木造南向き和室	26m <sup>2</sup> / 16畳		27m <sup>2</sup> / 17畳		26m <sup>2</sup> / 16畳		27m <sup>2</sup> / 17畳		26m <sup>2</sup> / 16畳		27m <sup>2</sup> / 17畳	
通年エネルギー消費効率		5.1		4.7		5.1		4.7		5.1		4.7		
区 分 名		F		G		F		G		F		G		
質 量 (kg)		13	37	13	37	13	37	13	37	13	37	13	37	
外形寸法(高さ×幅×奥行)(mm)		室内ユニット 295×798×268						室外ユニット 619×799×299						

- この仕様値は、JIS C 9612(日本工業規格)に基づいた数値です。
- 室内ユニットの奥行寸法には、センサー部分は含まれていません。
- 室外ユニットの幅の寸法には配管接続口部分は含まれていません。
- リモコンで「停止」のときの消費電力は0.1Wです。(タイマー予約時、オートオフで停止時は約1W)
- 室外ユニットを、硫化ガス、機械油の多い所、悪臭や有毒ガスの発生する所、積雪の多い地域でご使用される場合は販売店にご相談ください。

## 付属品

- リモコン
  - 単4形アルカリ乾電池(2個)
  - リモコンホルダー
  - リモコンホルダー取付用ネジ(2本)
- …最初に使用するために付属しているもので、1年未満で消耗することがあります。

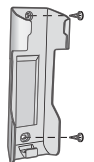

# 長期使用製品安全表示制度に基づく本体表示について

経年劣化により、危害の発生が高まるおそれがあることを注意喚起するために、電気用品安全法で義務付けられた以下の表示を本体の銘板近傍に行っています。

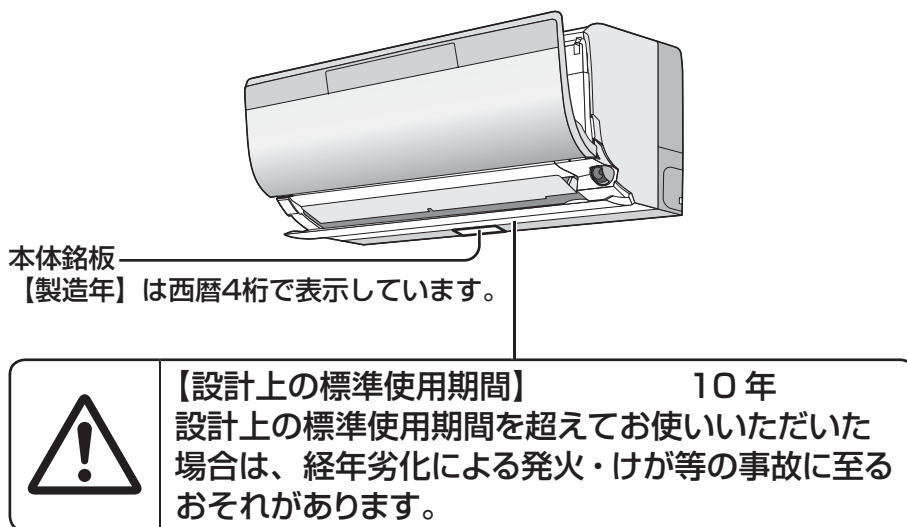

## ※ 【設計上の標準使用期間】 とは？

- 運転時間や温湿度など、以下の標準的な使用条件に基づく経年劣化に対して、製造した年から安全上支障なく使用することができる標準的な期間です。
- 設計上の標準使用期間は、無償保証期間とは異なります。また、一般的な故障を保証するものでもありません。

## ■標準使用条件…JIS C 9921-3 ルームエアコンディショナの設計上の標準使用期間を設定するための標準使用条件による

環境条件	電源電圧	製品の定格電圧による	
	周波数	50 Hzまたは60 Hz	
	冷房	室内温度	27℃（乾球温度）
		室内湿度	47%（湿球温度19℃）
		屋外温度	35℃（乾球温度）
		屋外湿度	40%（湿球温度24℃）
	暖房	室内温度	20℃（乾球温度）
		室内湿度	59%（湿球温度15℃）
		屋外温度	7℃（乾球温度）
		屋外湿度	87%（湿球温度6℃）
設置条件	製品の据付工事説明書による標準設置		
負荷条件	住宅	木造平屋、南向き和室、居間	
	部屋の広さ	製品能力に見合った広さの部屋（畳数）	
想定時間	1年間の使用日数	東京モデル 冷房6月2日から9月21日までの112日間 暖房10月28日から4月14日までの169日間	
	1日の使用時間	冷房 9時間/日 暖房 7時間/日	
	1年間の使用時間	冷房：1,008時間/年 暖房：1,183時間/年	

- 設置状況や環境、使用頻度が上記の条件と異なる場合、または、本来の使用目的以外でご使用された場合は、設計上の標準使用期間より短い期間で経年劣化による発火・けが等の事故に至るおそれがあります。

# 故障かな？

お問い合わせや修理を依頼される前に、まずご確認ください。

	症状	原因→対応
フィルターおそうじ運転	運転しない	<ul style="list-style-type: none"> <li>●冷房などの運転時間が長くて、弱い風量で運転を続けているときは、エアフィルターの汚れが少ないと判断し、運転しないことがあります。エアフィルターの汚れに応じるため、毎回、運転するわけではありません。</li> <li>●前面パネルが開いていると、安全のため運転しません。</li> <li>●異常が発生していませんか？(タイマーランプ点滅) →異常の内容を確認してください。(41ページ)</li> </ul>
	冷房中などに運転する	<ul style="list-style-type: none"> <li>●冷房など24時間を超える連続運転中に自動で運転します。 →約18分～38分間で自動終了し、冷房などの運転に戻ります。(32ページ)</li> </ul>
	運転時間が長い	<ul style="list-style-type: none"> <li>●自動での運転時間は最長約38分です。前回、掃除できなかった分が持ち越されることがあります。(電源プラグを抜いても汚れ度合いは記憶されています)</li> <li>●強い風量で運転していると、エアフィルターの汚れが多いと判断し、運転時間は長くなります。</li> <li>●フィルターおそうじ運転の後に本体内部おそうじ運転をする場合があります。(32ページ)</li> </ul>
	運転時間が短い	<ul style="list-style-type: none"> <li>●弱い風量で運転していたり、お部屋の空気がきれいな場合は、エアフィルターの汚れが少ないと判断し、運転時間は短くなります。</li> <li>●手動おそうじ運転でエアフィルター全面を掃除した後は、本体で記憶していた汚れ度合いをリセットするため、短くなる場合があります。</li> </ul>
	途中で運転音が変わる	<ul style="list-style-type: none"> <li>●運転中は換気運転を同時に行います。このとき、ほこりなどが排気口で詰まらないように、定期的に換気の風量を強くしたり、終了直前に換気の運転方法を変えたりするためです。</li> </ul>
	エアフィルターに汚れが残っている	<ul style="list-style-type: none"> <li>●掃除を効果的に行うため、少しずつ段違いに掃除しているためです。</li> <li>●油污れやタバコのヤニは、取りきれない場合があります。 →エアフィルターのお手入れをしてください。(14ページ)</li> </ul>
本体内部おそうじ運転	運転しない	<ul style="list-style-type: none"> <li>●暖房後は、運転しません。→暖房運転で内部が乾燥するため。</li> <li>●本体内部おそうじ運転を取り消していませんか？ →自動で運転するように設定を変更してください。(18ページ)</li> <li>●異常が発生していませんか？(タイマーランプ点滅) →異常の内容を確認してください。(41ページ)</li> </ul>
	本体に表示した温度が、部屋の温度計と合わない	<ul style="list-style-type: none"> <li>●温度表示は目安としてお使いください。</li> <li>●「いるとこサーチ」設定中は、人のよくいる場所を中心とした体感温度を、取消時はお部屋全体の温度を、リモコンの設定温度に近づける運転をしています。</li> </ul>
温度表示	リモコンの設定温度とお知らせボタンの室内温度表示が合わない	<ul style="list-style-type: none"> <li>●温度表示は目安としてお使いください。</li> <li>●パワフル運転時の室内温度表示は、リモコンの設定温度より冷房で低め、暖房で高めになることがあります。</li> </ul>
	Ⓜ -- の表示が出る	<ul style="list-style-type: none"> <li>●リモコンの日時が設定されていますか？ →日時を設定してください。(6, 27ページ)</li> </ul>
電気代表示	金額が、多い・少ない	<ul style="list-style-type: none"> <li>●リモコンの日時が正しく設定されていることを確認してください。月電気代は、リモコンで設定された日時の1日から月末までの累積運転内容から算出されます。</li> <li>●お買い上げ時の電気代単価は22円/kWhで算出しています。各ご家庭に合った電気代単価を設定してください。(16ページ)</li> <li>●最大表示は¥19900となり、これ以上の電気代は表示されません。</li> </ul>
	-- の表示が出る	<ul style="list-style-type: none"> <li>●間取りセンサーが正しく動作していないため、あえて電気代を表示していません。お買い上げの販売店にご相談ください。</li> </ul>

	症状	原因→対応
ランプ	本体ランプが暗い 見えにくい	<ul style="list-style-type: none"> <li>●「エコナビ」が設定されていませんか? お部屋が暗いと検知したときは、少し暗めに切り換え、ムダをなくした省エネ表示になります。お部屋が明るいとは検知すると、元の明るさに戻ります。</li> <li>●本体ランプの明るさ設定を「本体ランプ 暗」にしていませんか?(18ページ)</li> </ul>
	エコナビランプ、 ナノイーランプが 運転途中で消灯する	<ul style="list-style-type: none"> <li>●エコナビ機能、またはナノイー機能の異常が考えられます。 お買い上げの販売店にご相談ください。</li> </ul>
本体	よく冷えない、 暖まらない	<ul style="list-style-type: none"> <li>●快適おまかせ時 <ul style="list-style-type: none"> <li>・リモコンの日時は合っていますか?(6ページ)</li> <li>・リモコンの「お知らせ」で運転の種類をご確認ください。お好みに合わないときは、冷房や暖房に変更してください。(8、13ページ)</li> </ul> </li> <li>●「いるとこサーチ」設定中は、設定した体感温度になるように、人の居場所に合わせた空調を行います。 →部屋全体を、冷やしたい・暖めたいときは、「いるとこサーチ」を取り消してください。(9ページ)</li> <li>●「いるとこサーチ」設定中に、上下風向ルーバーが天井に向いているときは、風が直接当たらないため、冷房感が弱くなる場合があります。 →風向を調節するか、「いるとこサーチ」の設定を変えてください。(9ページ)</li> <li>●「風量静」で運転していませんか?室温や屋外温度によって設定温度にならないことがあります。→風量を調節してください。(9ページ)</li> <li>●エアフィルターに汚れが残っていませんか? エアフィルターの掃除は自動で行いますが、ほこりや油汚れが多い環境等でご使用の場合、取りきれないことがあります。 →エアフィルターのお手入れをしてください。(14ページ)</li> <li>●屋外の熱を取り入れて暖房するため、屋外温度が0℃以下になると暖房能力は低下します。→他の暖房器具との併用をおすすめします。</li> <li>●室内や室外ユニットの吹出口・吸込口をふさいでいませんか? →周辺の障害物を取り除いてください。(6ページ)</li> <li>●換気扇やガスコンロを使用していませんか?</li> <li>●「電流 Lo」を設定していませんか?電流が低くなる分、冷えや暖まりが悪くなる場合があります。(16ページ)</li> </ul>
	暖まるまでに 時間がかかる	<ul style="list-style-type: none"> <li>●「室外音低め」を設定していませんか?運転開始時の暖房能力を制限しているため、設定温度に到達するまで時間がかかります。(16ページ)</li> </ul>
	冷房や除湿切替時、霧が 出ているように見える	<ul style="list-style-type: none"> <li>●部屋の空気が、エアコンの冷たい風で冷やされて霧状になるためです。</li> </ul>
	吹出口などに露が付く	<ul style="list-style-type: none"> <li>●冷房や除湿、マイルド除湿時に、設定温度を20℃未満にしていませんか? →20℃以上にしてください。</li> <li>●本体内部おそうじ運転を途中で停止し、続けて冷房や除湿、マイルド除湿運転をすると、本体内部や吹出口などに露が付くことがあります。 →冷房や除湿、マイルド除湿運転するときは、時間を空けて行ってください。</li> </ul>
	温度調節や 風量設定ボタンなどで 運転する	<ul style="list-style-type: none"> <li>●リモコンの表示を確認してください。停電時などリモコンの表示と運転が一致していないときにボタンを押すと、リモコンの表示内容が送信されるためです。 →停止ボタンで停止してください。</li> </ul>

# 故障かな？

お問い合わせや修理を依頼される前に、まずご確認ください。

	症状	原因→対応
本体	タイマー予約時刻になっても運転や停止しない	●現在時刻は合っていますか？ →正しく合わせて再度、予約を行ってください。(6, 11 ページ)
	入タイマー時刻よりも早く運転を開始する	●予約時刻に室温(「いるところサーチ」設定時は体感温度)が設定温度近くになるように、早めに運転を始めます。(最長約50分前)
	上下風向ルーバーが設定した位置に動くまで時間がかかる	●正しい位置を検知しながら動くためです。 →しばらくお待ちください。
	前面パネルがすぐに開かない	●運転開始時はパネル位置を元に戻してから開くため、すぐに開きません。
	上下風向ルーバーが動かない	●お手入れなどで、前面パネルを開けたままにいませんか？ 前面パネルが開いていると、動きません。確実に閉じていることを確認してください。
	停止後、上下風向ルーバー・前面パネルが閉じない勝手に動きだす	●運転中に上下風向ルーバーを手で動かしていませんか？ →本体リセットボタンを押してから、停止ボタンを押してください。 ●フィルターおそうじ運転または本体内部おそうじ運転していませんか？(32 ページ) ●間取りセンサーで間取りを検知している間は、前面パネル・上下風向ルーバーが開きます。設置後、初めて検知するときは、約15分間、以降は約2分間かかります。しばらくお待ちください。
	停止時、上下風向ルーバーがすぐに閉じない	●確実に閉じるため、いったん大きく開いてから閉じます。
	勝手に停止する	●「オートオフ 動作あり」を設定していませんか？ 切り忘れ防止のため、約3時間不在になると自動的に運転を停止します。(このとき、本体ランプのタイマー/オートオフランプが点灯し、リモコンの表示は運転状態になっています。)(16 ページ)
	室内ユニット周辺の天井や壁が黒く汚れる	●空気中のちりやほこりがエアコンによる空気の循環や静電気で壁などに付着するためです。壁紙の種類によっては、汚れが付着しやすいものがあります。 →エアコン周辺を、こまめにお掃除することをおすすめします。
	いるところサーチ	人のいる方向に風が来ない。「風よけ」を選んでいても風が来る。「風あて」を選んでいても風が来ない。

症状	原因→対応
運転開始時、 すぐに風が出ない	<p>〈冷房のいるところサーチ・風量自動設定時〉</p> <ul style="list-style-type: none"> <li>●室内ユニットに付着した生活臭が風とともに出てくるのを防ぐためです。約1分間お待ちください。 →すぐに風を出したいときは、風量手動時「においカット↔動作なし」の確定後、風量自動時の設定も「においカット↔動作なし」に設定してください。(16ページ)</li> </ul> <p>〈暖房時〉</p> <ul style="list-style-type: none"> <li>●室内温度が低いとき、冷たい風が出るのを防ぐためです。 暖かい風が出るまでに数分かかる場合があります。</li> </ul>
すぐに冷風・温風が 出ない	<ul style="list-style-type: none"> <li>●停止後すぐに再運転したときは、エアコン保護のため約3分間、送風になります。 →お待ちください。</li> </ul>
風がにおう	<ul style="list-style-type: none"> <li>●じゅうたんや衣類などにしみこんでいる生活臭が、空気の循環によって出てくることがあります。</li> <li>●冷房や除湿から暖房に切り換えた場合、約5分間におうことがあります。</li> </ul>
運転中に風が止まる	<p>〈冷房のいるところサーチ・風量自動・パワフル設定時〉</p> <ul style="list-style-type: none"> <li>●ムダを省くため、室温が設定温度に近づくと、風が出たり止まったりを繰り返すことがあります。</li> </ul> <p>〈除湿・マイルド除湿の風量自動設定時〉</p> <ul style="list-style-type: none"> <li>●運転開始時、約30秒間送風後、生活臭が風とともに出るのを防ぐため風を止めます。 →約1分間お待ちください。</li> </ul> <p>〈除湿・マイルド除湿時〉</p> <ul style="list-style-type: none"> <li>●室内温度が設定温度に近づいたときに、約5分間、運転を停止します。その後、風が出たり止まったりを繰り返すことがあります。</li> <li>●運転開始時、約30秒間送風後、室内温度が低いときに冷たい風が出るのを防ぐため、風を止めることがあります。</li> </ul> <p>〈暖房時〉</p> <ul style="list-style-type: none"> <li>●室外ユニットに付いた霜を溶かしている間、風が出ません。(霜取り運転) →しばらくお待ちください。(最長約12分間)</li> </ul>
風量が強くなる (風の音が大きくなった)	<ul style="list-style-type: none"> <li>●ご使用環境により、設定温度や設定風量によっては、風量を強めにして運転する場合があります。(運転音が大きくなります)</li> </ul>
暖房運転中、風が寒く 感じる	<ul style="list-style-type: none"> <li>●リモコンで設定された温度より室内温度または体感温度が上がりすぎるのを防ぐために、風の温度を少し下げます。このとき、冷たい風が出るのを防ぐため、風量は自動的に弱くなります。</li> </ul>

# 故障かな？

お問い合わせや修理を依頼される前に、まずご確認ください。

	症状	原因→対応
リモコン	受信しない	<ul style="list-style-type: none"> <li>●乾電池が消耗していたり、使用推奨期限が近くありませんか？ 消耗すると、冷房などを押しても「停止」表示になります。 →乾電池を交換してください。</li> <li>●インバーター照明があるお部屋では信号を受け付けないことがあります。 →お買い上げの販売店にご相談ください。</li> <li>●テレビやビデオのリモコンのボタンが押された状態になっていませんか？ (リモコンラックなどに収納されている場合、詰め過ぎによってボタンが押された状態になり、その信号と混信して、受信しない場合があります。)</li> </ul>
	表示が薄い、出ない	<ul style="list-style-type: none"> <li>●表示部の文字の濃淡(コントラスト)を調節していませんか？(18ページ)</li> <li>●乾電池が消耗していませんか？ →乾電池を交換してください。</li> <li>●+-が逆になっていませんか？ →+-は正しく入れてください。</li> </ul>
	お知らせボタンを押すと「もう一度」の表示が出る	<ul style="list-style-type: none"> <li>●正しく送受信できていないときや、温度や湿度の測定中に表示します。 →もう一度、本体に向けてお知らせボタンを押してください。</li> </ul>
	冷房などを運転しても「停止」が表示される	<ul style="list-style-type: none"> <li>●乾電池が消耗して送受信できないことをお知らせしています。 →乾電池を交換してください。</li> </ul>
	タイマー予約ができない	<ul style="list-style-type: none"> <li>●日時表示「1月1日 12:00」が点滅していませんか？ →現在日時を合わせてください。(6ページ)</li> </ul>
	リモコンの設定どおりに運転しない	<ul style="list-style-type: none"> <li>●設置後、初めて運転したときは、リモコンの設定にかかわらず、上下風向ルーバーとフィルターおそうじの動作チェックを行います。(約4分間)動作チェック中は、前面パネルを開いたり、運転を止めたりしないでください。(動作チェックが終わり次第、リモコンの設定に応じた運転になります。)</li> </ul>
	リモコンで風量調節ができない	<ul style="list-style-type: none"> <li>●暖房運転中は、室内温度がリモコン設定温度に近づくと、室内温度が上がりすぎるのを防ぐため、自動的に風の温度と風量を少し下げます。</li> </ul>
音	“ブシュツ”という音	<ul style="list-style-type: none"> <li>●霜取り運転時や運転停止時に、エアコン内部の冷媒ガスの流れが切り換わる音です。</li> </ul>
	“ピシッ”“パキッ”という音	<ul style="list-style-type: none"> <li>●温度変化でエアコンの樹脂部分が伸び縮みする音です。</li> </ul>
	水の流れるような“シャー” “ボコボコ”という音	<ul style="list-style-type: none"> <li>●エアコン内部に冷媒ガスが流れているためです。</li> </ul>
	“ゴー”という音	<ul style="list-style-type: none"> <li>●フィルターおそうじ運転開始時や、本体内部おそうじ運転中に換気運転している音です。</li> <li>●換気運転をしている音です。 →「換気-静」を選ぶと、「換気」より静かな音になります。(16ページ)</li> </ul>
	“バタバタ”“ガクガク” という音	<ul style="list-style-type: none"> <li>●エアフィルターが正しく取り付けられていないと、フィルターおそうじ運転時に、フィルターおそうじノズルが当たって音がすることがあります。 →エアフィルターの取り付けを確認してください。(15ページ)</li> </ul>
	“ブーン”という音	<ul style="list-style-type: none"> <li>●エアフィルターを掃除している音です。</li> </ul>
	“ポコポコ”という音	<ul style="list-style-type: none"> <li>●屋外に強い風が吹いているときや、室内の換気扇をまわしているとき、ドレンホース内の水分が逆流し、音がすることがあります。お買い上げの販売店で、逆流防止材をお買い求めください。</li> </ul>
“シャー”という音	<ul style="list-style-type: none"> <li>●「nanoe(ナノイー)」が発生している音です。 →就寝時など音が気になるときは、「nanoe(ナノイー)」を取り消してください。(8ページ)</li> </ul>	



# タイマーランプが点滅するときは…

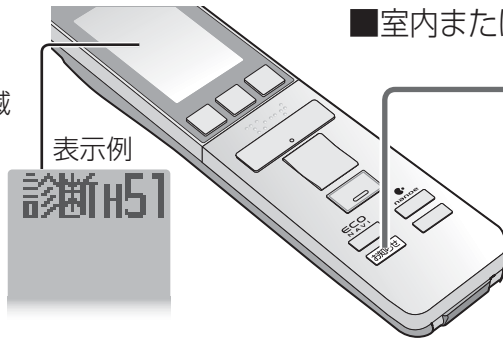
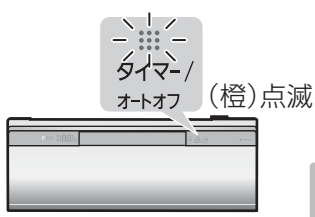

■室内または、室外ユニットに異常が発生しています

- 1 **お知らせ** 押す  
●“ピピピピ…”と鳴り「診断」に続いて、英数字(H□□かF□□)が表示。
- 2 英数字の表示に従い、下記の操作をする

表示内容	操作	対応						
<p><b>診断H51</b></p> <p>〈原因〉</p> <ul style="list-style-type: none"> <li>●エアフィルターが正しく付いていない。</li> <li>●フィルターそうじノズルが異常。</li> </ul>	<ol style="list-style-type: none"> <li>1 <b>本体リセット</b> 押す (本体電源がリセットされる)</li> <li>2 <b>エアフィルターを取りはずし、再度取り付ける</b>(15ページ) ●フィルターそうじノズルが途中で止まっているときは、リセットする。(42ページ)</li> <li>3 前面パネルを閉じてから <b>手動おそうじ</b> 押す ●約5分間、運転したら、停止してください。(エアフィルターの取り付け状態確認のため)</li> <li>4 <b>冷房</b> <b>暖房</b> <b>除湿切換</b> <b>快適おまかせ</b> の、<b>いずれかを押す</b> (正常動作確認のため)</li> </ol>	<p>上記の操作後、タイマーランプが…</p> <ul style="list-style-type: none"> <li>●点滅しない →そのままご使用ください。</li> <li>●点滅する →①運転を停止し、②電源プラグを抜く。 ③ 3けたの英数字を販売店にご連絡ください。</li> </ul> <p><b>お知らせ</b></p> <ul style="list-style-type: none"> <li>● 次の表示の場合は、一時的に運転することができます。(受信音“ピピピッ”)</li> </ul> <table border="1"> <tr> <td>・H23</td> <td>・H27</td> </tr> <tr> <td>・H28</td> <td>・H50</td> </tr> <tr> <td>・H51</td> <td>・H59</td> </tr> </table> <p>ただし、</p> <ul style="list-style-type: none"> <li>● H50のとき：換気の設定を取り消してください。(8ページ)</li> </ul>	・H23	・H27	・H28	・H50	・H51	・H59
・H23	・H27							
・H28	・H50							
・H51	・H59							
<p><b>診断H51</b></p> <p>以外を表示</p> <ul style="list-style-type: none"> <li>●さまざまな原因が考えられます。</li> </ul>	<ol style="list-style-type: none"> <li>1 <b>本体リセット</b> 押す (本体電源がリセットされる)</li> <li>2 <b>冷房</b> <b>暖房</b> <b>除湿切換</b> <b>快適おまかせ</b> の、<b>いずれかを押す</b> (正常動作確認のため)</li> </ol>							

故障かな？／タイマーランプが点滅するときは…

# こんなときは…

## リモコンの紛失や、乾電池が切れたとき

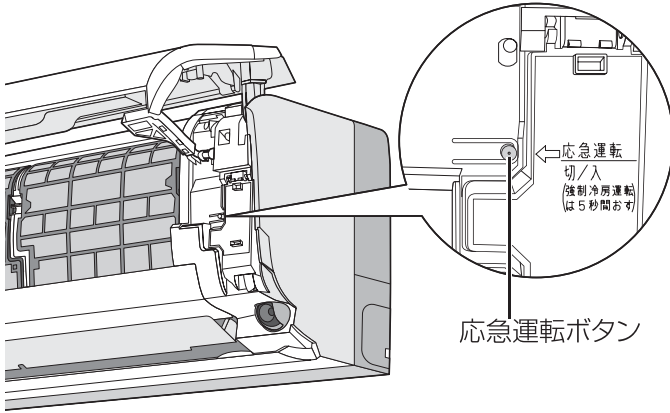

リモコンは、お近くの販売店でお買い求めください。  
 品番：CWA75C3583X  
 希望小売価格（税込）：6,300円  
 （2009年11月現在）

本体で応急運転ができます。

- ① 電源プラグを差し込む。
- ② 前面パネルを開けて、「応急運転」を押す。

■ 停止するとき → もう一度押す。

### お知らせ

- 設定 25℃ の快適おまかせ運転となり、温度調節などはできません。（空気清浄や換気、「nanoe（ナノイー）」を設定していたときは同時運転。エコナビを設定していたときは、日射を考慮した温度調節になります。）
- いるとこサーチを設定していたときは、いるとこサーチ。設定していなかったときは風量自動、風向はリモコンで設定していた風向になります。（いったん電源プラグを抜き差しすると、いるとこサーチは取り消され、風向は自動になります。）
- 「応急運転」を5秒間押すと、強制冷房運転になります。（据付工事業者用ですので、ふだんは使用しないでください）

## 停電になったとき

- 運転は停止します。通電後、改めて運転してください。通電時、前面パネルは閉じますが、上下風向ルーバーは閉じません。閉じたいときは、「停止」を押してください。
- タイマー予約は、取り消されます。通電後、もう一度予約してください。（11、12ページ）

## 1つの部屋で2台のエアコンを使いたいとき

- リモコンの設定を変更して、混信を防ぐことができます。お買い上げの販売店にご相談ください。

## 室外ユニットに背面金網を取り付けたいとき

- お買い上げの販売店に取り付けをご依頼ください。（別売品）

## フィルターそうじノズルが途中で止まっているとき（リセットのしかた）

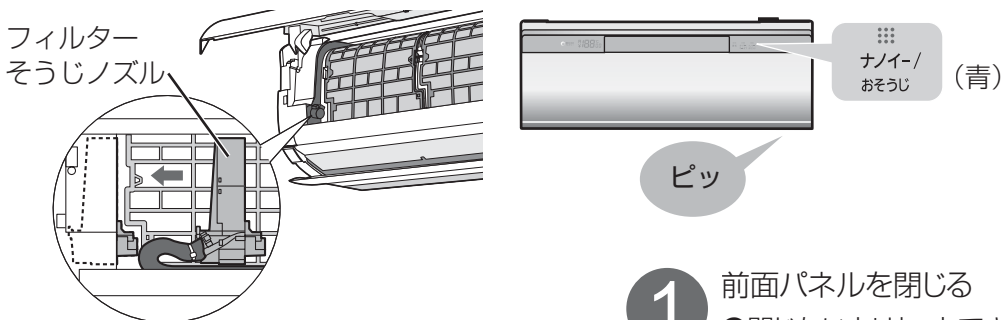

- 1 前面パネルを閉じる
  - 閉じないとリセットできません。

- 2 **手動おそうじ** 約5秒間押す
  - 受信音が鳴り、「ノズルリセット」が表示されます。（ナノイー/おそうじランプが消灯したらリセット完了）

### お知らせ

- リセットができないときは、お買い上げの販売店へご連絡ください。

# 保証とアフターサービス

よくお読みください

修理・使いかた・お手入れなどは  
**■まず、お買い上げ先へご相談ください**

▼お買い上げの際に記入されると便利です

販売店名	
電話 ( ) -	
お買い上げ日	年 月 日

修理を依頼されるときは

「故障かな?」(36~40ページ)「タイマーランプが点滅するときは…」(41ページ)「よくあるお問い合わせ」(裏表紙)でご確認のあと、直らないときは、運転停止後、電源プラグを抜いて、お買い上げ日と下の内容をご連絡ください。

●製品名	ルームエアコン
●品番	CS-○○○○(仕様参照)
●異常の内容	できるだけ具体的に

●保証期間中は、保証書の規定に従って出張修理いたします。

保証期間：お買い上げ日から本体1年間(ただし冷媒回路については5年間です)

●保証期間終了後は、診断をして修理できる場合はご要望により修理させていただきます。

※修理料金は次の内容で構成されています。

技術料	診断・修理・調整・点検などの費用
部品代	部品および補助材料代
出張料	技術者を派遣する費用

※補修用性能部品の保有期間 **10年**

当社は、このルームエアコンの補修用性能部品(製品の機能を維持するための部品)を、製造打ち切り後10年保有しています。

■転居や贈答品などでお困りの場合は、次の窓口にご相談ください

●修理に関するご相談は……

●使いかた・お手入れなどのご相談は……

パナソニック 修理ご相談窓口

ナビダイヤル  **0570-087-087**  
 (全国共通番号)

- 呼び出し音の前にNTTより通話料金の目安をお知らせします。
- 携帯電話・PHS・IP/ひかり電話等、ナビダイヤルがご利用できない場合は、各地の「修理ご相談窓口」におかけください。

パナソニック お客様ご相談センター <sup>365日</sup> 受付9時~20時

電話 <sup>フリーダイヤル</sup>  **0120-878-365**  
 ■携帯電話・PHSでのご利用は… **06-6907-1187**  
 ■FAX <sup>フリーダイヤル</sup>  **0120-878-236**

Help desk for foreign residents in Japan  
 Tokyo (03)3256-5444 Osaka (06)6645-8787  
 Open :9:00 - 17:30 (closed on Saturdays/Sundays/national holidays)  
 ※上記の内容は、予告なく変更する場合があります。ご了承ください。

※ご使用の回線(IP電話やひかり電話など)によっては回線の混雑時に数分で切れる場合があります。

※「よくあるご質問」「メールでのお問い合わせ」などはホームページをご活用ください。〈<http://panasonic.co.jp/cs/>〉

■各地域の修理ご相談窓口 ●地区・時間帯によって、集中修理ご相談窓口へ転送させていただく場合がございます。

北海道地区	札幌 ☎(011)894-1251	札幌市厚別区厚別南2丁目17-7	近畿地区	滋賀 ☎(077)582-5021	守山市水保町1166番地の1
	旭川 ☎(0166)22-3011	旭川市2条通16丁目1166		京都 ☎(075)646-2123	京都市南区上烏羽中河原3番地
	帯広 ☎(0155)33-8477	帯広市西20条北2丁目23-3		大阪 ☎(06)6359-6225	大阪市城東区関目2丁目15-5
	函館 ☎(0138)48-6631	函館市西桔梗589番地241 (函館流通卸センター内)		奈良 ☎(0743)59-2770	大和郡山市筒井町800番地
東北地区	青森 ☎(017)775-0326	青森市大字浜田字豊田364	和歌山 ☎(073)475-2984	和歌山市中島499-1	
	秋田 ☎(018)868-7008	秋田市外旭川字小谷地3-1	兵庫 ☎(078)796-3140	神戸市須磨区弥栄台3丁目13-4	
	岩手 ☎(019)645-6130	盛岡市厨川5丁目1-43	鳥取 ☎(0857)26-9695	鳥取市安長295-1	
	宮城 ☎(022)387-1117	仙台市宮城野区扇町7-4-18	米子 ☎(0859)34-2129	米子市米原4丁目2-33	
	山形 ☎(023)641-8100	山形市平清水1丁目1-75	松江 ☎(0852)23-1128	松江市平成町182番地14	
	福島 ☎(024)991-9308	郡山市亀田1丁目51-15	出雲 ☎(0853)21-3133	出雲市渡橋町416	
首都圏地区	栃木 ☎(028)689-2555	宇都宮市上戸祭3丁目3-19	浜田 ☎(0855)22-6629	浜田市下府町327-93	
	群馬 ☎(027)254-2075	前橋市箱田町325-1	岡山 ☎(086)242-6236	岡山市北区田中138-110	
	茨城 ☎(029)864-8756	つくば市筑穂3丁目15-3	広島 ☎(082)295-5011	広島市西区南観音1丁目13-5	
	埼玉 ☎(048)728-8960	桶川市赤城2丁目4-2	山口 ☎(083)973-2720	山口市小郡下郷220-1	
	千葉 ☎(043)208-6034	千葉市中央区末広5丁目9-5	香川 ☎(087)868-6388	高松市勅使町152-2	
	東京 ☎(03)5477-9700	東京都世田谷区宮坂2丁目26-17	徳島 ☎(088)624-0253	徳島市沖浜2丁目36	
中部地区	山梨 ☎(055)222-5822	甲府市宝1丁目4-13	高知 ☎(088)834-3142	高知市仲田町2-16	
	神奈川 ☎(045)847-9720	横浜市港南区日野5丁目3-16	愛媛 ☎(089)905-7544	愛媛県伊予郡砥部町八倉75-1	
	新潟 ☎(025)286-0180	新潟市東区東明1丁目8-14	福岡 ☎(092)593-9036	春日市春日公園3丁目48	
	石川 ☎(076)280-6608	金沢市玉鉾2丁目266番地	佐賀 ☎(095)26-9151	佐賀市鍋島町大字八戸字上深町3044	
	富山 ☎(076)424-2549	富山市根塚町1丁目1-4	長崎 ☎(095)830-1658	長崎市東町1919-1	
	福井 ☎(0776)21-0622	福井市間屋町2丁目14	大分 ☎(097)556-3815	大分市萩原4丁目8-35	
	長野 ☎(0263)86-9209	松本市寿北7丁目3-11	宮崎 ☎(0985)63-1213	宮崎市本郷北方字草葉2099-2	
	静岡 ☎(054)287-9000	静岡市葵区千代田7丁目7-5	熊本 ☎(096)367-6067	熊本市健軍本町12-3	
	愛知 ☎(052)819-0225	名古屋瑞穂区塩入町8-10	天草 ☎(0969)22-3125	天草市港町18-11	
	岐阜 ☎(058)278-6720	岐阜市中鶯4丁目42	鹿児島 ☎(099)250-5657	鹿児島市与次郎1丁目5-33	
高山 ☎(0577)33-0613	高山市花岡町3丁目82	大島 ☎(0997)53-5101	奄美市名瀬朝仁町11-2		
三重 ☎(059)254-5520	津市久居野村町字山神421	沖縄 ☎(098)877-1207	浦添市城間4丁目23-11		

所在地、電話番号は変更になることがありますので、あらかじめご了承ください。

最新の「各地域の修理ご相談窓口」はホームページをご活用ください。 <http://panasonic.co.jp/cs/service/area.html>

●ご相談におけるお客様の個人情報などのお取り扱いについては裏表紙をご覧ください。

0509

こんなときは…保証とアフターサービス

# よくあるお問い合わせ

お問い合わせや修理を依頼される前に、まずご確認ください。

## ナノイーで加湿は できますか？

- 加湿機能はありませんので、加湿機などを併用してください。

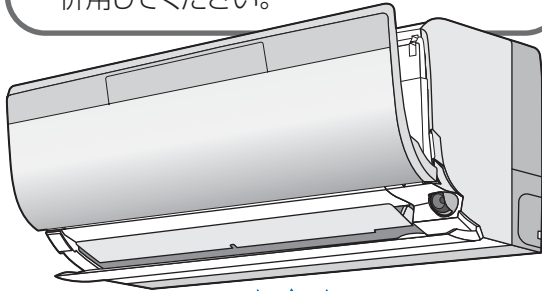

タイマーランプ(橙)が点滅しているときは、異常をお知らせしています(41ページ)

## 上下風向ルーバーが スイングしません

- 暖房や除湿のときは、風が動くと寒く感じるためスイングしないようにしています。

## おそうじ時間が長い 途中で止めてもいいですか？

- おそうじ運転中に、冷房などを再運転しても問題はありません。(残った汚れは、次のおそうじ運転に持ち越します。)停止ボタンで止めることもできますが、この場合はなるべく早く、手動おそうじ運転するなど汚れを溜めないのが、ずっとキレイに使うコツです。

## 運転ランプが点滅する

- 快適おまかせ運転時に運転の種類を選んでいるとき、暖房運転開始時、霜取り運転中に点滅します。そのままお待ちください。

## 室外ユニットから水や湯気が出る

- 暖房のときは、室外ユニットで除湿した水が出ます。また、屋外温度が低く湿度が高いとき、室外ユニットに霜が付き、その霜が溶けて水や湯気となって出るためです。排水工事が必要なときは、お買い上げの販売店にご相談ください。

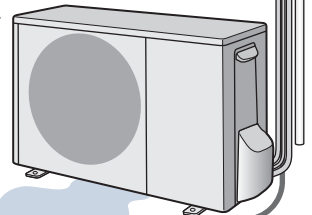

パナソニックの会員サイト【**CLUB Panasonic**】で「**ご愛用者登録**」をしてください

お宅の家電情報をまとめて登録管理! エンジョイポイントをためてプレゼントに応募!

PC <http://club.panasonic.jp/>

携帯 <http://mobile.club.panasonic.jp/>



※ご愛用者登録には、CLUB Panasonic 会員へのご登録が必要です。  
※登録時は、商品の品番を事前にご確認ください。  
※このサービスはWEB限定のサービスです。

### 愛情点検

### 長年ご使用のルームエアコンの点検を!



このような症状  
はありませんか

- ブレーカーがたびたび切れる。
- 運転中にこげ臭いにおいがする。
- 室内ユニットから水が漏れる。
- 電源コードやプラグが異常に熱くなり、変色している。
- 室内や室外ユニットの取り付け部分が腐食したり、取り付けがゆるんでいる。
- 異常な音や振動がする。
- その他の異常や故障がある。

ご使用  
中止

事故防止のため電源プラグを抜いて、必ず販売店に点検をご依頼ください。

ご相談窓口における個人情報のお取り扱いについて

- お客様の個人情報やご相談内容を、その対応や修理確認などのために利用し、残すことがあります。
- 個人情報やご相談の記録を適切に管理し、正当な理由がある場合を除き、第三者に提供しません。
- ナンバー・ディスプレイを採用し、折り返し電話させていただくことがあります。(お問い合わせは、ご相談された窓口にご連絡ください。)



家庭用エアコンには最大でCO<sub>2</sub>(温暖化ガス)3,600 kgに相当するフロン類が封入されています。地球温暖化防止のため、移設・修理・廃棄等にあたってはフロン類の回収が必要です。

- これは、エアコンに温暖化ガス(フロン類)が封入されていることを認識いただくための表示です。
- 取りはずし時には、フロン類の回収が必要です。また、廃棄時は、家電リサイクル法に基づく適正な引渡しをしていただく、確実にフロン類の適正処理がされます。

廃棄時にご注意ください

家電リサイクル法では、お客様がご使用済みのルームエアコンを廃棄される場合は、収集・運搬料金、再商品化等料金をお支払いいただき、対象商品を販売店等に適正に引き渡すことが求められています。

パナソニック株式会社 エアコンビジネスユニット

〒525-8520 滋賀県草津市野路東2丁目3番1-1号

© Panasonic Corporation 2009

F567153  
H1009N3011